

Register your product and get support at  
[www.philips.com/welcome](http://www.philips.com/welcome)

SE171



---

ZHT 使用手冊

---

**PHILIPS**



# 目錄

<b>1 重要安全性指示</b>	5	<b>6 文字和數字</b>	17
遵守宣告	5	輸入文字和數字	17
符合 GAP 標準	5		
符合 EMF 標準	5	<b>7 電話簿</b>	18
處理廢棄產品及電池	6	檢視電話簿	18
		搜尋記錄	18
<b>2 您的 SE171</b>	7	從電話簿撥打	18
包裝盒內容	7	在通話期間存取電話簿	18
電話概覽	8	新增記錄	18
機座概覽	9	編輯記錄	19
顯示圖示	9	刪除記錄	19
		刪除所有記錄	19
<b>3 開始使用</b>	10	直接存取記憶號碼	19
連接機座	10		
將機座安裝在牆上	10	<b>8 通話記錄</b>	20
安裝話機	11	檢視通話記錄	20
檢查電池電量	12	將通話記錄儲存到電話簿	20
設定日期和時間	12	刪除通話記錄	20
設定日期和時間格式	12	刪除所有通話記錄	20
設定日期和時間	12	回覆電話	20
什麼是待機模式？	12		
檢查訊號強度	13	<b>9 重撥清單</b>	21
開啟/關閉話機	13	檢視重撥記錄	21
		重撥電話	21
<b>4 通話</b>	14	將重撥記錄儲存到電話簿	21
撥打電話	14	刪除重撥記錄	21
結束通話	14	刪除所有重撥記錄	21
接聽電話	15		
調整聽筒/揚聲器音量	15	<b>10 自訂設定</b>	22
麥克風靜音	15	個人化電話顯示	22
開啟或關閉揚聲器	15	個人化聲音	22
撥打第二個電話	15		
接聽第二通電話	15	<b>11 通話功能</b>	23
在兩通電話之間切換	15	自動多方通話	23
與外部通話者進行多方通話	15	自動掛斷	23
		撥號模式	23
<b>5 對講和多方通話</b>	16	選擇重新撥打時間	23
與其他話機通話	16	管理區碼	24
轉接電話	16	網路類型	24
進行多方通話	16	第一聲鈴聲	24
		ECO 模式	24

---

<b>12 額外功能</b>	25
自動時鐘	25
鬧鐘	25
鍵盤鎖	25
找出話機位置	26

---

<b>13 進階設定</b>	27
提高音質	27
註冊話機	27
取消註冊話機	27
恢復預設設定	27

---

<b>14 預設設定</b>	28
----------------	----

---

<b>15 技術資料</b>	29
----------------	----

---

<b>16 常見問題集</b>	30
-----------------	----

# 1 重要安全性指示

## 電源需求

- 本產品需使用 100-240 伏特的 AC 電源。如果發生斷電，通訊可能會因此中斷。
- 根據 EN 60950 標準之定義，網路上的電壓歸類為 TNV-3 (電信網路電壓)。



### 警告

- 電子網路歸類為對人體有害。因此切斷充電器電源的唯一方法，是從插座上拔下電源供應插頭。請務必確認電源插座方便使用。

## 避免損壞或故障情況發生



### 注意

- 僅限使用使用指示上所列的電源供應器。
- 僅限使用使用指示上所列的電池。
- 請勿讓充電接觸面或電池與金屬物體接觸。
- 當身處於高電壓環境中時，請勿開啟話機、機座或充電器。
- 請勿讓充電器接觸液體。
- 若更換不正確類型的電池，可能會有爆炸危險。
- 請根據指示處理廢電池。
- 請務必使用產品隨附的纜線。
- 對於插電式設備，插座應位於設備附近，並應方便使用。
- 啟用免持模式可能會導致聽筒音量突然變大聲，因此請勿將話機太靠近耳朵。
- 本設備之設計不支援在斷電情況下撥打緊急電話，但提供撥打緊急電話的替代方式。
- 請勿將電話置於過熱的環境中，例如加熱設備或直接日照等。
- 請勿丟擲電話或讓物體掉落在電話上。
- 請勿使用任何含有酒精、氨、苯或具磨蝕性的清潔劑，因為其可能對話機造成損傷。
- 請勿在有爆炸危險的地點使用本產品。
- 請勿將小型金屬物體與本產品接觸，因其可能造成音質降低並損壞產品。
- 附近使用中的行動電話可能會造成干擾。
- 如果將金屬物體置於話機聽筒上或附近，可能會阻礙收訊。

## 關於操作和存放溫度

- 請務必在溫度介於 0° C 至 +35° C (32° F 至 95° F) 之間的場所進行操作。
- 請存放在溫度介於 -20° C 至 +45° C (-4° F 至 113° F) 之間的場所。
- 在溫度條件太低的場所，電池壽命可能會縮短。

## 遵守宣告

Philips Consumer Lifestyle, P&A 特此聲明 SE171 符合 1999/5/EC 法規之必要規範及其他相關條款。您可在 [www.p4c.philips.com](http://www.p4c.philips.com) 找到合規聲明。

本產品之設計、測試及製造，均依照 European R&TTE 1999/5/EC 法規。根據此法規，本產品可在下列國家中使用：

CE 0168		R&TTE Directive 1999/5/EC			
AT ✓	BE ✓	BG ✓	CG ✓	CY ✓	
CZ ✓	DK ✓	EE ✓	FI ✓		
FR ✓	DE ✓	GR ✓	HU ✓		
IS ✓	IE ✓	IT ✓	LV ✓		
LI ✓	LT ✓	LU ✓	MT ✓		
NL ✓	NO ✓	PL ✓	PT ✓		
RO ✓	SK ✓	SI ✓	ES ✓		
SE ✓	CH ✓	UK ✓			

## 符合 GAP 標準

GAP 標準保證，無論機型為何，所有 DECT™ GAP 話機和機座皆符合最低操作標準。話機和機座均符合 GAP 標準，表示它們可提供最低功能：註冊話機、佔線、打電話和接電話。若您搭配其他機型使用，可能無法使用進階功能。要將本話機搭配同樣符合 GAP 的其他機型之機座進行註冊及使用時，請先依照製造商指示中所述的步驟，再根據本手冊中所述的程序註冊話機。要向機座註冊不同機型的話機時，請將機座進入註冊模式，再依照話機製造商指示所述的程序進行。

## 符合 EMF 標準

Koninklijke Philips Electronics N.V. 製造銷售多項消費性產品，這些產品就如同其他電器，通常能收發電磁訊號。

Philips 的一大企業原則，就是針對自身的產品進行必要的健康與安全檢測，以符合所有適用的法律規定，以及在產品生產期間符合適用的 EMF 標準。

Philips 致力於開發、生產及銷售不危害健康的產品。Philips 保證，只要依照正確用途並妥善

使用，根據現有的科學研究資料，使用本公司產品並無安全顧慮。

Philips 積極參與國際 EMF 與安全標準的開發，因此得以掌握標準化的發展，及早將標準化與自身的產品整合。

---

## 處理廢棄產品及電池



您的產品是使用高品質材質和元件所設計製造，可回收和重複使用。



當產品附有打叉的附輪回收筒標籤時，代表產品適用於歐洲指令 (European Directive) 2002/96/EC。請取得當地電子產品分類收集系統的相關資訊。

請根據當地法規處理，請勿將廢棄產品當作一般家庭垃圾棄置。

正確處理廢棄產品有助於避免對環境和人類健康帶來潛在的負面影響。



您的產品包括了符合歐洲指令 (European Directive) 2006/66/EC 的電池，不得與其他一般家用廢棄物一併丟棄。

請注意有關電池分類收集的當地法規，正確處理廢棄產品有助於避免對環境和人類健康帶來負面影響。



當產品附有此標誌，即代表本公司已向相關國家資源回收及再生系統提供財政捐助。

### 環境保護資訊

所有非必要之包裝材料均已捨棄。我們嘗試讓包裝可以輕易拆解成三種材質：厚紙板 (外盒)、聚苯乙烯泡棉 (防震) 以及聚乙烯 (包裝袋、保護性泡棉膠紙)。

產品本身含有可回收並重複使用的材質，但是需由專業公司拆解。請根據各地法規丟棄包裝材料、廢電池和舊機器。

您的產品包括了適用於歐洲指導原則 (European Directive) 2006/66/EC 的電池，不得與其他一般家用廢棄物共同丟棄。請了解當地有關電池的垃圾分類相關法規。正確處理廢棄電池有助於避免對環境和人類健康帶來負面影響。

## 2 您的 SE171

感謝您購買本產品，歡迎使用 Philips！  
請至 [www.philips.com/welcome](http://www.philips.com/welcome) 登錄您的產品，以獲得 Philips 的完整支援。

### 包裝盒內容

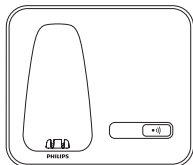

機座



話機\*\*



充電器\*\*

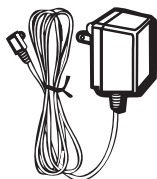

電源變壓器\*\*

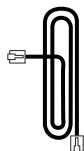

電話線\*



保證書



使用者手冊



快速入門指南

#### 備註

- \*在某些國家/地區，您必須將電話線轉接頭接上電話線，再將電話線插上電話插孔。

#### 備註

- \*\*多話機套組隨附額外的話機、充電器及電源變壓器。

# 電話概覽

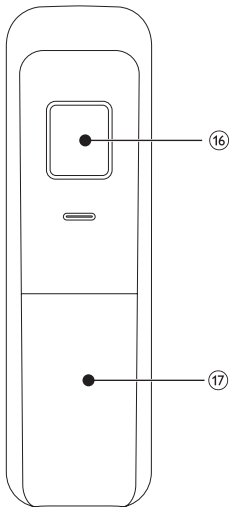
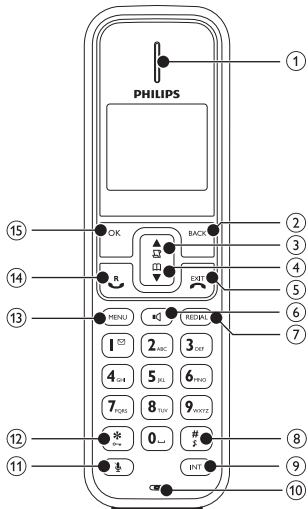

- |          |   |
|----------|---|
| ① 聽筒     |   |
| ② BACK   | <ul style="list-style-type: none"> <li>刪除文字或數字。</li> <li>取消操作。</li> </ul>                                       |
| ③        | <ul style="list-style-type: none"> <li>向上捲動選單。</li> <li>提高聽筒/揚聲器音量。</li> <li>進入通話記錄。</li> </ul>                 |
| ④        | <ul style="list-style-type: none"> <li>向下捲動選單。</li> <li>降低聽筒/揚聲器音量。</li> <li>進入電話簿。</li> </ul>                  |
| ⑤ EXIT   | <ul style="list-style-type: none"> <li>結束通話。</li> <li>結束選單/操作。</li> <li>按住可開啟/關閉話機。</li> </ul>                  |
| ⑥        | <ul style="list-style-type: none"> <li>開啟/關閉揚聲器。</li> </ul>   |
| ⑦ REDIAL | <ul style="list-style-type: none"> <li>進入重撥清單。</li> </ul>   |
| ⑧ #      | <ul style="list-style-type: none"> <li>按住可輸入 p (撥號停頓) 撥打預撥電話 (請參閱通話一節中的「撥打電話」)。</li> <li>按住可開啟/關閉鈴聲。</li> </ul> |
| ⑨ INT    | <ul style="list-style-type: none"> <li>進行對講通話。</li> <li>按住可進行多方通話。</li> </ul>                                   |
| ⑩ 麥克風    |   |
| ⑪        | <ul style="list-style-type: none"> <li>麥克風靜音/解除靜音。</li> </ul>   |
| ⑫ *      | <ul style="list-style-type: none"> <li>按住可鎖定/解除鎖定鍵盤。</li> </ul>   |
| ⑬ MENU   | <ul style="list-style-type: none"> <li>存取主選單。</li> </ul>  |
| ⑭        | <ul style="list-style-type: none"> <li>撥打和接聽電話。</li> <li>傳送閃爍訊號。</li> </ul>                                     |
| ⑮ OK     | <ul style="list-style-type: none"> <li>確認選擇。</li> <li>進入選項選單。</li> </ul>  |
| ⑯ 揚聲器    |   |
| ⑰ 電池蓋    |   |



## 機座概覽

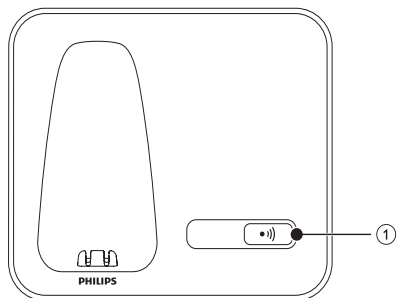

按鍵	名稱	說明
①		<ul style="list-style-type: none"> <li>尋找話機。</li> <li>進入註冊模式。</li> </ul>

## 顯示圖示

在待機模式中，主螢幕上顯示的圖示會告訴您話機上有哪些功能可以使用。

圖示	說明
	當話機自機座/充電器上取下時，電量格數會顯示電池電量 ( 充飽、中等、不足)。 當話機安置於機座/充電器時，電量格數會持續漸層顯示直到充電完成為止。
	空電池圖示閃爍，並發出警告音。 電池電力不足，需進行充電。
	顯示話機和機座之間的連線狀態。顯示的格數越多，代表訊號越強。
	通話進行中。
	鬧鐘已啟動。
	揚聲器已開啟。
	鈴聲已關閉。
	通話記錄
	電話簿
	有未聽取的語音留言。
	向上/下/右捲動以顯示其他選項
	ECO 模式啟動。

## 3 開始使用

### 注意

- 請確認您在連接和安裝話機之前，已詳讀「重要事項」一節中的安全性指示。

## 連接機座

### 警告

- 產品可能會損壞！請確認電源的電壓與電話背面或底部所標示的電壓相符。
- 僅限使用隨附的電源變壓器為電池充電。

### 備註

- 若您透過電話線訂閱數位用戶線路 (DSL) 高速網際網路服務，請確定在電話線與電源插座之間安裝 DSL 濾波器。濾波器可避免 DSL 干擾所帶來的雜音與來電顯示問題。如需更多關於 DSL 濾波器的資訊，請聯絡您的 DSL 服務提供者。
- 機型牌位於機座底部。

- 將電源變壓器的兩端分別連接：
  - 機座底部的 DC 輸入插孔；
  - 牆壁的電源插座。
- 將電源變壓器的兩端分別連接 (適用於多話機套組)：
  - 額外話機充電器底部的 DC 輸入插孔。
  - 牆壁的電源插座。

- 將電話線的兩端分別連接：
  - 機座底部的電話插孔；
  - 牆壁的電話插孔。

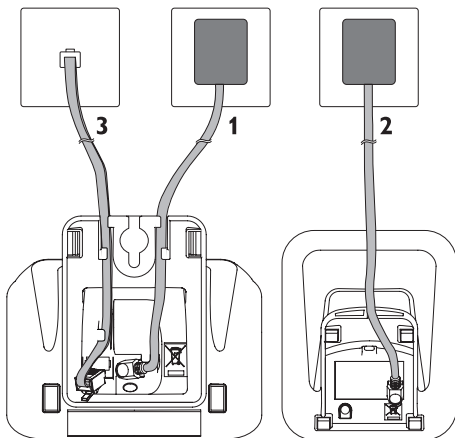

## 將機座安裝在牆上

### 警告

- 您必須按照下列指示將機座安裝在牆上。

- 將支架從機座中移除。
- 將支架轉向。

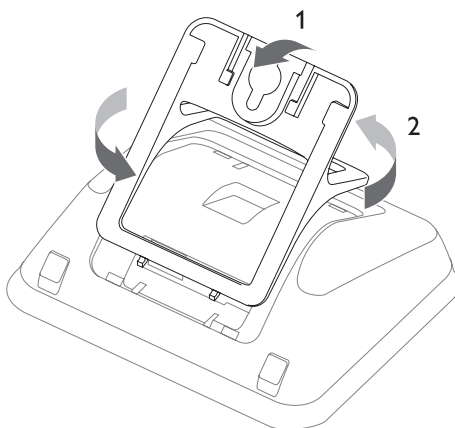

- 3 將支架重新插回機座背面。

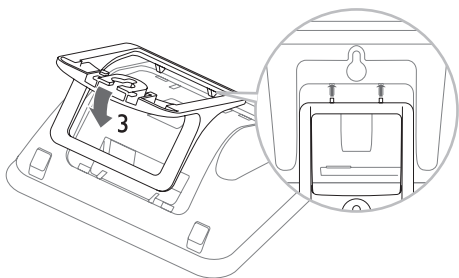

- 4 將螺絲 (未附) 插入牆中。

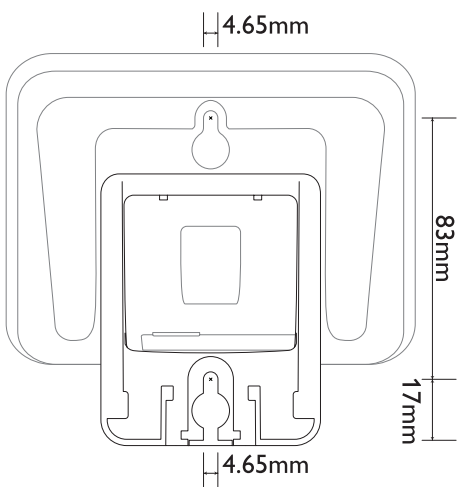

- 5 將機座背面的壁掛孔對準牆上的螺絲。

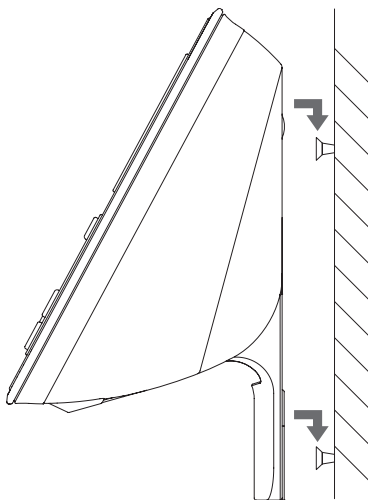

## 安裝話機

### ! 注意

- 可能有爆炸的危險！電池應遠離熱源、日照或火源。請勿將電池丟入火中。
- 請僅使用隨附的電池。
- 電池壽命可能會縮短！請勿混用不同品牌或類型的電池。

### ≡ 備註

- 第一次使用前，請先將電池充電 8 小時。

### ! 警告

- 請先查看電池電極，再插入電池插槽。電極不正確可能導致產品受損。

- 1 話機中已預先裝好電池。充電前，請先撕去電池蓋上的電池膠帶。

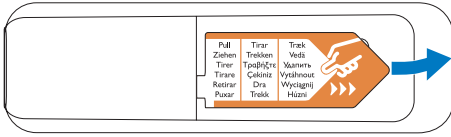

- 2 將話機置於機座上，進行充電。當話機正確放置在機座上時，機座會發出擴充底座音。  
↳ 話機會開始充電。

### 備註

- 如果電池充電時話機變熱，這是正常現象。

## 檢查電池電量

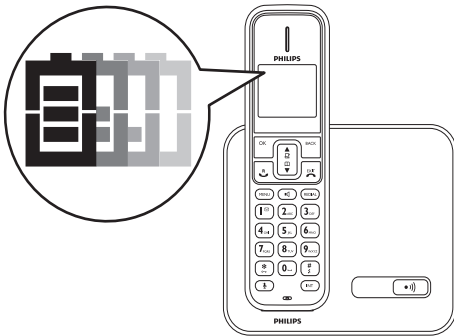

電池圖示顯示目前的電池電量。



當話機自機座/充電器上取下時，電量格數會顯示電池電量 (充飽、中等、不足)。

當話機安置於機座/充電器時，電量格數會持續漸層顯示直到充電完成為止。



空白電池圖示閃爍。電池電力不足，需進行充電。

若電池電量耗盡，話機將關閉。如果您正在通話中，當電池快沒電時，您會聽見警告音。發出警告音之後，通話就會切斷。

## 設定日期和時間

- 1 請按 MENU。
- 2 選擇 [CLOCK-ALARM] > [DATE/TIME]，再按 OK 確認。
- 3 按數字按鈕輸入日期，再按 OK 確認。  
↳ 話機會顯示時間設定選單。
- 4 按數字按鈕輸入時間。
  - 如果時間格式為 12 小時制，則請按 / 以選擇 [AM] 或 [PM]。
- 5 請按 OK 確認。

## 設定日期和時間格式

- 1 請按 MENU。
- 2 選擇 [CLOCK-ALARM] > [SET FORMAT]，再按 OK 確認。
- 3 選擇 [DATE FORMAT] 或 [TIME FORMAT]。
- 4 選擇設定。選擇 [DD/MM] 或 [MM/DD] 作為日期顯示格式，以及 [12 HOURS] 或 [24 HOURS] 作為時間顯示格式。再按 OK 確認。  
↳ 儲存設定。

## 設定日期和時間

- 1 在待機模式中，按住 OK。
- 2 再按住 OK 顯示話機名稱。

## 什麼是待機模式？

當您的電話閒置時，會進入待機模式。待機螢幕會顯示話機名稱與號碼/日期和時間、訊號圖示，以及電池圖示。

## 檢查訊號強度



顯示話機和機座之間的連線狀態。顯示的格數越多，代表訊號越強。

- 在您撥打或接聽電話，以及執行電話特性和功能之前，請先確認手機已和機座連線。
- 當您在通話中聽見警告音時，代表話機已快沒電，或是話機不在有效範圍內。請將電池充電或將話機移到機座附近。

## 開啟/關閉話機

- 按住  關閉話機。話機螢幕即關閉。



備註

- 當話機關閉時，您將無法接收來電。
- 按住  以開啟話機。開啟話機電源需要幾秒的時間。

# 4 通話



## 備註

- 斷電時，電話無法存取緊急服務。



## 秘訣

- 在您撥打電話之前或通話中時，請檢查訊號強度。如需更多資訊，請參閱「開始使用」一節中的「檢查訊號強度」。

## 撥打電話

您可以下列方式撥打電話：

- 快速撥號
- 一般撥號
- 重撥最近一通撥過的電話號碼
- 從重撥清單撥打。
- 從電話簿清單撥打
- 從通話記錄撥打

### 快速撥號

- 1 請按 。
- 2 撥打電話號碼。
  - ↳ 撥出電話號碼。
  - ↳ 顯示目前通話的持續時間。

### 一般撥號

- 1 撥打電話號碼
  - 要清除數字，請按 **BACK**。
  - 要輸入 p (撥號停頓)，按住
- 2 按 撥出號碼。

### 重撥最近一通撥過的電話號碼

- 1 請按 。
- 2 請按 **REDIAL**。
- 3 按 。
  - ↳ 隨即撥出最近一通電話號碼。

### 從重撥清單撥打

您可以從重撥清單撥打電話。



## 秘訣

- 如需更多資訊，請參閱「重撥清單」一節中的「重撥電話」。

### 從電話簿撥打

您可以從電話簿清單撥打電話。



## 秘訣

- 如需更多資訊，請參閱「電話簿」一節中的「從電話簿撥打」。

### 從通話記錄撥打

您可以回覆已接聽或未接聽通話記錄中的通話。



## 秘訣

- 如需更多資訊，請參閱「通話記錄」一節中的「回覆電話」。



## 備註

- 通話計時器顯示您目前通話的通話時間。



## 備註

- 如果您聽見警告音，代表話機已快沒電，或是話機不在有效範圍內。請將電池充電或將話機移到機座附近。

## 結束通話

您可以下列方式結束通話：

- 按 ，或
- 若 **[AUTO HANG-UP]** 設為 **[ON]**，則請將話機放置在機座或充電架上。

## 接聽電話

當電話響起時，按 **R** 或 **📞** 接聽電話。

### 警告

- 當話機響起，或已啟動免持功能時，請將話機遠離耳朵以避免聽力受損。

### 備註

- 如果您已向服務提供者註冊來電顯示服務，則可使用這項服務。

### 秘訣

- 當有未接來電時，話機會顯示通知訊息。

## 關閉所有來電的鈴聲

有兩種方式可以關閉鈴聲：

- 在待機模式中，按住 **#**。
  - ↳ 螢幕上會顯示 **🔕**。
- 當電話響起時，按 **BACK**。

## 調整聽筒/揚聲器音量

在通話期間，可按 **▲** 或 **▼** 調整音量。聽筒/揚聲器音量調整完後，電話會返回通話螢幕。

## 麥克風靜音

- 在通話期間，按 **🔇**。
  - ↳ 話機會顯示 **[MUTE ON]**。
  - ↳ 來電者聽不見您的聲音，但您還是可以聽見對方的聲音。
- 再按一次 **🔇** 可解除麥克風靜音。
  - ↳ 您現在可與來電者通話。

## 開啟或關閉揚聲器

按 **📞**。

## 撥打第二個電話

### 備註

- 這項服務需視您使用的網路而定。

- 在通話期間，按 **R**。
  - ↳ 保留第一通電話。
- 撥打第二個電話。
  - ↳ 撥出螢幕上顯示的號碼。

## 接聽第二通電話

### 備註

- 此設定會因國家/地區而異。

當出現規律的嗶聲通知您有來電時，您可以使用下列方式接聽：

- 按 **R** 和 **2<sub>ABC</sub>** 接聽電話。
  - ↳ 保留第一通電話，您現在已接通第二通電話。
- 按 **R** 與 **☑** 結束目前通話，並接聽第一通電話。

## 在兩通電話之間切換

- 按 **R** 與 **2<sub>ABC</sub>**。
  - ↳ 保留目前通話，您現在已接通另一通電話。

## 與外部通話者進行多方通話

### 備註

- 這項服務需視您使用的網路而定。請洽詢服務提供者，瞭解是否需支付其他費用。

當您接通兩通電話時，按 **R**，然後再按 **3<sub>DEF</sub>**。
 

- ↳ 這兩通電話結合，可進行多方通話。

## 5 對講和多方通話

對講通話是指與共用同一個機座的其他話機通話。多方通話是指您、其他話機使用者及外部來電者之間的對話。

### 與其他話機通話

#### 備註

- 如果機座只註冊兩個話機，按 **INT** 即可與其他話機通話。

- 1 請按 **INT**。  
↳ 顯示可進行對講的話機。
- 2 選擇話機號碼，再按 **OK** 確認。  
↳ 您選擇的話機隨即響起。
- 3 在選擇的話機上按 **R**。  
↳ 即可進行對講。
- 4 按 **EXIT** 取消或結束對講通話。

#### 備註

- 如果選擇的話機正在通話中，您會聽見忙線音。

### 當您正在通話中

您可在通話期間移至其他話機：

- 1 請按 **INT**。
- 2 目前的來電者已保留。
- 3 選擇話機號碼，再按 **OK** 確認。  
↳ 等待對方接聽您的電話。

### 在通話之間切換

按 **INT** 可在外部通話和對講通話之間切換。

### 轉接電話

- 1 在通話期間，按 **INT**。
- 2 選擇話機號碼，再按 **OK** 確認。
- 3 當對方接聽您的電話時，按 **EXIT**。  
↳ 通話轉接到選擇的話機上。

### 進行多方通話

三方通話是指您、其他話機使用者和外部來電者之間的通話。這項功能需有兩個話機共用同一個機座才能進行。

#### 在與外部通話期間

- 1 按 **INT** 起始內部通話。  
↳ 顯示可進行對講的話機。  
↳ 外部來電者已保留。
- 2 選擇話機號碼，再按 **OK** 確認。  
↳ 您選擇的話機隨即響起。
- 3 在選擇的話機上按 **R**。  
↳ 即可進行對講。
- 4 按住話機上的 **INT**。  
↳ 您現在可與外部來電者和所選話機進行三方通話。
- 5 按 **EXIT** 結束多方通話。

#### 在多方通話期間

- 1 按 **INT** 保留外部通話，並返回內部通話。  
↳ 保留外部電話。
- 2 按 **INT** 可在外部和內部通話之間切換。
- 3 按住 **INT**，可再次建立多方通話。

#### 備註



- 如果其中一個話機在多方通話期間掛斷，另一個話機仍可與外部通話保持通話。



## 6 文字和數字

您可為話機名稱、電話簿記錄和其他選單項目輸入數字和文字。

### 輸入文字和數字

- 按一下或多下字母數字按鍵，以輸入選擇的字元。
- 按 **BACK** 刪除字元。按  /  左右移動游標。

按鍵	字元
0	0
1	空格 - 1
2	A B C 2
3	D E F 3
4	G H I 4
5	J K L 5
6	M N O 6
7	P Q R S 7
8	T U V 8
9	W X Y Z 9
*	* ? / \ ( )
#	# ' , - . &

按鍵	字元 (挪威文/丹麥文)
0	0 Ø
1	空格 - 1
2	A Æ B C 2
3	D E F 3
4	G H I 4
5	J K L 5
6	M N O 6
7	P Q R S 7
8	T U V 8
9	W X Y Z 9

按鍵	字元 (希臘文)
0	0
1	空格 - 1
2	A B Γ 2
3	Δ E Z 3
4	H Θ   4
5	K Λ M 5
6	N Ξ O 6
7	Π P Σ 7
8	T Υ Φ 8
9	X Ψ Ω 9

按鍵	字元 (波蘭文)
0	0
1	空格 - 1
2	A B C 2
3	D E F 3
4	G H I 4
5	J K L Ł 5
6	M N O 6
7	P Q R S 7
8	T U V 8
9	W X Y Z 9

# 7 電話簿

此電話的電話簿最多可儲存 50 筆記錄。您可從手機存取電話簿。每筆記錄的名稱長度最多可為 12 個字元，而號碼最多可有 24 個數字。

## 檢視電話簿

### 備註

- 您一次只能檢視一個話機上的電話簿。



- 1 按  或按 MENU > [PHONEBOOK] > [LIST] 存取電話簿清單。
- 2 選擇聯絡人並檢視可用資訊。

## 搜尋記錄

您可以下列方式搜尋電話簿：

- 捲動聯絡人清單。
- 輸入聯絡人姓名的第一個字元。



## 捲動聯絡人清單

- 1 按  或按 MENU > [PHONEBOOK] > [LIST] 存取電話簿清單。
- 2 按  與  捲動電話簿清單。

## 輸入聯絡人姓名的第一個字元。

- 1 按  或按 MENU > [PHONEBOOK] > [LIST] 存取電話簿清單。
- 2 按下與字元對應的字母數字按鍵。  
↳ 即顯示以該字元為開頭的第一筆記錄。

## 從電話簿撥打

- 1 按  或按 MENU > [PHONEBOOK] > [LIST] 存取電話簿清單。
- 2 在電話簿清單中選擇聯絡人。
- 3 按  撥打電話。

## 在通話期間存取電話簿

- 1 按 OK，選擇 [PHONEBOOK]，然後再按一次 OK 確認。
- 2 選擇連絡人，再按 OK 確認。  
↳ 號碼即可供檢視。

## 新增記錄

### 備註

- 如果您的電話簿記憶體已滿，話機會顯示通知訊息。請刪除部分記錄才能新增記錄。

- 1 按 MENU
- 2 選擇 [PHONEBOOK] > [NEW ENTRY]，再按 OK 確認。
- 3 輸入姓名，再按 OK 確認。
- 4 輸入號碼，再按 OK 確認。  
↳ 儲存新記錄。

### 秘訣

- 按住  插入 p (撥號停頓)。

### 備註

- 電話簿只會儲存新號碼。

### 秘訣

- 如需有關如何編輯號碼和姓名的更多資訊，請參閱「文字和號碼」一節。

---

## 編輯記錄

- 1 請按 MENU。
- 2 選擇 [PHONEBOOK] > [EDIT ENTRY]，再按 OK 確認。
- 3 選擇連絡人，再按 OK 確認。
- 4 編輯姓名，再按 OK 確認。
- 5 編輯號碼，再按 OK 確認。  
↳ 儲存記錄。

---

## 刪除記錄

- 1 請按 MENU。
- 2 選擇 [PHONEBOOK] > [DELETE]，再按 OK 確認。
- 3 選擇連絡人，再按 OK 確認。  
↳ 話機即顯示確認請求。
- 4 請按 OK 確認。  
↳ 刪除記錄。

---

## 刪除所有記錄

- 1 請按 MENU。
- 2 選擇 [PHONEBOOK] > [DELETE ALL]，再按 OK 確認。  
↳ 話機即顯示確認請求。
- 3 請按 OK 確認。  
↳ 所有記錄 (除了 2 個直接存取記憶號碼記錄外) 均會刪除。

---

## 直接存取記憶號碼

您有 2 個直接存取記憶號碼 (按鍵 1 和 2)。  
若要自動撥打已儲存的電話號碼，請於待命模式中按住按鍵。

按鍵 1 和 2 會根據您的所在國家/地區而個別預設為 [1\_VOICEMAIL] (語音信箱號碼) 和網路業者的 [2\_INFO SVC] (資訊服務號碼)。

---

## 編輯直接存取記憶號碼

- 1 按 MENU > [PHONEBOOK] > [EDIT ENTRY]，然後按 OK 確認。  
↳ 2 個直接存取記憶號碼記錄會顯示於聯絡人清單上方。
- 2 選擇直接記憶號碼存取記錄。
- 3 編輯姓名 (除 1\_ 和 2\_ 外)，然後按 OK 確認。
- 4 編輯號碼，再按 OK 確認。  
↳ 儲存新記錄。

## 8 通話記錄

通話記錄會儲存所有未接聽或已接聽通話的記錄。來電通話記錄包含來電者姓名和號碼、通話時間和日期。如果您已向服務提供者註冊來電顯示服務，則可使用這項服務。

您的電話最多可儲存 10 筆通話記錄。話機上的通話記錄圖示會閃爍，提醒您有未接聽的來電。如果來電者允許顯示身分，您就能檢視其姓名和號碼。通話記錄是依照時間順序顯示，最近接聽的通話會顯示在清單最上方。

### 備註

- 在您直接從通話清單回撥之前，請先確認通話清單中的號碼有效。

### 檢視通話記錄

- 1 按 。  
↳ 來電通話記錄隨即顯示。
- 2 選擇記錄，再按 **OK**，然後選擇 **[VIEW]** 取得更多可用資訊。

### 將通話記錄儲存到電話簿

- 1 請按 。  
↳ 來電通話記錄隨即顯示。
- 2 選擇記錄，再按 **OK** 確認。
- 3 選擇 **[SAVE NUMBER]**，再按 **OK** 確認。
- 4 輸入和編輯姓名，再按 **OK** 確認。
- 5 輸入和編輯號碼，再按 **OK** 確認。  
↳ 儲存記錄。



### 刪除通話記錄

- 1 請按 。  
↳ 來電通話記錄隨即顯示。
- 2 選擇記錄，再按 **OK** 確認。
- 3 選擇 **[DELETE]**，再按 **OK** 確認。  
↳ 話機即顯示確認請求。
- 4 請按 **OK** 確認。  
↳ 刪除記錄。

### 刪除所有通話記錄

- 1 請按 。  
↳ 來電通話記錄隨即顯示。
- 2 按 **OK** 進入選項選單。
- 3 選擇 **[DELETE ALL]**，再按 **OK** 確認。  
↳ 話機即顯示確認請求。
- 4 請按 **OK** 確認。  
↳ 刪除所有記錄。

### 回覆電話

- 1 請按 。
- 2 選擇清單上的記錄。
- 3 按  撥打電話。

## 9 重撥清單

重撥清單會儲存已撥打通話的通話記錄，其中包含您所撥打的姓名和/或號碼。此電話最多可儲存 5 筆重撥記錄。

### 檢視重撥記錄

請按 REDIAL。

### 重撥電話

- 1 請按 REDIAL。
- 2 選擇您要撥打的記錄。請按 。  
↳ 撥出電話號碼。

### 將重撥記錄儲存到電話簿

- 1 按 REDIAL 進入已撥打通話清單。
- 2 選擇記錄，再按 OK 確認。
- 3 選擇 [SAVE NUMBER]，再按 OK 確認。
- 4 輸入和編輯姓名，再按 OK 確認。
- 5 輸入和編輯號碼，再按 OK 確認。  
↳ 儲存記錄。

### 刪除重撥記錄

- 1 按 REDIAL 進入已撥打通話清單。
- 2 選擇記錄，再按 OK 確認。
- 3 選擇 [DELETE]，再按 OK 確認。  
↳ 話機即顯示確認請求。
- 4 請按 OK 確認。  
↳ 刪除記錄。

### 刪除所有重撥記錄

- 1 按 REDIAL 進入已撥打通話清單。
- 2 按 OK 進入選項選單。
- 3 選擇 [DELETE ALL]，再按 OK 確認。
- 4 話機即顯示確認請求。
- 5 請按 OK 確認。  
↳ 刪除所有記錄。

# 10 自訂設定

自訂這些設定可讓您的電話充滿個人風格。

## 個人化電話顯示

### 為話機命名

話機名稱長度最多可有 10 個字元。在待機模式時，話機螢幕會顯示此名稱。

- 1 請按 MENU。
- 2 選擇 [PERSONAL SET] > [HANDSET NAME]，再按 OK 確認。
- 3 輸入或編輯名稱。若要清除字元，請按 BACK。
- 4 請按 OK 確認。  
↳ 儲存設定。

### 設定顯示語言

#### 備註

- 這項功能僅適用於支援多種語言的機型。
- 可供選擇的語言因國家/地區而有異。

- 1 請按 MENU。
- 2 選擇 [PERSONAL SET] > [LANGUAGE]，再按 OK 確認。
- 3 選擇語言，再按 OK 確認。  
↳ 儲存設定。

## 個人化聲音

### 設定話機鈴聲

您有 10 種鈴聲可以選擇。

- 1 請按 MENU。
- 2 選擇 [PERSONAL SET] > [HANDSET TONE] > [RING TONES]，再按 OK 確認。

- 3 選擇鈴聲，再按 OK 確認。  
↳ 儲存設定。

### 設定話機鈴聲的音量

您有 5 種鈴聲音量或 [OFF] 可以選擇。

- 1 請按 MENU。
- 2 選擇 [PERSONAL SET] > [HANDSET TONE] > [RING VOLUME]，再按 OK 確認。
- 3 選擇音量，再按 OK 確認。  
↳ 儲存設定。

#### 秘訣

- 要關閉鈴聲，在待機模式中按住  $\#$ 。螢幕會顯示  $\#$ 。

### 設定按鍵音

按鍵音是指當您按下話機按鍵時所發出的聲音。

- 1 請按 MENU。
- 2 選擇 [PERSONAL SET] > [HANDSET TONE] > [KEY BEEP]，然後按 OK 確認。
- 3 選擇 [ON]/[OFF]，再按 OK 確認。  
↳ 儲存設定。

### 設定擴充底座音

擴充底座音是指話機置於機座/充電器後所會發出的聲音。

- 1 請按 MENU。
- 2 選擇 [PERSONAL SET] > [HANDSET TONE] > [DOCKING TONE]，再按 OK 確認。
- 3 選擇 [ON]/[OFF]，再按 OK 確認。  
↳ 儲存設定。

# 11 通話功能

本電話可支援多種通話相關功能，協助您處理和管理通話。

## 自動多方通話

要加入其他話機正在進行中的外部通話，請按 。

### 啟動/關閉自動多方通話

- 1 請按 MENU。
- 2 選擇 [ADVANCED SET] > [CONFERENCE]，再按 OK 確認。
- 3 選擇 [ON]/[OFF]，再按 OK 確認。  
↳ 儲存設定。

## 自動掛斷

要結束通話，只要將話機放回機座或充電架上即可。

### 啟動/關閉自動掛斷

- 1 請按 MENU。
- 2 選擇 [PERSONAL SET] > [AUTO HANG-UP]，再按 OK 確認。
- 3 選擇 [ON]/[OFF]，再按 OK 確認。  
↳ 儲存設定。

#### 備註

- 揚聲器於下列情況中會自動開啟：1. 自動掛斷關閉；2. 通話時將話機置於機座或充電架上。

## 撥號模式

#### 備註

- 這項功能僅適用於同時支援按鍵式或脈波式撥號的機型。

撥號模式為您所在國家/地區所使用的電話訊號。本電話同時支援按鍵式 (DTMF) 和脈波式 (轉盤式) 撥號。請洽詢服務提供者，取得詳細資訊。

### 設定撥號模式

- 1 請按 MENU。
- 2 選擇 [ADVANCED SET] > [DIAL MODE]，再按 OK 確認。
- 3 選擇撥號模式，再按 OK 確認。  
↳ 儲存設定。

#### 備註

- 如果您的電話使用脈波式撥號模式，則可在通話期間按 \* 暫時進入按鍵式模式。畫面顯示 \*。為此通話輸入的數字會作為按鍵式訊號傳送出去。

## 選擇重新撥打時間

請確認您已正確設定重新撥打時間，才能接聽第二通來電。通常，電話已預設重新撥打時間。共有三種選項可供選擇：[SHORT]、[MEDIUM] 和 [LONG]。可使用的選項數目會因國家/地區而有異。如需詳細資料，請洽詢您的服務提供者。

- 1 請按 MENU。
- 2 選擇 [ADVANCED SET] > [RECALL TIME]，再按 OK 確認。
- 3 選擇選項，再按 OK 確認。  
↳ 儲存設定。

---

## 管理區碼

### 備註

- 這項功能僅適用於支援區碼的機型。

您可定義區碼 (最多 5 個數字)。如果來電者的區碼符合您所定義的區碼，則會自動移除此來電者的區碼。儲存在通話記錄中的電話號碼將不包含區碼。

---

## 啟動/關閉自動移除區碼

- 1 請按 MENU。
- 2 選擇 [ADVANCED SET] > [AREA CODE]，再按 OK 確認。
- 3 輸入區碼，再按 OK 確認。  
↳ 儲存設定。

---

## 網路類型

### 備註

- 這項功能僅適用於支援網路類型的機型。

- 1 請按 MENU。
- 2 選取 [ADVANCED SET] > [NETWORK TYPE]，然後按 OK。
- 3 選擇一種網路類型，然後按 OK。  
↳ 儲存設定。

---

## 第一聲鈴聲

如果您已向服務提供者訂閱來電顯示服務，則電話會抑制來電顯示出現在螢幕之前的第一聲鈴聲。重設電話之後，它會自動偵測是否已訂閱來電顯示服務，並開始抑制第一聲鈴聲。您可依喜好變更此設定。這項功能僅適用於支援第一聲鈴聲的機型。

---

## 開啟/關閉第一聲鈴聲

- 1 請按 MENU。
- 2 選擇 [ADVANCED SET] > [FIRST RING]，再按 OK 確認。
- 3 選擇 [ON]/[OFF]，再按 OK 確認。  
↳ 儲存設定。

### 備註

- 要重設第一聲鈴聲狀態，請移至重設選單。

---

## ECO 模式

ECO 模式可減少話機和機座的傳輸功率。

- 1 請按 MENU。
- 2 選擇 [ADVANCED SET] > [ECO]，再按 OK 確認。
- 3 選擇 [ON]/[OFF]，再按 OK 確認。  
↳ 儲存設定。  
↳ 畫面顯示 ECO。

### 備註

- 啟動 ECO 時，會縮小話機和機座之間的連線範圍。



## 12 額外功能

您的電話為您提供額外功能，讓您在行動中保持井然有序並接到最新資訊。

### 自動時鐘

#### 備註

- 這項服務需視您使用的網路而定。

它可將電話上的日期與時間與公用交換電話網路 (PSTN) 自動進行同步。對於要同步的日期，請確認設定在目前的年份。

- 1 請按 MENU。
- 2 選擇 [CLOCK-ALARM] > [AUTO CLOCK]，再按 OK 確認。
- 3 選擇 [ON]/[OFF]。請按 OK。  
↳ 儲存設定。

### 鬧鐘

您的電話內建鬧鐘功能。請查看下列資訊以設定鬧鐘。

#### 設定鬧鐘

- 1 請按 MENU。
- 2 選擇 [CLOCK-ALARM] > [ALARM]，再按 OK 確認。
- 3 選擇 [ON ONCE] 或 [ON DAILY]，再按 OK 確認。
- 4 輸入鬧鐘時間。
- 5 請按 OK 確認。  
↳ 鬧鐘設定完成，並  顯示在螢幕上。

#### 秘訣

- 按  /  切換 [AM]/[PM]。

### 關閉鬧鐘

#### 當鬧鐘響起時

- 1 按任一按鍵關閉鬧鐘或將話機置於機座或充電架。

#### 在鬧鐘響起前

- 1 請按 MENU。
- 2 選擇 [CLOCK-ALARM] > [ALARM]，再按 OK 確認。
- 3 選擇 [OFF]，再按 OK 確認。  
↳ 儲存設定。

#### 設定鬧鐘鈴聲

- 1 請按 MENU。
- 2 選擇 [CLOCK-ALARM] > [ALARM TONE]，再按 OK 確認。
- 3 選擇新鈴聲，再按 OK 確認。  
↳ 儲存設定。

#### 備註

- 鬧鐘音量設為與鈴聲音量相同的等級。如果關閉鈴聲，鬧鐘音量會設為等級 1。

### 鍵盤鎖

您可以鎖定鍵盤，避免意外觸碰按鈕。

#### 鎖定鍵盤

- 1 在待機模式中，按住 。  
↳ 鍵盤即鎖定。

#### 備註

- 當鍵盤為鎖定狀態時，您無法撥打電話。您仍可接聽來電。在通話期間鍵盤會解除鎖定，但通話結束後，會自動恢復鎖定。

---

## 解除鍵盤鎖定

- 1 按住 \*。  
↳ 鍵盤即解除鎖定。

---

## 找出話機位置

- 1 按機座上的 ●。↳ 所有連接到此機座的話機都會響起。
- 2 再按一次機座的 ● 可停止鈴聲。  
↳ 所有話機的鈴聲都會停止，或
- 3 按話機上的任何按鍵以停止鈴聲。

# 13 進階設定

## 提高音質

XHD (Extreme High Definition) 聲音模式，是一種可將高傳真訊號傳輸到話機的獨特功能。它可讓電話通話聽起來像是真實對話一樣逼真。

待機模式時，

- 1 請按 **MENU**。
- 2 選擇 **[ADVANCED SET] > [XHD SOUND]**，再按 **OK** 確認。
- 3 選擇 **[ON]/[OFF]**，再按 **OK** 確認。  
↳ 儲存設定。

在通話中，

- 1 按 **OK** 進入選項選單。
- 2 變更 XHD 設定。
- 3 請按 **OK** 確認。  
↳ 儲存設定。

## 註冊話機

您可以向機座註冊額外的話機。機座最多可註冊 4 個話機。

### 自動註冊

- 1 將尚未註冊的話機放置在機座上。  
↳ 話機會自動偵測機座並自動開始註冊。  
↳ 註冊會在 2 分鐘內完成。機座會自動為話機指派話機號碼。

### 手動註冊

如果自動註冊失敗，請手動將話機註冊到機座。

- 1 在話機上按 **MENU**。
- 2 選擇 **[ADVANCED SET] > [REGISTER]**，再按 **OK** 確認。
- 3 按住機座上的 **•••** 5 秒鐘。
- 4 輸入系統 PIN 碼。按 **BACK** 進行修改。
- 5 按 **OK** 確認 PIN 碼。  
↳ 註冊會在 2 分鐘內完成。機座會自動為話機指派話機號碼。

### 備註

- 如果 PIN 碼不正確，或在特定期間找不到機座，話機會顯示通知訊息。如果註冊失敗，請重複上述程序。

### 備註

- 預設的 PIN 碼為 0000。您無法加以變更。

## 取消註冊話機

- 1 如果兩個話機共用同一台機座，您可使用其中一個話機來取消註冊另一個話機。
- 2 請按 **MENU**。
- 3 選擇 **[ADVANCED SET] > [UNREGISTER]**，再按 **OK** 確認。
- 4 輸入系統 PIN 碼。(預設的 PIN 碼為 0000)。按 **BACK** 移除數字。
- 5 選擇要取消註冊的話機號碼。
- 6 請按 **OK** 確認。  
↳ 話機即取消註冊。

### 秘訣

- 在待機模式中，話機號碼會顯示在話機名稱旁邊。

## 恢復預設設定

您可以將電話設定重設回原廠設定。

- 1 請按 **MENU**。
- 2 選擇 **[ADVANCED SET] > [RESET]**，再按 **OK** 確認。  
↳ 話機即顯示確認請求。
- 3 請按 **OK** 確認。  
↳ 重設所有設定。  
↳ 隨即顯示歡迎畫面。

### 秘訣

- 如需有關預設設定的更多資訊，請參閱「預設設定」一節。

# 14 預設設定

語言*	因國家/地區而異
話機名稱	PHILIPS
日期	01/01/10
日期格式*	DD/MM
時間	上午 00:00
時間格式*	24 小時制
鬧鐘	關閉
電話簿清單	不變
重新撥打時間*	因國家/地區而異
第一聲鈴聲*	因國家/地區而異
撥號模式*	按鍵式
區碼*	空白
電信公司代碼*	空白
話機鈴聲	鈴聲 1
鬧鐘鈴聲	鈴聲 1
聽筒音量	音量 1
話機鈴聲音量	等級 3
話機鍵嚙聲	開
XHD 聲音	關閉
來電通話記錄	空白
重撥清單	<b>[NO NUMBER]</b>
PIN 碼	0000

## 備註

- \*功能因國家/地區而異

# 15 技術資料

## 顯示

- 黃色 LCD 背景燈

## 一般電話功能

- 來電者姓名和號碼識別
- 多方通話和語音信箱
- 對講功能
- 最長通話時間：12 小時

## 電話簿清單、重撥清單和通話記錄

- 可容納 50 個項目的電話簿清單
- 可容納 5 個項目的重撥清單
- 可容納 10 個項目的通話記錄

## 電池

- GP Batteries: PH50AAAHC size AAA NiMH 1.2伏 500 毫安時
- BYD Company Limited: H-AAA500A-Z size AAA NiMH 1.2伏 500 毫安時

## 電源變壓器

### 基座和充電器：

- Salom Electric (Xiamen) Co., Ltd.: SSW-1920: 輸入: 100-240V 50/60Hz 200mA; 輸出: DC6V 500mA

## 耗電量

- 待機模式耗電量: 0.6W

## 重量和尺寸

- 話機: 139 公克
- 163.4 × 47.2 × 29.1 公釐 (高 × 寬 × 深)
- 機座: 145.2 公克
- 130.4 × 111.2 × 87.7 公釐 (高 × 寬 × 深)
- 充電器: 51.2 公克
- 96.2 × 80.2 × 74.2 公釐 (高 × 寬 × 深)

## 溫度範圍

- 操作: 0° C 至 +35° C (32° F 至 95° F)
- 存放: -20° C 至 +45° C (-4° F 至 113° F)

## 相對濕度

- 操作: 40° C 時最高 95%
- 存放: 40° C 時最高 95%

# 16 常見問題集

螢幕上並無顯示訊號格。

- 話機不在有效範圍內。將話機移靠近機座。
- 如果話機顯示 [UNREGISTERED]，請註冊話機。



## 秘訣

- 如需更多資訊，請參閱「進階設定」一節中的「註冊話機」。

如果無法向機座註冊其他話機，該怎麼辦？

您的機座記憶體已滿。請將不使用的話機取消註冊，然後再試一次。

無撥號音

- 請檢查電話接線。
- 話機不在有效範圍內。將話機移靠近機座。

沒有擴充底座音

- 話機未正確放置在機座/充電器上。
- 擴充底座音設定關閉。
- 充電接觸面髒污。請先切斷電源，再使用濕布清潔接觸面。

無法變更語音信箱的設定時，該怎麼辦？

語音信箱服務是由您的服務提供者管理，而非電話本身。請聯絡服務提供者以變更設定。

充電器上的話機無法充電。

- 請確認電池是否正確裝入。
- 請確認話機已正確放置在充電器上。充電時，電池圖示會動態顯示。
- 電池已損壞。請向經銷商購買新電池。

沒有顯示

- 請確認電池已充電。
- 請確認已連接電源線和電話線。

音訊不良 (有雜音、迴音等)

- 話機即將超出有效範圍。將話機移靠近機座。
- 電話受到附近的電子產品干擾。請將機座移到離這些電子產品遠一點的位置。
- 電話位在周圍有厚牆的位置。請將機座移到離這些電子產品遠一點的位置。



話機不會響。

請確認已開啟話機鈴聲。

沒有來電顯示。

- 未啟動這項服務。請洽詢服務提供者。
- 來電者資訊已隱藏或無法提供。

我在螢幕上看到 [WAITING]，電話發生什麼狀況？

電話正在恢復電話簿與通話記錄的記憶體。兩項資訊均儲存於機座。話機在幾秒後會接著從機座擷取資料。當您按下  / ，話機即會顯示通話記錄/電話簿資訊。

話機與機座失去連線或通話期間聲音失真。

請檢查 ECO 模式是否啟動。關閉以增加話機範圍並享有最佳通話條件。



## 備註

- 如果上述解決方案無效，請切斷話機和機座的電源。於 1 分鐘後再試一次。





**CE 0168**



© 2010 Koninklijke Philips Electronics N.V.

All rights reserved.

IFU\_SE171\_96\_ZHT\_V1.1

WK10335