

PHILIPS

Soundbar

Σειρά 8000

TAB8507

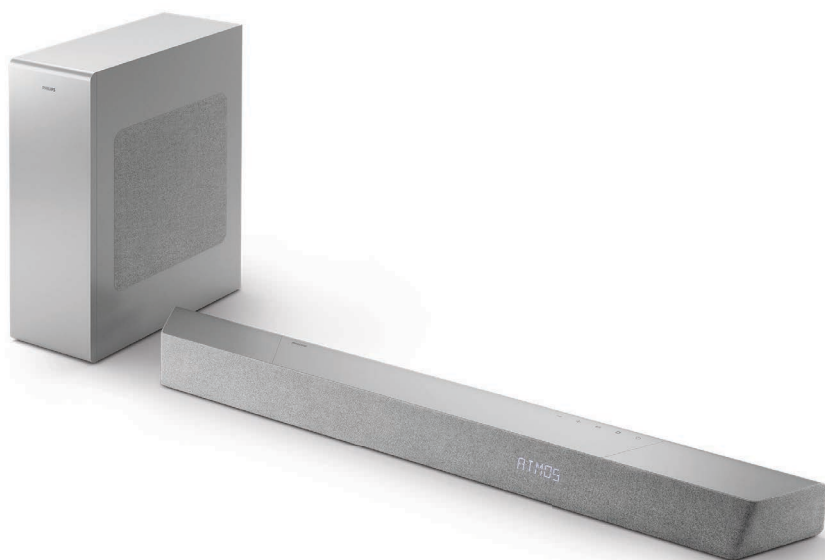

Εγχειρίδιο χρήσης

Καταχωρίστε το προϊόν σας και λάβετε υποστήριξη στη διεύθυνση
www.philips.com/support

Περιεχόμενα

1	Σημαντικές οδηγίες ασφαλείας	3
	Ασφάλεια	3
	Φροντίδα για το προϊόν σας	4
	Μέριμνα για το περιβάλλον	5
	Δήλωση συμμόρφωσης	5
	Βοήθεια και υποστήριξη	6
	Πληροφορίες FCC	6
2	Το Soundbar σας	8
	Τι περιλαμβάνεται στη συσκευασία	8
	Soundbar	8
	Υποδοχές σύνδεσης	9
	Ασύρματο υπογούφερ	10
	Τηλεχειριστήριο	11
	Προετοιμασία του τηλεχειριστηρίου	12
	Τοποθέτηση	13
	Επιτοίχια τοποθέτηση	13
3	Σύνδεση	15
	Dolby Atmos®	15
	Σύνδεση σε υποδοχή HDMI	16
	Σύνδεση σε οπτική υποδοχή	17
	Σύνδεση στην υποδοχή Audio in	17
	Σύνδεση σε τροφοδοσία	17
	Πραγματοποίηση ζεύξης με το υπογούφερ	18
	Σύνδεση σε Wi-Fi (Ασύρματη Λειτουργία)	19
	Συνδέστε το soundbar σε τηλεόραση Philips με δυνατότητα Play-fi	22
4	Χρήση του soundbar	23
	Ενεργοποίηση και Απενεργοποίηση	23
	Επιλογή Μορφών Λειτουργίας	23
	Ρυθμίστε την ένταση του ήχου	24
	Απολαύστε ήχο Dolby Atmos	24
	Μενού Ρυθμίσεων	25
	Αναπαραγωγή από συσκευές Bluetooth	27
	Ακρόαση από εξωτερική συσκευή	28
	Αναπαραγωγή ήχου μέσω USB	29
	Επαναφορά εργοστασιακών ρυθμίσεων	29
5	Προδιαγραφές προϊόντος	30
6	Αντιμετώπιση προβλημάτων	32
	Εμπορικά σήματα	35

1 Σημαντικές οδηγίες ασφαλείας

Διαβάστε και κατανοήστε όλες τις οδηγίες πριν χρησιμοποιήσετε το προϊόν σας. Εάν προκληθεί ζημιά λόγω αποτυχίας τήρησης των οδηγιών, η εγγύηση δεν ισχύει.

Ασφάλεια

Γνωρίστε τα ακόλουθα σύμβολα ασφαλείας

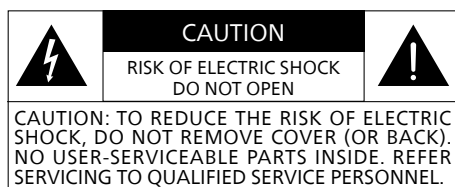

 Αυτή είναι μια συσκευή **ΚΑΤΗΓΟΡΙΑΣ II** με διπλή μόνωση και δεν παρέχεται προστατευτική γείωση.

 Τάση AC

 Ακολουθήστε τις οδηγίες στο εγχειρίδιο χρήσης!

 **ΠΡΟΕΙΔΟΠΟΙΗΣΗ!**
Προειδοποίηση: Κίνδυνος ηλεκτροπληξίας!

 Το θαυμαστικό προορίζεται να ειδοποιεί τον χρήστη για την παρουσία σημαντικών οδηγιών λειτουργίας.

Κίνδυνος ηλεκτροπληξίας ή πυρκαγιάς!

- Πριν πραγματοποιήσετε ή τροποποιήσετε οποιεσδήποτε συνδέσεις, βεβαιωθείτε ότι όλες οι συσκευές είναι αποσυνδεδεμένες από την πρίζα.
- Μην εκθέτετε ποτέ το προϊόν και τα εξαρτήματα σε βροχή ή νερό. Μην τοποθετείτε ποτέ δοχεία υγρών, όπως βάζα, κοντά στο προϊόν. Εάν χυθούν υγρά πάνω ή μέσα στο προϊόν, αποσυνδέστε το αμέσως από την πρίζα. Επικοινωνήστε με την Εξυπηρέτηση Καταναλωτών για έλεγχο του προϊόντος πριν από τη χρήση.
- Μην τοποθετείτε ποτέ το προϊόν και τα εξαρτήματα κοντά σε γυμνή φλόγα ή άλλες πηγές θερμότητας, συμπεριλαμβανομένου του άμεσου ηλιακού φωτός.
- Μην εισάγετε ποτέ αντικείμενα στις σχισμές αερισμού ή σε άλλα ανοίγματα του προϊόντος.
- Όταν χρησιμοποιείται ως διάταξη αποσύνδεσης το βύσμα τροφοδοσίας ή ένας ζεύκτης συσκευών, η διάταξη αποσύνδεσης θα πρέπει να παραμένει εύκολα λειτουργήσιμη.
- Η μπαταρία (πακέτο μπαταριών ή τοποθετημένες μπαταρίες) δεν πρέπει να εκτίθεται σε υπερβολική θερμότητα, όπως σε ηλιοφάνεια, φωτιά ή παρόμοια.
- Αποσυνδέστε το προϊόν από την πρίζα πριν από καταιγίδες.
- Κατά την αποσύνδεση του καλωδίου τροφοδοσίας, να τραβάτε πάντα το φινς και σε καμία περίπτωση το καλώδιο.
- Χρησιμοποιήστε το προϊόν σε τροπικά και/ή μέτρια κλίματα.

Κίνδυνος βραχυκυκλώματος ή πυρκαγιάς!

- Για την αναγνώριση και τις ονομαστικές τιμές τροφοδοσίας, ανατρέξτε στην πινακίδα τύπου στο πίσω ή στο κάτω μέρος του προϊόντος.
- Πριν συνδέσετε το προϊόν στην πρίζα, βεβαιωθείτε ότι η τάση ρεύματος ταιριάζει με την τιμή που αναγράφεται στο πίσω ή στο κάτω μέρος του προϊόντος. Μην συνδέετε ποτέ το προϊόν στην πρίζα εάν η τάση είναι διαφορετική.

Κίνδυνος τραυματισμού ή ζημιάς σε αυτό το προϊόν!

- Για επιτοίχια τοποθέτηση, αυτό το προϊόν πρέπει να στερεωθεί με ασφάλεια στον τοίχο, σύμφωνα τις οδηγίες εγκατάστασης. Χρησιμοποιήστε μόνο τον παρηχόμενο βραχίονα επιτοίχιας στήριξης (εάν είναι διαθέσιμος). Η ακατάλληλη επιτοίχια τοποθέτηση ενδέχεται να οδηγήσει σε ατύχημα, τραυματισμό ή ζημιά. Εάν έχετε οποιαδήποτε απορία, επικοινωνήστε με την Εξυπηρέτηση Καταναλωτών στη χώρα σας.
- Μην τοποθετείτε ποτέ το προϊόν ή οποιαδήποτε αντικείμενα σε καλώδια ρεύματος ή σε άλλο ηλεκτρικό εξοπλισμό.
- Εάν το προϊόν διακινείται σε θερμοκρασίες κάτω των 5°C, αποσυσκευάστε το προϊόν και περιμένετε έως ότου η θερμοκρασία του να φτάσει στο επίπεδο της θερμοκρασίας δωματίου, πριν το συνδέσετε στην πρίζα.
- Μέρη αυτού του προϊόντος μπορεί να είναι κατασκευασμένα από γυαλί. Χειριστείτε το με προσοχή για να αποφύγετε τραυματισμούς και ζημιές.

Κίνδυνος υπερθέρμανσης!

- Μην εγκαθιστάτε ποτέ αυτό το προϊόν σε περιορισμένο χώρο. Να αφήνετε πάντα έναν χώρο τουλάχιστον δέκα εκατοστών γύρω από το προϊόν για αερισμό. Βεβαιωθείτε ότι δεν καλύπτουν ποτέ τις σχισμές αερισμού του προϊόντος κουρτίνες ή άλλα αντικείμενα.

Κίνδυνος μόλυνσης!

- Μην αναμιγνύετε τις μπαταρίες (παλιές και νέες ή άνθρακα και αλκαλικές κ.λπ.).
- ΠΡΟΣΟΧΗ: Κίνδυνος έκρηξης εάν οι μπαταρίες δεν αντικατασταθούν σωστά. Αντικαταστήστε μόνο με τον ίδιο ή ισοδύναμο τύπο.
- Αφαιρέστε τις μπαταρίες εάν έχουν εξαντληθεί ή εάν το τηλεχειριστήριο δεν πρόκειται να χρησιμοποιηθεί για μεγάλο χρονικό διάστημα.
- Οι μπαταρίες περιέχουν χημικές ουσίες, συνεπώς θα πρέπει να απορρίπτονται με τον δέοντα τρόπο.



Σημείωση

- Η ετικέτα ονομαστικών τιμών είναι κολλημένη στο κάτω ή στο πίσω μέρος του εξοπλισμού.

Φροντίδα για το προϊόν σας

Χρησιμοποιήστε μόνο πανί μικροϊνών για να καθαρίσετε το προϊόν.

Μέριμνα για το περιβάλλον

Απόρριψη του παλιού προϊόντος και της μπαταρίας σας



Το προϊόν σας έχει σχεδιαστεί και κατασκευαστεί με υλικά και εξαρτήματα υψηλής ποιότητας, τα οποία μπορούν να ανακυκλωθούν και να επαναχρησιμοποιηθούν.



Αυτό το σύμβολο σε ένα προϊόν σημαίνει ότι το προϊόν καλύπτεται από την Ευρωπαϊκή Οδηγία 2012/19/EU.



Αυτό το σύμβολο σημαίνει ότι το προϊόν περιέχει μπαταρίες που καλύπτονται από την Ευρωπαϊκή Οδηγία 2013/56/EU, οι οποίες δεν μπορούν να απορριφθούν με τα κανονικά οικιακά απορρίμματα.

Ενημερωθείτε για το τοπικό σύστημα διαχωρισμένης αποκομιδής ηλεκτρικών και ηλεκτρονικών προϊόντων και μπαταριών. Ακολουθήστε τους τοπικούς κανόνες και μην απορρίπτετε ποτέ το προϊόν και τις μπαταρίες μαζί με τα συνήθη οικιακά απορρίμματα. Η σωστή απόρριψη των παλαιών προϊόντων και μπαταριών βοηθά στην αποτροπή των αρνητικών συνεπειών για το περιβάλλον και την ανθρώπινη υγεία.

Αφαίρεση των αναλώσιμων μπαταριών

Για να αφαιρέσετε τις αναλώσιμες μπαταρίες, ανατρέξτε στην ενότητα εγκατάστασης μπαταριών.

	AT	BE	BG	HR	CY	CZ	DK
	EE	FI	FR	DE	EL	HU	IE
	IT	LV	LT	LU	MT	NL	PL
	PT	RO	SK	SI	ES	SE	UK(NI)
UK							

EL Για Συσκευή 5G Wi-Fi

Η συσκευή για λειτουργία στη ζώνη συχνοτήτων 5150–5350 MHz προορίζεται για χρήση μόνο σε εσωτερικούς χώρους για τη μείωση της πιθανότητας επιβλαβών παρεμβολών σε ομοκαναλικά κινητά δορυφορικά συστήματα.

FR Pour un appareil Wi-Fi 5G

les dispositifs fonctionnant dans la bande 5150-5350 MHz sont réservés uniquement pour une utilisation à l'intérieur afin de réduire les risques de brouillage préjudiciable aux systèmes de satellites mobiles utilisant les mêmes canaux.

Δήλωση συμμόρφωσης

Αυτό το προϊόν συμμορφώνεται με τις απαιτήσεις ραδιοηλεκτρικών παρεμβολών της Ευρωπαϊκής Κοινότητας.

Με το παρόν, η MMD Hong Kong Holding Limited δηλώνει ότι το προϊόν συμμορφώνεται με τις βασικές απαιτήσεις και άλλες σχετικές διατάξεις της οδηγίας RED Directive 2014/53/EU και UK Radio Equipment Regulations SI 2017 No 1206. Μπορείτε να βρείτε τη Δήλωση Συμμόρφωσης στη διεύθυνση www.philips.com/support.

Βοήθεια και υποστήριξη

Για εκτενή online υποστήριξη, επισκεφθείτε τη διεύθυνση www.philips.com/support για:

- προχωρήστε στη λήψη του εγχειριδίου χρήσης και του οδηγού γρήγορης εκκίνησης
- παρακολουθήστε εκπαιδευτικά βίντεο (διαθέσιμα μόνο για επιλεγμένα μοντέλα)
- βρείτε απαντήσεις σε ερωτήσεις που τίθενται συχνά (Συχνές Ερωτήσεις)
- στείλτε μας με email μια ερώτηση
- συνομιλήστε με τον εκπρόσωπό μας υποστήριξης.

Ακολουθήστε τις οδηγίες στον ιστότοπο για να επιλέξετε τη γλώσσα σας και, στη συνέχεια, εισαγάγετε τον αριθμό μοντέλου του προϊόντος σας.

Εναλλακτικά, μπορείτε να επικοινωνήσετε με την Εξυπηρέτηση Καταναλωτών στη χώρα σας. Πριν επικοινωνήσετε μαζί μας, καταγράψτε τον αριθμό μοντέλου και τον αριθμό σειράς του προϊόντος σας. Μπορείτε να βρείτε αυτές τις πληροφορίες στο πίσω ή στο κάτω μέρος του προϊόντος σας.

Πληροφορίες FCC

ΣΗΜΕΙΩΣΗ: Αυτός ο εξοπλισμός έχει ελεγχθεί και έχει διαπιστωθεί ότι συμμορφώνεται με τα όρια ψηφιακής συσκευής Κατηγορίας Β, σύμφωνα με το Μέρος 15 των Κανόνων FCC. Αυτά τα όρια έχουν σχεδιαστεί για να παρέχουν εύλογη προστασία από επιβλαβείς παρεμβολές σε μια οικιακή εγκατάσταση. Αυτός ο εξοπλισμός παράγει, χρησιμοποιεί και μπορεί να εκπέμπει ενέργεια ραδιοσυχνοτήτων και, αν δεν εγκατασταθεί και χρησιμοποιηθεί σύμφωνα με τις οδηγίες, ενδέχεται να προκαλέσει επιβλαβείς παρεμβολές στις ραδιοεπικοινωνίες.

Ωστόσο, δεν υπάρχει εγγύηση ότι δεν θα υπάρξουν παρεμβολές σε μια συγκεκριμένη εγκατάσταση. Εάν αυτός ο εξοπλισμός προκαλεί επιβλαβείς παρεμβολές στη ραδιοφωνική ή τηλεοπτική λήψη, κι αυτό μπορεί να προσδιοριστεί απενεργοποιώντας και ενεργοποιώντας τον εξοπλισμό, ο χρήστης ενθαρρύνεται να προσπαθήσει να διορθώσει τις παρεμβολές με ένα ή περισσότερα από τα ακόλουθα μέτρα:

- Αλλάξτε τον προσανατολισμό ή μετακινήστε την κεραία λήψης.
- Αυξήστε την απόσταση ανάμεσα στον εξοπλισμό και τον δέκτη.
- Συνδέστε τον εξοπλισμό σε μια πρίζα σε ένα κύκλωμα διαφορετικό από εκείνο στο οποίο είναι συνδεδεμένος ο δέκτης.
- Συμβουλευτείτε τον αντιπρόσωπο ή έναν έμπειρο τεχνικό ραδιοφώνου / τηλεόρασης για βοήθεια.

Προειδοποίηση FCC & IC:

- Αυτός ο εξοπλισμός θα πρέπει να εγκατασταθεί και να λειτουργεί με ελάχιστη απόσταση 20 cm ανάμεσα στον πομπό και το σώμα σας.
- Αλλαγές ή τροποποιήσεις σε αυτήν τη μονάδα που δεν έχουν εγκριθεί ρητά από τον υπεύθυνο για τη συμμόρφωση θα μπορούσαν να ακυρώσουν το δικαίωμα του χρήστη να χειρίζεται τον εξοπλισμό.

FCC & IC Attention

- Cet appareil est conforme à FCC et IC l'exposition aux rayonnements limites fixées pour un environnement non contrôlé. Cet appareil doit être installé et utilisé avec une distance minimale de 20 cm entre le radiateur et votre corps. Cet transmetteur ne doit pas être co-situé ou opérant en liaison avec toute autre antenne ou transmetteur.
- Des câbles blindés doivent être utilisés avec cet appareil pour assurer la conformité avec les limites de la classe B de la FCC. fonctionnement de l'appareil.

IC-Καναδάς:

CAN ICES-003(B)/NMB-003(B)

Αυτή η συσκευή περιέχει μεταδότες / δέκτες χωρίς άδεια χρήσης που συμμορφώνονται με τα RSS που απαλλάσσονται από την άδεια χρήσης για την καινοτομία, την επιστήμη και την οικονομική ανάπτυξη του Καναδά. Η λειτουργία υπόκειται στις ακόλουθες δύο προϋποθέσεις:

1. Αυτή η συσκευή ενδέχεται να μην προκαλεί παρεμβολές.
2. Αυτή η συσκευή πρέπει να δέχεται τυχόν παρεμβολές, συμπεριλαμβανομένων παρεμβολών που μπορεί να προκαλέσουν ανεπιθύμητη λειτουργία της συσκευής.

Avis d'Industrie Canada:

CAN ICES-003(B)/NMB-003(B)

L'émetteur/récepteur exempt de licence contenu dans le présent appareil est conforme aux CNR d'Innovation, Sciences et Développement économique Canada applicables aux appareils radio exempts de licence. L'exploitation est autorisée aux deux conditions suivantes :

1. L'appareil ne doit pas produire de brouillage;
2. L'appareil doit accepter tout brouillage radioélectrique subi, même si le brouillage est susceptible d'en compromettre le fonctionnement.

2 Το Soundbar σας

Συγχαρητήρια για την αγορά σας και καλωσορίσατε στη Philips! Για να επωφεληθείτε πλήρως από την υποστήριξη που προσφέρει η Philips, καταχωρίστε το προϊόν σας στη διεύθυνση www.philips.com/support.

Τι περιλαμβάνεται στη συσκευασία

Ελέγξτε και αναγνωρίστε τα είδη που περιλαμβάνονται στη συσκευασία:

- Soundbar x 1
- Τηλεχειριστήριο (Μπαταρίες AAA x 2) x 1
- Ασύρματο υπογούφρο x 1
- Κιτ επιτοίχιας τοποθέτησης (Στηρίγματα x2 / Βίδες στηριγμάτων x2 / Βίδες επιτοίχιας τοποθέτησης x2 / Αγκύρια τοίχου x2) x 1
- Οδηγός γρήγορης εκκίνησης / Κάρτα εγγύησης / Δελτίο ασφαλείας x 1
- Πλαίσιο επιτοίχιας τοποθέτησης x 1
- Καλώδιο τροφοδοσίας * x 2

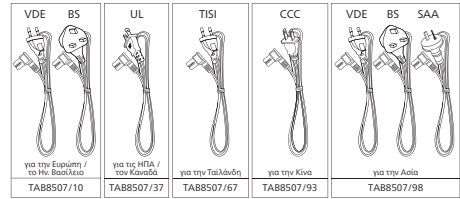
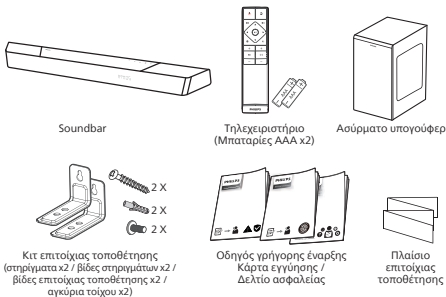

- Η ποσότητα και ο τύπος βύσματος του καλωδίου ρεύματος διαφέρουν ανάλογα με την περιοχή.
- Οι εικόνες, τα σχήματα και τα σχέδια που εμφανίζονται σε αυτό το εγχειρίδιο χρήσης είναι μόνο για αναφορά και το πραγματικό προϊόν ενδέχεται να διαφέρει σε εμφάνιση.

Soundbar

Αυτή η ενότητα περιλαμβάνει μια επισκόπηση του soundbar.

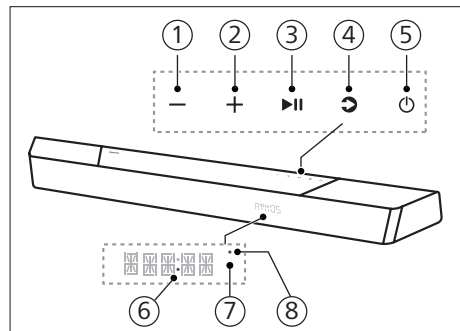

- ① **Πλήκτρο - (Ένταση ήχου)**
Μειώστε την ένταση ήχου.
- ② **Πλήκτρο + (Ένταση ήχου)**
Αυξήστε την ένταση ήχου.
- ③ **Πλήκτρο ►|| (Αναπαραγωγή / Παύση)**
Έναρξη, παύση ή συνέχιση της αναπαραγωγής.

④ Πλήκτρο (Πηγή)/ζεύξης Bluetooth

- Πιέστε για να επιλέξετε μια πηγή εισόδου για το soundbar.
- Στη λειτουργία BT, πατήστε παρατεταμένα για 3 δευτερόλεπτα για να αποσυνδέσετε από τις συνδεδεμένες εκείνη τη στιγμή συσκευές BT και να εισάγετε την λειτουργία ζεύξης Bluetooth.

⑤ Πλήκτρο (Αναμονή-Ενεργοποίηση)

Κατάσταση
Ενεργοποίηση-
Λειτουργία

Ενεργό	Ακολουθήστε την κατάσταση προέλευσης εισόδου
--------	--

Ημι-Αναμονή	Πατήστε το πλήκτρο  μία φορά	<ul style="list-style-type: none">• Το Wi-Fi είναι συνδεδεμένο.• Υποστηρίζει Play-fi και Airplay2, Chromecast, Spotify Connect, Works with Alexa.
-------------	---	--

Αναμονή Eco	Πατήστε παρατεταμένα το  για 3 δευτερόλεπτα	<ul style="list-style-type: none">• Το Wi-Fi είναι ανενεργό.• Το προϊόν εισέρχεται στη λειτουργία χαμηλότερης κατανάλωσης ενέργειας.• Η επανεκκίνηση του συστήματος θα έχει σχετικά μεγαλύτερη διάρκεια.
-------------	---	--

⑥ LED ισχύος

- Γίνεται λευκό στην κατάσταση αναμονής Eco (αποσυνδεδεμένο δίκτυο).

⑦ Αισθητήρας τηλεχειρισμού / Οθόνη ενδείξεω

⑧ Wi-Fi LED

Ένδειξη LED Wi-Fi (Πορτοκαλί)

Κατάσταση LED	Κατάσταση
Αναβοσβήνει	Λειτουργία Σημείου Πρόσβασης Wi-Fi (AP)
Αναβοσβήνει διπλά	Λειτουργία Προστατευμένης Ρύθμισης Wi-Fi (WPS)
Σταθερά ενεργό	Επιτυχής σύνδεση / ζεύξη

Υποδοχές σύνδεσης

Αυτή η ενότητα περιλαμβάνει μια επισκόπηση των υποδοχών σύνδεσης που είναι διαθέσιμες στο soundbar σας.

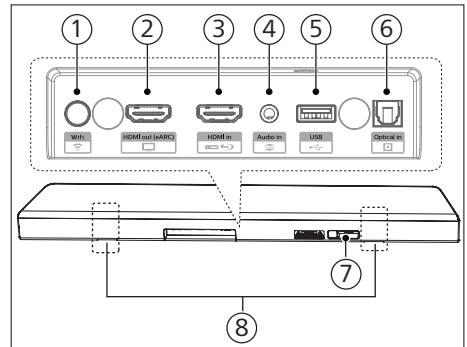

① Πλήκτρο (Ρύθμιση Wi-Fi)

- Ενεργοποίηση της ρύθμισης Wi-Fi για το Play-fi.
- Πατήστε παρατεταμένα το κουμπί για 4 δευτερόλεπτα για να ενεργοποιήσετε τη λειτουργία WPS.
- Πατήστε παρατεταμένα το κουμπί για 8 δευτερόλεπτα για να ενεργοποιήσετε τη λειτουργία AP.

② Υποδοχή HDMI out (εξόδου HDMI) (eARC)

Η θύρα υποστηρίζει το χαρακτηριστικό eARC/ARC HDMI, συνδέστε στην είσοδο HDMI (eARC) στην τηλεόραση.

③ Υποδοχή HDMI in (εισόδου HDMI)

Συνδεθείτε με τις συσκευές πηγής HDMI, όπως μια συσκευή αναπαραγωγής DVD, συσκευή αναπαραγωγής Blu-ray Disc™ ή κονσόλα παιχνιδιών.

④ Audio in (Είσοδος ήχου)

Είσοδος ήχου από, για παράδειγμα, συσκευή αναπαραγωγής MP3 (υποδοχή 3,5 mm).

⑤ USB

- Συνδέστε σε συσκευή αποθήκευσης USB για αναπαραγωγή ηχητικών πολυμέσων.
- Αναβαθμίστε το λογισμικό αυτού του προϊόντος.

⑥ Υποδοχή Optical in (Οπτική είσοδος)

Συνδέστε σε μια οπτική έξοδο ήχου στην τηλεόραση ή σε μια ψηφιακή συσκευή.

⑦ AC in ~ (Είσοδος AC ~) υποδοχή

Συνδέστε στο τροφοδοτικό.

⑧ Υποδοχή επιτοίχιας στήριξης

Ασύρματο υπογούφερ

Αυτή η ενότητα περιλαμβάνει μια επισκόπηση του ασύρματου υπογούφερ.

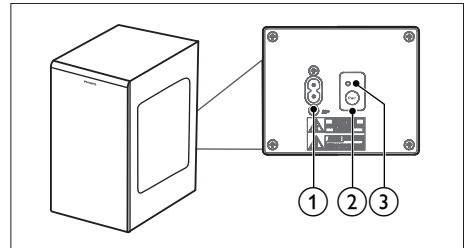

① Υποδοχή AC~

Συνδέστε στο τροφοδοτικό.

② Πλήκτρο Pair (Ζεύξη)

Πατήστε παρατεταμένα για μετάβαση σε λειτουργία ζεύξης για το υπογούφερ.

③ Ένδειξη υπογούφερ

Προσδιορίστε την κατάσταση με βάση την ένδειξη του ασύρματου υπογούφερ.

Κατάσταση LED	Κατάσταση
Αναβοσβήνει γρήγορα	Υπογούφερ σε λειτουργία ζεύξης
Σταθερά ενεργό	Επιτυχής σύνδεση / ζεύξη
Αναβοσβήνει αργά	Αποτυχία σύνδεσης / ζεύξης

Τηλεχειριστήριο

Αυτή η ενότητα περιλαμβάνει μια επισκόπηση του τηλεχειριστηρίου.

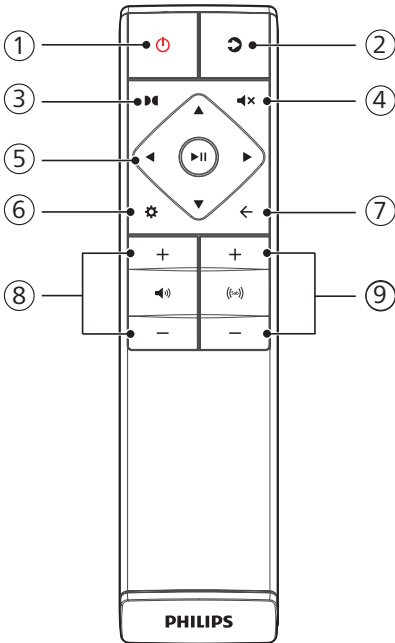

① Πλήκτρο ⏻ (Αναμονή-Ενεργοποίηση)

Κατάσταση

Ενεργοποίησης Ενέργεια Λειτουργία

Ενεργό	Ακολουθήστε την κατάσταση προέλευσης εισόδου
--------	--

Ημι-Αναμονή	Πατήστε το πλήκτρο ⏻ μία φορά	<ul style="list-style-type: none">• Το Wi-Fi είναι συνδεδεμένο.• Υποστηρίζει Play-fi και Airplay2, Chromecast, Spotify Connect, Works with Alexa.
-------------	-------------------------------	--

Αναμονή Eco	Πατήστε παρατεταμένα το ⏻ για 3 δευτερόλεπτα	<ul style="list-style-type: none">• Το Wi-Fi είναι ανενεργό.• Το προϊόν εισέρχεται στη λειτουργία χαμηλότερης κατανάλωσης ενέργειας.• Η επανεκκίνηση του συστήματος θα έχει σχετικά μεγαλύτερη διάρκεια.
-------------	--	--

② ↻ (Πηγή)

- Πιέστε για να επιλέξετε μια πηγή εισόδου για το soundbar.
- Στη λειτουργία BT, πατήστε παρατεταμένα για 3 δευτερόλεπτα για να αποσυνδέσετε από τις συνδεδεμένες εκείνη τη στιγμή συσκευές BT και να εισάγετε την λειτουργία ζεύξης Bluetooth.

③ 🎧 (Dolby Atmos)

Επιλέξτε ένα επίπεδο εφέ ύψους για Dolby Atmos.

- ④ **⏮ (Σίγαση)**
Σίγαση ή επαναφορά της έντασης.
- ⑤ **Πλήκτρα πλοήγησης**
⏪/⏩ (Αριστερά/Δεξιά)
- Μετάβαση στο προηγούμενο ή στο επόμενο κομμάτι σε λειτουργία USB/BT.
 - Πλοήγηση αριστερά/δεξιά στη διάρθρωση των μενού.
- ▲/▼ (Επάνω/Κάτω)**
- Πλοήγηση επάνω/κάτω στη διάρθρωση των μενού.
- ▶|| (Enter)**
- Έναρξη, παύση ή συνέχιση της αναπαραγωγής σε λειτουργία USB/BT.
 - Επιβεβαίωση μιας επιλογής.
- ⑥ **⚙ (ΜΕΝΟΥ)**
Εισαγωγή στο μενού ρυθμίσεων.
- ⑦ **← (Εξοδος)**
- Έξοδος από το μενού.
 - Πατήστε παρατεταμένα το κουμπί για 10 δευτερόλεπτα για να επαναφέρετε τη μονάδα Wi-Fi του soundbar στις εργοστασιακές ρυθμίσεις.
- ⑧ **⏪/⏩ +/- (Ένταση ήχου συστήματος)**
Αύξηση/Μείωση της έντασης ήχου συστήματος.
- ⑨ **⏪/⏩ +/- (Ένταση ήχου υπογούφερ)**
Αύξηση/Μείωση της έντασης ήχου υπογούφερ.

Προετοιμασία του τηλεχειριστηρίου

- Το παρεχόμενο τηλεχειριστήριο επιτρέπει τη λειτουργία της μονάδας από απόσταση.

- Ακόμα κι όταν το τηλεχειριστήριο λειτουργεί εντός του αποτελεσματικού εύρους των 6 μέτρων (19,7 ποδιών), η λειτουργία του τηλεχειριστηρίου ενδέχεται να είναι αδύνατη αν υπάρχουν εμπόδια μεταξύ της μονάδας και του τηλεχειριστηρίου.
- Εάν το τηλεχειριστήριο λειτουργεί κοντά σε άλλα προϊόντα τα οποία δημιουργούν υπέρυθρες ακτίνες ή αν χρησιμοποιούνται άλλες συσκευές τηλεχειρισμού κοντά στη μονάδα οι οποίες χρησιμοποιούν υπέρυθρες ακτίνες, ενδέχεται να λειτουργεί εσφαλμένα. Αντιστρόφως, τα άλλα προϊόντα ενδέχεται επίσης να λειτουργούν εσφαλμένα.

Αντικατάσταση της μπαταρίας του τηλεχειριστηρίου

Σύρετε για να αφαιρέσετε το κάλυμμα του χώρου των μπαταριών, τοποθετήστε 2 μπαταρίες AAA (1,5 V) με την ορθή πολικότητα και κατόπιν σύρετε το κάλυμμα του χώρου μπαταριών ξανά στη θέση του.

- Βεβαιωθείτε ότι οι πόλοι (+) και (-) των μπαταριών ταιριάζουν με τα άκρα (+) και (-) που υποδεικνύονται στον χώρο των μπαταριών.

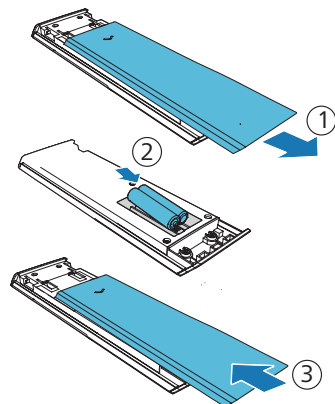

Προφυλάξεις σχετικά με τις μπαταρίες

- Βεβαιωθείτε ότι έχετε τοποθετήσει τις μπαταρίες με τη σωστή θετική “⊕” και αρνητική “⊖” πολικότητα.
- Χρησιμοποιείτε μπαταρίες του ίδιου τύπου. Μην χρησιμοποιείτε ποτέ διαφορετικούς τύπους μπαταριών μαζί.
- Μπορούν να χρησιμοποιηθούν επαναφορτιζόμενες ή μη επαναφορτιζόμενες μπαταρίες. Ανατρέξτε στις επισημάνσεις προφυλάξεων στις ετικέτες τους.
- Προσέχετε τα νύχια σας κατά την αφαίρεση του καλύμματος των μπαταριών και των μπαταριών.
- Μην αφήνετε το τηλεχειριστήριο να πέσει.
- Μην αφήνετε τίποτα να επηρεάσει το τηλεχειριστήριο.
- Μην ρίχνετε νερό ή οποιοδήποτε υγρό στο τηλεχειριστήριο.
- Μην τοποθετείτε το τηλεχειριστήριο σε ένα βρεγμένο αντικείμενο.
- Μην τοποθετείτε το τηλεχειριστήριο σε άμεσο ηλιακό φως ή κοντά σε πηγές υπερβολικής θερμότητας.
- Αφαιρέστε την μπαταρία από το τηλεχειριστήριο όταν δεν το χρησιμοποιείτε για ένα μεγάλο χρονικό διάστημα, καθώς ενδέχεται να υπάρξει διάβρωση ή διαρροή της μπαταρίας και να οδηγήσει σε σωματικό τραυματισμό ή/και υλική ζημιά ή/και πυρκαγιά.
- Μην χρησιμοποιείτε άλλες μπαταρίες εκτός από τις καθορισμένες.
- Μην αναμιγνύετε νέες μπαταρίες με παλιές.
- Ποτέ μην επαναφορτίζετε μια μπαταρία εκτός αν έχει επιβεβαιωθεί ότι είναι επαναφορτιζόμενη.

Τοποθέτηση

Τοποθετήστε το υπογούφερ σε απόσταση τουλάχιστον 1 μέτρου (3 ποδιών) από το soundbar σας και 10 εκατοστών από τον τοίχο.

Για καλύτερα αποτελέσματα, τοποθετήστε το υπογούφερ όπως δείχνει η παρακάτω εικόνα.

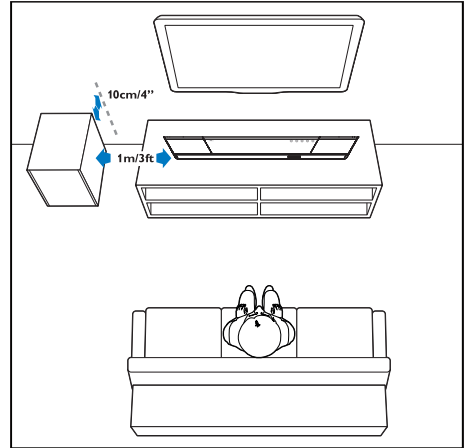

Επιτοίχια τοποθέτηση

Σημείωση

- Η ακατάλληλη επιτοίχια τοποθέτηση ενδέχεται να οδηγήσει σε ατύχημα, τραυματισμό ή ζημιά. Εάν έχετε οποιαδήποτε απορία, επικοινωνήστε με την Εξυπηρέτηση Καταναλωτών στη χώρα σας.
- Πριν την επιτοίχια τοποθέτηση, βεβαιωθείτε ότι ο τοίχος μπορεί να υποστηρίξει το βάρος του soundbar σας.
- Μην αφαιρέτε τα ελαστικά πόδια στο κάτω μέρος του soundbar πριν από την επιτοίχια στήριξή του, διαφορετικά τα ελαστικά πόδια δεν μπορούν να στερεωθούν ξανά.
- Βεβαιωθείτε ότι χρησιμοποιείτε βίδες κατάλληλου μήκους και διαμέτρου, ανάλογα με τον τύπο του τοίχου στον οποίο θα τοποθετήσετε το soundbar.
- Ελέγξτε αν η θύρα USB στο πίσω μέρος του soundbar είναι συνδεδεμένη σε μία συσκευή USB. Εάν διαπιστωθεί ότι οποιαδήποτε συνδεδεμένη συσκευή USB επηρεάζει την επιτοίχια τοποθέτηση, πρέπει να χρησιμοποιήσετε άλλη συσκευή USB κατάλληλου μεγέθους.

Μήκος/διάμετρος βίδας

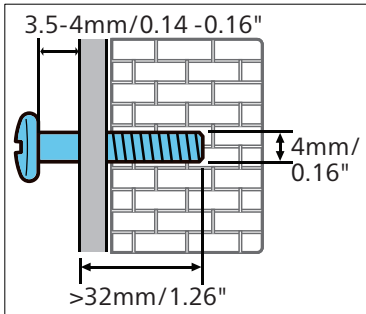

Προτεινόμενο ύψος επιτοίχιας τοποθέτησης:

Συνιστάται να εγκαταστήσετε πρώτα την τηλεόραση, πριν στερεώσετε το soundbar στον τοίχο. Με εγκατεστημένη την τηλεόραση από πριν, τοποθετήστε το soundbar στον τοίχο, σε απόσταση 50 mm/2,0" από το κάτω μέρος της τηλεόρασης.



ΠΡΟΕΙΔΟΠΟΙΗΣΗ!

- Για την αποφυγή τραυματισμού, αυτή η συσκευή πρέπει να στερεωθεί με ασφάλεια στο δάπεδο ή στον τοίχο, σύμφωνα με τις οδηγίες εγκατάστασης.
- Προτεινόμενο ύψος επιτοίχιας τοποθέτησης: $\leq 1,5$ μέτρα.

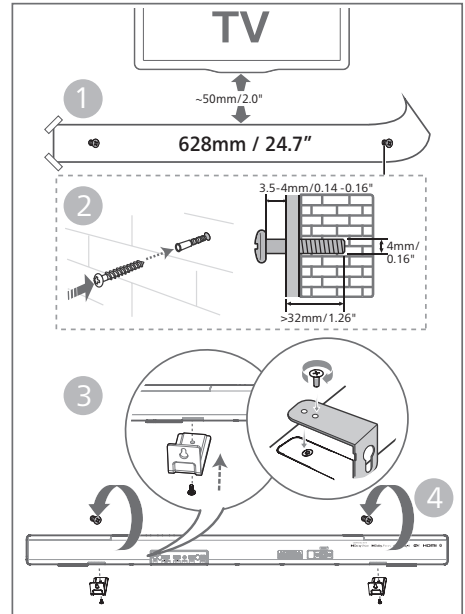

- 1 Ανοίξετε 2 παράλληλες οπές στον τοίχο (διάμετρου 3-8mm καθεμιά, ανάλογα με το είδος του τοίχου).
↳ Η απόσταση μεταξύ των οπών είναι: **628 mm/24,7"**
↳ Μπορείτε να χρησιμοποιήσετε το παρεχόμενο πλαίσιο επιτοίχιας στήριξης για να καθορίσετε τη θέση των οπών, όταν διανοίγετε τις οπές.
- 2 Στερεώστε τους πείρους και τις βίδες στις οπές.
↳ Βεβαιωθείτε ότι αφήνετε ένα κενό **3,5-4 mm** ανάμεσα στον τοίχο και την κεφαλή της βίδας.
- 3 Στερεώστε τα στηρίγματα επιτοίχιας τοποθέτησης (x2) στο πίσω μέρος της μονάδας.
- 4 Αναρτήστε το soundbar στις βίδες στερέωσης.

3 Σύνδεση

Αυτή η ενότητα σας βοηθά να συνδέσετε το soundbar σας σε μια τηλεόραση και άλλες συσκευές και κατόπιν να το ρυθμίσετε.

Σημείωση

- Για την αναγνώριση και τις ονομαστικές τιμές τροφοδοσίας, ανατρέξτε στην πινακίδα τύπου στο πίσω ή στο κάτω μέρος του προϊόντος.
- Πριν πραγματοποιήσετε ή τροποποιήσετε οποιοσδήποτε συνδέσεις, βεβαιωθείτε ότι όλες οι συσκευές είναι αποσυνδεδεμένες από την πρίζα.

Dolby Atmos®

Το Dolby Atmos σας προσφέρει μια καθηλωτική εμπειρία ακρόασης, παρέχοντας ήχο στον τρισδιάστατο χώρο και όλο τον πλούτο, την καθαρότητα και την ισχύ του ήχου Dolby.

Για περισσότερες πληροφορίες, επισκεφθείτε τη διεύθυνση dolby.com/technologies/dolby-atmos

Χρήση του Dolby Atmos®

Η λειτουργία Dolby Atmos® είναι διαθέσιμη στη μορφή λειτουργίας HDMI. Για τις λεπτομέρειες σύνδεσης, ανατρέξτε στην ενότητα “Σύνδεση HDMI”.

- 1 Για να χρησιμοποιήσετε Dolby Atmos® στη μορφή λειτουργίας HDMI in / HDMI eARC / ARC, η τηλεόρασή σας πρέπει να υποστηρίζει Dolby Atmos®

- 2 Βεβαιωθείτε ότι είναι επιλεγμένη η ρύθμιση “No Encoding” για τη ροή εξόδου ψηφιακού ήχου της συνδεδεμένης εξωτερικής συσκευής (π.χ. Μονάδα αναπαραγωγής Blu-ray DVD, τηλεόρασης κ.λπ.).

- 3 Κατά τη μετάβαση στη μορφή Dolby Atmos / Dolby Digital / PCM, το soundbar θα εμφανίζει την ένδειξη DOLBY ATMOS / DOLBY AUDIO / PCM.

Σημείωση

- Η πλήρης εμπειρία Dolby Atmos είναι διαθέσιμη μόνο όταν το soundbar συνδέεται στην πηγή μέσω ενός καλωδίου HDMI 2.0.
- Το soundbar θα εξακολουθεί να λειτουργεί όταν συνδέεται μέσω άλλων μεθόδων (όπως με καλώδιο ψηφιακού οπτικού σήματος), αλλά θα αδυνατεί να υποστηρίξει όλες τις χαρακτηριστικά Dolby. Με αυτό το δεδομένο, η σύστασή μας είναι να συνδεθείτε μέσω HDMI, προκειμένου να διασφαλιστεί η πλήρης υποστήριξη Dolby.

Σύνδεση σε υποδοχή HDMI

Ορισμένες τηλεοράσεις 4K HDR απαιτούν οι ρυθμίσεις εισόδου HDMI ή εικόνας να τεθούν για τη λήψη περιεχομένου HDR. Για περισσότερες λεπτομέρειες ρυθμίσεων σχετικά με την οθόνη HDR, ανατρέξτε στο εγχειρίδιο οδηγιών της τηλεόρασής σας.

Επιλογή 1: HDMI eARC (Βελτιωμένο Κανάλι Επιστροφής Ήχου)

Το soundbar σας υποστηρίζει HDMI με eARC/ARC (Enhance Audio Return Channel - Βελτιωμένο Κανάλι Επιστροφής Ήχου). Εάν η τηλεόρασή σας είναι συμβατή με HDMI eARC/ARC, μπορείτε να ακούσετε τον ήχο της τηλεόρασης μέσω του soundbar σας, χρησιμοποιώντας ένα καλώδιο HDMI.

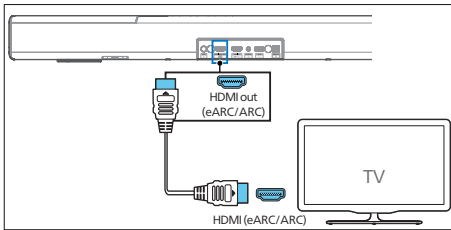

- 1 Στην τηλεόρασή σας, ενεργοποιήστε τις λειτουργίες HDMI-CEC. Για λεπτομέρειες, ανατρέξτε στο εγχειρίδιο χρήσης της τηλεόρασης.
 - Η υποδοχή **HDMI ARC** στην τηλεόραση ενδέχεται να φέρει διαφορετική ετικέτα. Για λεπτομέρειες, ανατρέξτε στο εγχειρίδιο χρήσης της τηλεόρασης.

- 2 Χρησιμοποιώντας ένα καλώδιο HDMI υψηλής ταχύτητας, συνδέστε την υποδοχή **HDMI out (eARC/ARC)** του soundbar σας στην υποδοχή **HDMI ARC** της τηλεόρασης.

Σημείωση

- Η τηλεόρασή σας πρέπει να υποστηρίζει τη λειτουργία HDMI-CEC και ARC. Τα HDMI-CEC και ARC πρέπει να είναι ενεργοποιημένα.
- Η μέθοδος ρύθμισης των HDMI-CEC και ARC ενδέχεται να διαφέρει ανάλογα με την τηλεόραση. Για λεπτομέρειες σχετικά με τη λειτουργία ARC, ανατρέξτε στο εγχειρίδιο χρήστη της τηλεόρασής σας.
- Βεβαιωθείτε ότι χρησιμοποιείτε τα καλώδια HDMI που υποστηρίζουν τη λειτουργία ARC.

Επιλογή 2: Τυπικό HDMI

Εάν η τηλεόρασή σας δεν είναι συμβατή με HDMI ARC, συνδέστε το soundbar σας στην τηλεόραση μέσω μιας τυπικής σύνδεσης HDMI.

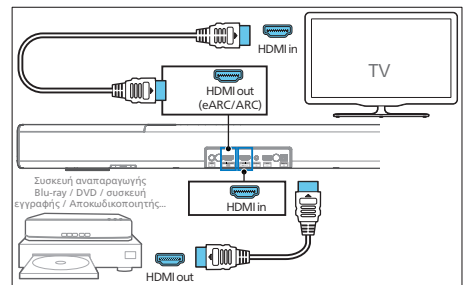

- 1 Χρησιμοποιήστε ένα καλώδιο HDMI για να συνδέσετε την υποδοχή **HDMI in** του soundbar στις εξωτερικές συσκευές σας (π.χ. Κονσόλες παιχνιδιών, συσκευές αναπαραγωγής DVD και Blu-ray).
- 2 Χρησιμοποιήστε ένα καλώδιο HDMI για να συνδέσετε την υποδοχή **HDMI out (eARC)** του soundbar στην υποδοχή **HDMI in** της τηλεόρασης.

Σύνδεση σε οπτική υποδοχή

- 1 Χρησιμοποιώντας οπτικό καλώδιο, συνδέστε την υποδοχή **Optical** του soundbar σας στην υποδοχή **Optical out** της τηλεόρασης ή άλλης συσκευής.

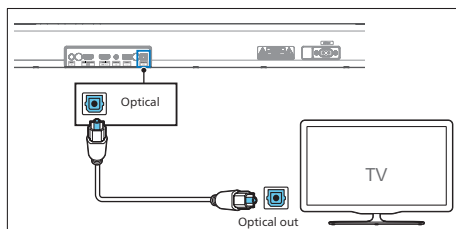

- Η ψηφιακή οπτική υποδοχή μπορεί να φέρει την ένδειξη **Spdif** ή **Spdif out**.

Σύνδεση στην υποδοχή Audio in

- Χρησιμοποιήστε ένα καλώδιο ήχου 3,5 mm σε 3,5 mm για να συνδέσετε την υποδοχή ακουστικών της τηλεόρασης στην υποδοχή **Audio in** του soundbar.

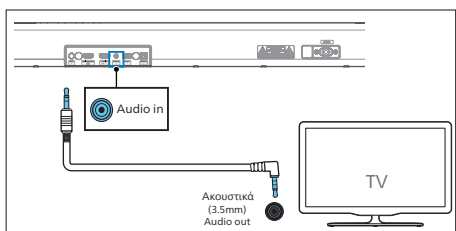

- Χρησιμοποιήστε ένα καλώδιο ήχου RCA σε 3,5 mm για να συνδέσετε τις υποδοχές εξόδου ήχου της τηλεόρασης στην υποδοχή **Audio in** στο soundbar.

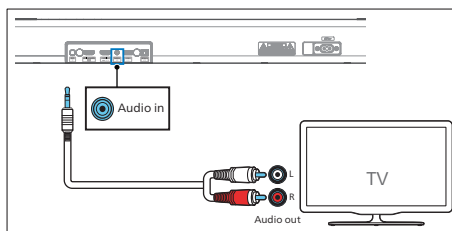

Σύνδεση σε τροφοδοσία

- Πριν συνδέσετε το καλώδιο τροφοδοσίας AC, βεβαιωθείτε ότι έχετε ολοκληρώσει όλες τις άλλες συνδέσεις.
- Κίνδυνος πρόκλησης ζημιάς στο προϊόν! Βεβαιωθείτε ότι η τάση τροφοδοσίας αντιστοιχεί στην τάση που αναγράφεται στο πίσω ή στο κάτω μέρος του προϊόντος.

- 1 Συνδέστε το καλώδιο τροφοδοσίας στην υποδοχή **AC~** της μονάδας και κατόπιν σε μία πρίζα ρεύματος.
- 2 Συνδέστε το καλώδιο τροφοδοσίας στην υποδοχή **AC~** του υπογούφερ και κατόπιν σε μία πρίζα ρεύματος.

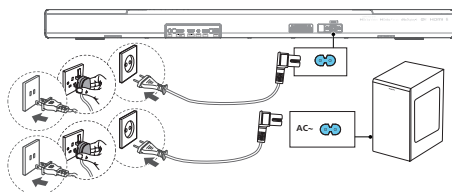

- * Η ποσότητα και ο τύπος βύσματος του καλωδίου ρεύματος διαφέρουν ανάλογα με την περιοχή.

Πραγματοποίηση ζεύξης με το υπογούφερ

Αυτόματη ζεύξη

Συνδέστε το soundbar και το υπογούφερ στις πρίζες και κατόπιν πατήστε τη μονάδα ή το τηλεχειριστήριο για να θέσετε τη μονάδα στη λειτουργία **Ενεργοποίησης**. Η ζεύξη του υπογούφερ και του soundbar θα πραγματοποιηθεί αυτόματα.

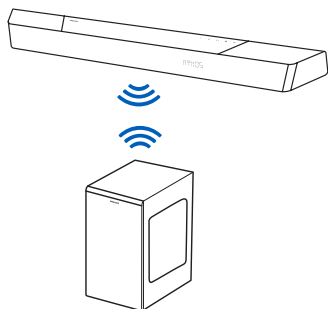

↳ Προσδιορίστε την κατάσταση με βάση την ένδειξη του ασύρματου υπογούφερ.

Κατάσταση LED	Κατάσταση
Αναβοσβήνει γρήγορα	Υπογούφερ σε λειτουργία ζεύξης
Σταθερά ενεργό	Επιτυχής σύνδεση / ζεύξη
Αναβοσβήνει αργά	Αποτυχία σύνδεσης / ζεύξης



Συμβουλές

- Μην πατάτε το κουμπί **Pair** στο πίσω μέρος του υπογούφερ, εκτός αν πραγματοποιείτε χειροκίνητα τη ζεύξη.

Μη αυτόματη ζεύξη

Εάν δεν ακούγεται ήχος από το ασύρματο υπογούφερ, προχωρήστε σε χειροκίνητη ζεύξη του υπογούφερ.

- 1 Αποσυνδέστε ξανά τη μονάδα και το υπογούφερ από τις πρίζες και μετά από 3 λεπτά συνδέστε τα ξανά.
- 2 Πατήστε παρατεταμένα το κουμπί **Pair** στο πίσω μέρος του υπογούφερ για 5 δευτερόλεπτα.
↳ Η ένδειξη στο υπογούφερ θα αναβοσβήνει γρήγορα.
- 3 Κατόπιν πατήστε το \odot στη μονάδα ή στο τηλεχειριστήριο για Ενεργοποίηση της μονάδας.
↳ Η ένδειξη στο υπογούφερ θα γίνει σταθερή όταν είναι επιτυχής.
- 4 Εάν η ένδειξη εξακολουθεί να αναβοσβήνει, επαναλάβετε τα βήματα 1-3.



Συμβουλές

- Το υπογούφερ πρέπει να βρίσκεται εντός 6 μέτρων από το soundbar σε ανοιχτό χώρο (όσο πλησιέστερα, τόσο καλύτερα).
- Αφαιρέστε οποιαδήποτε αντικείμενα μεταξύ του υπογούφερ και του soundbar.
- Εάν η ασύρματη σύνδεση αποτύχει ξανά, ελέγξτε αν υπάρχει διένεξη ή ισχυρή παρεμβολή (π.χ. παρεμβολή από ηλεκτρονική συσκευή) γύρω από τη θέση. Απομακρύνετε αυτές τις διενέξεις ή τις ισχυρές παρεμβολές και επαναλάβετε τις παραπάνω διαδικασίες.

Σύνδεση σε Wi-Fi (Ασύρματη Λειτουργία)

(Για έκδοση iOS και Android)

Συνδέοντας αυτήν τη μονάδα και κινητά τηλέφωνα, tablet (όπως iPad, iPhone, iPod αφής, τηλέφωνα Android κ.λπ.) στο ίδιο δίκτυο Wi-Fi, μπορείτε κατόπιν να χρησιμοποιήσετε την ενισχυμένη με το DTS Play-fi εφαρμογή Philips Sound, για να ελέγξετε το soundbar προκειμένου να ακούσετε αρχαία ήχου.

- 1 Πραγματοποιήστε λήψη και εγκατάσταση της ενισχυμένης με το DTS Play-fi εφαρμογής Philips Sound σε ένα τηλέφωνο ή tablet.

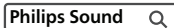

- Βεβαιωθείτε ότι ο δρομολογητής σας είναι ενεργοποιημένος και λειτουργεί σωστά.

Σημείωση

- Η οθόνη λειτουργίας και ο τρόπος εκτέλεσης των λειτουργιών ενδέχεται να διαφέρουν, ανάλογα με την έκδοση της συσκευής.

- 2 Συνδέστε το τηλέφωνο ή το tablet σας στο ίδιο δίκτυο Wi-Fi όπου θέλετε να συνδέσετε το soundbar σας.



- 3 Πατήστε παρατεταμένα το πλήκτρο (Wi-Fi) που βρίσκεται στην πίσω πλευρά του πλαισίου για 8 δευτερόλεπτα για να ενεργοποιήσετε τη σύνδεση Wi-Fi.

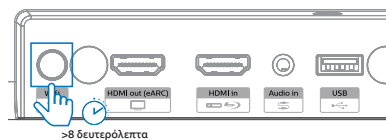

- ↳ Μέχρι να κάνει το ηχείο έναν δεύτερο τόνο και κατόπιν απελευθερώστε το πλήκτρο.

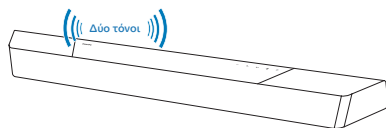

- 4 Περιμένετε έως ότου η φωτεινή ένδειξη Wi-Fi στο μπροστινό τμήμα μετατραπεί από ένα γρήγορο αναβόσβημα σε έναν αργό παλμό. Όταν αρχίζει να πάλλεται αργά, υποδηλώνει ότι το ηχείο εισέρχεται στη λειτουργία ρύθμισης Wi-Fi.

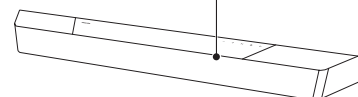

- 5 Εκκινήστε την ενισχυμένη με το DTS Play-fi εφαρμογή Philips Sound. Ακολουθήστε τις οδηγίες στην εφαρμογή για να συνδέσετε αυτό το προϊόν στο δίκτυό σας Wi-Fi.

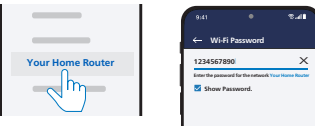



- 6 Μετά την επιτυχή σύνδεση Wi-Fi, η φωτεινή ένδειξη Wi-Fi θα σταματήσει να πάλλεται και θα παραμείνει σταθερή. Μόλις ρυθμίσετε αυτό το προϊόν στο δίκτυο Wi-Fi σας, μπορείτε να το ελέγξετε από οποιοδήποτε smartphone ή tablet στο ίδιο δίκτυο.

- 7 Μετά τη σύνδεση, μπορείτε να αλλάξετε το όνομα της συσκευής. Υπάρχουν πολλά ονόματα για να διαλέξετε ή να δημιουργήσετε το δικό σας επιλέγοντας Custom Name (Προσαρμοσμένο όνομα) στο τέλος της λίστας ονομάτων. Διαφορετικά, χρησιμοποιείται το προεπιλεγμένο όνομα.

- 8 Μετά τη σύνδεση, αυτό το προϊόν ενδέχεται να πραγματοποιήσει ενημέρωση λογισμικού. Κάντε αναβάθμιση στο πιο πρόσφατο λογισμικό κατά την πρώτη σας εγκατάσταση. Η αναβάθμιση λογισμικού ενδέχεται να διαρκέσει αρκετά λεπτά. Μην αποσυνδέσετε το ηχείο σας, μην απενεργοποιήσετε τη συσκευή σας και μην εγκαταλείψετε το δίκτυο στη διάρκεια της αναβάθμισης.

Σημείωση

- Μετά τη σύνδεση, το προϊόν ενδέχεται να πραγματοποιήσει ενημέρωση λογισμικού. Απαιτείται αναβάθμιση μετά την αρχική εγκατάσταση. Χωρίς την αναβάθμιση, δεν είναι διαθέσιμα όλα τα χαρακτηριστικά του προϊόντος.
- Εάν η πρώτη διαδικασία ρύθμισης δεν είναι επιτυχής, πατήστε παρατεταμένα το πλήκτρο  (Wi-Fi) στο soundbar για 8 δευτερόλεπτα, μέχρι να ακουστεί ο δεύτερος τόνος και η φωτεινή ένδειξη Wi-Fi να αλλάξει σε αργό παλμό. Επαναφέρετε τη σύνδεση Wi-Fi, επανακινήστε την εφαρμογή και ξεκινήστε ξανά τη ρύθμιση.
- Εάν θέλετε να μεταβείτε από ένα δίκτυο σε ένα άλλο, πρέπει να ρυθμίσετε ξανά τη σύνδεση. Πατήστε παρατεταμένα το πλήκτρο  (Wi-Fi) στο soundbar για 8 δευτερόλεπτα για να επαναφέρετε τη σύνδεση Wi-Fi.
- Όταν η πρώτη ρύθμιση δεν είναι επιτυχής, κλείστε την ενισχυμένη με DTS Play-fi εφαρμογή Philips Sound. Επανεκινήστε την εφαρμογή και επιχειρήστε ξανά τη ρύθμιση.

Ρύθμιση AirPlay

Χρησιμοποιήστε το AirPlay για να ρυθμίσετε τη σύνδεση Wi-Fi της συσκευής iOS (iOS7 ή μεταγενέστερη έκδοση) και του soundbar.

- 1 Συσκευή iOS: Ρυθμίσεις > Wi-Fi > επιλέξτε οικιακό δίκτυο [Play-Fi Device (xxxxxx)]

- ↳ Μεταβείτε στη ρύθμιση Wi-Fi. Εμφανίζεται το όνομα της συσκευής Play-Fi περίπου σε 5 δευτερόλεπτα.



- ↳ Επιλέξτε τη συσκευή Play-Fi στη ρύθμιση Airplay.
↳ Πατήστε "Done" όταν ολοκληρωθεί η ρύθμιση

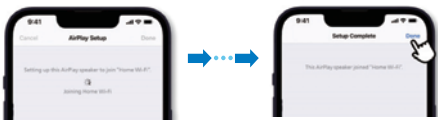

- ↳ Μετά την επιτυχή σύνδεση Wi-Fi, η φωτεινή ένδειξη Wi-Fi θα σταματήσει να πάλλεται και θα παραμείνει σταθερή.

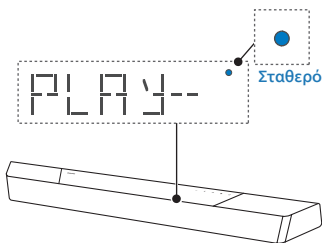

- 2 Επιστρέψτε στην εφαρμογή Philips Sound για να ονομάσετε τη συσκευή.



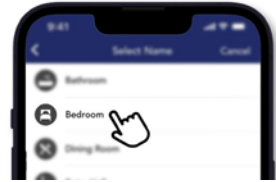

- 3 Μετά τη σύνδεση, μπορείτε να αλλάξετε το όνομα της συσκευής. Υπάρχουν πολλά ονόματα για να διαλέξετε ή να δημιουργήσετε το δικό σας επιλέγοντας Custom Name (Προσαρμοσμένο όνομα) στο τέλος της λίστας ονομάτων. Διαφορετικά, χρησιμοποιείται το προεπιλεγμένο όνομα.



Λειτουργία WPS

Εάν ο δρομολογητής σας έχει Προστατευμένη Ρύθμιση Wi-Fi (WPS), μπορείτε να ρυθμίσετε τη σύνδεση χωρίς να εισαγάγετε κωδικό πρόσβασης.

- 1 Πατήστε παρατεταμένα το πλήκτρο  (Wi-Fi) για 4 δευτερόλεπτα. Θα ακούσετε έναν ήχο και η φωτεινή ένδειξη Wi-Fi θα αρχίσει διπλό αναβόσβημα.
- 2 Πατήστε το πλήκτρο WPS στον δρομολογητή σας. Το πλήκτρο επισημαίνεται συνήθως με αυτό το λογότυπο WPS. 
- 3 Μετά την επιτυχή σύνδεση Wi-Fi, η φωτεινή ένδειξη Wi-Fi θα σταματήσει να πάλλεται και θα παραμείνει σταθερή. 

Σημείωση

- Το WPS δεν αποτελεί ένα τυπικό χαρακτηριστικό όλων των δρομολογητών. Εάν ο δρομολογητής σας δεν διαθέτει WPS, χρησιμοποιήστε την Τυπική ρύθμιση Wi-Fi.
- Πατήστε το πλήκτρο  (Wi-Fi) μία φορά, αν θέλετε να βγείτε από τη λειτουργία WPS, διαφορετικά θα τερματιστεί αυτόματα μετά από 2 λεπτά.

Συνδέστε το soundbar σε τηλεόραση Philips με δυνατότητα Play-fi

- 1 Ενεργοποιήστε την τηλεόραση DTS Play-fi, συνδεδεμένη στο internet.
 - ↳ Ο ήχος της τηλεόρασης είναι σε σίγαση.
- 2 Εισέλθετε στο μενού Settings (Ρυθμίσεις) στην τηλεόραση.
 - ↳ Settings > Sound > DTS Play-fi (Ρυθμίσεις > Ήχος > DTS Play-fi)

Ρύθμιση ήχου Surround

Ακολουθήστε τη ρύθμιση στην οθόνη.

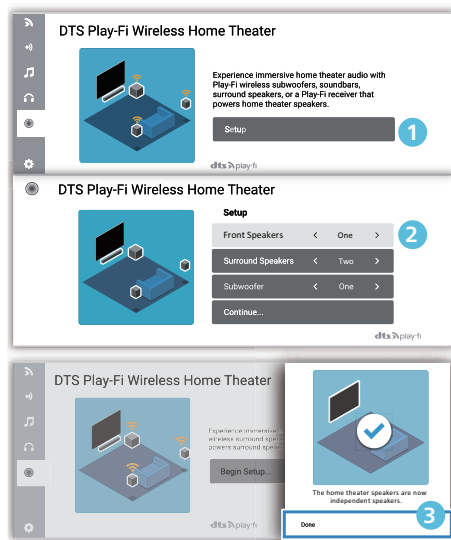

Ρύθμιση ήχου τηλεόρασης

Μπορείτε επίσης να μεταδώσετε ασύρματα τη ροή ήχου της τηλεόρασης στα ηχεία του σπιτιού σας. Ακολουθήστε τη ρύθμιση στην οθόνη.

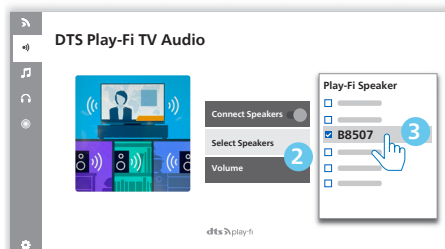
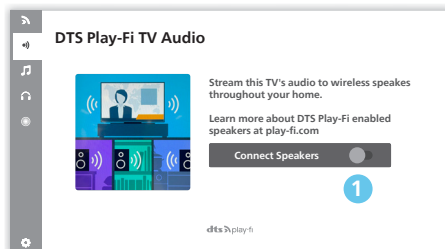

4 Χρήση του soundbar

Αυτή η ενότητα σας βοηθά να χρησιμοποιήσετε το soundbar για την αναπαραγωγή ήχου από συνδεδεμένες συσκευές.

Πριν ξεκινήσετε

- Κάντε τις απαραίτητες συνδέσεις που περιγράφονται στον Οδηγό γρήγορης εκκίνησης και στο Εγχειρίδιο χρήσης.
- Εναλλάξτε το soundbar στη σωστή πηγή για άλλες συσκευές.

Ενεργοποίηση και Απενεργοποίηση

- Όταν συνδέσετε πρώτη φορά τη συσκευή στην πρίζα, η μονάδα θα είναι σε λειτουργία ANAMONΗΣ. Η ένδειξη ANAMONH θα ανάψει.







Κατάσταση	Ενεργοποίησης	Ενέργεια	Λειτουργία
Ενεργό			Ακολουθήστε την κατάσταση προέλευσης εισόδου
Ημι-Αναμονή	Πατήστε το πλήκτρο  μία φορά		• Το Wi-Fi είναι συνδεδεμένο. • Υποστηρίζει Play-fi και Airplay2, Chromecast, Spotify Connect, Works with Alexa.

Αναμονή Eco	Πατήστε παρατεταμένα το  για 3 δευτερόλεπτα	<ul style="list-style-type: none">• Το Wi-Fi είναι ανενεργό.• Το προϊόν εισέρχεται στη λειτουργία χαμηλότερης κατανάλωσης ενέργειας.• Η επανεκκίνηση του συστήματος θα έχει σχετικά μεγαλύτερη διάρκεια.
-------------	--	--

Επιλογή Μορφών Λειτουργίας

Πατήστε το πλήκτρο  επανειλημμένα στη μονάδα ή στο τηλεχειριστήριο για να επιλέξετε τη μορφή λειτουργίας **Optical**, **Audio in**, **USB**, **BT**(Bluetooth), **HDMI in**, **HDMI eARC/ARC**.

↳ Η επιλεγμένη μορφή λειτουργίας θα εμφανιστεί στην οθόνη.

Προβολή	Κατάσταση
	Οπτική
	Είσοδος ήχου
	USB
	Bluetooth
	Είσοδος HDMI
	HDMI eARC
	HDMI ARC







Συμβουλές

- Το Play-fi δεν αποτελεί προαιρετική πηγή. Το Play-fi πρέπει να ελέγχεται άμεσα από την Εφαρμογή.

Ρυθμίστε την ένταση του ήχου

Ρύθμιση έντασης ήχου του συστήματος

Πατήστε τα πλήκτρα +/- στο soundbar ή πατήστε τα πλήκτρα  +/- (Ένταση ήχου) στο τηλεχειριστήριο για να αυξήσετε ή να μειώσετε το επίπεδο έντασης ήχου του συστήματος.

- Για σίγαση του ήχου, πατήστε το πλήκτρο  x (Σίγαση) στο τηλεχειριστήριο.
- Για να επαναφέρετε τον ήχο, πατήστε το πλήκτρο  x (Σίγαση) ξανά ή πατήστε το πλήκτρο  +/- (Ένταση ήχου).

Ρύθμιση έντασης ήχου του υπογούφερ

Πατήστε τα πλήκτρα ^(sub) +/- (υπογούφερ) στο τηλεχειριστήριο για να αυξήσετε ή να μειώσετε το επίπεδο έντασης ήχου του υπογούφερ.

Απολαύστε ήχο Dolby Atmos

Πατήστε το πλήκτρο  για να επιλέξετε το επίπεδο ύψους εφέ surround που ταιριάζει καλύτερα στις προσωπικές σας προτιμήσεις, ανάλογα με το περιβάλλον σας.

- **UPMIX:** Βεβαιωθείτε ότι όλα τα ηχεία χρησιμοποιούνται για περιεχόμενο με διαμόρφωση ηχείων μικρότερη από τις 5.1.2 ή 7.1.2.
 - **STANDARD (ΤΥΠΙΚΗ):** Πρωτότυπος ήχος.
 - **AI:** Η λειτουργία ευφυΐας πολυμέσων του Dolby Atmos για οικιακό ήχο χρησιμοποιείται για τη φωνητική βελτίωση ή τα εφέ surround.
- ↳ Από προεπιλογή, η δημιουργία πολυκαναλικού ήχου ορίζεται σε **7.1.2**.







Συμβουλές

- Η οθόνη θα εμφανίζει τα κανάλια ηχείων σύμφωνα με διαφορετικές διαμορφώσεις ηχείων, όπως:
 - 7.1.2: soundbar
 - 7.1.4: soundbar + ηχεία surround
 - 7.1.4: soundbar + ηχεία surround + υπογούφερ
 - 7.2.2: soundbar + 2x υπογούφερ
 - 7.2.4: soundbar + ηχεία surround + 2x υπογούφερ

Μενού Ρυθμίσεων

Η μονάδα σας επιτρέπει να διαμορφώνετε προηγμένες ρυθμίσεις προκειμένου να σας έχετε μια ακόμα καλύτερη εμπειρία.

Πλήκτρο	Λειτουργία
	Εισαγωγή στο μενού ρυθμίσεων
	Υπομενού Τελευταίο/επόμενο
	Προηγούμενη/επόμενη επιλογή
	Έξοδος από το μενού ρυθμίσεων

Προβολή	Περιγραφή
EQ	Επιλέξτε Εφέ Ισοσταθμιστή (EQ)
BAS x x	Προσαρμογή επιπέδου μπάσων
TRE x x	Προσαρμογή επιπέδου πρίμων
B T PAIR	Έναρξη ζεύξης Bluetooth
FL x x	Μπροστινό αριστερό ηχείο
FR x x	Μπροστινό δεξιό ηχείο
CT x x	Κεντρικό ηχείο
DRC	Έλεγχος δυναμικού εύρους
SYNC	Ρύθμιση καθυστέρησης ήχου
DIM x x	Ρύθμιση φωτεινότητας οθόνης
DISP	Ρύθμιση απενεργοποίησης οθόνης
STNBY	Αυτόματη αναμονή ON/OFF
UPGRADE	Ενημερώστε το υλικολογισμικό μέσω USB

EQ

Επιλέξτε προκαθορισμένες λειτουργίες ήχου που ταιριάζουν με το βίντεο και τη μουσική σας: **MOVIE, MUSIC, VOICE, STADIUM, CUSTOM (ΤΑΙΝΙΑ, ΜΟΥΣΙΚΗ, ΦΩΝΗ, ΣΤΑΔΙΟ, ΠΡΟΣΑΡΜΟΓΗ).**

- **MOVIE:** Δημιουργήστε μια εμπειρία ακρόασης surround. Ιδανική για παρακολούθηση ταινιών.
- **MUSIC:** Δημιουργήστε στερεοφωνικό ήχο δύο ή πολλών καναλιών. Ιδανική για ακρόαση μουσικής.
- **VOICE:** Δημιουργήστε ηχητικά εφέ που κάνουν την ανθρώπινη φωνή πιο καθαρή και εξαιρετική για ακρόαση.
- **STADIUM:** Δημιουργήστε ατμόσφαιρα σαν να παρακολουθείτε έναν αθλητικό αγώνα σε ένα στάδιο.
- **CUSTOM:** Προσαρμόστε τον ήχο με βάση τις προτιμήσεις σας. Πρέπει να ρυθμιστεί μέσω της εφαρμογής Fine Tune.
↳ Από προεπιλογή, το EQ ορίζεται σε MOVIE.

ΜΠΑΣΑ / ΠΡΙΜΑ

Αλλάξτε τις ρυθμίσεις χαμηλής συχνότητας (μπάσα) και υψηλής συχνότητας (πρίμα) αυτού του προϊόντος.

- **BAS -5 ~ BAS +5**
- **TRE -5 ~ TRE +5**
- ↳ Από προεπιλογή, τα μπάσα / πρίμα είναι ρυθμισμένα στο 0.

ΖΕΥΞΗΣ BLUETOOTH

Εισαγωγή στη λειτουργία ζεύξης Bluetooth.

- Εάν θέλετε να συνδέσετε το soundbar σας με άλλη συσκευή Bluetooth, μπορείτε να ενεργοποιήσετε τη ζεύξη στο μενού **(BT PAIR)** για αποσύνδεση από όλες τις συσκευές και μετάβαση στη λειτουργία ζεύξης Bluetooth.
↳ Πατήστε  > επιλέξτε **"BT PAIR"** > Κατόπιν πατήστε **▶|| (Enter)** για να επιβεβαιώσετε τη λειτουργία ζεύξης Bluetooth.
- Ακολουθήστε τα βήματα 2-3 στην ενότητα **"Αναπαραγωγή από συσκευές Bluetooth"** πιο πάνω, για τη ζεύξη της συσκευής σας Bluetooth.



Συμβουλές

- Το μενού **"BT PAIR"** θα εμφανίζεται μόνο όταν η τρέχουσα πηγή σήματος είναι σε λειτουργία **"BT"**

Ρυθμίστε το επίπεδο ηχείου

- Μπροστινό αριστερό : **FL -5 ~ FL +5**
 - Μπροστινό δεξιό : **FR -5 ~ FR +5**
 - Κεντρικό : **CT -5 ~ CT +5**
- ↳ Από προεπιλογή, το επίπεδο ηχείου ορίζεται σε 00.

Έλεγχος δυναμικού εύρους (DRC)

Μπορείτε να εφαρμόσετε έλεγχο δυναμικού εύρους σε κομμάτια Dolby Digital.

- **ON (Ενεργοποίηση):**
Βελτιστοποίηση του δυναμικού εύρους

- **OFF (Απενεργοποίηση):**
Απενεργοποίηση της ρύθμισης δυναμικού εύρους
- **AUTO (Αυτόματη):** Το δυναμικό εύρος προσαρμόζεται αυτόματα
↳ Από προεπιλογή, η λειτουργία DRC έχει οριστεί σε AUTO.



Σημείωση

- Το DRC δεν είναι διαθέσιμο σε λειτουργία USB/BT/Play-fi.

AV SYNC

Ρύθμιση καθυστέρησης ήχου
Επεξεργασία εικόνας βίντεο, μερικές φορές μεγαλύτερης διάρκειας από τον χρόνο που απαιτείται για την επεξεργασία του σήματος ήχου. Αυτή ονομάζεται "καθυστερημένη." Το χαρακτηριστικό Καθυστερήση ήχου έχει σχεδιαστεί για να διορθώνει αυτήν την καθυστέρηση.

- **S 00 ~ S 200**
↳ Από προεπιλογή, η καθυστέρηση ήχου ορίζεται σε 00.

NTIMEP

Ρύθμιση φωτεινότητας οθόνης.

- **HIGH (ΥΨΗΛΟ), MID (ΜΕΣΑΙΟ), LOW (ΧΑΜΗΛΟ)**
↳ Από προεπιλογή, το ντίμερ ορίζεται σε MID.

ΠΡΟΒΟΛΗ

Ρυθμίζει την αυτόματη απενεργοποίηση της οθόνης (εκτός από την ένδειξη LED Wi-Fi) μετά από 10 δευτερόλεπτα αδράνειας, όταν δεν υπάρχει λειτουργία από τον χρήστη.

- **ON (Ενεργοποίηση):** Ρυθμίζει την ενεργοποίηση της οθόνης
- **OFF (Απενεργοποίηση):** Ρυθμίζει την απενεργοποίηση της οθόνης
↳ Από προεπιλογή, η οθόνη ορίζεται σε ON.

ΑΥΤΟΜΑΤΗ ΑΝΑΜΟΝΗ

Η μονάδα περνά αυτόματα σε λειτουργία Αναμονής μετά από περίπου **15** λεπτά, αν η τηλεόραση ή η εξωτερική μονάδα αποσυνδεθεί (ή σε παύση αναπαραγωγής bit λειτουργίας USB, BT), απενεργοποιημένη.

- **STNBY IN 15M (ΑΝΑΜΟΝΗ ΣΕ 15Λ):** Ενεργοποιεί την Αυτόματη Αναμονή.
 - **STNBY OFF (ΑΝΑΜΟΝΗ ΑΝΕΝΕΡΓΗ):** Απενεργοποιεί την Αυτόματη Αναμονή.
- ↳ Από προεπιλογή, η ρύθμιση ορίζεται σε ON.



Σημείωση

- Για να απενεργοποιήσετε πλήρως τη συσκευή, αφαιρέστε το φιλ από την πρίζα.
- Απενεργοποιήστε πλήρως τη μονάδα για εξοικονόμηση ενέργειας, όταν δεν χρησιμοποιείται.

Ενημερώστε το υλικολογισμικό μέσω USB

Ελέγξτε αν είναι διαθέσιμη η πιο πρόσφατη έκδοση υλικολογισμικού στη σελίδα www.philips.com/support. Αναζητήστε το μοντέλο σας και κάντε κλικ στην επιλογή **“Λογισμικό & προγράμματα οδήγησης”**.

Αντιγράψτε τα αρχεία ενημέρωσης λογισμικού στον δίσκο flash USB και τοποθετήστε το flash USB στη μονάδα.



- ↳ Πατήστε > επιλέξτε **“UPGRADE”** > **“PLAY TO START”**
- ↳ Κατόπιν πατήστε το **▶▶ (Enter)** για επιβεβαίωση.
- ↳ Ολοκληρώθηκε η αναβάθμιση και επανεκκίνηση.

Αναπαραγωγή από συσκευές Bluetooth

Συνδέστε το soundbar στη συσκευή σας Bluetooth (όπως ένα iPad, iPhone, iPod αφής, τηλέφωνο Android ή φορητό υπολογιστή) μέσω Bluetooth, και κατόπιν μπορείτε να ακούσετε τα αρχεία ήχου που είναι αποθηκευμένα στη συσκευή μέσω των ηχείων του soundbar.

- 1 Πατήστε το πλήκτρο επανειλημμένα στη μονάδα ή στο τηλεχειριστήριο για μετάβαση του soundbar σε λειτουργία Bluetooth.
↳ Η ένδειξη **BT** εμφανίζεται στην οθόνη ενδείξεων.
- 2 Στη συσκευή Bluetooth, ενεργοποιήστε το Bluetooth, αναζητήστε και επιλέξτε **“Philips B8507”** για να ξεκινήσετε τη σύνδεση (ανατρέξτε στο εγχειρίδιο χρήσης της συσκευής Bluetooth σχετικά με τον τρόπο ενεργοποίησης του Bluetooth).
- 3 Περιμένετε μέχρι να ακούσετε το φωνητικό μήνυμα από το soundbar.
↳ Εάν συνδεθεί επιτυχώς, το **BT** εμφανίζεται στην οθόνη ενδείξεων.
- 4 Επιλέξτε και αναπαραγάγετε αρχεία ήχου ή μουσική στη συσκευή σας Bluetooth.
 - Κατά την αναπαραγωγή, εάν υπάρχει μια εισερχόμενη κλήση, η αναπαραγωγή μουσικής παύει. Η αναπαραγωγή θα συνεχιστεί όταν τελειώσει η κλήση.
 - Εάν η συσκευή σας Bluetooth υποστηρίζει προφίλ AVRCP, στο τηλεχειριστήριο μπορείτε να πατήσετε **◀ / ▶** για να μεταβείτε σε ένα κομμάτι ή να πατήσετε **▶▶** για παύση / συνέχιση της αναπαραγωγής.

Για αποσύνδεση και ζεύξη μιας νέας συσκευής Bluetooth

- 1 Σε λειτουργία Bluetooth, πατήστε  > επιλέξτε **"BT PAIR"** > Κατόπιν πατήστε  (Enter) για αποσύνδεση από όλες τις συσκευές και μετάβαση στη λειτουργία ζεύξης Bluetooth.
 - Εναλλακτικά, πατήστε παρατεταμένα απευθείας το πλήκτρο  στο soundbar για αποσύνδεση από όλες τις συσκευές και μετάβαση στη λειτουργία ζεύξης Bluetooth.
 - ↳ Στην οθόνη θα αναβοσβήνει η ένδειξη **"PAIR"**.
- 2 Ακολουθήστε τα βήματα 2-3 στην ενότητα **"Αναπαραγωγή από συσκευές Bluetooth"** πιο πάνω, για τη ζεύξη της συσκευής σας Bluetooth.



Σημείωση

- Σε ανοιχτό χώρο χωρίς εμπόδια, το μέγιστο εύρος λειτουργίας μεταξύ του soundbar και μιας συσκευής Bluetooth είναι περίπου 10 μέτρα (30 πόδια).
- Δεν είναι εγγυημένη η συμβατότητα με όλες τις συσκευές Bluetooth.
- Η ροή μουσικής ενδέχεται να διακοπεί από εμπόδια μεταξύ της συσκευής και του soundbar, όπως τοίχοι, το μεταλλικό περιβλημα που καλύπτει τη συσκευή ή άλλες κοντινές συσκευές οι οποίες λειτουργούν στην ίδια συχνότητα.

Έλεγχος πολλαπλών σημείων

Το προϊόν υποστηρίζει το χαρακτηριστικό πολλαπλών σημείων και μπορεί να συνδέσει δύο συσκευές Bluetooth ταυτόχρονα (όπως ένα τηλέφωνο iPad, iPhone, iPod touch, Android ή φορητό υπολογιστή).

- Ακούγεται μια ηχητική προτροπή όταν η δεύτερη συσκευή Bluetooth συνδέεται στο soundbar.
- Όταν η δεύτερη συσκευή Bluetooth μεταδίδει τον ήχο της στο soundbar, η πρώτη συσκευή Bluetooth θα σταματήσει την αναπαραγωγή.
- Η εισερχόμενη κλήση έχει προτεραιότητα έναντι της αναπαραγωγής μουσικής, ανεξάρτητα αν γίνεται από την πρώτη ή τη δεύτερη συσκευή.

Ακρόαση από εξωτερική συσκευή

Βεβαιωθείτε ότι η μονάδα είναι συνδεδεμένη στην τηλεόραση ή στη συσκευή ήχου.

- 1 Πατήστε το πλήκτρο  επανειλημμένα στη μονάδα ή στο τηλεχειριστήριο για να επιλέξετε τη μορφή λειτουργίας **Optical, Audio in, HDMI in, HDMI ARC**.
- 2 Λειτουργήστε απευθείας τη συσκευή ήχου για τις δυνατότητες αναπαραγωγής.
- 3 Πατήστε τα πλήκτρα **Ένταση ήχου +/-** για να ρυθμίσετε την ένταση ήχου στο επιθυμητό επίπεδο.
 - ↳ Όταν επιλέγετε διαφορετική μορφή ήχου, το soundbar θα εμφανίσει τα ακόλουθα ως εξής:

Ήχος (συντομογραφία) Προβολή	
LPCM 2ch	PCM
LPCM 5.1ch	PCM
LPCM 7.1ch	PCM
Dolby Digital	Dolby AUDIO
Dolby TrueHD	Dolby AUDIO
Dolby Digital Plus	Dolby AUDIO
Dolby Atmos - Dolby TrueHD	Dolby Atmos
Dolby Atmos - Dolby Digital Plus	Dolby Atmos

Σημείωση

- Η μονάδα ενδέχεται να μην μπορεί να αποκωδικοποιήσει όλες τις μορφές ψηφιακού ήχου από την πηγή εισόδου. Σε αυτήν την περίπτωση, η μονάδα θα μεταβεί σε σίγαση. Αυτό ΔΕΝ αποτελεί ελάττωμα. Βεβαιωθείτε ότι η ρύθμιση ήχου της πηγής εισόδου (π.χ. τηλεόραση, κονσόλα παιχνιδιών, συσκευή αναπαραγωγής DVD κ.λπ.) έχει ρυθμιστεί σε **PCM** ή **Dolby Digital** (ανατρέξτε στο εγχειρίδιο χρήσης της συσκευής πηγής εισόδου για τις λεπτομέρειες ρυθμίσεων ήχου) με είσοδο HDMI in / HDMI ARC / οπτική.

Αναπαραγωγή ήχου μέσω USB

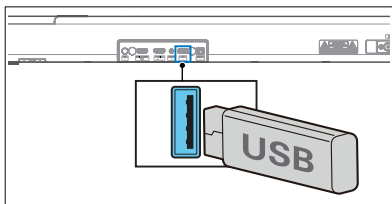

Απολαύστε τον ήχο σε μια συσκευή αποθήκευσης USB, όπως μια συσκευή αναπαραγωγής MP3 και μνήμη flash USB κ.λπ.

1 Τοποθετήστε τη συσκευή USB.



- 2 Πατήστε το πλήκτρο  επανειλημμένα στη μονάδα ή στο τηλεχειριστήριο για να επιλέξετε τη μορφή λειτουργίας **USB**.

3 Κατά την αναπαραγωγή:

Πλήκτρο	Ενέργεια
	Έναρξη, παύση ή συνέχιση της αναπαραγωγής.
	Μετάβαση στο προηγούμενο ή επόμενο κομμάτι.

Συμβουλές

- Αυτό το προϊόν ενδέχεται να μην είναι συμβατό με ορισμένους τύπους συσκευών αποθήκευσης USB.
- Εάν χρησιμοποιείτε καλώδιο επέκτασης USB, κόμβο USB ή συσκευή ανάγνωσης καρτών USB πολλαπλών λειτουργιών, η συσκευή αποθήκευσης USB ενδέχεται να μην αναγνωρίζεται.
- Μην αφαιρέτε τη συσκευή αποθήκευσης USB κατά την ανάγνωση αρχείων.
- Η μονάδα μπορεί να υποστηρίξει συσκευές USB με μνήμη έως και 32 GB.
- Αυτή η μονάδα μπορεί να αναπαράγει MP3 / WAV / FLAC.
- Υποστήριξη θύρας USB: 5V ---, 500mA.

Επαναφορά εργοστασιακών ρυθμίσεων

Επαναφέρετε τη συσκευή στην προεπιλεγμένη ρύθμιση.

- Ενεργοποιήστε το soundbar, πατήστε παρατεταμένα τα πλήκτρα +/- ταυτοχρόνως, για 8 δευτερόλεπτα.
 - ↳ Η οθόνη εμφανίζει την ένδειξη **"RESET"** για 5 δευτερόλεπτα.
 - ↳ Κατά την επανεκκίνηση του συστήματος, την οθόνη εμφανίζεται **"REBOOT"**.

5 Προδιαγραφές προϊόντος

Σημείωση

- Οι προδιαγραφές και ο σχεδιασμός υπόκεινται σε αλλαγές χωρίς προειδοποίηση.

Bluetooth / Ασύρματο

Προφίλ Bluetooth	A2DP, AVRCP
Έκδοση Bluetooth	V 5.3
Ζώνη συχνότητας Bluetooth	2402 ~ 2480 MHz
Ισχύς πομπού	≤ 10dBm
Εύρος ασύρματης συχνότητας 5.8G / Ισχύς πομπού (EIRP)	5729 ~ 5850 MHz / ≤ 10dBm

Υποστηριζόμενο δίκτυο

WiFi IEEE 802.11a/b/g/n/ac Ασύρματη ζώνη συχνοτήτων (Wi-Fi) / Μεταδιδόμενη ισχύς ραδιοσυχνοτήτων (EIRP)	
2.4G Wi-Fi	2400 ~ 2483,5 MHz / ≤ 20dBm
	5150 ~ 5350 MHz / ≤ 20dBm
5G Wi-Fi	5470 ~ 5725 MHz / ≤ 27dBm
	5725 ~ 5850 MHz / ≤ 14dBm

Soundbar

Τροφοδοσία	100-240V~ 50/60Hz
Ισχύς εξόδου RMS ΜΕΓ. ισχύς εξόδου	180 W 360 W (10% THD)
Κατανάλωση ενέργειας	35 W
Κατανάλωση ενέργειας σε μορφή αναμονής	< 0,5 W
Απόκριση συχνότητας	150 Hz - 20 KHz
Αντίσταση ηχείου	8Ω
Διαστάσεις (Π x Υ x Β)	940 x 65 x 106 mm
Βάρος	2,7 κ.
Θερμοκρασία λειτουργίας	0°C - 45°C

Υπογούφερ

Τροφοδοσία	100-240V~ 50/60Hz
Ισχύς εξόδου RMS ΜΕΓ. ισχύς εξόδου	120 W 240 W (10% THD)
Κατανάλωση ενέργειας	25 W
Κατανάλωση ενέργειας σε μορφή αναμονής	< 0,5 W
Απόκριση συχνότητας	35 Hz - 150 Hz
Αντίσταση	3 Ω
Διαστάσεις (Π x Υ x Β)	150 x 410 x 309 mm
Βάρος	5,6 κ.
Θερμοκρασία λειτουργίας	0°C - 45°C

USB

Έκδοση USB direct	2.0 Πλήρους ταχύτητας
USB	5V ---, 500mA

Επέκταση	Κωδικοποιητής	Ρυθμός δειγματοληψίας	Ρυθμός bit
.mp3	MPEG 1 Βαθμίδα 1	16 ~ 48 kHz	32 ~ 448 kbps
	MPEG 1 Βαθμίδα 2	16 ~ 48 kHz	8 ~ 384 kbps
	MPEG 1 Βαθμίδα 3	16 ~ 48 kHz	8 ~ 320 kbps
.wav	MPEG 2 / MPEG 2.5 Βαθμίδα 1	16 ~ 48 kHz	8 ~ 256 kbps
	MPEG 2 / MPEG 2.5 Βαθμίδα 2	16 ~ 48 kHz	8 ~ 160 kbps
.flac	MPEG 2 / MPEG 2.5 Βαθμίδα 3	16 ~ 48 kHz	8 ~ 160 kbps
	WAV	16 ~ 48 kHz	Έως 1536 kbps
	FLAC	Έως 48 kHz / 16 bit	

Τηλεχειριστήριο

Απόσταση / Γωνία	6m / 30°
Τύπος μπαταρίας	AAA (1,5V x 2)

Υποστηριζόμενες μορφές ήχου

Μορφή	Λειτουργία			
	Είσοδος HDMI	HDMI eARC	HDMI ARC	Οπτική
LPCM 2ch	√	√	√	√
LPCM 5.1ch	√	√	√	√
LPCM 7.1ch	√	√	--	--
Dolby Digital	√	√	√	√
Dolby Digital Plus	√	√	√	--
Dolby TrueHD	√	√	--	--
Dolby MAT	√	√	--	--
Dolby Atmos - Dolby Digital Plus	√	√	√	--
Dolby Atmos - Dolby TrueHD	√	√	--	--
Dolby Atmos - Dolby MAT	√	√	--	--

√ : Υποστηριζόμενες μορφές.
 -- : Μη υποστηριζόμενη μορφή.

Το προϊόν θα πρέπει να συμμορφώνεται με τις υποχρεωτικές απαιτήσεις ένδειξης Dolby που επισημαίνονται πιο κάτω

Σήμα εισόδου	Μορφή ήχου	Dolby Virtualizer	Ένδειξη μορφής		
			Dolby Atmos ¹	Dolby Surround ¹	Dolby Audio
Dolby Digital	Βασισμένο σε κανάλι	Απενεργοποίηση			√
		Ενεργό		√	
Dolby Digital Plus	Βασισμένο σε αντικείμενο	-	√		
		Απενεργοποίηση			√
	Βασισμένο σε κανάλι	Ενεργό		√	
		-	√		
Dolby TrueHD	Βασισμένο σε αντικείμενο	Απενεργοποίηση			√
		Ενεργό		√	
	Βασισμένο σε κανάλι	-	√		
		Απενεργοποίηση			√
Dolby MAT	Βασισμένο σε αντικείμενο	Ενεργό		√	
		-	√		
	Βασισμένο σε κανάλι	Απενεργοποίηση			√
		Ενεργό		√	

6 Αντιμετώπιση προβλημάτων



Προειδοποίηση

- Κίνδυνος ηλεκτροπληξίας. Μην αφαιρείτε ποτέ το περιβλήμα του προϊόντος.

Για να διατηρήσετε την ισχύ της εγγύησης, μην προσπαθήσετε ποτέ να επισκευάσετε το προϊόν μόνοι σας.

Εάν έχετε προβλήματα με τη χρήση αυτού του προϊόντος, ελέγξτε τα ακόλουθα σημεία, πριν ζητήσετε επισκευή. Εάν εξακολουθείτε να αντιμετωπίζετε πρόβλημα, βρείτε υποστήριξη στη σελίδα www.philips.com/support.

Κύρια μονάδα

Τα κουμπιά στην κύρια μονάδα δεν λειτουργούν.

- Αποσυνδέστε από την παροχή ρεύματος για λίγα λεπτά και κατόπιν συνδέστε ξανά.

Χωρίς ισχύ

- Βεβαιωθείτε ότι το καλώδιο AC είναι σωστά συνδεδεμένο.
- Βεβαιωθείτε ότι υπάρχει τάση στην πρίζα AC.
- Πατήστε το πλήκτρο  στο τηλεχειριστήριο ή στο soundbar για να ενεργοποιήσετε το soundbar.

Ήχος

Δεν ακούγεται ήχος από το ηχείο του soundbar.

- Συνδέστε το καλώδιο ήχου από το soundbar στην τηλεόρασή σας ή σε άλλες συσκευές. Ωστόσο, δεν χρειάζεστε ξεχωριστή σύνδεση ήχου όταν:
 - το soundbar και η τηλεόραση συνδέονται μέσω σύνδεσης HDMI ARC ή
 - μια συσκευή είναι συνδεδεμένη στην υποδοχή HDMI in στο soundbar.
- Στο τηλεχειριστήριο, επιλέξτε τη σωστή είσοδο ήχου.
- Βεβαιωθείτε ότι το soundbar δεν είναι σε σίγαση.
- Επαναφέρετε αυτό το προϊόν στις εργοστασιακές του ρυθμίσεις (ανατρέξτε στην ενότητα "Επαναφορά εργοστασιακών ρυθμίσεων").

Παραμορφωμένος ήχος ή ηχώ.

- Εάν αναπαράγετε ήχο από την τηλεόραση μέσω αυτού του προϊόντος, βεβαιωθείτε ότι η τηλεόραση είναι σε σίγαση.

Ο ήχος και το βίντεο δεν συγχρονίζονται.

- Πατήστε για να συγχρονίσετε τον ήχο με το βίντεο.

Δεν ακούγεται ήχος από το ασύρματο υπογούφερ.

- Συνδέστε χειροκίνητα το υπογούφερ στην κύρια μονάδα.
- Αυξήστε την ένταση ήχου. Πατήστε το  +/- (Ένταση ήχου) στο τηλεχειριστήριο ή στο soundbar.

- Εάν δεν υπάρχει ήχος όταν χρησιμοποιείτε κάποια από τις Ψηφιακές εισόδους:
 - Δοκιμάστε να θέσετε την έξοδο τηλεόρασης σε PCM ή
 - Συνδέστε απευθείας στο Blu-ray σας ή σε άλλη πηγή. Ορισμένες τηλεοράσεις δεν διοχετεύουν ψηφιακό ήχο.
 - Η τηλεοράσή σας ενδέχεται να είναι ρυθμισμένη σε μεταβλητή έξοδο ήχου. Επιβεβαιώστε ότι η ρύθμιση εξόδου ήχου έχει οριστεί σε FIXED ή STANDARD και όχι σε VARIABLE. Συμβουλευτείτε το εγχειρίδιο χρήσης της τηλεοράσής σας για λεπτομερέστερες πληροφορίες.
- Εάν χρησιμοποιείτε Bluetooth, βεβαιωθείτε ότι η ένταση ήχου στη συσκευή προέλευσης είναι ανεβασμένη και ότι η συσκευή δεν είναι σίγαση.
- Όταν η αναπαραγωγή "παγώνει" και δεν ακούγεται ήχος σε λειτουργία Wi-Fi, ελέγξτε εάν το οικιακό σας δίκτυο είναι φυσιολογικό.

Bluetooth

Μια συσκευή δεν μπορεί να συνδεθεί με το soundbar.

- Η συσκευή δεν υποστηρίζει τα συμβατά προφίλ που απαιτούνται για το soundbar.
- Δεν έχετε ενεργοποιήσει τη λειτουργία Bluetooth της συσκευής. Ανατρέξτε στο εγχειρίδιο χρήσης της συσκευής για τον τρόπο ενεργοποίησης της λειτουργίας.
- Η συσκευή δεν είναι σωστά συνδεδεμένη. Συνδέστε τη συσκευή σωστά.
- Το soundbar είναι ήδη συνδεδεμένο με άλλη συσκευή Bluetooth. Αποσυνδέστε τη συνδεδεμένη συσκευή και προσπαθήστε ξανά.

Η ποιότητα της αναπαραγωγής ήχου από μια συνδεδεμένη συσκευή Bluetooth είναι κακή.

- Η λήψη Bluetooth είναι κακή. Μετακινήστε τη συσκευή πλησιέστερα στο soundbar ή αφαιρέστε οποιοδήποτε εμπόδιο μεταξύ της συσκευής και του soundbar.

Δεν μπορώ να βρω το όνομα Bluetooth αυτής της μονάδας στη συσκευή μου Bluetooth

- Βεβαιωθείτε ότι η λειτουργία Bluetooth είναι ενεργοποιημένη στη συσκευή Bluetooth.
- Κάντε ξανά ζεύξη της μονάδας με τη συσκευή σας Bluetooth.

Wi-Fi

Δεν είναι δυνατή η πραγματοποίηση σύνδεσης Wi-Fi.

- Ελέγξτε τη διαθεσιμότητα του δικτύου WLAN στον δρομολογητή.
- Τοποθετήστε τον δρομολογητή Wi-Fi πλησιέστερα στη μονάδα.
- Βεβαιωθείτε ότι ο κωδικός πρόσβασης είναι σωστός.
- Ελέγξτε τη λειτουργία WLAN ή επανεκκινήστε το μόντεμ και τον δρομολογητή Wi-Fi.

Dolby Atmos

Δεν μπορείτε να επιτύχετε σημαντικά εφέ Dolby Atmos.

- Για συνδέσεις εκτός των HDMI (όπως χρήση USB, Bluetooth, Optical ή AUDIO IN), δημιουργούνται εφέ surround περιορισμένου ύψους. Ανατρέξτε την ενότητα του 'Dolby Atmos' σχετικά με τον τρόπο για να επιτύχετε τα καλύτερα εφέ Dolby Atmos.

Play-fi

Δεν είναι δυνατή η εύρεση των υποστηριζόμενων από το play-fi συσκευών από την εφαρμογή.

- Βεβαιωθείτε ότι η συσκευή είναι συνδεδεμένη στο Wi-Fi.

Δεν είναι δυνατή η αναπαραγωγή μουσικής play-fi.

- Ορισμένες υπηρεσίες δικτύου ή περιεχόμενα διαθέσιμα μέσω της συσκευής ενδέχεται να μην είναι προσβάσιμα σε περίπτωση που ο πάροχος υπηρεσιών τερματίσει την εξυπηρέτησή του.
- Όταν η πρώτη ρύθμιση δεν είναι επιτυχής, κλείστε την ενισχυμένη με DTS Play-fi εφαρμογή Philips Sound. Επανεκκινήστε την εφαρμογή.
- Όταν το ηχείο έχει οριστεί ως Stereo Pairs (Στερεοφωνικά ζεύγη) ή Surround Sound (Ήχος Surround), το ηχείο πρέπει να αποσυνδεθεί από την εφαρμογή πριν χρησιμοποιηθεί ξεχωριστά.

Το τηλεχειριστήριο δεν λειτουργεί

- Πριν πατήσετε οποιοδήποτε πλήκτρο ελέγχου αναπαραγωγής, επιλέξτε πρώτα τη σωστή πηγή.
- Μειώστε την απόσταση μεταξύ του τηλεχειριστηρίου και της μονάδας.
- Τοποθετήστε τις μπαταρίες με τις πολικότητες (+/-) ευθυγραμμισμένες όπως υποδεικνύεται.
- Αντικαταστήστε τις μπαταρίες.
- Στρέψτε το τηλεχειριστήριο άμεσα προς τον αισθητήρα στο μπροστινό μέρος της μονάδας.

Αυτή είναι μια λειτουργία απενεργοποίησης 15 λεπτών, μια από τις τυπικές απαιτήσεις ERPII για εξοικονόμηση ενέργειας

- Όταν η στάθμη σήματος εξωτερικής εισόδου της μονάδας είναι πολύ χαμηλή, η μονάδα θα απενεργοποιηθεί αυτόματα μετά από 15 λεπτά. Αυξήστε την ένταση ήχου της εξωτερικής συσκευής.

Το υπογούφερ είναι αδρανές ή η ένδειξη του υπογούφερ δεν ανάβει

- Αποσυνδέστε το καλώδιο ρεύματος από την πρίζα και μετά από 3 λεπτά συνδέστε το ξανά, για να επαναφέρετε το υπογούφερ.

Εμπορικά σήματα



For DTS patents, see <http://patents.dts.com>. Manufactured under license from DTS, Inc. (for companies headquartered in the U.S./Japan/Taiwan) or under license from DTS Licensing Limited (for all other companies). DTS, DTS Play-Fi, Play-Fi and the DTS Play-Fi and Play-Fi logos are registered trademarks or trademarks of DTS, Inc. in the United States and other countries. © 2021 DTS, Inc. ALL RIGHTS RESERVED.



The Wi-Fi CERTIFIED™ Logo is a registered trademark of Wi-Fi Alliance®.



Google, Google Play and Chromecast built-in are trademark of Google LLC. Google Assistant is not available in certain languages and countries.



To control this AirPlay 2 -enabled speaker, iOS 11.4 or later is required. Use of the Works with Apple badge means that an accessory has been designed to work specifically with technology identified in the badge and has been certified by trademarks of Apply Inc. ,registered in the U. S. and other countries.

Apple® and AirPlay® are trademarks of Apple Inc., registered in the U.S. and other countries.



The Spotify Software is subject to third party licenses found here: www.spotify.com/connect/third-party-licenses



The Adopted Trademarks HDMI, HDMI High-Definition Multimedia Interface, HDMI traddress and the HDMI Logos are trademarks or registered trademarks of HDMI Licensing Administrator, Inc. in the United States and other countries.

COMPATIBLE WITH



Dolby, Dolby Vision, Dolby Atmos, and the double-D symbol are registered trademarks of Dolby Laboratories Licensing Corporation. Manufactured under license from Dolby Laboratories. Confidential unpublished works. Copyright © 2012-2021 Dolby Laboratories. All rights reserved.



The Bluetooth® word mark and logos are registered trademarks owned by Bluetooth SIG, Inc. and any use of such marks by MMD Hong Kong Holding Limited is under license. Other trademarks and trade names are those of their respective owners.



Roku, the Roku logo, Roku TV, Roku TV Ready, and the Roku TV Ready logo are trademarks and/or registered trademarks of Roku, Inc. This product is Roku TV Ready-supported in the United States, Canada, United Kingdom, Mexico and Brazil. Countries are subject to change. For the most current list of countries in which this product is Roku TV Ready-supported, please email rokutvready@roku.com.



Οι προδιαγραφές υπόκεινται σε αλλαγές χωρίς προειδοποίηση.
Επισκεφτείτε τη διεύθυνση www.Philips.com/support για τις πιο πρόσφατες ενημερώσεις και τα έγγραφα.

Η επωνυμία Philips και το έμβλημα ασπίδας της Philips είναι καταχωρισμένα εμπορικά σήματα της Koninklijke Philips N.V. και χρησιμοποιούνται με άδεια χρήσης.

Το προϊόν αυτό έχει κατασκευαστεί και πωλείται υπό την ευθύνη της MMD Hong Kong Holding Limited ή μίας των θυγατρικών της και η MMD Hong Kong Holding Limited είναι ο πάροχος εγγύησης του προϊόντος.