

Register your product and get support at
www.philips.com/welcome

MCM7000



DA	Brugervejledning	3	PL	Instrukcja obsługi	83
FI	Käyttöopas	21	CS	Příručka pro uživatele	103
EL	Εγχειρίδιο χρήσης	39	HU	Felhasználói kézikönyv	121
RU	Руководство пользователя	61	SK	Príručka uživateľa	141

PHILIPS

DEMO MODE

To turn ON

Press



button

(in standby mode)

To turn OFF

Press



button

(in standby mode)

Indholdsfortegnelse

1	Vigtigt	4	6	Andre funktioner	16
	Sikkerhed	4		Indstil alarm-timeren	16
	Meddelelse	6		Indstil sleep-timeren	17
				Lyt til ekstern enhed	17
				Lyt via hovedtelefon	17
2	Dit Hi-Fi-mikrosystem	7	7	Produktinformation	17
	Indledning	7		Specifikationer	17
	Hvad er der i kassen	7		USB-afspilningsoplysninger	18
	Produktoversigt	8		Understøttede MP3-diskformater	18
3	Kom godt i gang	10	8	Fejlfinding	19
	Tilslut højttalere	10			
	Tilslut FM-antenne	11			
	Tilslutning af strømmen	11			
	Gør fjernbetjeningen klar	11			
	Indstilling af ur	12			
	Få demonstreret enhedens funktioner	12			
	Juster lysstyrken på displayet	12			
	Tænd eller sluk LED-lys	12			
	Tænd	12			
	Skift til standbytilstand	12			
4	Afspilning	13			
	Grundlæggende afspilningsbetjening	13			
	Afspilning fra disk	13			
	Afspilning fra USB-enhed	13			
	Justering af lyd	14			
5	Lyt til FM-radio	14			
	Plug and play-installation	14			
	Find FM-radiostationer	14			
	Programmer radiostationer automatisk	15			
	Programmer radiostationer manuelt	15			
	Find en forudindstillet radiostation	15			
	Vis RDS-oplysninger	15			

1 Vigtigt

Sikkerhed

Lær disse sikkerhedssymboler at kende

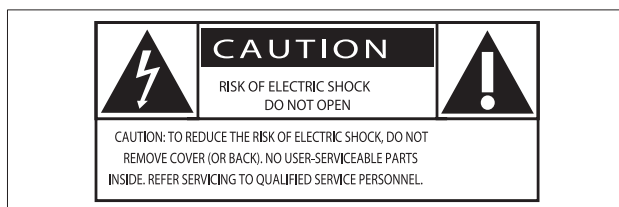

Symbolet med lynet indikerer, at uisoleret materiale inde i enheden kan forårsage elektrisk stød. For din egen og andres sikkerhed må produktets kabinet ikke fjernes. Udråbstegnet betyder, at du skal være opmærksom på funktioner, der kræver omhyggelig læsning af den vedlagte vejledning, så du forebygger drifts- og vedligeholdelsesproblemer.

ADVARSEL: Med henblik på at reducere risikoen for brand eller elektrisk stød må apparatet ikke udsættes for regn og fugt, og vandholdige genstande som f.eks. vaser må ikke placeres oven på apparatet.

FORSIGTIG: Sæt stikket helt i for at undgå risiko for elektrisk stød. (For områder med polariserede stik: For at forebygge elektrisk stød skal stikproppen passe til stikkontakten.)

Vigtige sikkerhedsinstruktioner

- ① Læs disse instruktioner.
- ② Opbevar disse instruktioner.
- ③ Respekter alle advarsler.
- ④ Følg alle instruktioner.
- ⑤ Benyt ikke dette apparat i nærheden af vand.
- ⑥ Rengør kun produktet med en tør klud.
- ⑦ Ventilationsåbninger må ikke blokeres. Installer apparatet i overensstemmelse med producentens instruktioner.

- ⑧ Installer ikke apparatet i nærheden af varmekilder som f.eks. radiatorer, varmeapparater, ovne eller andre apparater (inkl. forstærkere), der producerer varme.
- ⑨ Sørg for, at netledningen ikke trædes på, navnlig ved stikkene og stikforbindelserne samt det sted, hvor ledningen føres ud af apparatet.
- ⑩ Brug kun tilbehør og ekstraudstyr, der er godkendt af producenten.
- ⑪ Brug kun vogne, stativer, beslag og borde, der enten medfølger eller er godkendt af producenten. Hvis du bruger en vogn, skal du passe på, at apparatet ikke vælter ned, når du flytter vognen.



- ⑫ Fjern apparatet fra stikkontakten under tordenvejr, eller hvis det ikke skal bruges gennem længere tid.
- ⑬ Al servicering skal udføres af kvalificeret personale. Apparatet skal serviceres, hvis det er blevet beskadiget, f.eks. hvis netledningen beskadiges, der er blevet spildt væske på apparatet, der er kommet fremmedlegemer ind i apparatet, apparatet er blevet udsat for regn eller fugt, eller hvis apparatet ikke fungerer normalt eller er blevet tabt.
- ⑭ FORSIGTIG vedr. brug af batterier – sådan forebygger du batterilækage, der kan forårsage personskade, tingskade eller produktskade:
 - Isæt alle batterier korrekt, og sørg for, at + og - vender, som det er vist på enheden.

- Bland ikke batterier (gamle og nye eller brunstens- og alkaliebatterier osv.).
- Fjern batterierne, hvis enheden ikke skal bruges gennem længere tid.
- Batterier (installeret batteripakke eller batterier) må ikke udsættes for ekstrem varme fra f.eks. sol, ild eller lignende.

- ⑮ **Apparatet må ikke udsættes for dryp eller sprøjt.**
- ⑯ **Placer aldrig farlige genstande på apparatet (f.eks. væskefyldte genstande eller tændte lys).**
- ⑰ **Hvis netstikket MAINS eller et apparatstik bruges til at afbryde enheden, skal disse kunne betjenes nemt.**



Advarsel

- Kabinettet bør aldrig tages af apparatet.
- Forsøg aldrig at smøre nogen del på apparatet.
- Placer aldrig dette apparat på andet elektrisk udstyr.
- Udsæt ikke apparatet for direkte sollys, åben ild eller varmekilder.
- Se aldrig på laserstrålen inde i apparatet.
- Sørg for, at du altid kan komme til ledningen, stikkontakten eller adapteren, så du kan afbryde strømmen fra apparatet.



Advarsel

- Benyttes betjening og indstillinger på anden måde end anvist i denne brugsvejledning, er der risiko for, at du udsætter dig for farlig bestråling og andre risici.

Høresikkerhed

Lyt ved moderat lydstyrke.

- Brug af hovedtelefoner ved høj lydstyrke kan give høreskader. Dette produkt kan frembringe lyd med så høje decibelværdier, at det kan forårsage høreskader for en normalt hørende person, også selv om det

kun foregår i mindre end et minut. De høje decibelværdier har til formål at imødekomme de personer, der allerede lider af nedsat hørelse.

- Lyd kan snyde. Efter et stykke tid vil dine ører vænne sig til høj lyd og tilpasse sig en mere kraftig lydstyrke. Så det, der efter længere tids lytning forekommer normalt, kan faktisk være meget højt og skadeligt for hørelsen. For at sikre dig imod dette skal du indstille lydstyrken på et sikkert niveau, før din hørelse vænner sig til niveauet, og undlade at skrue op.

Sådan indstilles lydstyrken til et fornuftigt niveau:

- Indstil lydstyrken til et lavt niveau.
- Øg langsomt lydstyrken, indtil du kan høre lyden klart og behageligt uden forvrængning.

Undlad at lytte i for lange perioder ad gangen:

- For lang tids udsættelse for lydpåvirkning, selv ved et fornuftigt niveau, kan også forårsage hørenedsættelse.
- Sørg for, at du anvender apparatet med måde, og hold passende pauser.

Overhold følgende retningslinjer, når du anvender dine hovedtelefoner.

- Lyt ved en fornuftig lydstyrke i kortere tidsrum.
- Vær omhyggelig med ikke at justere på lydstyrken undervejs, efterhånden som din hørelse tilpasser sig lydniveauet.
- Undlad at skrue så højt op for lyden, at du ikke kan høre, hvad der foregår omkring dig.
- Du bør være ekstra forsigtig eller slukke midlertidigt i potentielt farlige situationer. Brug ikke hovedtelefoner under kørsel af et motoriseret køretøj, på cykel, på skateboard etc. Det kan skabe en farlig trafiksituation, og mange steder er det ulovligt.

Meddelelse

Enhver ændring af dette apparat, som ikke er godkendt af Philips Consumer Lifestyle, kan annullere brugerens ret til at betjene dette udstyr.



Dette produkt overholder EU's krav om radiointerferens.



Dit produkt er udviklet og fremstillet i materialer og komponenter af høj kvalitet, som kan genbruges.



Når et produkt er forsynet med dette symbol med en overkrydset affaldsspand på hjul, betyder det, at produktet er omfattet af EU-direktiv 2002/96/EC.

Undersøg reglerne for dit lokale indsamlingssystem for elektriske og elektroniske produkter.

Følg de lokale regler, og bortskaf ikke dine udtjente produkter sammen med almindeligt husholdningsaffald. Korrekt bortskaffelse af udtjente produkter er med til at forhindre negativ påvirkning af miljø og helbred.



Dit produkt indeholder batterier, som er omfattet af EU-direktivet 2006/66/EC, og som ikke må bortskaffes sammen med almindeligt husholdningsaffald. Undersøg venligst de lokale indsamlingsregler for batterier, da korrekt bortskaffelse er med til at forhindre negativ påvirkning af miljø og helbred.

Miljøoplysninger

Al unødvendig emballage er udeladt.

Emballagen er forenklet og består af tre materialer: Pap (kasse), polystyrenskum (buffer) og polyethylen (poser, beskyttende skumfolie).

Systemet består af materiale, der kan genbruges, hvis det adskilles af et specialfirma. Overhold de lokale regler angående udsmidning af emballage, opbrugte batterier og gammelt udstyr.



Be responsible
Respect copyrights

Uautoriseret kopiering af kopibeskyttet materiale, herunder computerprogrammer, filer, udsendelser og lydindspilninger, kan være i strid med reglerne om ophavsret og med lovgivningen. Dette udstyr bør ikke bruges til sådanne formål.

Dette apparat bærer denne etiket:

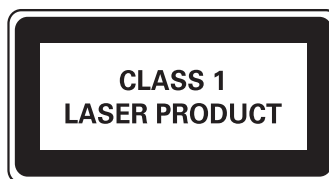

Klasse II-udstyrssymbol



Dette symbol indikerer, at enheden er dobbeltisoleret.



Bemærk

- Identifikationspladen findes bag på apparatet.

2 Dit Hi-Fi-mikrosystem

Tillykke med dit køb, og velkommen til Philips! Hvis du vil have fuldt udbytte af den support, som Philips tilbyder, kan du registrere dit produkt på www.philips.com/welcome.

Indledning

Med denne enhed kan du:

- nyde lyd fra diske, USB-lagerenheder og andre eksterne enheder
- lytte til radiostationer

Du kan berige lyden med disse lydindstillinger:

- diskant- og baskontrol
- lydstyrkekontrol

Enheden understøtter følgende medieformater:



Hvad er der i kassen

Kontroller og identificer indholdet af pakken:



- Hovedenhed
- 2 højttalere
- Fjernbetjening
- 2 AAA-batterier
- Netledning
- 2 højttalerkabler
- MP3-LINK-kabel
- FM-antenne
- Brugervejledning

Produktoversigt

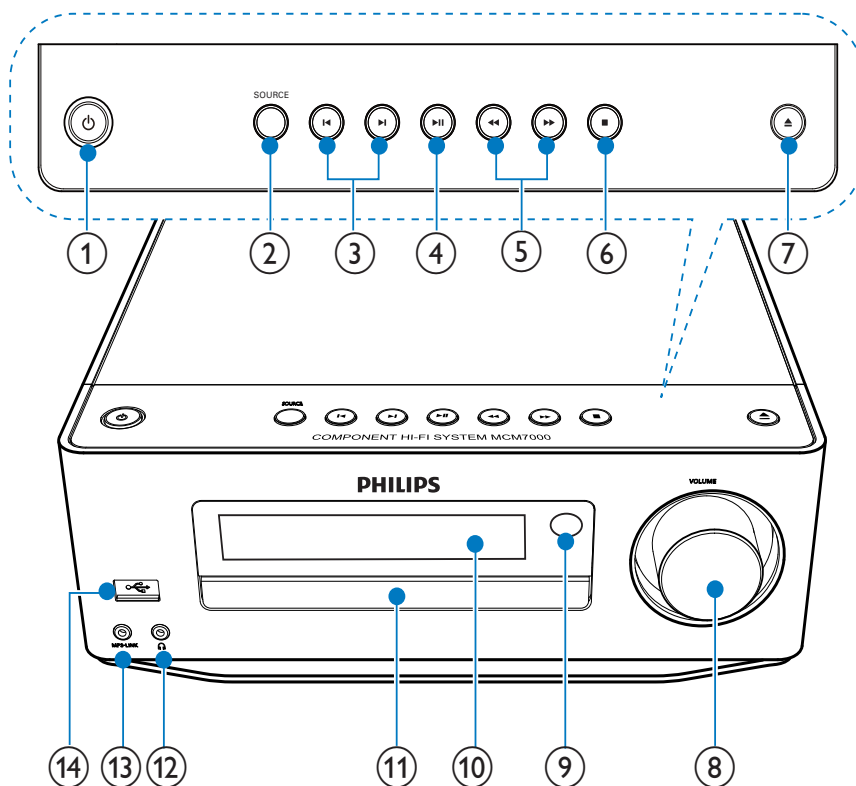
Hovedenhed



- ① **⏻**
 - Skift til Eco Power- eller standbytilstand.
- ② **SOURCE**
 - Vælg en kilde.
- ③ **⏮ ⏭**
 - Gå til forrige/næste spor.
 - Vælg en forudindstillet radiostation.
- ④ **⏸**
 - Start, eller sæt afspilning på pause.
- ⑤ **⏪ ⏩**
 - Søg fremad eller tilbage.
 - Søg efter en radiostation.
- ⑥ **■**
 - Stop afspilningen.
 - Slet et program.
 - (I standbytilstand) Aktiver/deaktiver demo-tilstand.
- ⑦ **▲**
 - Åbn eller luk diskskuffen.
- ⑧ **VOLUME**
 - Juster lydstyrken.
 - Indstil klokkeslæt.
- ⑨ **IR-sensor**
 - Registrerer signaler fra fjernbetjeningen. Peg altid fjernbetjeningen mod den infrarøde sensor.
- ⑩ **Skærmpanel**
 - Vis information om aktuell kilde.
- ⑪ **Diskskuffe**
 - Hold disken.

- ⑫ 
 - Hovedtelefonstik.
- ⑬ **MP3 LINK**
 - Slut til en ekstern lydenhed.
- ⑭ 
 - Slut til et USB-flashdrev.

Fjernbetjening

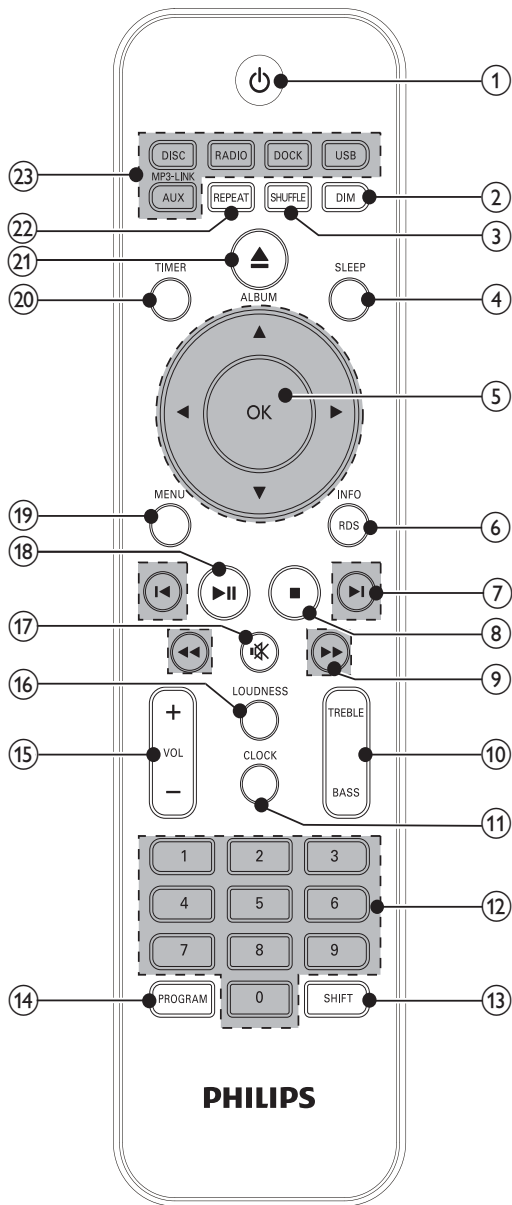

- ① 
 - Skift til Eco Power- eller standbytilstand.

- ② **DIM**
 - Juster lysstyrken på displayet.
 - (Tryk og hold nede) Tænd eller sluk LED-indikatoren i bunden af enheden og ved lydstyrkeknappen.

- ③ **SHUFFLE**
 - Afspil spor i tilfældig rækkefølge.

- ④ **SLEEP**
 - Indstil sleep-timeren.

- ⑤ 
 - Naviger gennem menuen.
 - **ALBUM/▲▼**: Gå til forrige/næste album.

OK

- Bekræft en indtastning eller et valg.
- Vælg FM stereo eller mono.

- ⑥ **RDS/INFO**
 - For udvalgte FM-radiostationer: Få vist RDS-oplysninger.
 - Vis den aktuelle status eller diskoplysninger.
 - Vis ID3-oplysninger (hvis de er tilgængelige) om MP3-spor.

- ⑦ 
 - Gå til forrige/næste spor.
 - Vælg en forudindstillet radiostation.

- ⑧ 
 - Stop afspilningen.
 - Slet et program.
 - (I standbytilstand) Aktiver/deaktiver demo-tilstand.

- ⑨ 
 - søg frem eller tilbage.
 - Søg efter en radiostation.

- ⑩ **TREBLE / BASS**
 - Aktiver justering af diskant-/bas.

- ⑪ **CLOCK**
 - Indstil uret.
 - Vis det indstillede ur.

- ⑫ **Numerisk tastatur.**
 - Vælg et nummer direkte.

- ⑬ **SHIFT**
 - Indtast et to- eller tre-cifret tal (med det numeriske tastatur).
- ⑭ **PROGRAM**
 - Programmér radiostationer.
 - Programmer spor.
- ⑮ **VOL +/-**
 - Juster lydstyrken.
 - Indstil klokkeslæt.
- ⑯ **LOUDNESS**
 - Aktiver eller deaktiver automatisk lydstyrkejustering.
- ⑰ **🔇**
 - Deaktiver/aktiver lyden.
- ⑱ **▶||**
 - Start, eller sæt afspilning på pause.
- ⑲ **MENU**
 - Åbn menu.
 - Denne knap virker ikke på denne model.
- ⑳ **TIMER**
 - Indstil alarm-timeren.
- ㉑ **▲**
 - Åbn eller luk diskskuffen.
- ㉒ **REPEAT**
 - Vælg en gentag afspilning-tilstand.
- ㉓ **Kildeknapper**
 - Vælg en kilde.
 - DOCK-kilde er ikke tilgængelig for denne enhed.

3 Kom godt i gang

! Advarsel

- Benyttes betjening og indstillinger på anden måde end anvist i denne brugsvejledning, er der risiko for, at du udsætter dig for farlig bestråling og andre risici.

Følg altid instruktionerne i dette afsnit i den angivne rækkefølge.

Hvis du kontakter Philips, vil du blive bedt om apparatets modelnummer og serienummer. Modelnummeret og serienummeret står bag på apparatet. Skriv numrene her:

Modelnr. _____

Serienr. _____

Tilslut højttalere

☰ Bemærk

- Sørg for, at farverne på højttalerkablerne og terminalerne matcher.
- Hvis du vil have optimal lyd, skal du kun anvende de medfølgende højttalere.
- Tilslut kun højttalere med en impedans, der er den samme som eller højere end de medfølgende højttaleres. Se afsnittet Specifikationer i denne manual.

Til hovedenheden:

Forbind højttalerkablerne og hovedenheden som angivet i den følgende grafik:

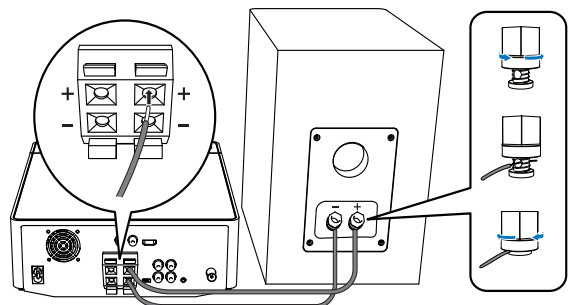

Til højttalerne:

- 1 Skru højttalerstikkene løs.
- 2 Til den venstre højttaler findes kablet, der er forbundet med stikkene til venstre på hovedenheden.
- 3 Sæt den røde ende af højttalerkablet helt ind i det røde (+) stik.
- 4 Skru det røde (+) stik fast for at sikre kablet.
- 5 Sæt den sølvfarvede ende af højttalerkablet helt ind i det sorte (-) stik.
- 6 Skru det sorte (-) stik fast for at sikre kablet.
- 7 Gentag trin 2-6 for højre højttaler.

Tilslut FM-antenne

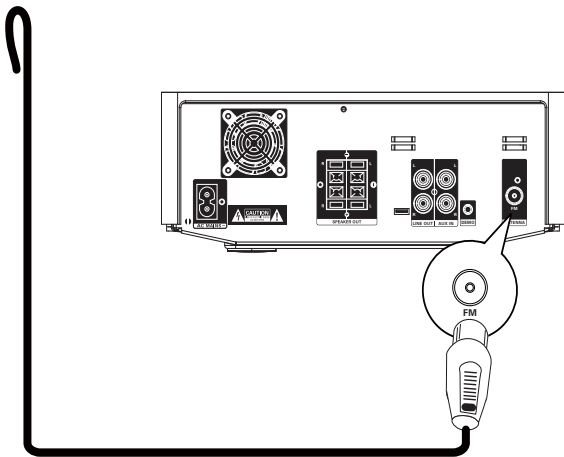

Tip

- For optimal modtagelse skal du trække antennen helt ud og justere dens position.
- Du kan opnå bedre FM-stereomodtagelse ved at slutte en udendørs FM-antenne til **FM ANTENNA**-stikket.
- Denne enhed understøtter ikke MW-radiomodtagelse.

- 1 Tilslut den medfølgende FM-antenne til **FM ANTENNA**-stikket på hovedenheden.

Tilslutning af strømmen



Advarsel

- Risiko for produktskade! Kontroller, at forsyningsspændingen svarer til den spænding, der er trykt på undersiden af enheden.
- Risiko for elektrisk stød! Tag altid stikket ud af kontakten, når netledningen skal frakobles. Hiv aldrig i netledningen.
- Før du tilslutter netledningen, skal du sørge for at have udført alle andre tilslutninger.

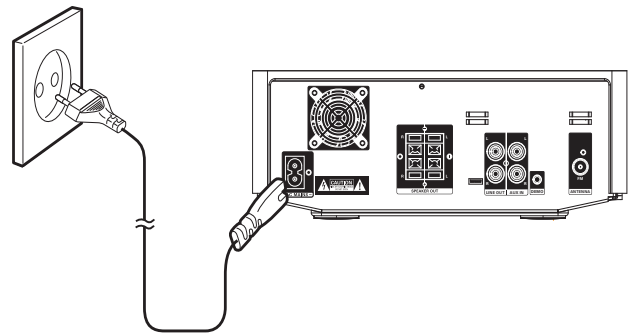

- 1 Slut strømkablet til:
 - AC~stikket på hovedenheden.
 - stikkontakten.

Gør fjernbetjeningen klar



Advarsel

- Risiko for eksplosion! Opbevar batterier på afstand af varmekilder, sollys eller ild. Kast aldrig batterier i ild.

Sådan sættes batteriet i fjernbetjeningen:

- 1 Åbn batterirummet.
- 2 Indsæt 2 AAA-batterier med korrekt polaritet (+/-) som angivet.
- 3 Luk batterirummet.

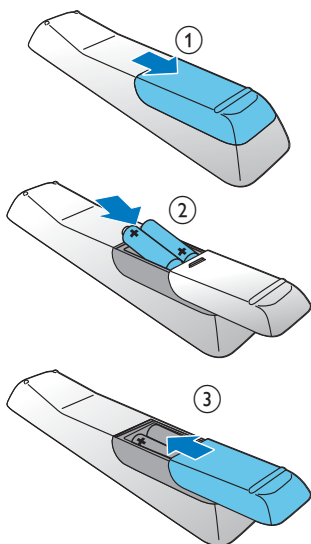

Bemærk

- Batterierne skal tages ud, hvis fjernbetjeningen ikke skal bruges i længere tid.
- Brug ikke både gamle og nye batterier eller batterier af forskellig type samtidigt.
- Batterier indeholder kemiske stoffer, og de skal derfor bortskaffes på forsvarlig vis.

Indstilling af ur

- 1 Tryk på **CLOCK** i standbytilstand i 3 sekunder for at aktivere tilstanden for indstilling af uret.
 - ↳ **[CLOCK SET]** ruller henover displayet, hvorefter klokkeslætsformatet **[24H]** og **[12H]** vises.
- 2 Tryk på **VOL +/-** for at vælge 24H eller 12H, og tryk derefter på **CLOCK** for at bekræfte.
 - ↳ Timecifrene begynder at blinke.
- 3 Tryk på **VOL +/-** for at indstille timetal, og tryk derefter på **CLOCK** igen.
 - ↳ Minutcifrene begynder at blinke.
- 4 Tryk på **VOL +/-** for at indstille minuttallet.
- 5 Tryk på **CLOCK** for at bekræfte urindstillinger.



Bemærk

- Hvis nej-knappen holdes nede i 90 sekunder, lukker systemet automatisk ned for tilstanden for indstilling af uret.

Få demonstreret enhedens funktioner

- 1 I standbytilstand skal du trykke på **■**, indtil "DEMO ON" vises.
 - ↳ De tilgængelige funktioner vises en for en.
 - Tryk på **■** igen for at slukke for demonstrationen.

Juster lysstyrken på displayet

Tryk gentagne gange på **DIM** for at vælge forskellige lysstyrkeniveauer.

Tænd eller sluk LED-lys

- 1 I tændt tilstand skal du trykke på og holde **DIM** nede for at tænde eller slukke LED-indikatoren i bunden af enheden og ved lydstyrkeknappen.

Tænd

- 1 Tryk på **⊕**.
 - ↳ Enheden skifter til den sidst valgte kilde.

Skift til standbytilstand

Sådan sættes enheden i Eco-standbytilstand:

I standbytilstand holdes **⊖** nede i 2 sekunder.

- ↳ **[ECO POWER]** (Eco power) ruller henover displayet, hvorefter baggrundsbelysningen på displayet slukkes.

4 Afspilning

Grundlæggende afspilningsbetjening

Du kan styre afspilningen med følgende funktioner:

Tast	Funktion
◀◀/▶▶	Tryk og hold nede for at spole hurtigt frem eller tilbage i et spor under afspilning, og slip for at genoptage afspilningen.
▶	Sæt afspilning på pause/genoptag afspilning.
INFO	Vælg forskellige afspilningsoplysninger.
REPEAT	Vælg gentag afspilning-tilstand: [REP] (gentag): Afspil det aktuelle spor gentagne gange. [REP ALL] (gentag alle): Afspil alle spor gentagne gange. Tryk igen for at komme tilbage til normal afspilning.
SHUFFLE	Afspil musiknumre i vilkårlig rækkefølge. Tryk igen for at komme tilbage til normal afspilning.

Afspilning fra disk

- 1 Tryk på **DISC** for at vælge CD-kilden.
- 2 Tryk på ▲
↳ Diskskuffen åbnes.
- 3 Ilæg en disk med den trykte side opad, og tryk på ▲.
- 4 Enheden starter automatisk afspilningen.
 - Hvis afspilningen ikke starter, skal du trykke på ◀◀/▶▶ for at vælge et spor og derefter trykke på ▶||.

Afspilning fra USB-enhed

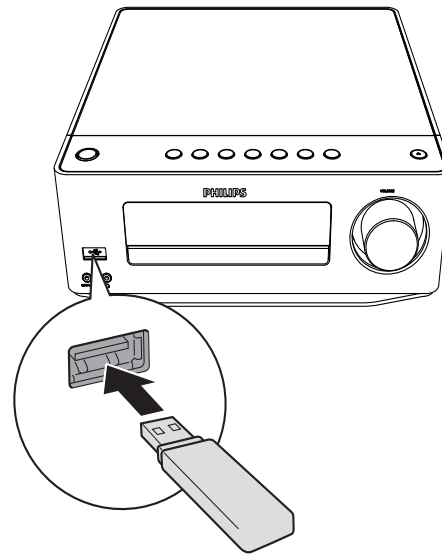

Advarsel

- Kontroller, at USB-lagerenheden indeholder spilbart lydindhold for de understøttede formater.

- 1 Åbn dækslet mærket ◀↔ på frontpanelet.
- 2 Sæt USB-lagerenheden i USB-stikket.
- 3 Tryk på **USB** for at vælge USB-kilden.
 ↳ Afspilning starter automatisk. Hvis ikke skal du trykke på **ALBUM/▲▼** for at vælge en mappe og ◀◀/▶▶ for at vælge en fil. Systemet starter automatisk afspilningen.

Justering af lyd

Under afspilning kan du ændre lydstyrken med følgende funktioner:

Tast	Funktion
VOL +/-	Skru op/ned for lydstyrken.
⊘	Slå lyd fra/til.
LOUDNESS	Tænd/sluk for automatisk lydstyrkekontrol.
BASS	Tryk på BASS , og sæt derefter basniveauet til VOL +/- for at aktivere bassen.
TREBLE	Tryk på TREBLE , og sæt derefter diskantniveauet til VOL +/- for at aktivere diskanten.

5 Lyt til FM-radio

Plug and play-installation

Når enheden er indstillet til radiotilstand, og der ikke er gemt nogen radiostationer, vises **[AUTO INSTALL -- PRESS PLAY -- STOP CANCEL]** (tryk på **▶||** for automatisk installering; tryk på **■** for at annullere).

- 1 Tryk på **▶||** på hovedenheden for at begynde indstillingen.
 - ↳ Enheden gemmer automatisk radiostationer med tilstrækkelig signalstyrke.
 - ↳ Når alle tilgængelige radiostationer er gemt, afspilles de først indstillede radiostationer automatisk.
- 2 Tryk på kildetasterne eller **⊘** på fjernbetjeningen for at afslutte plug and play-installation.
 - ↳ Systemet skifter til den angivne kildetilstand eller standby-tilstand.

Find FM-radiostationer



Advarsel

- Sørg for, at du har tilsluttet den medfølgende FM-antenne og trukket den helt ud.

- 1 Tryk på **RADIO**.
- 2 Tryk på **◀▶** og hold for at finde en radiostation.
- 3 Slip knappen, når frekvensen begynder at skifte.
 - ↳ Enheden gemmer automatisk radiostationer med tilstrækkelig signalstyrke.
- 4 Gentag trin 2-3 for at finde flere stationer.

Sådan finder du en station med svagt signal:

Tryk gentagne gange på **◀▶**, indtil du finder det bedste signal.

 Bemærk

- **[STEREO]** er standardindstillingen for tunertilstand.

 Tip

- I tunertilstand kan du trykke på **OK** gentagne gange for at skifte mellem **[STEREO]** og **[MONO]**, og enheden husker din indstilling, selvom du slukker for enheden eller skifter til andre kilder.

Programmer radiostationer automatisk

 Bemærk

- Du kan maksimalt programmere 20 forudindstillede radiostationer.

- 1 I tunertilstand skal du trykke på **PROGRAM** og holde den nede i 2 sekunder for at aktivere den automatiske programmeringstilstand.
 - ↳ **[AUTO]** vises og begynder at blinke.
 - ↳ Enheden gemmer automatisk radiostationer med tilstrækkelig signalstyrke.
 - ↳ Den første programmerede radiostation spilles automatisk.

Programmer radiostationer manuelt

 Bemærk

- Du kan maksimalt programmere 20 forudindstillede radiostationer.

- 1 Find en radiostation.
- 2 Tryk på **PROGRAM** for at aktivere programmering.

- 3 Tryk på **◀▶** for at tilknytte et tal mellem 1 og 20 til denne radiostation, og tryk derefter på **PROGRAM** for at bekræfte.
 - ↳ Det forudindstillede nummer og frekvensen på den forudindstillede station vises.

- 4 Gentag ovenstående trin for at programmere flere stationer.

 Bemærk

- Hvis du vil overskrive en programmeret station, skal du gemme en anden station på dens plads.

Find en forudindstillet radiostation

- 1 Tryk på **◀▶** for at vælge det forudindstillede nummer, du vil finde.

Vis RDS-oplysninger

RDS (Radio Data System) er en tjeneste, der giver FM-stationer mulighed for at vise yderligere oplysninger. Hvis du stiller ind på en RDS-station, vises et RDS-ikon og stationsnavnet.

- 1 Find en RDS-station.
- 2 Tryk på **RDS** flere gange for at rulle gennem følgende oplysninger (hvis de er tilgængelige):
 - ↳ Stationsnavn
 - ↳ Programtype, f.eks. **[NEWS]** (nyheder), **[SPORT]** (sport), **[POP M]** (popmusik)...
 - ↳ RDS-ur
 - ↳ Frekvens

Synkroniser uret med RDS

Du kan synkronisere enhedens klokkeslæt med klokkeslættet på RDS-stationen.

- 1 Find en RDS-radiostation, der overfører tidssignaler.
- 2 Tryk på **RDS** i mere end 2 sekunder.
 - ↳ **[CT SYNC]** vises og enheden indlæser RDS-tiden automatisk.
 - ↳ Hvis tidssignalet ikke modtages, vises **[NO CT]**.

Bemærk

- Nøjagtigheden af den overførte tid afhænger af den RDS-station, der sender tidssignalet.

6 Andre funktioner

Indstil alarm-timeren

Denne enhed kan bruges som vækkeur. Du kan vælge CD, FM eller USB som alarmkilde.

Bemærk

- Kontroller, at du har indstillet uret korrekt.

- 1 I standbytilstand skal du holde **TIMER** nede, indtil **[TIMER SET]** ruller henover displayet.
- 2 Tryk på kildetasterne på fjernbetjeningen for at vælge en kilde: CD/MP3, TUNER, USB.
- 3 Tryk på **TIMER** for at bekræfte.
 - ↳ Timecifrene vises og begynder at blinke.
- 4 Tryk gentagne gange på **VOL +/-** for at indstille timetal, og tryk derefter på **TIMER** igen for at bekræfte.
 - ↳ Minutcifrene vises, og de begynder at blinke.
- 5 Tryk på **VOL +/-** for at indstille minuttallet, og tryk derefter på **TIMER** for at bekræfte.
 - ↳ **VOL** (lydstyrke) vises og begynder at blinke.
- 6 Tryk på **VOL +/-** for at justere lydstyrke, og tryk derefter på **TIMER** for at bekræfte.

Aktivering/deaktivering af alarm-timeren

- 1 I standbytilstand skal du trykke på **TIMER** gentagne gange for at aktivere eller deaktivere timeren.
 - ↳ Hvis timeren aktiveres, vises .



Tip

- Alarm-timeren er ikke tilgængelig i tilstanden MP3 LINK.
- Hvis CD/USB vælges som kilde, men der ikke er sat en disk i, eller der ikke er tilsluttet en USB, skifter systemet automatisk til tuner-kilden.

Indstil sleep-timeren

Denne enhed kan automatisk skifte til standby efter en forudindstillet periode.

- 1 Mens enheden er tændt, skal du trykke flere gange på **SLEEP** for at vælge et fast tidsinterval (i minutter).
 - ↳ Når sleep-timeren er aktiveret, viser displayet **zZ**.

Aktivering af sleep-timeren

- 1 Tryk på **SLEEP** gentagne gange, indtil "SLEEP OFF" vises.
 - ↳ Når sleep-timeren deaktiveres, forsvinder **zZ** fra displayet.

Lyt til ekstern enhed

Du kan lytte til en ekstern lydenhed som f.eks. en MP3-afspiller via denne enhed.

- 1 Tilslut lydenheden.
 - For lydenheder med røde/hvide lydudgangsstik: Tilslut et rødt/hvidt lydkabel (medfølger ikke) til **AUX IN**-stikkene og til lydudgangsstikkene på lydenheden.
 - For lydafspillere med hovedtelefonstik: Slut det medfølgende MP3 Link-kabel til **MP3 LINK**-stikket og til hovedtelefonstikket på lydenheden.
- 2 Vælg **MP3 LINK/AUX** kilde.
- 3 Afspil enheden.

Lyt via hovedtelefon

- 1 Slut en hovedtelefon til -stikket på enheden.

7 Produktinforma- tion



Bemærk

- Produktoplysninger kan ændres uden varsel.

Specifikationer

Forstærker

Vurderet effekt	2 X 30 W RMS
Frekvensgang	20-20.000 Hz, ±3 dB
Signal-/støjforhold	>82 dBA
Aux-indgang	1000 mV RMS 22k ohm

Disk

Lasertype	Halvleder
Diskdiameter	12 cm/8 cm
Understøttet disk	CD-DA, CD-R, CD-RW, MP3-CD, WMA-CD
Audio DAC	24 bit/44,1 kHz
Samlet harmonisk forvrængning	< 0,8% (1 kHz)
Frekvensgang	4 Hz - 20 kHz (44,1 kHz)
S/N ratio	>82 dBA

Specifikationer - Tuner

Indstillingsområde	87,5-108 MHz
Indstilling af gitter	50 KHz
- Mono, 26 dB S/N ratio	<22 dBf
- Stereo, 46 dB S/N ratio	< 43 dBf
Søgefølsomhed	<28 dBf
Samlet harmonisk forvrængning	< 2 %
Signal-/støjforhold	> 55 dB

Højtalere

Højtalerimpedans 4 ohm

Højtalerdriver 13 cm basenhed + 2,5
cm dome-diskantenhed

Sensitivitet >86 dB/m/W ± 4dB/m/W

Generelle oplysninger

Vekselstrøm 220-240 V, 50/60 Hz

Strømforbrug ved drift 30 W

Hovedtelefonstik 2X15 mW 32 ohm

Direkte USB version 2.0 FS

Mål

- Hovedenhed

(B x H x D) 250 x 92 x 285 mm

- Højtalerkabinet

(B x H x D) 174 x 260 x 240 mm

Vægt

- Med emballage 10 kg

- Hovedenhed 2,5 kg

- Højtalerkabinet 6,1 kg

- DRM-beskyttede WMA-filer (.wav, .m4a, .m4p, .mp4, .aac)
- WMA-filer i Lossless-format

Understøttede MP3-diskformater

- ISO9660, Joliet
- Maksimalt antal titler: 512 (afhængigt af filnavnenes længde)
- Maksimalt antal album: 255
- Understøttede samplingfrekvenser: 32 kHz, 44,1 kHz, 48 kHz
- Understøttede bithastigheder: 32~320 (kbps), variable bithastigheder

USB-afspilningsoplysninger

Understøttede USB-lagerenheder:

- USB-flashhukommelse (USB 2.0)

Understøttede formater

- MP3 (bit-hastighed: 32 – 320 kbps)
- WMA (bit-hastighed: 32 – 320 kbps)
- MP3 ID3 tag (Ver 2.0)
- WMA ID3 tag

Ikke-understøttede formater:

- Tomme album: et tomt album er et album, der ikke indeholder MP3/WMA-filer og ikke vises på displayet.
- Ikke-understøttede filformater springes over. Eksempelvis bliver Word-dokumenter (.doc) og MP3-filer med filtypenavnet .dlf ignoreret, og de afspilles ikke.
- Video- og fotofiler.
- AAC-, WAV-, PCM-lydfiler

8 Fejlfinding



Advarsel

- Kabinettet bør aldrig tages af apparatet.

Prøv aldrig selv at reparere systemet, da garantien i så fald bortfalder.

Hvis der opstår fejl på apparatet, bør du kontrollere følgende punkter, inden du bestiller reparation. Hvis der fortsat er problemer, skal du gå til Philips websted på www.philips.com/welcome. Når du kontakter Philips, skal du sørge for at have apparatet ved hånden, og at modelnummeret og serienummeret er tilgængelige.

Ingen strøm

- Kontroller, at enhedens strømkabel er korrekt tilsluttet.
- Kontroller, at der er strøm i stikkontakten.
- Da systemet har en strømbesparende funktion, slukker det automatisk 15 minutter efter, at afspilningen af spor er slut, hvis der ikke i mellemtiden er blevet betjent nogen knapper.

Ingen lyd eller dårlig lyd

- Juster lydstyrken.
- Fjern hovedtelefonerne.
- Kontroller, at højttalerne er tilsluttet korrekt.
- Kontroller, at den blottede del af højttalerledningen er korrekt placeret i ledningsklemmen.

Ingen reaktion fra enheden

- Fjern strømkablet, tilslut det igen, og tænd derefter for enheden igen.
- Da systemet har en strømbesparende funktion, slukker det automatisk 15 minutter efter, at afspilningen af spor er slut, hvis der ikke i mellemtiden er blevet betjent nogen knapper.

Fjernbetjeningen fungerer ikke

- Inden du trykker på en funktionsknop, skal du først vælge den korrekte kilde med fjernbetjeningen i stedet for på hovedenheden.
- Prøv at formindske afstanden mellem fjernbetjeningen og enheden.
- Isæt batteriet således, at dets poler (+/–) vender som vist.
- Udskift batteriet.
- Peg fjernbetjeningen direkte mod sensoren på forsiden af enheden.

Der blev ikke fundet nogen disk

- Indsæt en disk.
- Kontroller, om disken er sat omvendt i.
- Vent, indtil kondensen på linsen er fordampet.
- Udskift eller rengør disken.
- Brug en færdiggjort CD eller en disk med korrekt format.

Nogle af filerne på USB-enheden kan ikke vises

- Antallet af mapper eller filer på USB-enheden overskrider en bestemt grænse. Dette er ikke en funktionsfejl.
- Disse filers format understøttes ikke.

USB-enheden understøttes ikke

- USB-enheden er ikke kompatibel med enheden. Prøv en anden.

Dårlig radiomodtagelse

- Øg afstanden mellem enheden og dit TV eller din VCR.
- Træk FM-antennen helt ud.
- Tilslut en udendørs FM-antenne i stedet for.

Timeren fungerer ikke

- Indstil uret korrekt.
- Aktiver timeren.

Ur-/timerindstillingen er blevet slettet

- Strømmen er blevet afbrudt, eller netledningen er blevet trukket ud.
- Indstil uret/timeren igen.

Advarsel: Usynlig laserstråling ved åbning når sikkerhedsafbrydere er ude af funktion. Undgå utsættelse for stråling.

Bemærk: Netafbryderen er sekundært indkoblet og afbryder ikke strømmen fra nettet. Den indbyggede netdel er derfor tilsluttet til lysnettet så længe netstikket sidder i stikkontakten.

