

Register your product and get support at  
[www.philips.com/welcome](http://www.philips.com/welcome)

DC5070

CS	Příručka pro uživatele	3
ES	Manual del usuario	19
HU	Felhasználói kézikönyv	35
PL	Instrukcja obsługi	53
PT	Manual do utilizador	71
RU	Руководство пользователя	89
SK	Príručka užívateľa	111
SV	Användarhandbok	127



**PHILIPS**

# Tartalomjegyzék

---

<b>1 Fontos!</b>	36
Biztonság	36
Megjegyzés	37

---

<b>2 Dokkolós szórakoztatórendszer</b>	38
Bevezetés	38
A doboz tartalma	38
A főegység áttekintése	39
A távvezérlő áttekintése	40

---

<b>3 Kezdő lépések</b>	41
Az FM-antenna csatlakoztatása.	41
Tápcsatlakozás bekötése	42
A távvezérlő előkészítése	42
Óra beállítása	42
Bekapcsolás	43

---

<b>4 Lejátszás</b>	43
Lejátszás iPod/iPhone/iPad készülékről	43
Lejátszás USB-eszközről	45

---

<b>5 Lejátszási opciók</b>	45
Lejátszás szüneteltetése/folytatása	45
Lejátszás leállítása	45
Ugrás egy adott műsorszámra	45
Keresés zeneszámon belül	45
Lejátszás ismétlése	45
Véletlen sorrendű lejátszás	46
Műsorszámok beprogramozása	46

---

<b>6 Rádióhallgatás</b>	46
Rádióállomások behangolása	46
Rádióállomások beprogramozása	46
Tárolt rádióállomás kiválasztása	47

---

<b>7 Hangbeállítás</b>	47
Hangerő beállítása	47
Előre beállított hangzás kiválasztása	47
Mélyhangkiemelés	47
Hang némítása	47

---

<b>8 Egyéb jellemzők</b>	48
Elalvási időzítő beállítása	48
Ébresztési időzítő beállítása	48
Külső eszköz hallgatása	48

---

<b>9 Termékadatok</b>	49
Termékjellemzők	49
Tájékoztató az USB-eszközök lejátszhatóságáról	49

---

<b>10 Hibakeresés</b>	51
-----------------------	----

# 1 Fontos!

## Biztonság

### Biztonsági jelzések ismertetése

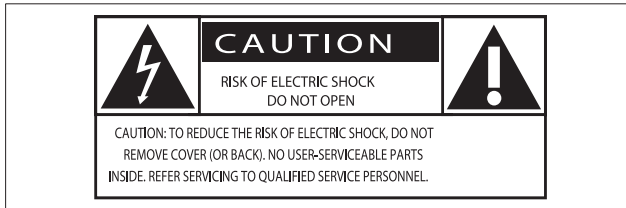

A „villám” jelzés arra utal, hogy a készülékben lévő szigetetlen anyag áramütést okozhat. A háztartásban tartózkodók biztonsága érdekében kérjük, ne távolítsa el a termék védőburkolatát.

A „felkiáltójel” olyan funkciókra hívja fel a figyelmet, amelyek használatánál célszerű figyelmesen elolvasni a mellékelt leírásokat az üzemeltetés és karbantartási problémák megelőzéséhez.

**FIGYELEM:** Az áramütés veszélyének csökkentése érdekében óvja a készüléket az esőtől vagy párától, és ne helyezzen rá folyadékkal telt tárgyakat, például virágvázát.

**VIGYÁZAT:** Az áramütés elkerülése érdekében a széles érintkezőkést illessze be teljesen az aljzat széles nyílásába.

### Fontos biztonsági utasítások

- Gondosan olvassa el az utasításokat.
- Ügyeljen a figyelmeztetésekben foglaltakra.
- Kövesse az utasításokat.
- Óvja a terméket a víztől.
- A tisztítást kizárólag száraz ruhával végezze.
- Gondoskodjon arról, hogy a szellőzőnyílások ne tömődjenek el. A készülék telepítését a gyártó utasításai szerint végezze.
- Ne helyezze a készüléket hőt kibocsátó eszköz, pl. fűtőtest, fűtőnyílás, kályha vagy működése során hőt termelő készülék (pl. erősítő) közelébe.
- Tilos a hálózati kábelre rálépni vagy azt becsípni, különös tekintettel ott, ahol az a csatlakozó-aljzatokba, készülékcsatlakozókba illeszkedik, vagy ott, ahol kilép az egységből.
- Kizárólag a gyártó által javasolt tartozékokat használja.
- Vihar idején, vagy ha hosszabb ideig nem használja a készüléket, húzza ki a csatlakozót a hálózathoz.
- A készülék javítását, szervizelését bízza szakemberre. A készüléket a következő esetekben kell szervizeltetni: ha bármilyen módon megsérült, például sérült a hálózati kábel vagy csatlakozó, folyadék került a készülékbe, ráesett valami, eső vagy nedvesség érte, nem működik megfelelően vagy leejtették.
- Akkumulátor használata **VIGYÁZAT** – Az akkumulátorszivárgás személyi sérülést, tárgyak/eszközök vagy magának a készüléknek a károsodását okozhatja, ezért:
  - Megfelelően helyezze be az akkumulátort, ügyeljen a készüléken látható + és - jelölésekre.
  - Ne keverje az akkumulátorokat és elemeket (régi és új, vagy szén és alkáli stb.).
  - Vegye ki az akkumulátorokat, ha hosszabb ideig nem használja a készüléket.
  - Az akkumulátorokat és akkumulátorcsomagokat óvja a magas hőmérséklettől, ezért ne tegye ki például közvetlen napfény hatásának, ne helyezze tűz közelébe stb.
- A készüléket ne tegye ki cseppenő, fröccsenő folyadéknak.
- Ne helyezzen az egységre semmilyen veszélyforrást (pl. folyadékkal töltött tárgyat, égő gyertyát).
- Ha a hálózati csatlakozódugó vagy készülékcsatlakozó használatos megszakítóeszközként, akkor mindig működőképességűnek kell lennie.

**Figyelem**

- A készülék borítását megbontani tilos.
- Tilos a készülék bármely alkatrészének a kenése.
- Tilos a készüléket más elektromos berendezésre ráhelyezni.
- Ne tegye ki a terméket közvetlen napfény, nyílt láng vagy hő hatásának.
- Tilos belenézni a készülékben található lézersugárba.
- Gondoskodjon arról, hogy a hálózati kábel vagy csatlakozó könnyen hozzáférhető legyen, hogy a készüléket le tudja választani a hálózati áramról.

**Hálózati biztosíték**

Ezek a tudnivalók kizárólag egyesült királyságbeli hálózati csatlakozóval rendelkező készülékekre vonatkozik.

A termék engedélyezett, öntött csatlakozódugóval van felszerelve. A biztosíték cseréjekor ügyeljen rá, hogy

- a csatlakozón található besorolás
- megfelel a BS 1362 szabványnak, és
- rendelkezik az ASTA tanúsító jelzéssel.

Ha nem biztos az előírt biztosíték típusával kapcsolatban, vegye fel a kapcsolatot a forgalmazóval.

Figyelmeztetés: Az EMC-irányelv (2004/108/EK) értelmében a ne csatlakoztassa le a csatlakozódugót a hálózati kábelről.

**Megjegyzés**

A készülék - a Philips szórakoztató elektronika üzletága kifejezett engedélye nélkül történő - bármilyen megváltoztatása vagy módosítása semmissé teheti a vásárló termékhasználati jogát.



Ez a termék megfelel az Európai Közösség rádióinterferenciára vonatkozó követelményeinek.



Ez a termék kiváló minőségű anyagok és alkatrészek felhasználásával készült, amelyek újrahasznosíthatók és újra felhasználhatók.



A termékhez kapcsolódó áthúzott kerek kuka szimbólum azt jelenti, hogy a termékre vonatkozik a 2002/96/EK európai irányelv.

Tájékozódjon az elektromos és elektronikus termékek szelektív hulladékként történő gyűjtésének helyi feltételeiről.

Cselekedjen a helyi szabályozásoknak megfelelően, és a kiselejtezett készülékeket gyűjtse elkülönítve a lakossági hulladéktól. A feleslegessé vált készülék helyes kiselejtezésével segít megelőzni a környezet és az emberi egészség károsodását.



A termék akkumulátorai megfelelnek a 2006/66/EK európai irányelv követelményeinek, ezért ne kezelje ezeket háztartási hulladékként. Tájékozódjon az akkumulátorok szelektív hulladékkezelésére vonatkozó helyi szabályozásokról, mivel a feleslegessé vált akkumulátorok helyes kiselejtezésével segít megelőzni a környezet és az emberi egészség károsodását.

**Környezetvédelemmel kapcsolatos tudnivalók**

A termék csomagolása nem tartalmaz felesleges csomagolóanyagot. Igyekeztünk úgy kialakítani a csomagolást, hogy könnyen szétválasztható legyen a következő három anyagra: karton (doboz), polisztirol (védőelem) és polietilén (zacskó, védő habfólia).

A rendszerben található anyagokat erre specializálódott vállalat képes újrafeldolgozni és újrahasznosítani. Kérjük, tartsa szem előtt a csomagolóanyagok, kimerült akkumulátorok és régi készülékek leselejtezésére vonatkozó helyi előírásokat.



Be responsible  
Respect copyrights

Másolásvédett anyagokról (beleértve a számítógépes programokat, fájlokat, közvetítéseket és hangfelvételeket) készített illetéktelen másolatok szerzői jogok megsértését képezhetik, és bűncselekménynek minősülhetnek. Ez a berendezés nem használható ilyen célokra.



A Windows Media és a Windows embléma a Microsoft Corporation védjegyei vagy bejegyzett védjegyei az Egyesült Államokban és/vagy más országokban.



A „Made for iPod”, a „Made for iPhone” és a „Made for iPad” címkék azt jelentik, hogy az elektronikus tartozékok kifejezetten iPod, iPhone vagy iPad készülékekkel való használatra készültek, és gyártói tanúsítvánnyal rendelkeznek arról, hogy megfelelnek az Apple teljesítményi előírásainak. Az Apple nem vállal felelősséget a készülék működéséért, vagy a biztonsági és szabályozó előírásoknak való megfelelésért. Kérjük, vegye figyelembe, hogy a tartozék iPod, iPhone vagy iPad készülékekkel történő használata befolyásolhatja a vezeték nélküli teljesítményt.

Az iPod és iPhone az Apple Inc. Egyesült Államokban és más országokban bejegyzett védjegye. Az iPad az Apple Inc. védjegye.

#### Megjegyzés

- A típus tábla a készülék hátoldalán található.

## 2 Dokkolós szórakoztatórendszer

Köszönjük, hogy Philips terméket vásárolt, és üdvözljük a Philips világában! A Philips által biztosított teljes körű támogatáshoz regisztrálja termékét a [www.philips.com/welcome](http://www.philips.com/welcome) oldalon.

### Bevezetés

A készüléken a következő funkciók használhatók:

- audió lejátszása iPod/iPhone/iPad, USB és egyéb külső eszközről
- FM-rádióállomások hallgatása

A következő hanghatásoknak köszönhetően gazdagíthatja a hangzást:

- Dinamikus mélyhangkiemelés (DBB)
- Digitális hangszabályzás (DSC)

A készülék a következő hanghordozóformátumokat támogatja:



### A doboz tartalma

Ellenőrizze és azonosítsa be a csomag tartalmát:

- Főegység
- Távvezérlő két AAA akkumulátorral
- 2 db hálózati kábel (az Unió és az Egyesült Királyság területén)
- MP3-csatlakozókábel
- FM-antenna
- Felhasználói kézikönyv
- Gyors üzembe helyezési útmutató

## A főegység áttekintése

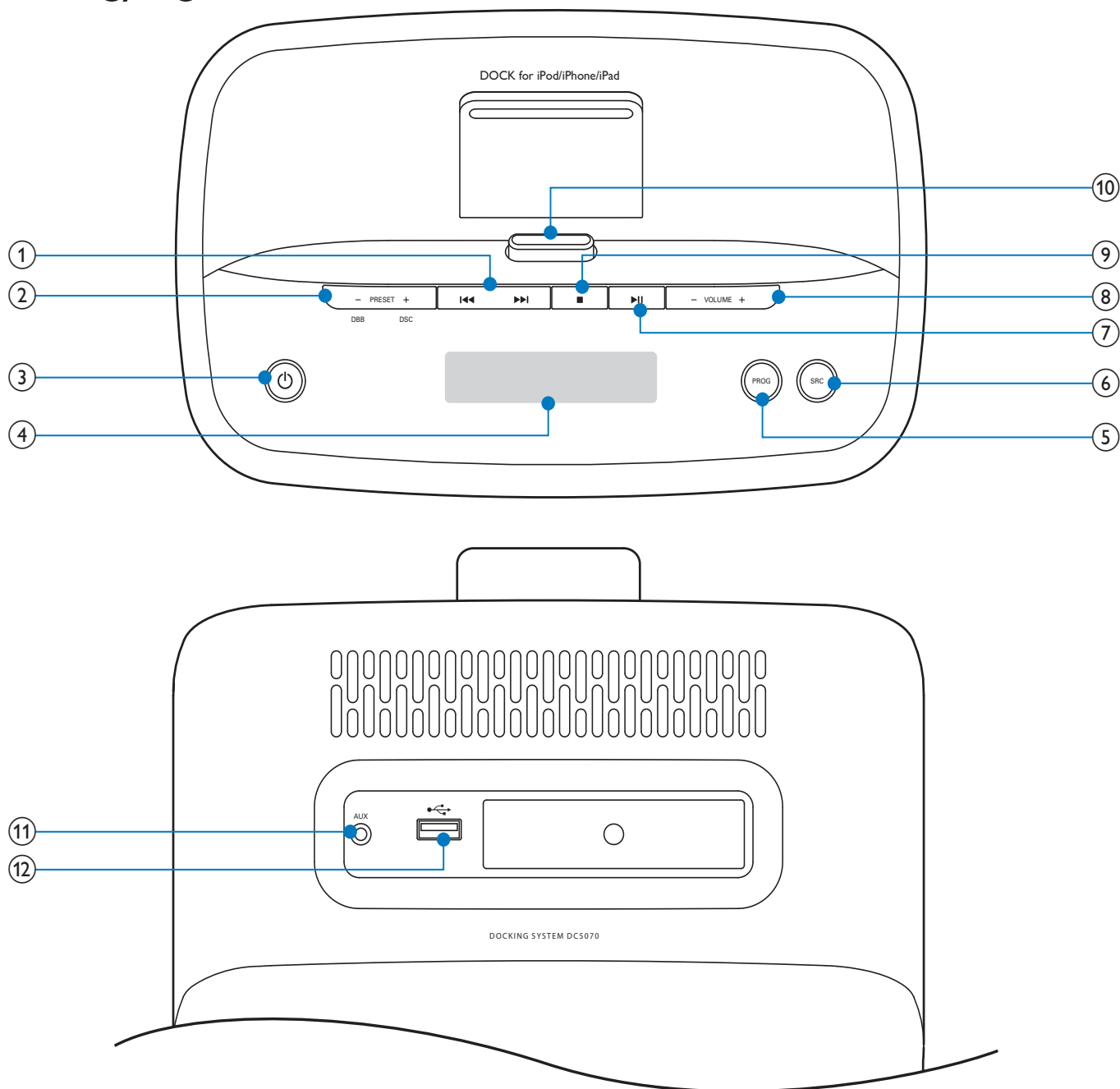

### ① ◀◀ / ▶▶

- Ugrás az előző/következő műsorszámra.
- Keresés műsorszámon belül.
- Hangoljon be egy rádióállomást.
- Óra és időzítő beállítása.

### ② -PRESET+

- Tárolt rádiócsatorna kiválasztása.
- Ugrás az előző/következő albumra.

### DBB

- Kapcsolja be/ki a dinamikus mélyhangkiemelést (DBB).

### DSC

- Válasszon ki egy beállított hangzást.

### ③ ⏻

- Az egység bekapcsolása.
- Készenléti üzemmódba, vagy gazdaságos üzemmódba kapcsolás.

- ④ **Kijelzőpanel**
  - Aktuális állapot kijelzése.
- ⑤ **PROG**
  - Zeneszámok beprogramozása.
  - Rádióállomások beprogramozása.
  - Óra beállítása.
- ⑥ **SRC**
  - Forrás kiválasztása: FM hangoló egység, iPod/iPhone/iPad, USB vagy AUX.
- ⑦ **▶||**
  - Lejátszás indítása vagy szüneteltetése.
- ⑧ **■**
  - Lejátszás leállítása vagy program törlése.
- ⑨ **VOL +/-**
  - Hangerő beállítása.
- ⑩ **DOCK**
  - iPod/iPhone/iPad dokkoló egység.
- ⑪ **AUX**
  - Külső audioeszköz csatlakoztatása.
- ⑫ **↔**
  - USB-aljzat.

## A távvezérlő áttekintése

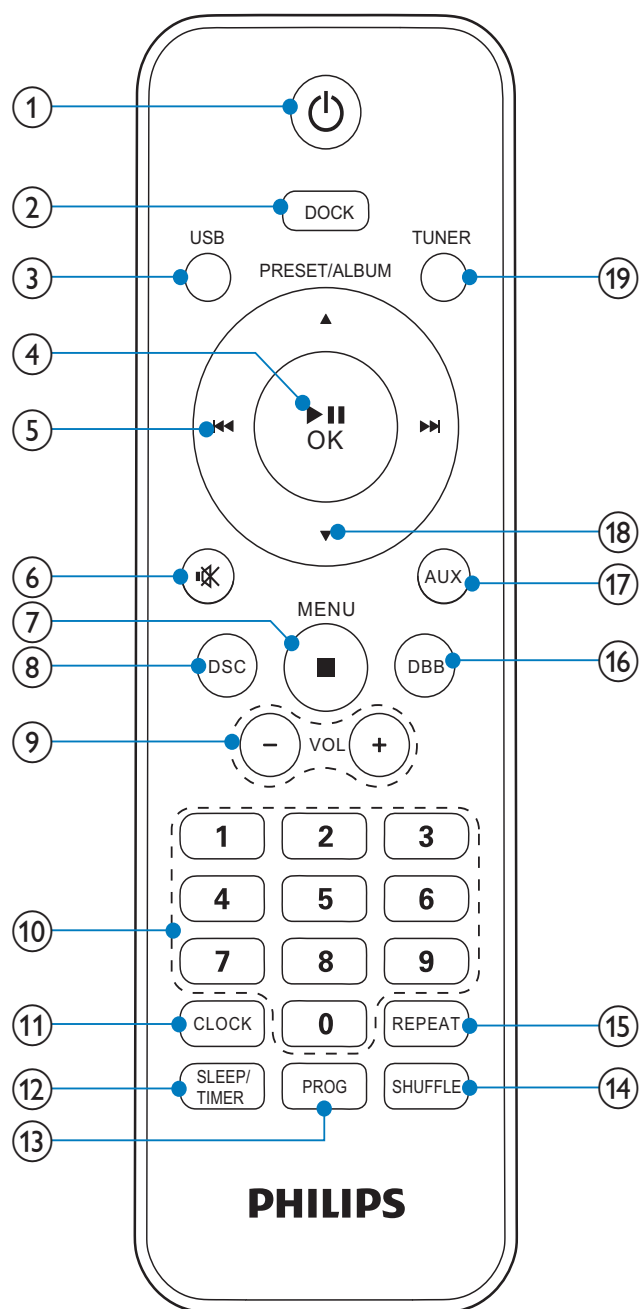

- ① **⏻**
  - Az egység bekapcsolása.
  - Készenléti üzemmódba, vagy gazdaságos üzemmódba kapcsolás.
- ② **DOCK**
  - Az iPod/iPhone/iPad forrás kiválasztása.
- ③ **USB**
  - Az USB-forrás kiválasztása.
- ④ **▶||/OK**
  - Lejátszás indítása vagy szüneteltetése.

- Kiválasztás jóváhagyása.
- ⑤ **◀◀ / ▶▶**
- Ugrás az előző/következő műsorszámra.
  - Keresés műsorszámon belül.
  - Hangoljon be egy rádióállomást.
  - Óra és időzítő beállítása.
- ⑥ **📶**
- Elnémítás vagy hang visszaállítása.
- ⑦ **Menu/ ■**
- Hozzáférés az iPod/iPhone/iPad menühöz.
  - Lejátszás leállítása vagy program törlése.
- ⑧ **DSC**
- Válasszon ki egy beállított hangzást.
- ⑨ **VOL +/-**
- Hangerő beállítása.
- ⑩ **Számbillentyűzet**
- Műsorszám választása.
  - Tárolt rádiócsatorna kiválasztása.
- ⑪ **CLOCK**
- Óra beállítása.
- ⑫ **SLEEP/TIMER**
- Kikapcsolási időzítő beállítása.
  - Ébresztési időzítő beállítása.
- ⑬ **PROG**
- Zeneszámok beprogramozása.
  - Rádióállomások beprogramozása.
- ⑭ **SHUFFLE**
- Véletlen sorrendű lejátszási mód kiválasztása.
- ⑮ **REPEAT**
- Lejátszás ismétlésének kiválasztása.
- ⑯ **DBB**
- Kapcsolja be/ki a dinamikus mélyhangkiemelést (DBB).
- ⑰ **AUX**
- AUX forrás kiválasztása.
- ⑱ **PRESET/ALBUM ▲ / ▼**
- Tárolt rádiócsatorna kiválasztása.
  - Ugrás az előző/következő albumra.
  - Az iPod/iPhone/iPad menüben való navigálás.
- ⑲ **TUNER**
- FM forrás kiválasztása.

## 3 Kezdő lépések



### Vigyázat

- A készülék vezérlőinek jelen kézikönyvben leírtaktól eltérő működtetése, illetve működésének módosítása veszélyes sugárzást vagy más szempontból rendellenes működést eredményezhet.

A fejezetben bemutatott műveleteket a megadott sorrendben végezze el.

Ha a Philips vállalat ügyfélszolgálatához fordul, szükség lesz a termék típus- és gyári számára. A típusszám és a sorozatszám a készülék hátulsó részén található. Írja ide a számokat:

Típuszám: \_\_\_\_\_

Gyári szám: \_\_\_\_\_

## Az FM-antenna csatlakoztatása.



### Tanács

- Az optimális vétel érdekében húzza ki teljesen az antennát és állítsa a megfelelő helyzetbe.

Csatlakoztassa a mellékelt FM-antennát a főegység hátoldalán található **FM AERIAL**-csatlakozóba.

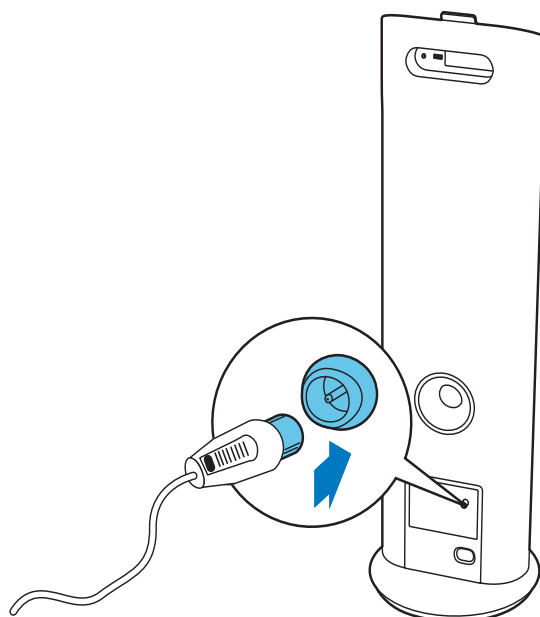



## Tápcsatlakozás bekötése

### ! Vigyázat

- Fennáll a termék károsodásának veszélye! Győződjön meg arról, hogy a tápfeszültség megegyezik-e a készülék hátoldalán vagy alján feltüntetett feszültséggel.
- Áramütésveszély! A váltakozó áramú hálózati kábel kihúzásakor minden esetben a csatlakozódugónál fogva húzza ki azt az aljzathoz. A kábelt tilos húzni.
- Mielőtt csatlakoztatná a váltakozó áramú hálózati kábelt, győződjön meg róla, hogy minden mást csatlakoztatott.

Csatlakoztassa ismét a hálózati kábelt a következőkhöz:

- a főegység hátoldalán található **AC~MAINS** csatlakozóhoz.
- a fali aljzathoz.

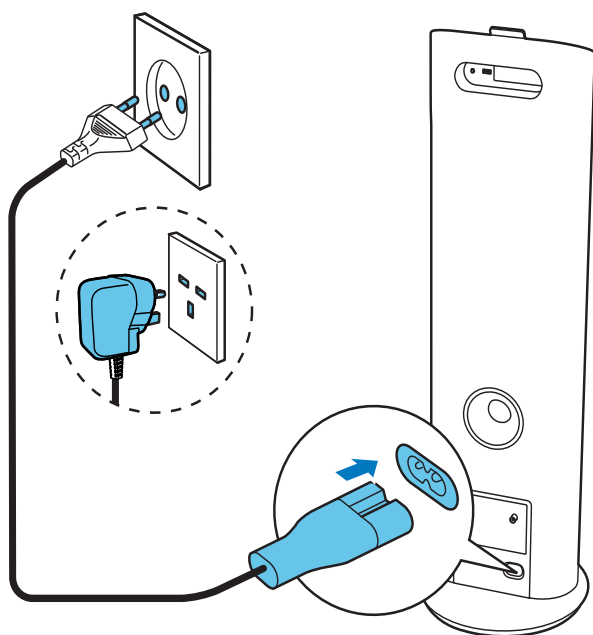

## A távvezérlő előkészítése

### ! Vigyázat

- Robbanásveszély! Az elemeket tartsa távol hő- vagy tűzforrástól, illetve napfénytől. Az elemeket tilos tűzbe dobni.

### A távvezérlő elemeinek cseréje:

- 1 Nyissa ki az elemtartó rekesz fedelét.
- 2 Helyezzen be 2 AAA típusú elemet; ügyeljen a megfelelő polaritásra (+/-).
- 3 Zárja be az elemtartó rekeszt.

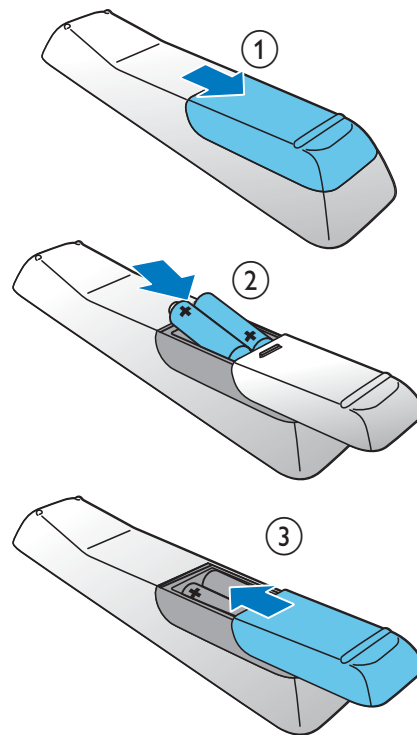

### ☰ Megjegyzés

- Ha hosszabb ideig nem kívánja használni a távvezérlőt, vegye ki belőle az elemeket.
- Ne használjon együtt régi és új, vagy különböző típusú elemeket.
- Az elemek vegyi anyagokat tartalmaznak, így azokat használat után megfelelően kell kezelni.

## Óra beállítása

- 1 Az óra beállítás bekapcsolásához készenléti módban tartsa lenyomva a **CLOCK** gombot legalább két másodpercig.  
↳ Megjelenik a 12 órás vagy a 24 órás üzemmód.
- 2 Nyomja meg a **◀◀ / ▶▶** gombot a 12 vagy 24 órás időformátum kiválasztásához, majd nyomja meg az **CLOCK** gombot.

↳ Megjelennek és villogni kezdenek az órát jelző számjegyek.

**3** A ◀◀ / ▶▶ gombok segítségével állítsa be az órát, majd nyomja meg az **CLOCK** gombot.

↳ Megjelennek és villogni kezdenek a percet jelző számjegyek.

**4** Nyomja meg a ◀◀ / ▶▶ gombot a perc beállításához.

**5** A jóváhagyáshoz nyomja meg a **CLOCK** gombot.

## Bekapcsolás

Nyomja meg a ⏻ gombot.

↳ Az egység visszaáll az utoljára kiválasztott forrásra.

## Készülék készenléti állapotba állítása

A készülék készenléti üzemmódba kapcsolásához nyomja meg a ⏻ gombot.

↳ A kijelzőegység háttérvilágításának erőssége csökken.

↳ Az óra (ha be lett állítva) megjelenik a kijelzőpanelen.

### Eco készenléti üzemmódra váltás:

Tartsa lenyomva a ⏻ gombot legalább 2 másodpercig.

↳ A kijelzőpanel háttérvilágítása kikapcsol.

### A normál készenléti üzemmód és az Eco készenléti üzemmód közötti váltás:

Tartsa lenyomva a ⏻ gombot legalább 2 másodpercig.



#### Megjegyzés

- Ha készenléti üzemmódban 15 percen keresztül egy gombot sem nyomnak meg, a készülék automatikusan Eco készenléti üzemmódba vált.

## 4 Lejátszás

### Lejátszás iPod/iPhone/iPad készülékről

A dokkolórendszerrel iPod/iPhone/iPad audioeszközökről is hallgathat zenét.

### Kompatibilis iPod/iPhone/iPad

Az egység a következő iPod/iPhone/iPad típusokat támogatja:

A következő készülékekhez:

- iPad 2
- iPad.
- iPhone 4
- iPhone 3GS
- iPhone 3G
- iPhone
- iPod classic
- iPod videóval
- 1., 2., 3., 4., 5. és 6. generációs iPod nano
- 1., 2., 3. és 4. generációs iPod touch

### Az iPod/iPhone/iPad betöltése

Helyezze az iPod/iPhone/iPad készüléket a dokkolóba.

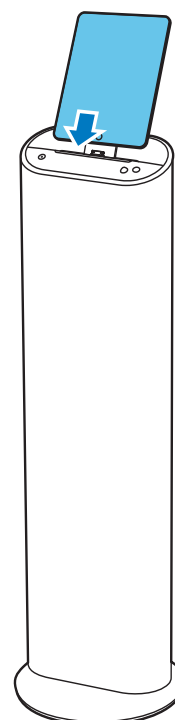

---

## Az iPod/iPhone/iPad hallgatása

### Megjegyzés

- Győződjön meg róla, hogy az iPod/iPhone/iPad készülék biztonságosan van-e betöltve.

- 1 Nyomja meg a távvezérlő **DOCK** gombját vagy többször az **SRC** gombot az iPod/iPhone/iPad forrás kiválasztásához.
- 2 Hanglejátszás iPod/iPhone/iPad eszközön.
  - ↳ A csatlakoztatott iPod/iPhone/iPad készüléken lévő audió automatikusan betöltődik a dokkolórendszerből. Ha nem, nyomja meg a következőt: **▶||**.
  - A menüben való navigáláshoz nyomja meg a **MENU**, majd kiválasztáshoz a **▲ / ▼ / ◀◀ / ▶▶** gombot, végül jóváhagyáshoz az **OK** gombot.

---

## iPod/iPhone/iPad töltése

Ha a készüléket feszültség alá helyezi, a dokkolt iPod/iPhone/iPad lejátszó automatikusan elkezd tölteni.

### Megjegyzés

- A színes kijelzős iPod-ok, az iPod classic, és a videolejátszás funkcióval rendelkező iPod eszközök nem kompatibilisek a töltődokkolóval.

---

## Távolítsa el az iPod/iPhone/iPad készüléket

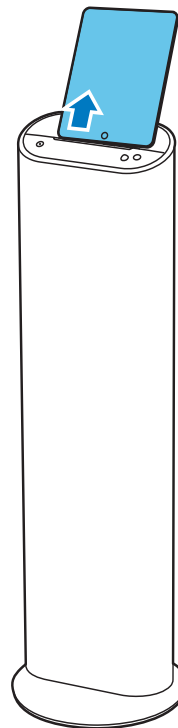

Húzza ki az iPod/iPhone/iPad készüléket a dokkolóból.



## Lejátszás USB-eszköztől

### Megjegyzés

- Ellenőrizze, hogy az USB-eszköz rendelkezik-e lejátszható audiotartalommal.

- 1 Nyomja meg a távvezérlő **USB** gombját vagy többször az **SRC** gombot az USB-forrás kiválasztásához.
- 2 Helyezze be az USB készüléket az egység hátoldalán lévő  (USB) aljzatba.  
↳ A fájl lejátszása automatikusan elkezdődik. Ha nem, nyomja meg a következőt: .

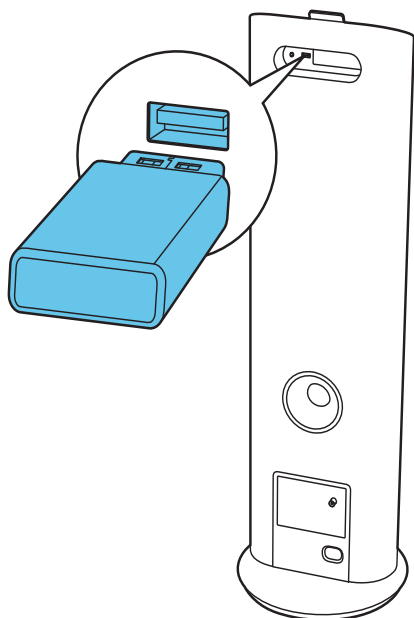

## 5 Lejátszási opciók

### Lejátszás szüneteltetése/folytatása





Lejátszás közben a  gomb megnyomásával szüneteltetheti vagy folytathatja a lejátszást.

### Lejátszás leállítása



A lejátszás megállításához nyomja meg a  gombot.

### Ugrás egy adott műsorszámra

USB esetén:

- 1 Album vagy mappa kiválasztásához nyomja meg a  /  gombot.
- 2 A  /  gombbal válassza ki a műsorszámot, illetve a fájlt.

### Keresés zeneszámon belül

- 1 A műsorszámon belüli kereséshez nyomja meg és tartsa lenyomva lejátszás közben a  /  gombot.
- 2 A normál lejátszás folytatásához engedje fel a gombot.

### Lejátszás ismétlése

- 1 Lejátszás közben a **REPEAT** gomb többszöri lenyomásával választhat a következő lehetőségek közül:
  - **[r1]** (egy szám ismétlése): Az aktuális műsorszám ismételt lejátszása.
  - **[rA]** (mindegyik ismétlése): Minden számot ismétlődően játszik le.  
↳  (ismétlés) jel látható.

- 2 A normál lejátszáshoz való visszatéréshez nyomja meg többször a **REPEAT** gombot, amíg az ismételt lejátszási mód eltűnik.

## Véletlen sorrendű lejátszás

- 1 Lejátszás közben nyomja meg a **SHUFFLE** gombot.  
↳  (véletlenszerű lejátszás) jel látható. Minden zeneszám véletlenszerű sorrendben kerül lejátszásra.
- 2 A normál lejátszáshoz való visszatéréshez nyomja meg ismét a **SHUFFLE** gombot.



### Megjegyzés

- Az ismétlést és a véletlen sorrendű lejátszást egyidejűleg nem lehet kiválasztani.
- A véletlen sorrendű lejátszást nem lehet kiválasztani, ha beprogramozott zeneszámok lejátszása van folyamatban.

## Műsorszámok beprogramozása

Legfeljebb 20 műsorszám beprogramozására van lehetőség.

- 1 USB-módban, leállított állapotban nyomja meg a **PROG** gombot a program mód aktiválásához.  
↳ **[PROG]** (program) villogni kezd a kijelzőn.
- 2 MP3/WMA műsorszámoknál nyomja meg a **▲ / ▼** gombot egy album kiválasztásához.
- 3 Egy műsorszám kiválasztásához nyomja meg a **◀◀ / ▶▶**, majd a **PROG** gombot a választás megerősítéséhez.
- 4 Ismétlje meg a 2-3 lépéseket.
- 5 A **▶▶** gombbal lejátszhatja a beprogramozott műsorszámokat.  
↳ Lejátszás közben megjelenik a **[PROG]** (program) felirat.
  - A program törléséhez leállított állapotban nyomja meg a **■** gombot.

# 6 Rádióhallgatás

## Rádióállomások behangolása



### Tanács

- Az optimális FM-vétel érdekében húzza ki teljesen az FM-antennát és állítsa a megfelelő helyzetbe.

- 1 Nyomja meg a távvezérlő **TUNER** gombját vagy többször az **SRC** gombot az rádióforrás kiválasztásához.
- 2 Tartsa lenyomva a **◀◀ / ▶▶** gombot legalább 2 másodpercig.  
↳ **[SEARCH]** (keresés) jel látható.  
↳ Az FM-tuner automatikusan behangol egy megfelelő erősséggel fogható állomást.
- 3 Ismétlje meg a 2. lépést további állomások beállításához.
  - Gyengén fogható állomás behangolásához nyomja meg többször a **◀◀ / ▶▶** gombot, amíg meg nem találja az optimális vétel helyét.

## Rádióállomások beprogramozása



### Tanács

- Legfeljebb 20 előre beállított rádióállomás beprogramozására van lehetőség.

## Rádióállomások önműködő beprogramozása

Hangolási üzemmódban tartsa lenyomva a **PROG** gombot 2 másodpercig, ezzel aktiválódik az automatikus programbeállítás.  
↳ **[AUTO SRCH]**(automatikus keresés) felirat látható.  
↳ A készülék a vétel erőssége szerint programozza be a fogható állomásokat.

- ↳ Az elsőként beprogramozott rádióállomás automatikusan megszólal.

## Rádióállomások kézi beprogramozása

- 1 Hangoljon be egy rádióállomást.
- 2 A program mód aktiválásához nyomja meg a **PROG** gombot.  
↳ **[PROG]** (program) villogni kezd a kijelzőn.
- 3 Nyomja meg a **▲ / ▼** gombot, hogy számokat rendeljen (1-től 20-ig) a rádióállomásokhoz, majd a megerősítéshez nyomja meg a **PROG** gombot.  
↳ Megjelenik az állomás előre beállított programszáma és a frekvenciája.
- 4 További állomások beprogramozásához ismételje meg a fenti lépéseket.



### Megjegyzés

- Egy beprogramozott állomás törléséhez tároljon másik állomást a helyére.

## Tárolt rádióállomás kiválasztása

Rádió üzemmódban nyomja meg a **▲ / ▼** gombot egy előre beállított szám kiválasztásához.

- Az előre beállított programszámot a számgombokkal közvetlenül is kiválaszthatja.

# 7 Hangbeállítás

## Hangerő beállítása

Lejátszás közben a **VOL +/-** gombot megnyomva növelheti vagy csökkentheti a hangerőt.

## Előre beállított hangzás kiválasztása

Lejátszás közben a **DSC** gomb többszöri lenyomásával választhat a következő lehetőségek közül:

- **[dSC1]** (egyenletes)
- **[dSC2]** (rock)
- **[dSC3]** (klasszikus)
- **[dSC4]** (jazz)
- **[dSC5]** (pop)

## Mélyhangkiemelés

Lejátszás közben nyomja meg a **DBB** gombot a dinamikus mélyhangkiemelés be- és kikapcsolásához.

- ↳ A **DBB** aktiválásakor megjelenik a **DBB** felirat.

## Hang némítása

Lejátszás közben nyomja meg a **✖** gombot az elnémításhoz és a hangerő visszaállításához.

# 8 Egyéb jellemzők

## Elalvási időzítő beállítása

A dokkolórendszer a beállított idő elteltével automatikusan készenléti üzemmódba kapcsolhat.

- 1 Az egység bekapcsolt állapotában nyomja meg többször a **SLEEP/TIMER** gombot a kívánt időtartam (percekben való) kiválasztásához.
  - ↳ Ha az elalváskapcsoló aktiválva van, megjelenik a „z” üzenet.

### Az elalvási időzítő kikapcsolása

- 1 Nyomja meg ismételten a **SLEEP/TIMER** gombot, amíg a **[SLEEP OFF]** (alvás funkció kikapcsolva) üzenet meg nem jelenik.
  - ↳ Ha az elalvási időzítő nincs bekapcsolva, a „z” jelzés eltűnik.

## Ébresztési időzítő beállítása

Ez a dokkolórendszer ébresztőóráként is használható. iPod/iPhone/iPad, FM vagy USB források is beállíthat ébresztőként.

### Megjegyzés

- Győződjön meg arról, hogy az óra helyesen van-e beállítva.



- 1 Készenléti módban tartsa lenyomva a **SLEEP/TIMER** gombot, amíg a **[SET TIMER]** (időzítő beállítása) üzenet le nem gördül a képernyőn.
- 2 Forrás kiválasztásához nyomja meg az **USB, DOCK**, vagy **TUNER** gombot.
- 3 A jóváhagyáshoz nyomja meg a **SLEEP/TIMER** gombot.
  - ↳ Megjelennek és villogni kezdenek az órát jelző számjegyek.
- 4 A **◀◀ / ▶▶** gombok segítségével állítsa be az órát, majd nyomja meg ismételten az **SLEEP/TIMER** gombot.

↳ Megjelennek és villogni kezdenek a perccel jelző számjegyek.

- 5 Nyomja meg a **◀◀ / ▶▶** gombot a perc beállításához.
- 6 A jóváhagyáshoz nyomja meg a **SLEEP/TIMER** gombot.
  - ↳ Az időzítő be van állítva és aktiválva van.

## A riasztási időzítés be- és kikapcsolása.

Készenléti módban nyomja meg ismételten a **SLEEP/TIMER** gombot az ébresztési időzítő be- vagy kikapcsolásához.

- ↳ Ha az időzítő be van kapcsolva, az  felirat jelenik meg
- ↳ Ha az időzítő ki van kapcsolva, az  felirat eltűnik.

### Megjegyzés

- Ha USB/iPod/iPhone/iPad forrást választott ki, de nincs csatlakoztatva USB/iPod/iPhone/iPad készülék, akkor automatikusan bekapcsol az FM hangolóegység.

## Külső eszköz hallgatása

A dokkolórendszer segítségével egy külső audioeszköztől is hallgathat zenét.

- 1 Az **AUX** forrás kiválasztásához nyomja meg a **AUX** gombot.
- 2 Csatlakoztassa a mellékelt MP3-csatlakozókábelt
  - a **AUX** csatlakozóhoz a készülék hátulján
  - a készülék fejhallgató-csatlakozójához
- 3 Lejátszás indítása a készüléken. (Tekintse meg az eszköz felhasználói kézikönyvét.)

# 9 Termékadatok



## Megjegyzés

- A termékinformáció előzetes bejelentés nélkül módosítható.

## Termékjellemzők

### Erősítő

Névleges kimenő teljesítmény	120 W
Válaszfrekvencia	100 Hz - 16 kHz, $\pm 3$ dB
Jel-zaj arány	> 70 dB
AUX-bemenet	<600 mV RMS

### Tuner

Hangolási tartomány	FM: 87,5 - 108 MHz
Lépésköz	50 KHz
Érzékenység	
- Monó, 26 dB H/Z arány	<22 dBu
- Sztereó, 46 dB H/Z arány	<45 dBu
Keresési szelektivitás	<30 dBu
Teljes harmonikus torzítás	< 3%
Jel-zaj arány	>45 dB

### Hangsugárzók

Hangszóró-impedancia	6 ohm + 2 x 4 ohm
Hangszórómeghajtó	5,25"-es mélynyomó + 2 x 2,75"-es szélessávú
Érzékenység	>82 dB/m/W

## Általános információk

Tápfeszültség	220 - 240 V, 50/60 Hz
Teljesítményfelvétel készenléti üzemmódban	< 1 W
USB Direct	2.0 / 1.1 verzió
USB betöltése	$\leq 500$ mA
Méretetek	
- Főegység (Sz x Ma x Mé)	350 x 999 x 350 mm
Tömeg	
- Csomagolással	13,5 kg
- Főegység	10,7 kg

## Tájékoztató az USB-eszközök lejátszhatóságáról

### Kompatibilis USB-eszközök:

- USB flash memória (USB 2.0 vagy USB 1.1)
- USB flash-lejátszók (USB 2.0 vagy USB 1.1)
- Memóriakártyák (a készülékkel való használathoz egy további kártyaolvasó szükséges)

### Támogatott formátumok:

- FAT12, FAT16 és FAT32 USB vagy memóriafájl-formátum (szektorméret: 512 bájt)
- MP3 átviteli sebesség (adatsebesség): 32 - 320 kb/s és változó átviteli sebesség
- WMA 9 és korábbi változat
- Könyvtárak egymásba ágyazottsági szintje: legfeljebb 8
- Albumok / mappák száma: legfeljebb 99
- Zeneszámok / felvételek száma: legfeljebb 999
- ID3 tag címke 2.0-ás és újabb változat
- Unicode UTF8-kódolású fájlnevek (maximális hosszúság: 128 bájt)



### Nem támogatott formátumok:

- Üres albumok: az üres albumok olyan albumok, amelyek nem tartalmazzák MP3-/WMA-fájlokat. Ezek nem jelennek meg a készülék kijelzőjén.
- A készülék figyelmen kívül hagyja a nem támogatott formátumú fájlokat. Figyelmen kívül hagyja és nem játssza le például a .doc kiterjesztésű Word dokumentumokat, illetve a .dlf kiterjesztésű MP3-fájlokat.
- AAC-, WAV- és PCM-hangfájlok
- DRM-védelemmel ellátott WMA-fájlok (.wav, .m4a, .m4p, .mp4, .aac)
- Veszteség nélkül tömörített formátumú WMA-fájlok

# 10 Hibakeresés



## Figyelem

- A készülék borítását megbontani tilos.

Ne próbálja önállóan javítani a készüléket, mert ezzel a garancia érvényét veszíti.

Ha a készülék használata során problémákba ütközik, nézze át az alábbi pontokat, mielőtt szakemberhez fordulna. Ha a probléma továbbra is fennáll, látogasson el a Philips weboldalára ([www.philips.com/welcome](http://www.philips.com/welcome)) Amikor felveszi a kapcsolatot a Philips képviselőjével, tartózkodjon a készülék közelében, és készítse elő a készülék típus- és sorozatszámát.

### Nincs áram

- Győződjön meg arról, hogy az egység tápkábele megfelelően van-e csatlakoztatva.
- Ellenőrizze, hogy van-e feszültség a fali aljzatban.
- Energiatakarékosági okokból a rendszer automatikusan kikapcsol, ha 15 perccel az adott műsorszám végét követően semmilyen vezérlőelemet nem használtak.

### Nincs hang, vagy torz a hang

- Állítsa be a hangerőszintet.

### Az egység nem reagál

- Húzza ki, majd csatlakoztassa újra a hálózati csatlakozódugót, majd kapcsolja be ismét az egységet.

### A távvezérlő nem működik

- Mielőtt megnyomna bármilyen funkcióbillentyűt, a távvezérlővel válassza ki a helyes forrást, ne a főegységgel.
- Csökkentse a távirányító és az egység közötti távolságot.
- Helyezze be az elemet a jelzéseknek (+/-) megfelelő irányú polaritással.
- Cserélje ki az akkumulátort.

- Irányítsa a távvezérlőt közvetlenül az egység érzékelőjére (a készülék előlapján található).

### Az USB-eszközön található egyes fájlok nem játszhatók le

- Az USB-eszközön található mappák vagy fájlok száma meghaladja az előírt értéket. Ez nem utal meghibásodásra.
- A fájlok formátuma nem támogatott.

### Az USB-eszköz nem támogatott

- Az USB-eszköz nem kompatibilis a készülékkel. Próbálkozzon másik eszközzel.

### Rossz minőségű rádióvétel

- Növelje a távolságot az egység és a TV vagy a videomagnó között.
- Ha a jel túl gyenge, állítsa be az antennát vagy csatlakoztasson egy külső antennát a jobb vétel érdekében.

### Az időzítő nem működik

- Állítsa be helyesen az órát.
- Kapcsolja be az időzítőt.

### Kitörlődött az óra vagy az időzítő beállítása

- Megszakadt a tápellátás vagy ki lett húzva a hálózati kábel.
- Állítsa alaphelyzetbe az órát vagy az időzítőt.

## MAGYARORSZÁG

### Minőségtanúsítás

A garancijegyen feltüntetett forgalombahozó vállalat a 2/1984. (III.10.) BkM-IpM együttes rendelet értelmében tanúsítja, hogy ezen készülék megfelel a műszaki adatokban megadott értékeknek.

**Figyelem! A meghibásodott készüléket - beleértve a hálózati csatlakozót is - csak szakember (szerviz) javíthatja. Ne tegye ki a készüléket esőnek vagy nedvesség hatásának!**

### Garancia

A forgalombahozó vállalat a termékre 12 hónap garanciát vállal.

Névleges feszültség ..... 220 - 240 V~

Névleges frekvencia..... 50/60 Hz

### Teljesítmény

készenléti állapotban..... < 1 W

Tömeg..... 10.7 kg

### Befoglaló méretek

szélesség ..... 350 mm

magasság..... 999 mm

mélység..... 350 mm

### Rádiórész vételi tartomány

URH ..... 87,5 – 108,0 MHz

### Erősítő rész

Kimeneti teljesítmény..... 120 W RMS



