

Užregistruokite savo įrenginį ir gaukite atsakymus į visus klausimus
www.philips.com/welcome

HTS 7200

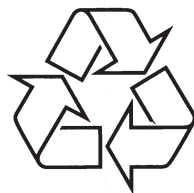

Daugiau apie firmos "Philips" gaminius galite sužinoti
pasauliniame Interneto tinkle. Svetainės adresas:
<http://www.philips.com>

Naudojimosi instrukcijų knygelė

Užregistruokite savo įrenginį ir gaukite
atsakymus į visus klausimus

www.philips.com/welcome

L

LAN (Vietinis tinklas)

Grupė sujungtų įrenginių kompanijos, mokykloje ar namuose. Parodo tam tikro tinklo ribas.

Local storage

Ši laikmena yra naudojama papildomo turinio iš BD-Video disko, kuriame įjungta BD-Live funkcija, talpinimui.

M

MP3

Failo formatas su garsinių duomenų suspaudimo sistema. "MP3" yra sutrumpinimas Motion Picture Experts Group 1 (arba MPEG-1) Audio Layer 3. Naudojant MP3 formatą, viename CD-R arba CD-RW diske galima sutalpinti maždaug 10 kartų daugiau duomenų nei įprastame audio CD diske. Failų plėtinys yra .MP3.

P

PBC (Grojimo valdymas)

Tai judėjimo po Video CD/ Super VCD ekrano meniu sistema. Jūs galite mėgautis interaktyviu grojimu ir paieška.

W

WMA

Windows Media™ Audio. Microsoft Korporacijos išrasta garso duomenų "suspaudimo" technologija. WMA duomenys gali būti koduojami naudojantis Windows Media Player 9-a Versija arba Windows Media Player for Windows XP. Failus atpažinsite pagal plėtinį "WMA".

1 Svarbu	4	6 Garso reguliavimas	30
Svarbios pastabos apie saugumą	4	Garso valdymas	30
Prekinių ženklų pastabos	5	Bosų/ diskanto reguliavimas	30
Priežiūra	6	Erdvinio garso pasirinkimas	30
2 Jūsų produktas	7	Nustatytų garso efektų pasirinkimas	30
Funkcijų apžvalga	7	7 Nustatymų reguliavimas	31
Įrenginio peržiūra	8	Video (vaizdo) nustatymai	31
3 Sujungimai	11	Audio-garso nustatymai	32
Namų kino sistemos pastatymas	11	Pirminiai nustatymai	33
Video laidų prijungimas	11	EasyLink sistemos nustatymai	34
Garsiakalbių laidų prijungimas		Tolimesni nustatymai	35
prie garsiakalbių	13	8 Programinės įrangos atnaujinimas	37
Garsiakalbių prijungimas		Programinės įrangos atnaujinimas	
prie žemų dažnių garsiakalbio	13	naudojantis tinklu	37
Radio antenos prijungimas	13	Programinės įrangos atnaujinimas	
Audio laidų/kitų prietaisų prijungimas	14	naudojantis USB	37
Prijungimas prie tinklo (LAN)	16	9 Techniniai duomenys	38
Maitinimo laido prijungimas	16	10 Problemų sprendimas	39
4 Pradėkite	17	12 Žodynėlis	41
Baterijų įdėjimas į nuotolinio valdymo pultą ..	17		
Teisingo žiūrėjimo kanalo suradimas	17		
Pagrindinio meniu naudojimas	18		
Rodomos meniu kalbos pasirinkimas	18		
Tinklo nustatymai	18		
PHILIPS EasyLink sistemos naudojimas	19		
5 Grojimas	21		
Disko grojimas	21		
Video grojimas	22		
Muzikos grojimas	25		
Nuotraukų peržiūra	26		
Grojimas iš USB įrenginio	27		
Grojimas iš nešiojamo media grotuvo	28		
Radio grojimas	28		

1. SVARBU

Svarbios pastabos apie saugumą

! Įspėjimas!

- Gaisro arba elektros šoko tikimybė
- Perkaitimo rizika! Niekada nedėkite Namų Kino Sistemos uždaroje vietoje. Visada palikite bent 10cm laisvos vietos aplink Namų Kino Sistemą, kad ji galėtų ventiliuotis. Įsitikinkite, kad įrenginio ventiliacijos angų neuždengtų užuolaidos ar kiti daiktai.
- Niekada nepalinkite Namų Kino Sistemos, nuotolinio valdymo pulto atviruose saulės spinduliuose, šalia atviros ugnies ar šilumos šaltinių.
- Naudokite Namų Kino Sistemą tik viduje. Saugokite Namų Kino Sistemą nuo vandens, drėgmės, skysčio pilnų objektų.
- Nedėkite Namų Kino Sistemos ant kitų elektros įrenginių.
- Laikykitės atokiau nuo Namų Kino Sistemos žaibavimo metu.
- Jeigu išjungiate įrenginį iš tinklo, išjungtas įrenginys vis tiek yra pasiruošęs veikimui.
- Kai įrenginys atviras, yra matomas ir nematomas lazerio spinduliavimas. Venkite lazerio spindulio.



Šis produktas atitinka Europos Bendrijos nustatytus reikalavimus radijo trukdžiams. Šis produktas atitinka 2006/95/EC, 2004/108/EC direktyvas ir reikalavimus.

Autorinės teisės



Būkite atsakingi Gerbkite autorines teises.

Šis produktas turi apsaugos nuo kopijavimo technologiją, kuri yra saugoma JAV patentų ir kitų intelektualios nuosavybės teisių. Šios apsaugos nuo kopijavimo technologijos naudojimas turi būti autorizuotas Macrovision ir yra skirtas namų ir kitam ribotam žiūrėjimui, nebent būtų kitaip leista Macrovision. Reversinė inžinerija ar išardymas yra uždrausti.



Pastaba

- Remiantis EMC direktyva (2004/108/EC), pagrindinis šio produkto kištukas neturi būti atjungtas nuo pagrindinio laido (jeigu taikomas).

11. ŽODYNĖLIS

A

AVCHD

AVCHD yra naujas formatas (standartinis) aukštos raiškos video kameroje, kuris gali būti naudojamas visiems aukštos rezoliucijos HD vaizdų įrašams.

B

BD-J

Kai kurie BD-Video diskai turi Java programų, kurios ir yra vadinamos BD-J. Galite mėgautis įvairiomis funkcijomis, kol grojate įprastą video.

Blu-ray Disc (DB)

Blu-ray diskas yra naujos kartos optinis video diskas, kuris talpina penkis kartus daugiau informacijos nei įprastas DVD diskas. Didelė talpa leidžia mėgautis funkcijomis kaip aukštos raiškos video, daugiakanalis erdvinis garsas, interaktyvūs meniu ir pan.

BONUSVIEW

Tai yra BD-Video (Finalinis Standartinis Profilis arba Profilis 1.1), kuris palaiko interaktyvų turinį, užkoduotą diske, kaip vaizdas vaizde (Picture-in-Picture). Tai reiškia, kad vienu metu galite žiūrėti keletą vaizdų.

D

DivX Video

DivX® yra skaitmeninis video formatas, sukurtas DivX, Inc. Tai yra oficialius DivX sertifikuotas įrenginys, kuris groja DivX video formatą. Apsilankykite www.divx.com, norėdami sužinoti daugiau ir pasinaudoti programine įranga, kuri padės pakeisti savo failų formatą į DivX video formatą.

DivX Video-On-Demand

Šis DivX Sertifikuotas įrenginys turi būti registruotas tam, kad būtų galima groti DivX Video-on-demand (VOD) turinį. Norėdami gauti registracijos kodą, suraskite DivX VOD skiltį savo įrenginio nustatymų meniu. Eikite į vod.divx.com turėdami šį kodą, norėdami pabaigti registraciją ir sužinoti daugiau apie DivX video.

Dolby Digital

Erdvinio garso sistema išvystyta Dolby laboratorijose ir savyje turinti iki šešių skaitmeninio garso kanalų (priekinis kairys ir dešinys, erdvinio garso kairys ir dešinys, centrinis bei žemų dažnių).

Dolby Pro Logic IIx

Pažengusi, matricos atkodavimo technologija, kuri išplečia bet kokį dviejų kanalų arba 5.1 kanalų garsą į 7.1 kanalų garsą, sukurdama erdvinį garsą.

Dolby TrueHD

Dolby TrueHD yra aukštos kokybės audio formatas, kuris atkuria originalų garsą.

DTS (Digital Theatre Systems)

Skaitmeninių Teatrų Sistemos. Erdvinis garsas, suteikiantis 5.1 kanalų diskretų garsą klientų elektronikos produktuose ir programinės įrangos turinyje. Tai nėra Dolby Digital patobulinimas.

DTS-HD

DTS-HD yra aukštos kokybės, rafinuotas audio formatas, naudojamas kino teatruose. Minėtoji DTS Digital Surround-compatible įranga gali atkurti DTS-HD kaip DTS Digital Surround audio. BD-Video palaiko iki 7.1 kanalų išvestį.

H

HDCP (High-bandwidth Digital Content Protection)

Aukštų bangų Skaitmeninio Turinio Apsauga yra specifikacija, leidžianti saugiai perduoti skaitmeninius duomenis tarp skirtingų įrenginių (siekiant apsaugoti nuo neteisėto kopijavimo).

HDMI

High-Definition Multimedia Interface (HDMI) yra didelio greičio skaitmeninė vartotojo sąsaja, galinti perduoti nesuspaustus aukštos raiškos video ir skaitmeninius daugiakanalius audio signalus. Jo pagalba išgaunama puiki vaizdo ir garso kokybė, visiškai be trukdžių. HDMI yra pilnai suderinama su DVI. Kaip reikalaujama pagal HDMI standartą, bandant prijungti HDMI arba DVI produktus neturinčius HDCP (High-bandwidth Digital Content Protection) nebus matomas joks vaizdas bei nebus girdimas joks garsas.

J

JPEG

Labai dažnas skaitmeninių nuotraukų / paveikslėlių formatas. Nuotraukų "suspaudimo" sistema, pateikta Joint Photographic Expert Group. Ja naudojantis, nuotraukas/paveikslėlius galima stipriai "suspausti", o kokybė sumažėja nedaug. Failus atpažinsite pagal plėtinius JPG arba JPEG.

Grojimas

Negalima groti disko

- Įsitikinkite, kad šis produktas gali groti diską. Žiūrėti "Techniniai duomenys".
- Įsitikinkite, kad šis produktas palaiko DVD ar BD disko regiono kodą.
- Įsitikinkite, kad DVD+-RW arba DVD+-R diskai baigti įrašinėti.
- Išvalykite diską.

Nenuskaito arba negroja duomenų failų (JPEG, MP3, WMA).

- Įsitikinkite, kad failai buvo įrašyti UDF, ISO9660 arba JOLIET formatu.
- Įsitikinkite, kad JPEG failo plėtinys yra .jpg, .JPG, .jpeg arba .JPEG.
- Įsitikinkite, kad MP3/WMA failo plėtinys yra .mp3 arba .MP3, ir .wma arba .WMA (Windows MediaTM Audio).

Negalima groti DivX failų

- Įsitikinkite, kad DivX failas yra pilnas.
- Įsitikinkite, kad plėtinio pavadinimas yra teisingas.

Nenuskaito USB įrenginyje esančių duomenų.

- USB turinio formatas yra netinkamas šiam įrenginiui.
- Įrenginys suformatuotas su skirtinga failų sistema, kuri yra nepalaikoma šio įrenginio (pvz. NTFS).

Televizoriuje rodomas 'No entry' užrašas.

- Funkcija negalima.

Nepavyksta patekti į BD-Live funkciją.

- Patikrinkite tinklo jungtį arba įsitikinkite, kad tinklo jungtis teisingai sujungta.
- Padarykite pakankamai vietos vidinėje arba USB įrenginio atmintyje.
- Įsitikinkite, kad BD diskas palaiko BD-Live funkciją.

Atsikratymas senų produktų ir baterijomis



Jūsų produktas pagamintas iš aukštos kokybės medžiagų ir komponentų, kurie gali būti perdirbami ir naudojami dar kartą.



Kai prie produkto randate šį nubraukto šiukšlių konteinerio ženklą, tai reiškia, kad produktas pagamintas pagal Europos Direktyvą 2002/96/EC. Pasidomėkite vietinėmis elektros ir elektronikos produktų atsikratymo/išmetimo taisyklėmis.

Laikykitės vietinių taisyklių ir nemeskite seno produkto kartu su kitomis namų apyvokos šiukšlėmis.

Teisingas atsikratymas senų produktų padės sumažinti neigiamas pasekmes gamtai ir žmonių sveikatai.



Jūsų įrenginyje yra baterijos, kurios aprašytos Europos Direktyvoje 2006/66/EC, jūs negalite išmesti baterijų kartu su įprastinėmis namų apyvokos atliekomis.

Prašome pasidomėti vietinėmis baterijų atsikratymo taisyklėmis. Teisingas atsikratymas baterijomis saugo gamtą ir žmonių sveikatą.

Prekinių ženklų pastabos



HDMI, HDMI logotipas bei High-Definition Multimedia Interface yra HDMI licensing LLC registruoti prekiniai ženklai.



Windows Media ir Windows logotapai yra Microsoft Korporacijos prekybos ženklai JAV ir/ ar kitose valstybėse.



USB-IF logotipai yra Universal Serial Bus Implementers Forum.Inc prekiniai ženklai.



DivX®, DivX Ultra Certified ir panašūs logotipai yra DivXNetworks, Inc prekybos ženklai ir yra naudojami pagal licenciją.

Oficialus DivX® Ultra Certified produktas.

Jūs galite groti visus DivX® video (taip pat ir DivX® 6) su patobulintu DivX® media failų grojimu ir DivX® media formata.



'DVD Video' yra DVD formato/Logo Licensing Corporation prekinis ženklas.



'Blu-ray Disc' ir 'Blu-ray Disc' logotipai yra prekiniai ženklai.



Pagaminta pagal licenciją iš Dolby Laboratorinės. “Dolby” bei dvigubos-D simbolis yra Dolby Laboratorinės priklausantys prekybos ženklai.



Pagaminta pagal U.S. Patentų licenciją: 5,451,942; 5,956,674; 5,974,380; 5,978,762; 6,487,535 bei kitus JAV bei pasaulyje išduotus bei galiojančius patentus. “DTS”, “DTS” logotipai, Symbolis, “DTS-HD” ir “DTS-HD Advanced Digital Outlare” prekiniai ženklai yra registruoti DTS, Inc © prekybos ženklai. 1996-2007 DTS, Inc. Visos Teisės Saugomos.



Java ir kiti Java prekiniai ženklai yra registruoti Sun Microsystems, Inc, esančios Jungtinėse Amerikos Valstijose ir/arba kitose šalyse, prekiniai ženklai.



BONUS VIEW TM

'DB LIVE' ir 'BONUSVIEW' yra Blu-ray Disc asociacijos prekiniai ženklai.



'AVCHD' ir 'AVCHD' logotipai yra Matsushita Electric Industrial Co., Ltd ir Sony Corporation prekiniai ženklai.

x.v.Colour

'x.v.Coulour' yra Sony Corporation prekinis ženklas.



ENERGY STAR ir ENERGY STAR ženklas yra JAV registruotas prekinis ženklas.

**LAZERINĖ SPINDULIUOTĖ
NEŽIŪRĖTI TIESIOGIAI
SU OPTINIAIS PRIETAISIAIS
1M KLASĖS LAZERINIS
PRODUKTAS**

Priežiūra

! Dėmesio!

- Niekada nenaudokite tokių tirpalų kaip benzinas, skiedikliai, valikliai, antistatiniai purškalai diskams.

Diskų valymas

Valykite diską su minkštos medžiagos gabalėliu tiesiomis linijomis nuo centro į kraštus.

! Įspėjimas

- Elektros šoko tikimybė. Niekada neuiminėkite įrenginį dengiančių dalių.

Jokiomis aplinkybėmis jūs neturėtumėte patys bandyti pataisyti įrenginio, nes taip pažeisite garantijos sutartį.

Jeigu atsitiks gedimas, pirmiausia patikrinkite žemiau aprašytus punktus prieš nešdami įrenginį taisyti. Jeigu, sekant šiais patarimais, jums nepavyksta pašalinti problemos, užregistruokite savo įrenginį ir gaukite visą pagalbą www.philips.com/support.

Jeigu susisieksite su Philips, jūs turėsite pasakyti savo įrenginio serijos ir modelio numerį. Šią informaciją rasite grotuvo galinėje dalyje. Užsirašykite numerius čia:

Modelio numeris: _____

Serijos numeris: _____

Pagrindinis įrenginys

Neveikia šio įrenginio mygtukai

- Kelioms minutėms atjunkite įrenginį iš elektros tinklo, o po to vėl prijunkite.

Vaizdas

Nėra vaizdo

- Skaitykite televizoriaus naudojimosi instrukcijas, kad pasirinktumėte teisingą video įvesties kanalą. Keiskite TV kanalus, kol ekrane pamatysite mėlyną DVD foną.

HDMI jungimo metu nėra vaizdo

- Jeigu prijungtas įrenginys nepalaiko HDCP, jūs negalėsite perduoti vaizdo per HDMI jungtį. Naudokitės kompozitine arba komponentine video jungtimi.
- Patikrinkite ar HDMI laidas nėra pažeistas. pakeiskite jį nauju laidu.
- Jeigu taip nutinka kuo metu, kai jūs keičiate HDMI vaizdo rezoliuciją, pakartotinai spauskite **HDMI**, kol ekrane pamatysite vaizdą.

Komponentinio (Y Pb Pr) jungimo metu nėra vaizdo

- Jeigu HDMI video jungtis yra nustatyta [Auto] arba [1080p/24 Hz], tuomet nėra jokios video išvesties per komponentinę jungtį. Pakeiskite HDMI video nustatymą arba atjunkite HDMI jungtį.

Televizoriuje nerodomas aukštos raiškos (high-definition) vaizdas

- Įsitikinkite, kad diske yra aukštos raiškos vaizdo turinys.
- Įsitikinkite, kad televizorius palaiko aukštos raiškos vaizdą.

Garsas

Nėra garso

- Įsitikinkite, kad audio laidai tikrai yra prijungti ir spauskite teisingą įvesties šaltinį (pavyzdžiui **AUDIO SOURCE, USB**), kad pasirinktumėte pageidaujimą įrenginį.

HDMI jungimo metu nėra garso

- Gali būti, jog jūs negirdėsite garso iš HDMI išvesties, jeigu prijungtas įrenginys nesuderinamas su HDCP arba suderinamas tik su DVI.
- Įsitikinkite, kad tikrai įjungtas [HDMI Audio] nustatymas.

Nesigirdi TV programų garsas

- Junkite audio laidą iš šio įrenginio audio įvesties lizdo į televizoriaus audio išvesties lizdą. Tada pakartotinai spauskite **AUDIO SOURCE**, kad pasirinktumėte reikiamą įvesties šaltinį.

Nėra erdvinio garso iš garsiakalbių.

- Spauskite **SURR. SOUND**, norėdami pasirinkti erdvinio garso nustatymą.
- Įsitikinkite, kad grojama medžiaga yra įrašyta arba transliuojama erdviu garsu (Dolby Digital, ar panašiai). Garso negalima perduoti per HDMI sujungimą, jeigu įrenginys nepalaiko HDCP arba palaiko tik DVI-compatible funkcijas. Padarykite paralelinę arba skaitmeninę audio jungtį.

9. TECHNINIAI DUOMENYS

Pastaba

- Techniniai duomenys gali būti keičiami be išankstinio perspėjimo.

Atkūrimo galimybės

- BD-Video, BD-R, BD-RE, DVD-Video, DVD+R/+RW, DVD-R/RW, DVD+R DL, CD-R/CD-RW, Audio CD, Video CD/SVCD, Picture CD, MP3CD, WMA-CD, DivX-CD, USB flash drive.

Stiprintuvas

- Bendra išvesties galia: 440W RMS (± 0.5 dB)
- Dažnis: 40 Hz – 20 kHz
- Reagavimo į triukšmą santykis: > 65 dB
- Įvesties jautrumas
 - AUX 1/2: 400 +/- 100 mV
 - MP3 LINK: 250 +/- 100 mV

Video

- Signalo sistema: PAL / NTSC
- Komponentinė video išvestis: 480i/576i, 480p/576p, 720p, 1080i
- HDMI išvestis: 480p, 576p, 720p, 1080i, 1080p, 1080p24

Audio

- S/PDIF Skaitmeninė audio išvestis:
 - Koaksialioji: IEC 60958-3
 - Optinė: TosLINK
- Dažnis:
 - MP3: 32 kHz, 44.1 kHz, 48 kHz
 - WMA: 44.1 kHz, 48 kHz
- Pastovus bitų dažnis:
 - MP3: 112 kbps – 320 kbps
 - WMA: 48 kbps – 192 kbps

Radijas

- Diapazonas: FM 87.5-108 MHz (50 kHz)
- Reagavimo į triukšmą santykis: FM 60 dB
- Dažnis: FM 180 Hz – 10 kHz /±6dB

USB

- Suderinamumas: Hi-Speed USB (2.0)
- Palaikoma klasė: UMS (USB Mass Storage Class)
- Failų sistema: FAT16, FAT32

Pagrindinis įrenginys

- Maitinimas: 220 240V; – 50 Hz
- Energijos suvartojimas: 100 W
- Suvartojimas budėjimo režime: < 0.8 W
- Išmatavimai (PxAxG): 360 x 72 x 345 (mm)
- Svoris: 4.2 kg

Garsiakalbiai

- Sistema: pilno diapazono satelitas
- Garsiakalbio varža: 4 ohm
- Garsiakalbių valdikliai:
 - Centrinis/Priekinis/Galinis: 2 x 3" woofer + 2" tweeter
 - Dažnis: 150 Hz ~ 20 kHz
 - Išmatavimai (P x A x G): 130 x 362 x 130 (mm)
 - Svoris: 1.8 kg

Galios (žemų dažnių garsiakalbis)

- Varža: 3 ohm
- Garsiakalbių valdikliai: 165 mm (6.5") woofer
- Dažnis: 45 Hz – 5 kHz
- Išmatavimai (P x A x G): 295 x 375 x 295 (mm)
- Svoris: 6.3 kg

Lazerio techniniai duomenys

- Lazerio tipas:
 - BD Diodinis lazeris: InGaN/AlGaIn
 - DVD Diodinis lazeris: InGaAlP
 - CD Diodinis lazeris: AlGaAs
- Bangos ilgis:
 - BD: 405 +5 nm/-5 nm
 - DVD: 650 +5nm/-10nm
 - CD: 790 +10nm/-20nm
- Išvesties galia:
 - BD: Maks.: 20 mW
 - DVD: Maks.: 7 mW
 - CD: Maks.: 7 mW

2. JŪSŲ NAMŲ KINO ĮRENGINYS

Sveikiname jus įsigijus šį Philips įrenginį! Norėdami gauti kuo daugiau naudingos informacijos, užregistruokite savo įrenginį www.philips.com/welcome.

Funkcijų apžvalga

Philips EasyLink

EasyLink naudoja HDMI CEC (Consumer Electronics Control) industrijos standartinį protokolą, kuris tinkamas su visais HDMI CEC suderinamais įrenginiais. Ši funkcija leidžia valdyti visus įrenginius su vienu nuotolinio valdymo pulteliu.

Pastaba

- Philips negali garantuoti šimtaprocentinio suderinamumo su visais HDMI CEC suderinamais įrenginiais.

Aukšto kokybės pramoga

Žiūrėkite aukštos kokybės diskus su HDTV (High Definition Television). Junkite per greitąjį HDMI laidą (1.3 arba 2 kategorijos). Jūs galite mėgautis aukštos raiškos vaizdu, net iki 1080p rezoliucijos su 24 vaizdų per sekundę rodytu, naudodamiesi progresyvaus skenavimo išvestimi.

BONUS VIEW/PIP (Vaizdas vaizde)

Tai yra nauja BD-Video funkcija, kuri rodo pagrindinį vaizdą ir antrinį vaizdą vienu metu. Specialūs Blu-ray grotuvai su Final Standart Profile 1.1 gali groti su Bonus View funkcijomis.

BD-Live

Prijunkite šį įrenginį prie filmų studijų tinklapių (movie studios) per tinklo jungtį, norėdami pasiekti gausybę naujų papildymų (pvz. atnaujintų paveikslukų ir nepakartojamų naujų funkcijų). Jūs taip pat galite mėgautis naujos kartos galimybėmis, kaip skambėjimo tonų/ekranvaizdžių parsisiuntimas, peer-to-peer sąveika, gyvais renginiais ir žaidimais.

Regionų kodai

Galite groti diskus su šiais regionų kodais.

Regiono kodas	Šalis
DVD	BD
 	 Europa, Jungtinė Karalystė
 	 Azija ir Ramiojo vandenyno regionas, Taivanas, Korėja
 	 Lotynų Amerika
 	 Australija, Naujoji Zelandija
 	 Rusija, Indija
 	 Kinija

Įrenginio peržiūra

Pagrindinis įrenginys

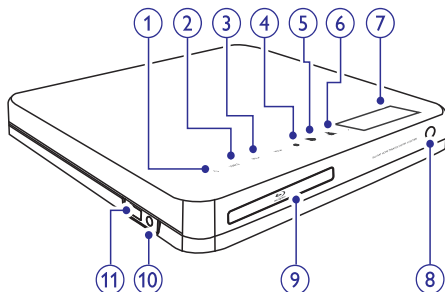

1. **⏻ (Budėjimo režimas)**
 - Įjungia Namų Kino Sistemą arba įjungia budėjimo režimą.
2. **SOURCE**
 - Pasirinkite skirtingas erdvinio garso išvestis.
3. **VOL +/- (Garsas +/-)**
 - Garso padidinimas arba sumažinimas.
4. **■ (Sustabdyti)**
 - Sustabdyti grojimą.
 - Paspauskite ir nuspaudę laikykite, norėdami ištrinti nustatytą radijo stotį.
5. **▶|| (Groti/Pauzė)**
 - Pradėti arba laikinai sustabdyti disko grojimą.
 - Radijo režime: pradėti automatinį radijo stočių instaliavimą. (veikia tik pirmojo nustatymo metu).
6. **▲ (Atidaryti/ uždaryti)**
 - Atidaryti arba uždaryti diskų skyrelį.
7. **Ekranų panelė**
8. **IR sensorius**
 - Nuotolinio valdymo pulto aptikimas. Nukreipkite nuotolinio valdymo pultelį į IR sensorių.
9. **Diskų skyrelis**
10. **MP3 LINK jungtis**
 - Nešiojamo audio grotuvo prijungimui.
11. **🔌 (USB) lizdas**
 - USB flash drive įrenginio prijungimui.

Nuotolinio valdymo pultas

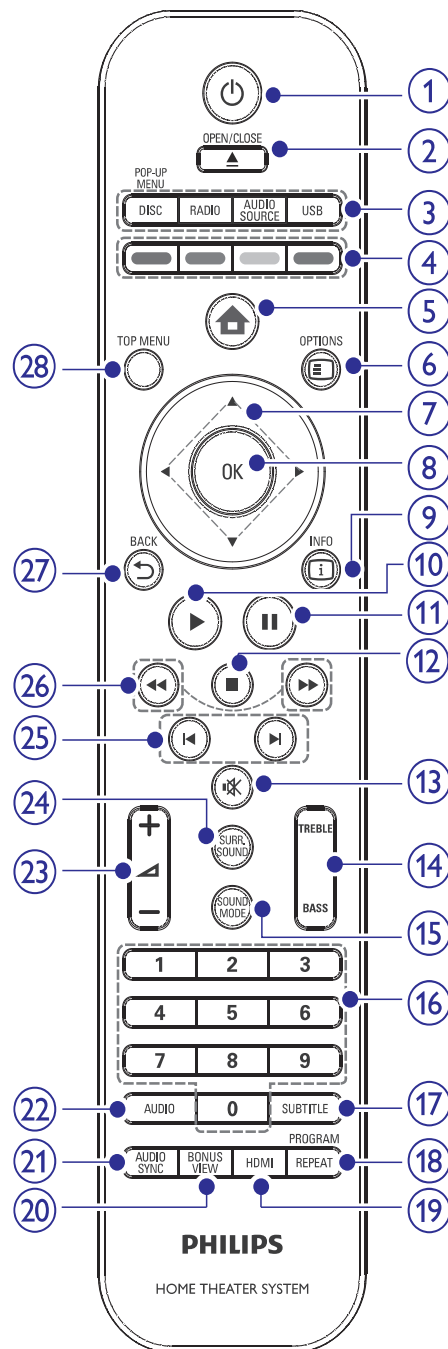

Jeigu norite patikrinti ar yra naujausių atnaujinimų, palyginkite dabartinę programinės įrangos versiją su Philips tinklapyje siūloma naujausia programinės įrangos versija.

1. Spauskite **🏠**.
2. Pasirinkite **[Settings]**, o tada spauskite **OK**.
3. Pasirinkite **[Advanced Setup] > [Version Info]**, tuomet spauskite **OK**.

Programinės įrangos atnaujinimas naudojantis tinklu

1. Paruoškite tinklo jungtį, norėdami papildomos informacijos, skaitykite 'Pradėkite' > 'Tinklo nustatymas'.
2. Pagrindiniame meniu, pasirinkite **[Settings] > [Advanced Setup] > [Software Download] > [Network]**.
3. Sekite ekrane rodomomis instrukcijomis, norėdami patvirtinti atnaujinimo procesą.
 - ↳ Kai programinės įrangos atnaujinimas atliktas, Namų Kino Sistema automatiškai persijungs į budėjimo režimą.
4. Kelioms sekundėms atjunkite maitinimą ir vėl įjunkite, kad Namų Kino Sistema persikrautų.

Programinės įrangos atnaujinimas naudojantis USB

1. Eikite į www.philips.com/support, norėdami patikrinti ar nėra naujų programinės įrangos atnaujinimų, skirtų jūsų Namų Kino Sistemai.
2. Sukurkite katalogą 'UPG' savo USB įrenginyje.
3. Atsisiųskite programinę įrangą į 'UPG' katalogą, esantį USB įrenginyje.
4. Išskleiskite atsisiųstą programinę įrangą, esančią 'UPG' kataloge.
5. Įdėkite USB įrenginį į šią Namų Kino Sistemą.

6. Pagrindiniame meniu, pasirinkite **[Settings] > [Advanced Setup] > [Software Download] > [USB]**.
7. Sekite ekrane rodomomis instrukcijomis, norėdami patvirtinti atnaujinimo procesą.
 - ↳ Kai programinės įrangos atnaujinimas atliktas, Namų Kino Sistema automatiškai persijungs į budėjimo režimą.
8. Kelioms sekundėms atjunkite maitinimą ir vėl įjunkite, kad Namų Kino Sistema persikrautų.

ⓘ Pastaba

- Neatjunkite maitinimo ar neišimkite USB įrenginio, kol vyksta programinės įrangos atnaujinimas, nes tai gali pažeisti jūsų Namų Kino Sistemą.

... NUSTATYMŲ REGULIAVIMAS

[BD-Live Security]

Jūs galite uždrausti Interneto prieigą, kai yra naudojami BD-R/RE diskai.

- **[On]** – Interneto prieiga yra uždrausta visiems BD-Live duomenims.
- **[Off]** – Interneto prieiga yra leidžiama visiems BD-Live duomenims.

[Network]

Nustato papildomą jungtį su išoriniu tinklu, kad būtų galima atsisiųsti programinę įrangą ir BD-Live programas. Ji žingsnis po žingsnio ves jus per tinklo įdiegimo procedūrą.



Pastaba

- Platesnį aprašymą rasite 'Pradėkite' > 'Tinklo nustatymai'.

[Software Download]

Atnaujina produkto programinę įrangą (jeigu Philips tinklapyje yra naujesnė versija), kad būtų pagerinta grojimo kokybė.

- **[USB]** – Atsiunčia programinę įrangą per USB.
- **[Network]** – Atsiunčia programinę įrangą per tinklą.



Pastaba

- Platesnį aprašymą rasite skyriuje 'Programinės įrangos atnaujinimas'.

[Clear Local Storage]

Ištrina visą informaciją BD-Live laikmenos kataloge, esančiame USB įrenginyje.



Pastaba

- Vietinė laikmena yra katalogas (BUDA), kurį galite rasti prijungtame USB įrenginyje.

[DivX(R) VOD Code]

Rodomas DivX® registracijos kodas.



Patarimai

- Įveskite šį DivX kodą, kai nuomojatės arba įsigyjate filmus iš www.divx.com/vod. DivX video, kurie yra išsinuomoti arba įsigyti su the DivX® VOD (Video On Demand) paslauga, gali būti rodomi tik registruotame įrenginyje.

[Version Info]

Rodoma šio įrenginio programinės įrangos versija.



Patarimai

- Ši informacija jums reikalinga tada, kai norite sužinoti ar Philips tinklapyje yra naujausia programinės įrangos versija, kurią galėtumėte parsisiųsti ir instaliuoti savo įrenginyje.

[Restore Factory Settings]

Atstato visus gamyklinius nustatymus, išskyrus

[Parental Control].

... JŪSŲ NAMŲ KINO ĮRENGINYS

1. (Budėjimo režimas)

- Įjungia arba išjungia Namų Kino Sistemą į budėjimo režimą.
- Spauskite ir laikykite, kad išjungtumėte šį įrenginį ir visus kitus su HDMI CEC suderintus TV/įrenginius.

2. (Atidaryti/ uždaryti)

Atidaryti arba uždaryti diskų dėklą.

3. Šaltinio mygtukai

- **DISC / POP-UP MENU:** Perjungti į disko šaltinį. Grojimo metu pateikti į disko meniu.
- **RADIO:** Perjungti į FM radijo režimą.
- **USB:** Perjungti į prijungtą USB įrenginį.
- **AUDIO SOURCE:** Pasirinkti audio įvęstį.

Ekrane rodoma Prijungta prie

AUX1 AUDIO IN-AUX1

AUX2 AUDIO IN-AUX2

COAX IN DIGITAL IN-COAXIAL

OPTI IN DIGITAL IN-OPTICAL

MP3 LINK MP3 LINK

4. Spalvoti mygtukai

Tik Blu-ray diskams: Pasirinkti galimybę ar užduotį.

5. (Pagrindinis meniu)

Pasiekti pagrindinį meniu.

6. OPTIONS

Įeina arba išeina iš nustatymų meniu.

7. (Naršymo mygtukai)

Meniu naršymas.

8. **OK**

Bet kokio pasirinkimo patvirtinimas

9. INFO

Rodo informaciją apie dabartinę būseną arba diską.

10. (Groti)

Pradėti disko grojimą.

11. (Pauzė)

- Laikina sustabdyti disko grojimą.
- Perjungti sustabdytą vaizdą vienu žingsneliu į priekį.

12. (Stop)

- Sustabdyti disko grojimą.
- Radijo režime paspauskite ir nuspaudę palaikykite, norėdami ištrinti nustatytą radijo stotį.

13. (Mute)

Užtildyti arba gražinti garsumą.

14. **TREBLE / BASS**

Pakeisti žemus dažnius arba diskantą. Naudotis +/-.

15. **SOUND MODE**

Pasirinkti garso režimą.

16. **Skaičių mygtukai**

Įveskite norimo groti elemento numerį.

17. **SUBTITLE**

Pasirinkite subtitrų kalbą.

18. **REPEAT / PROGRAM**

- Pasirinkite įvairius pakartojimo, sumaišyto pakartojimo režimus.
- Radijo režime atstato nustatytų stočių sąrašą: spauskite šį mygtuką, kad pradėtumėte rankinę radijo stočių paiešką; spauskite ir laikykite šį mygtuką, kad pradėtumėte automatinę radijo stočių paiešką.

19. **HDMI**

Pasirinkite savo namų kino HDMI išvesties rezoliuciją.

20. **BONUS VIEW**

Tik Blu-ray diskams: Įjungti arba išjungti Bonus View/Picture-In-Picture funkciją.

21. **AUDIO SYNC**

Audio su video sinchronizavimas. Naudokitės +/-.

22. **AUDIO**

- Video režime, perjungti audio kalbas.
- Radijo režime, perjungti tarp stereo ir mono.

... JŪSŲ NAMŲ KINO ĮRENGINYS

23. ↖ +/- (Garsumas +/-)

Garsumo lygio reguliavimui.

24. SURR. SOUND

- Perjungti audio išvestį į daugiakanalio erdvinio garso arba stereo režimą.
- Tik HTS7200: Perjungti audio išvestį į DOLBY Virtual arba Stereo režimą.

25. ◀ / ▶ (Buvęs/sekantis)

- Video režime, pereiti prie buvusio arba sekančio pavadinimo, skyriaus arba takelio.
- Radijo režime, pasirinkti nustatytą radijo stotį.

26. ◀◀ / ▶▶ (Greitas sukimas atgal / į priekį)

Greitas sukimas atgal arba greitas sukimas į priekį. Paspauskite pakartotinai, norėdami pakeisti paieškos greitį.

27. ↵ BACK

Grįžta į prieš tai buvusį meniu ekraną.

28. TOP MENU

Įeiti į pagrindinį video disko meniu.

... NUSTATYMŲ REGULIAVIMAS

[EasyLink]

EasyLink naudoja HDMI CEC (Consumer Electronics Control) industrijos standartinį protokolą, kuris tinkamas su visais HDMI CEC suderinamais įrenginiais. Ši funkcija leidžia valdyti visus įrenginius su vienu nuotolinio valdymo pulteliu.

- **[On]** – Įjungia EasyLink funkcijas.
- **[Off]** – Išjungia EasyLink funkcijas.

[One Touch Play] – Grojimas vienu prisilietimu

Kai jūs prijungsite savo įrenginį prie įrenginių, palaikančių šią funkciją, jūs galėsite valdyti savo įrenginį ir prijungtus įrenginius vienu nuotolinio valdymo pultu. Pavyzdžiui, kai jūs paspausite **PLAY** mygtuką, jūsų televizorius įsijungs teisingu kanalu, kad būtų rodomas DVD turinys.

Norėdami įjungti grojimo vienu prisilietimu funkciją, prieš operaciją į diskų skyrelį turi būti įdėtas video diskas.

- **[On]** – Įjungia 'grojimo vienu prisilietimu' funkciją.
- **[Off]** – Išjungia 'grojimo vienu prisilietimu' funkciją.

[One Touch Standby] – Budėjimo režimo įjungimas vienu prisilietimu

Kai prijungiate DVD Namų Kino prie įrenginių, kurie palaiko budėjimo režimo funkciją, jūs galite naudotis DVD Namų Kino nuotoliniu valdymo pultu, norėdami savo įrenginį ir kitus, prijungtus HDMI įrenginius perjungti į budėjimo režimą. Spauskite ir nuspaudę palaikykite  (**Budėjimo režimas**).

- **[On]** – Įjungia 'budėjimo režimo įjungimo vienu prisilietimu' funkciją.
- **[Off]** – Išjungia 'budėjimo režimo įjungimo vienu prisilietimu' funkciją.

Pastaba

- Kai pasirinkta **[Off]**, Namų Kino Sistema negali būti perjungta į budėjimo režimą, naudojant televizoriaus arba kitų įrenginių nuotolinio valdymo pultą.

[System Audio Control] – Garso valdymas

Kai naudojate įrenginiu, kurio audio išvestis yra prijungta prie jūsų Namų Kino Sistemos, ši Namų Kino Sistema gali automatiškai parinkti audio įvestį pagal prijungtą įrenginį.

- **[On]** – Įjungia 'garso valdymo' funkciją. Tuomet eikite į [Audio Input Mapping], norėdami surasti ir suderinti visus prijungtus įrenginius.

- **[Off]** – Išjungia 'garso valdymo' funkciją.

[Audio Input Mapping] – Audio įvesties suderinimas

Suderina Namų Kino Sistemos ir kitų įrenginių jungtis. Tik surasti įrenginiai bus rodomi suderinimui.

Pastaba

- Jūs turite įjungti **[System Audio Control]** funkciją prieš suderinant audio įvestis.

Tolimesni nustatymai

1. Spauskite .
2. Spauskite **[Settings]**, tuomet spauskite **OK**.
3. Pasirinkite **[Advanced Setup]**, tuomet spauskite .

Video Setup	BD Live Security	● Off
Audio Setup	Network	●
Preference Setup	Software Download	●
EasyLink Setup	Clear Local Storage	●
Advanced Setup	DivX® VOD Code	●
	Version Info.	●
	Restore Factory Settings	●

4. Pasirinkite nustatymą ir spauskite **OK**.
5. Pasirinkite vieną iš nustatymų ir spauskite **OK**.
 - Jeigu norite grįžti į buvusį meniu, spauskite **↵ BACK**.
 - Jeigu norite išėiti, spauskite .

Pastaba

- Galimybų/ pasirinkimų aprašymus rasite sekančiuose puslapiuose.

... NUSTATYMŲ REGULIAVIMAS

[Parental Control]

Jūs galite DVD diskuose uždėti apribojimus nuo vaikų. Tokie DVD diskai privalo būti įrašyti su specialiais lygiais.

Norėdami įeiti, įveskite savo paskutinį kartą nustatytą slaptažodį arba '0000', naudodamiesi televizoriuje rodama klaviatūra.

☰ Pastaba

- Jeigu [Parental Control] nustatymuose uždėjote disko apsaugos lygį, tai norint jį paleist reikės įvesti apsaugos slaptažodį.
- Lygiai priklauso nuo šalies, jeigu norite groti visus diskus, pasirinkite '8'.
- Kai kurie diskai yra įrašyti be lygių, bet tie lygiai yra tiesiog užrašyti ant disko. Tai neturi jokios įtakos tokiems diskams.

[Screen Saver]

Išjunkite arba įjunkite užsklandos režimą. Šis režimas apsaugo ekraną nuo per ilgau ekrane užlaikomų vaizdų išdeginimo.

- [On] – jeigu 10 minučių nieko nevyksta, įsijungia ekrano užsklanda. (pavyzdžiui paūzės arba stop režime).
- [Off] – išjungia ekrano užsklandos režimą.

[Change PIN]

Nustatyti arba pakeisti slaptažodį.

- 1) Spauskite **Skaičių mygtukus**, norėdami įvesti slaptažodį arba paskutinį kartą nustatytą slaptažodį. Jeigu pamiršote slaptažodį, įveskite '0000', tuomet spauskite **OK**.
- 2) Įveskite naująjį slaptažodį.
- 3) Dar kartą įveskite tą patį slaptažodį.
- 4) Pasirinkite [**Confirm**], tuomet spauskite **OK**.

[Display Panel]

Galite pakeisti ekrano panelės apšvietimo lygį.

- [100%] – normalus ryškumas.
- [70%] – vidutinis ryškumas.
- [40%] – aptemęs ekranėlis.

[Auto Standby]

Įjungti budėjimo režimą arba jį išjungti. Funkcija, sumažinanti energijos suvartojimą.

- [On] – Mažo energijos suvartojimo budėjimo režimo įjungimas.
- [Off] – Įjungiamas įprastinis budėjimo režimas.

[PBC]

VCDs/SVCD diskuose, kurie įrašyti su PBC (grojimo kontrole) naudodamiesi interaktyviuoju meniu galėsite pasiekti disko turinį.

- [On] – kai įdedate diską rodomas rodyklės meniu.
- [Off] – praleiskite meniu ir pradėkite rodomą nuo pirmosios antraštės.

[Sleep Timer]

Po nustatyto laiko įrenginys įsijungia į budėjimo režimą.

- [Off] – išjungti išsijungimo režimą.
- [15, 30, 45, 60 minutes] – pasirinkite laiko intervalą, po kurio įrenginys išsijungs į budėjimo režimą.

EasyLink sistemos nustatymai

1. Spauskite **☰**.
2. Spauskite [**Settings**], tuomet spauskite **OK**.
3. Pasirinkite [**EasyLink Setup**], tuomet spauskite **☑**.

Video Setup	EasyLink	● On
Audio Setup	One Touch Play	● On
Preference Setup	One Touch Standby	● On
EasyLink Setup	System Audio Control	● Off
Advanced Setup	Audio Input Mapping	●

4. Pasirinkite nustatymą ir spauskite **OK**.
5. Pasirinkite vieną iš nustatymų ir spauskite **OK**.
 - Jeigu norite grįžti į buvusį meniu, spauskite **↶ BACK**.
 - Jeigu norite išėiti, spauskite **☰**.

☰ Pastaba

- Galimybių/ pasirinkimų aprašymus rasite sekančiuose puslapiuose.

3. SUJUNGIMAI

Šiame skyrelyje aprašyti visi Namų Kino Sistemai reikalingi sujungimai. Interaktyvus prijungimų gidas, padėsiantis jums prijungti savo įrenginį yra patalpintas www.cennectivityguide.philips.com.

Pagrindiniai sujungimai:

- Įrenginio pastatymas
- Video laidų sujungimas.
- Žemų dažnių garsiakalbio prijungimas.

Pasirenkamieji sujungimai:

- Radijo antena
- Audio
 - Audio- garso prijungimas iš televizoriaus.
 - Audio- garso prijungimas iš kabelinės įrangos dėžės/ grotuvo/ žaidimų įrenginio.
- Kiti įrenginiai
 - Nešiojamo media grotuvo prijungimas.
 - USB įrenginio prijungimas.
- LAN (Tinklas)

☰ Pastaba

- Produkto identifikacinius duomenis ir elektros energijos reikalavimus rasite ant plokštės esančios įrenginio gale arba dugne.
- Visi įrenginiai turi būti išjungti iš elektros tinklo, jeigu norite atlikti kokius nors sujungimus.

Įrenginio pastatymas

- Statykite įrenginį tokioje vietoje, kur jis negalėtų būti pastumtas, apverstas ar numestas. Nestatykite įrenginio visiškai uždaroje vietoje.
- Statykite įrenginį netoli elektros rozetės, kad ji būtų lengvai pasiekiamą ir galėtumėte lengvai atjungti įrenginį.

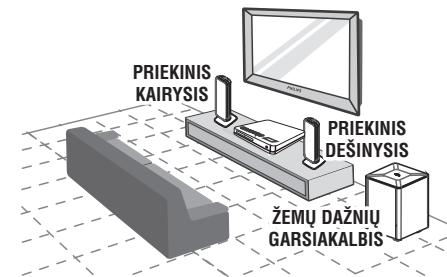

Toks garsiakalbių pastatymas skirtas tik HTS7520. Skirtingas garsiakalbių pastatymas skirtas HTS7500 ir HTS7540. (Žiūrėti 'Pirminiai nustatymai' > 'Garsiakalbiai').

1. Statykite DVD namų teatro sistemą netoli televizoriaus.
2. Statykite šį DVD Namų Teatrą taip, kad jis stovėtų lygiagrečiai klausymosi vietai, normaliu klausymuisi atstumu.
3. Žemų dažnių garsiakalbį statykite kambario kampe arba bent vieno metro atstumu nuo televizoriaus.

✿ Patarimas

- Pas artimiausius Philips mažmenininkus jūs galite nusipirkti atskirą staliuką ar stovą, kurių pagalba galėsite pastatyti abu, savo Philips Plazminį/LCD televizorių ir Namų Kino sistemą vienoje vietoje.

Video laidų prijungimas

Šiame skyriuje aprašyta, kaip prijungti DVD namų kino sistemą prie televizoriaus, kad galėtumėte mėgautis aukščiausios kokybės diskų grojimu. Pasirinkite geriausiai jūsų televizoriui tinkančią jungtį.

- 1 pasirinkimas: Jungimas prie HDMI lizdo (tinka HDMI, DVI arba HDCP suderinamiems televizoriams).
- 2 pasirinkimas: Jungimas prie komponentinio video lizdo (tinka standartiniams arba progresyvaus skenavimo televizoriams).
- 3 pasirinkimas: Jungimas prie video (CVBS) lizdo (standartiniam televizoriui).

... SUJUNGIMAI

1 pasirinkimas: Jungimas prie HDMI lizdo

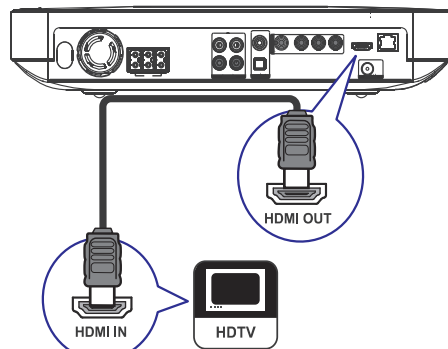

1. Junkite HDMI laidą iš įrenginio **HDMI OUT** lizdo į televizoriaus **HDMI IN** lizdą.

Patarimai

- Naudokitės HDMI/DVI adapteriu, jeigu jūsų televizoriuje yra tik DVI jungtis/lizdas. Jums reikės papildomo audio sujungimo.
- Jeigu norite pagerinti video (vaizdo) išvestį, spauskite **HDMI** pakartotinai, kad pasirinktumėte geriausią rezoliuciją, kokia tik yra galima jūsų televizoriuje.
- Norėdami groti skaitmeninius BD-video ar DVD-video vaizdus per HDMI jungtį, turite įsitikinti, kad ir Namų Kinas ir prijungtas įrenginys palaiko apsaugos sistemą, kuri yra vadinama HDCP (aukštos kokybės skaitmeninio turinio apsaugos sistema)
- Toks sujungimas suteikia geriausią vaizdo kokybę.

2 pasirinkimas: Jungimas prie komponentinio video lizdo

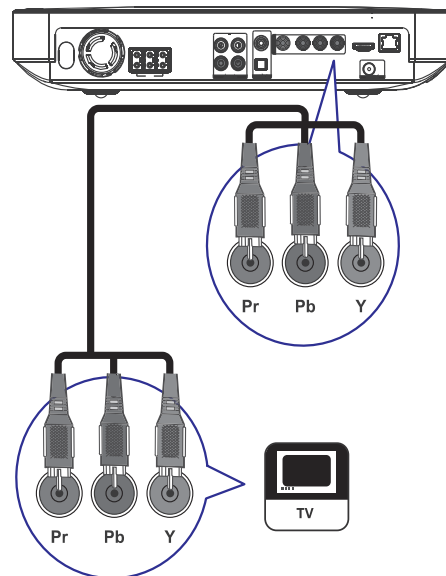

1. Prijunkite komponentinius video laidus (nepridėti) iš įrenginio **Y Pb Pr** lizdų prie **COMPONENT VIDEO** įvesties lizdų esančių televizoriuje.

Patarimai

- Jūsų televizoriuje esantys komponentinio video įvesties lizdai gali būti pavadinti **Y Pb/Cb Pr/Cr** arba **YUV**.
- Toks sujungimas suteikia gerą vaizdo kokybę.

... NUSTATYMŲ REGULIAVIMAS

[Night Mode]

Jūs galite sumažinti ir suminkštinti garsi lygį žiūrėdami DVD filmus tyliu garsu ir netrukdydami kitiems.

- **[On]** – tyliam žiūrėjimui naktį (tik DVD diskams).
- **[Off]** – mėgautis pilno spektro erdvinio garsu.

Pastaba

- Tinkama tik Dolby koduotiems DVD-video arba BD-video diskams.

[HDMI Audio]

Kai šį įrenginį ir televizorių sujungiate HDMI laidu, pasirinkite audio išvesties nustatymą šio tipo jungimui.

- **[As Source]** – Audio formatas nekeičiamas. Antrinis audio takelis, esantis Blu-ray diske gali būti negrojamas.
- **[Auto]** – Automatiškai aptinka ir pasirenka geriausią audio formatą.
- **[Off]** – išjungs audio (garso) išvestį iš televizoriaus.

Pirminiai nustatymai

1. Spauskite .
2. Spauskite **[Settings]**, tuomet spauskite **OK**.
3. Pasirinkite **[Preference Setup]**, tuomet spauskite .

Video Setup	OSD Language	● English
Audio Setup	Parental Control	● Off
Preference Setup	Screen Saver	● On
EasyLink Setup	Change PIN	●
Advanced Setup	Display Panel	● 100%
	Auto Standby	● On
	PBC	● On
	Sleep Timer	● Off

4. Pasirinkite nustatymą ir spauskite **OK**.
5. Pasirinkite vieną iš nustatymų ir spauskite **OK**.
 - Jeigu norite grįžti į buvusį meniu, spauskite **BACK**.
 - Jeigu norite išeiti, spauskite .

Pastaba

- Galimybių/ pasirinkimų aprašymus rasite sekančiuose puslapiuose.

[OSD Language]

Pasirinkite ekrano meniu kalbą.

Pastaba

- Jeigu jūsų įrenginys prijungtas prie HDMI CEC jungtį palaikančio televizoriaus per HDMI laidą, tuomet meniu kalba pasikeičia pagal kalbą, kuri yra nustatyta televizoriuje.

... NUSTATYMŲ REGULIAVIMAS

[HDMI Deep Colour]

Ši funkcija tik kai prijungtas įrenginys, per kurį žiūrite vaizdą, yra prijungtas naudojant HDMI laidą ir kai jis palaiko tamsių spalvų funkciją.

- **[Auto]** – Persijungia automatiškai, jeigu prijungtas įrenginys, per kurį žiūrite vaizdą, palaiko HDMI tamsių spalvų funkciją.
- **[On]** – Mėgautės ryškios spalvomis, naudodamiesi televizoriumi, kuriame yra įjungta, virš milijardo spalvų rodanti, Deep Colour funkcija. 12 bitų išvestis sumažina tolimesnius efektus.
- **[Off]** – 8 bitų standartinė išvestis.

[Component Video]

Pasirinkite tokį vaizdo išvesties formatą, kuris atitinka video sujungimas tarp jūsų įrenginio ir televizoriaus.

- **[480i/576i], [480p/576p], [720p], [1080i]** – Parenkamas video rezoliucijos nustatymas, kuris yra tinkamiausias televizoriui. Norėdami sužinoti daugiau skaitykite televizoriaus instrukcijas.

☰ Pastaba

- Jeigu nustatymas netinka jūsų televizoriui, matote tuščią ekraną. Palaukite 15 sekundžių, kol įvyks automatinis atsinaujinimas.

[Picture Settings]

Pasirinkite nustatytus vaizdo spalvų nustatymus arba nustatykite pagal savo poreikius.

- **[Standard]** – originalūs spalvų nustatymai.
- **[Vivid]** – ryškus spalvų nustatymai.
- **[Cool]** – švelnių spalvų nustatymai.
- **[Action]** – aštrių spalvų nustatymai. Paryškina smulkmenas tamsiose vietose. Idealu veiksmo filmų žiūrėjimui.
- **[Animation]** – Kontrastiškų spalvų nustatymai. Idealu animaciniams vaizdams.

[Black Level]

Padidina juodos spalvos kontrastą.

- **[Normal]** – Standartinis juodos spalvos lygis.
- **[Enhanced]** – Padidina juodos spalvos lygį.

Audio – garso nustatymai

1. Spauskite **☰**.
2. Spauskite **[Settings]**, tuomet spauskite **OK**.
3. Pasirinkite **[Audio Setup]**, tuomet spauskite **▶**.

Video Setup	Night Mode	● Off
Audio Setup	HDMI Audio	● Auto
Preference Setup	Speaker Setup	●
EasyLink Setup		
Advanced Setup		

4. Pasirinkite nustatymą ir spauskite **OK**.
5. Pasirinkite vieną iš nustatymų ir spauskite **OK**.
 - Jeigu norite grįžti į buvusį meniu, spauskite **◀ BACK**.
 - Jeigu norite išeiti, spauskite **☰**.

☰ Pastaba

- Galimybių/ pasirinkimų aprašymus rasite sekančiuose puslapiuose.

... SUJUNGIMAI

3 pasirinkimas: Prijungimas prie Video (CVBS) lizdo

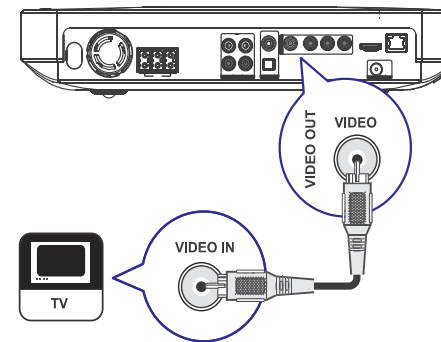

1. Prijunkite sudedamąjį video laidą (nepateiktas) prie **VIDEO** lizdo šioje Namų Kino Sistemoje ir VIDEO įvesties lizdo televizoriuje.

☰ Pastaba

- Video įvesties lizdas televizoriuje gali būti žymimas kaip **A/V IN, VIDEO IN, COMPOSITE** arba **BASEBAND**.
- Šis sujungimo tipas suteikia standartinę vaizdo kokybę.

Prijunkite garsiakalbių laidus prie garsiakalbių

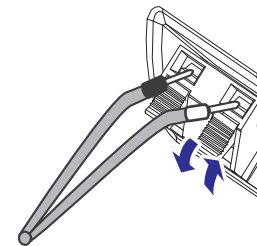

1. Prijunkite garsiakalbių laidus prie spalvų atitinkančių lizdų garsiakalbiuose.
2. Paspauskite lizdų dangtelius kaip parodyta

Garsiakalbių ir žemųjų dažnių garsiakalbio prijungimas

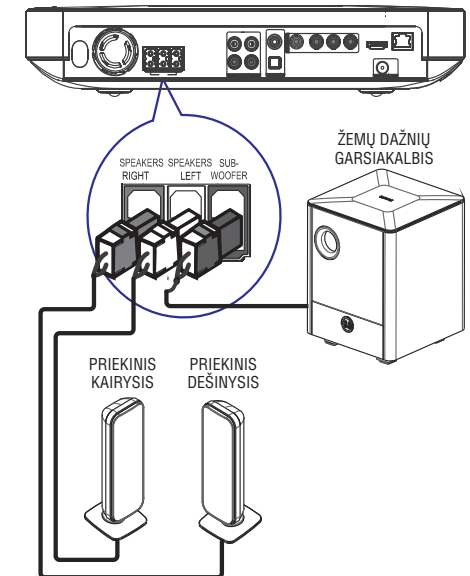

1. Prijunkite garsiakalbius ir žemų dažnių garsiakalbį prie atitinkančių lizdų Namų Kino Sistemoje.

☰ Pastaba

- Įsitikinkite, kad jungčių ir lizdų spalvos yra tokios pačios.

Prijunkite radijo anteną

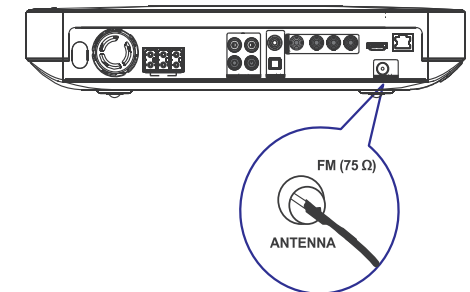

... SUJUNGIMAI

1. Prijunkite FM anteną (pridėta) prie **FM75** Ω lizdo (kai kuriuose modeliuose šis laidas jau yra sujungtas).
2. Išvyniokite FM anteną ir jos galus pritvirtinkite prie sienos.

Patarimas

- Geresniam FM stereo priėmimui, prijunkite prie išorinės antenos.

Audio laidų/ kitų prietaisų prijungimas

Nukreipkite garsą iš kitų įrenginių į šią Namų Kino Sistemą tam, kad galėtumėte mėgautis daugiakanaliu erdviu garsu.

Audio (garso) prijungimas iš televizoriaus

(taip pat naudojama EasyLink valdymui)

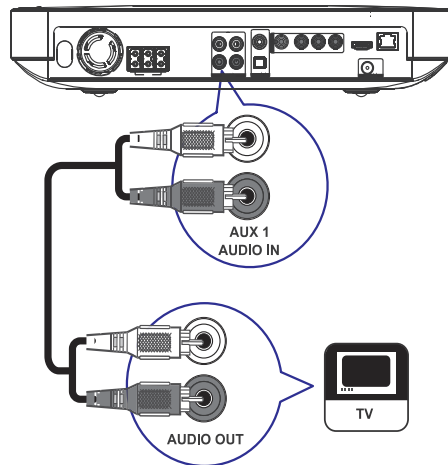

1. Prijunkite audio laidą (nepridėtas) iš šio įrenginio **TV AUDIO IN (AUX1)** lizdo, prie televizoriaus **AUDIO OUT** lizdo.

Pastaba

- Jeigu norite klausytis garso naudodamiesi šiuo sujungimu, spauskite **AUDIO SOURCE** pakartotinai kol "AUX" pamatysite savo ekrane.

Audio (garso) prijungimas iš kabelinės televizijos įrenginio/ įrašymo įrenginio/ žaidimų įrenginio

Priklausomai nuo įrenginio savybių, jūs galite pasirinkti prijungimą prie analoginio arba skaitmeninio lizdo.

Jungimas prie analoginių lizdų

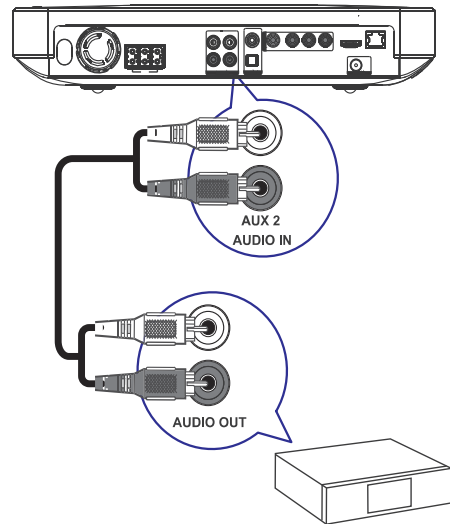

1. Junkite audio laidą (komplekte nepateiktas) iš **AUDIO IN-AUX2** lizdų esančių žemų dažnių garsiakalbyje prie įrenginio **AUDIO OUT** lizdų.

Pastaba

- Jeigu norite klausytis audio/garso naudodamiesi šiuo sujungimu, tai pakartotinai spauskite **AUDIO SOURCE**, kol ekrane pamatysite "AUX2 INPUT" arba "AUX3 INPUT".



7. NUSTATYMŲ REGULIAVIMAS

Jūs galite keisti įvairaus tipo nustatymus kaip jums patinka. Laikykitės duotų instrukcijų, norėdami vaikščioti per nustatymų meniu.

Pastaba

- Jūs negalite keisti nustatymų, kurie yra patamsinti pilka spalva.

Video (vaizdo) nustatymai

1. Spauskite .
2. Spauskite **[Settings]**, tuomet spauskite **OK**.
3. Pasirinkite **[Video Setup]**, tuomet spauskite .

Video Setup	Audio	• English
Audio Setup	Subtitle	• Off
Preference Setup	Disc Menu	• English
EasyLink Setup	TV Display	• 16:9 Widescreen
Advanced Setup	HDMI Video	• Auto
	HDMI Deep Color	• Auto
	Component Video	• 480i/576i
	Picture Settings	• Standard

4. Pasirinkite nustatymą ir spauskite **OK**.
5. Pasirinkite vieną iš nustatymų ir spauskite **OK**.
 - Jeigu norite grįžti į buvusį meniu, spauskite **BACK**.
 - Jeigu norite išeiti, spauskite .

Pastaba

- Galimybių/ pasirinkimų aprašymus rasite sekančiuose puslapiuose.

[Audio]

Pasirinkite pagrindinę DVD diskų audio kalbą.

[Subtitle]

Pasirinkite DVD diskų subtitrų kalbą.

[Disc Menu]

Pasirinkite DVD diskų meniu kalbą.

Pastaba

- Jeigu jūsų nustatytos kalbos diske nėra, tai diskas naudos gamykloje nustatytą kalbą.
- Kai kuriems DVD diskams, subtitrų ir audio kalba gali būti keičiama tik per disko meniu.

[TV Display]

Priklausomai nuo to, kokį norite matyti vaizdą, pasirinkite ekrano formatą.



4:3 Pan Scan (PS) 4:3 Letter Box (LB) 16:9 (Wide Screen)

- **[4:3 Pan Scan]** – Tinka standartiniams televizoriams, rodomas pilnas vaizdas ekrane, bet vaizdas šonuose šiek tiek apkarpytas.
- **[4:3 Letter Box]** – Tinka standartiniams televizoriams, rodomas plačiaekranis vaizdas su juodomis juostomis apačioje ir viršuje.
- **[16:9 Wide Screen]** – Skirta plačiaekraniniams televizoriams (ekrano santykis 16:9).

[HDMI Video]

Pasirinkite tokią vaizdo rezoliuciją, kuri suderinama su jūsų TV ekrano galimybėmis.

- **[Auto]** – automatiškai aptinka ir pasirenka geriausią tinkamą vaizdo rezoliuciją.
- **[Native]** – nustato originalią video rezoliuciją.
- **[480i/576i], [480p/576p], [720p], [1080i], [1080p], [1080p/24Hz]** – pasirinkite savo televizoriui tinkamą vaizdo rezoliuciją. Daugiau informacijos rasite televizoriaus naudojimosi instrukcijoje.

Pastaba

- Jeigu nustatymas netinka jūsų televizoriui, matote juodą ekraną. Palaukite 15 sekundžių, kol įvyks automatinis atsinaujinimas TV arba pakartotinai spauskite HDMI, kol pamatysite vaizdą.

6. GARSO REGULIAVIMAS

Garsumo reguliavimas

1. Spauskite \triangle +/-, kad padidintumėte arba sumažintumėte garsumą.
 - Jeigu norite laikinai užtildyti visą garsą, spauskite \times .
 - Dar kartą spauskite \times arba garso mygtuką \triangle +, kad grąžintumėte garsą.

Bosų/ diskanto reguliavimas

Pakeiskite savo Namų Kino Sistemos aukštųjų dažnių arba žemųjų dažnių nustatymus, kad jie tiktų jūsų video arba muzikai.

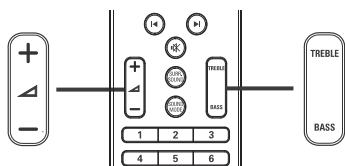

1. Spauskite **TREBLE** arba **BASS**.
2. Per penkias sekundes spauskite \triangle +/-, kad nustatytumėte žemų ir aukštų tonų lygmenį.

Erdvinio garso pasirinkimas

Patirkite nepakartojamą pojūčių klausantis erdvinio garso režimais.

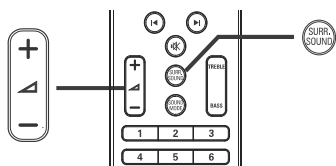

1. Pakartotinai spauskite **SURR. SOUND**, kad pasirinktumėte geriausiai tinkančią išvestį.

Funkcijos	Aprašymai
DOLBY VS	Dolby Virtual erdvinis garsas
STEREO	Stereo garsas iš dviejų priekinių garsiakalbių.

Pastaba

- Šis produktas taip pat gali atkoduoti 5.1 DTS-Digital Surround.

Nustatytų garso efektų pasirinkimas

Pasirinkite iš anksto nustatytus garso režimus, kurie tiks jūsų muzikai.

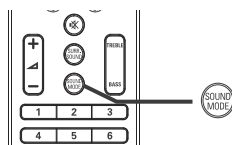

1. Pakartotinai spauskite **SOUND MODE**, kad pasirinktumėte jūsų vaizdai ir grojamai muzikai tinkamus garso efektus.

Video/Muzika	Aprašymas
ACTION/ ROCK	Padidina žemus ir aukštus dažnius ir pagerina vaizdo efektų perteikimą bei atmosferą.
DRAMA/JAZZ	Vidutinis ir aukštas dažnis. Atrodo jog esate klube, o prieš jūsų akis- scena. Tinka klausytis džiaz ir žiūrėti dramas.
CONCERT/ CLASSIC	Tyro ir švaraus garso režimas. Puikiai tinka klasikinės muzikos klausymui ir koncertų įrašų žiūrėjimui.
SPORTS	Vidutiniai dažniai ir aiškūs garso efektai, puikiai tinka gyvoms sporto transliacijoms.

... SUJUNGIMAI

Jungimas prie coaxial lizdo

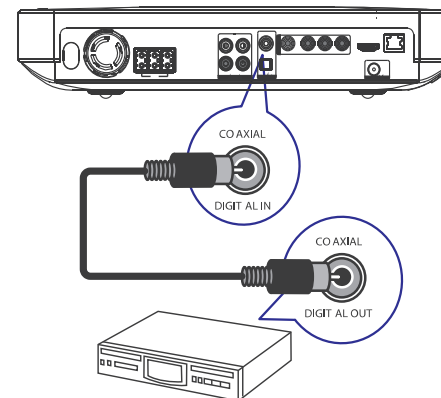

1. Junkite coaxial laidą (nepateiktas) iš žemų dažnių garsiakalbio **DIGITAL-IN-COAXIAL** lizdo prie Namų Kino Sistemos **COAXIAL/DIGITAL-OUT** lizdo.

Pastaba

- Jeigu norite klausytis garso naudodamiesi šiuo sujungimu, spauskite **AUDIO SOURCE** pakartotinai kol "COAX IN" pamatysite savo ekrane.

Jungimas prie optinio lizdo

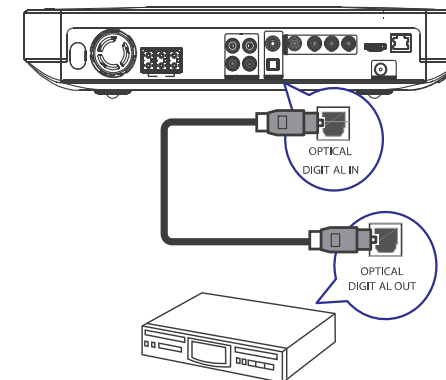

1. Junkite Optinį laidą (nepateiktas) iš žemų dažnių garsiakalbio **DIGITAL-IN-OPTICAL** lizdo prie Namų Kino Sistemos **OPTICAL/SPDIF** išvesties lizdo įrenginyje.

Pastaba

- Jeigu norite klausytis garso naudodamiesi šiuo sujungimu, spauskite **AUDIO SOURCE** pakartotinai kol "OPTI IN" pamatysite savo ekrane.

Nešiojamo media grotuvo prijungimas

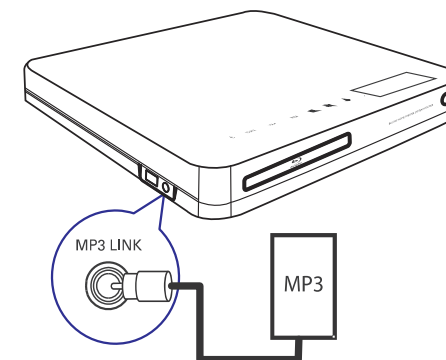

... SUJUNGIMAI

1. Junkite 3.5mm stereo audio laidą (nepateiktas) iš **MP3 LINK** lizdo esančio šiame įrenginyje prie nešiojamo media grotuvo (pavyzdžiui MP3 grotuvo).

☰ Pastaba

- Jeigu norite klausytis audio/garso naudodamiesi šiuo sujungimu, tai pakartotinai spauskite **AUDIO SOURCE**, kol ekrane pamatysite "MP3 LINK"

USB įrenginio prijungimas

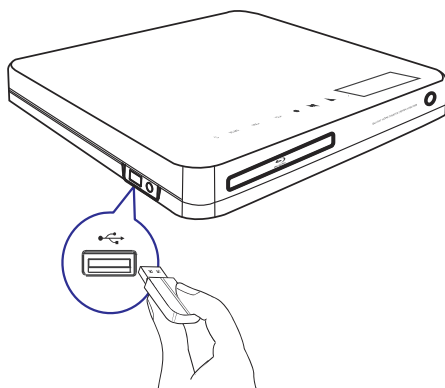

1. Junkite USB įrenginį prie šios Namų Kino Sistemos **USB** lizdo.

☰ Pastaba

- Ši Namų Kino Sistema groja tik MP3, WMA/WMV9, DivX (Ultra) arba JPEG failus, kurie yra šiame įrenginyje.
- Spauskite **USB**, kad girdėtumėte garsą naudodamiesi šiuo sujungimu.

LAN (tinklo) prijungimas

Prijunkite šią Namų Kino Sistemą prie tinklo, norėdami atnaujinti programinę įrangą ir mėgautis BD-Live programomis.

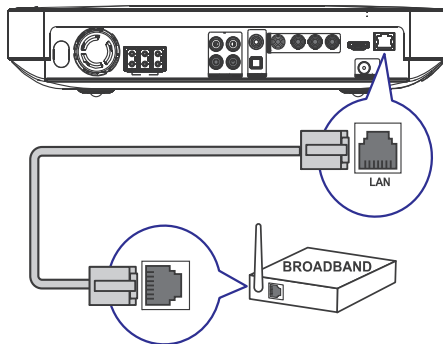

1. Prijunkite tinklo laidą (nepateiktas) prie LAN lizdo, esančio šiame įrenginyje ir **LAN** lizdo, esančio jūsų modeme ar paskirstymo dėžutėje.

☰ Pastaba

- Naudokite lygų RJ45 laidą. Nenaudokite pereinančio iš vieno į kitą laidą.
- Prieiga prie Philips tinklapio, programinės įrangos atnaujinimui gali būti neleidžiama, priklausomai nuo naudojamos paskirstymo dėžutės ir interneto tiekėjo taisyklių. Susisiekite su savo interneto tiekėju, norėdami sužinoti daugiau informacijos.

Prijunkite maitinimo laidą

! Įspėjimas

- Yra rizika sugadinti produktą! Įsitinkinkite, kad maitinimo įtampa yra tokia pati kaip nurodyta Namų Kino Sistemos gale arba šone.

1. Prijunkite maitinimo laidus nuo Namų Kino Sistemos, bevielio imtuvo ir kitų prietaisų prie elektros tinklo lizdo, kai visa kita yra sujungta.
 - ↳ Namų Kino Sistema yra paruošta naudojimui.

... GROJIMAS

Stočių paieška pirmąjį kartą

Kai pirmąjį kartą įjungiate RADIO režimą, sekite instrukcijomis, kad instaliuotumėte radijo stotis.

1. Spauskite **RADIO**.
 - ↳ Rodoma 'AUTO INSTALL ... PRESS PLAY'.
2. Spauskite ►.
 - ↳ Išsaugomos visos aptiktos radijo stotys.
 - ↳ Kai visas baigta, groja pirmoji nustatyta radijo stotis.
- Norėdami sustabdyti automatinę paiešką, spauskite ■.

☰ Pastaba

- Šis įrenginys gali išsaugoti iki 40 radijo stočių.
- Jeigu nesinaudojote automatinio instaliavimo arba išsaugojote mažiau nei 5 radijo stotis, kitą kartą turėsite iš naujo instaliuoti radijo stotis.

Radijo klausymasis

1. Spauskite **RADIO**.
2. Naudokitės nuotolinio valdymo pultu, kad kontroliuotumėte radijo grojimą

Mygtukas	Veiksmas
◀ / ▶	Pasirinkite nustatytą radijo stotį.
▲ / ▼	Dažnio paieška atgal/ pirmyn.
■	Spauskite ir laikykite, kad pašalintumėte radijo stotį iš nustatytų radijo stočių sąrašo. <ul style="list-style-type: none"> • Kitų radijo stočių eilės tvarkos skaičius nesikeičia.

☰ Pastaba

- Jeigu FM radijo stotis transliuoja RDS (Radijo duomenis), radijo stoties pavadinimas yra rodomas.

Visų radijo stočių perinstaliavimas

1. Spauskite **RADIO**.
2. Spauskite ir laikykite **PROGRAM** mygtuką daugiau nei 5 sekundes.
 - ↳ Visos prieš tai buvusios radijo stotys bus pakeičiamos.



☰ Pastaba

- Jeigu neaptinkama jokie stereo signalo arba aptinkamos mažiau nei penkios radijo stotys, patikrinkite anteną.

Rankinė radijo stočių paieška ir išsaugojimas

1. Spauskite **RADIO**.
2. Spauskite ◀ / ▶.
 - ↳ Rodomas besikeičiantis radijo dažnis, kol aptinkama radijo stotis.
3. Kartokite antrąjį žingsnį, kol surasite norimą radijo stotį.
 - Naudokitės ▲ / ▼, kad pareguliuotumėte dažnį.
4. Spauskite **PROGRAM**.
 - ↳ Nustatytos stoties numeris pradės mirksėti.
 - ↳ Jeigu po šio žingsnio ilgiau nei 20 sekundžių neatliekate jokio veiksmo, sistema išsėina iš nustatymo režimo.
5. Spauskite ◀ / ▶ (arba **skaičių mygtukus**), kad pasirinktumėte nustatytą numerį, kuriuo norite išsaugoti radijo stotį.
6. Spauskite **PROGRAM**, kad patvirtintumėte.

... GROJIMAS

1. Prijunkite USB flash įrenginį prie  (USB) lizdo.
2. Spauskite , pasirinkite [USB], tuomet spauskite **OK**.
↳ Rodomas turinio meniu.
3. Pasirinkite failą kurį norite groti ir spauskite ► (Groti)
↳ Pradedama groti (žiūrėti 'Muzikos grojimas', 'Nuotraukų rodymas', 'Video grojimas', norėdami sužinoti daugiau).
 - Spauskite , kad sustabdytumėte grojimą arba atjunkite USB įrenginį.

Patarimas

- Jeigu jūsų renginys netelpa į USB lizdą, naudokitės USB prailginimo laidu.
- Ne visos skaitmeninės kameros veiks. Skaitmeninės kameros, kurioms reikia pridėtinio programų įdiegimo, neveiks.
- NTFS (New Technology File System) duomenų formatas yra nepalaikomas.

Grojimas iš nešiojamo media grotuvo

Paprastai prijunkite nešiojamą media grotuvą (pavyzdžiui MP3 grotuvą) prie šio įrenginio ir mėgaukitės aukštos kokybės garsu.

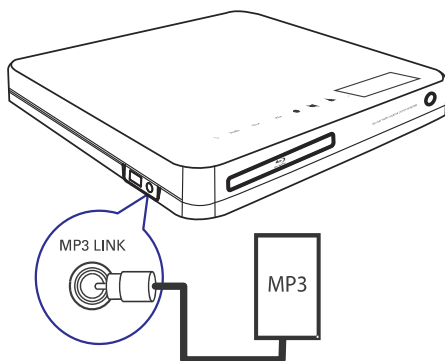

1. Junkite 3.5mm stereo audio laidą (nepateiktas) iš šio įrenginio **MP3LINK** lizdo į ausinių lizdą esantį jūsų nešiojamame grotuve.
2. Pakartotinai spauskite **AUDIO SOURCE**, kol ekrane lyje bus užrašas 'MP3 LINK'.
3. Savo nešiojamame grotuve pradėkite grojimą.
 - Jeigu norite sustabdyti grojimą, savo nešiojamame grotuve spauskite **STOP** mygtuką.

Pastaba

- Grojimą galite valdyti tik ant nešiojamo media grotuvo.
- Sustabdykite grojimą iš nešiojamo grotuvo prieš pradėdami groti kitą šaltinį.

Radio grojimas

Patikrinkite ar prie žemų dažnių garsiakalbio prijungta FM antena. Jeigu ne, prijunkite pridėtą FM anteną prie **FM 75Ω** lizdo ir pritvirtinkite galus prie sienos.

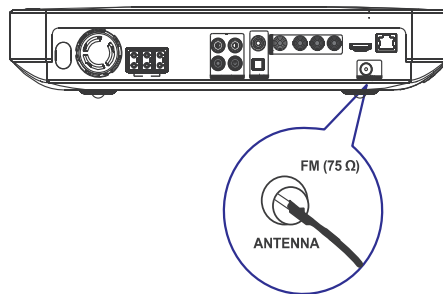

Patarimai

- Statykite anteną kuo toliau nuo televizoriaus ar kitų įrenginių, taip išvengsite trikdžių.
- Jūs galite prijungti išorinę (nepridėtą) FM anteną, jeigu norite geresnės FM bangų kokybės.

4. PRADĖKITE

Baterijų įdėjimas į nuotolinio valdymo pultą

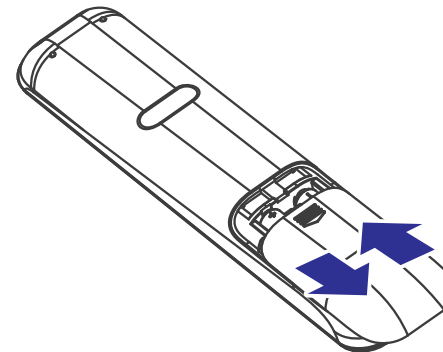

1. Atidarykite baterijų skyrelio dangtelį.
2. Įdėkite dvi AAA tipo baterijas. Baterijos turi būti įdėtos pagal polių (+-).
3. Uždarykite dangtelį.



Pastaba

- Nesumaišykite baterijų (senų ir naujų, anglies ir šarminių, ir pan.).
- Išimkite baterijas, jeigu jos yra pasibaigę arba nesinaudosite nuotolinio valdymo pultu ilgą laiką.
- Baterijų sudedamoji dalis yra cheminiai elementai, kurių turi būti atsikratoma pagal taisykles.



Judėjimas po meniu

1. Nukreipkite nuotolinio valdymo pultelį tiesiai į įrenginio sensorių ir pasirinkite norimą funkciją.

2. Naudokitės toliau aprašytais mygtukais, kad judėtumėte po meniu.

Mygtukas	Veiksmas
▲ / ▼	Judėjimas aukštyn arba žemyn
◀ / ▶	Judėjimas kairėn arba dešinėn
OK	Pasirinkimo patvirtinimui
	Skaičių įvedimui
	Patekti į pagrindinį meniu

Teisingo žiūrėjimo kanalo suradimas

1. Spauskite , kad įjungtumėte DVD Namų Kiną.
2. Spauskite **DISC**, kad patektumėte į diskų režimą.
3. Įjunkite televizorių ir nustatykite teisingą video-in kanalą.
 - Jūs galite pasiekti paskutinį kanalą, o tada spausdami kanalų mygtuką į apačią pasieksite Philips arba Pagrindinio meniu ekraną.
 - Taip pat nuotolinio valdymo pulte galite pakartotinai spausti  **SOURCE**.

Patarimas

- Dažniausiai šis kanalas yra tarp žemiausių ir aukščiausių kanalų, jis gali būti pavadintas FRONT, A/V IN, VIDEO ir pan. Daugiau informacijos apie teisingo kanalo pasirinkimą galite rasti televizoriaus naudojimosi instrukcijose. Daugiau informacijos apie teisingo kanalo pasirinkimą galite rasti televizoriaus naudojimosi instrukcijose.

... PRADĖKITE

Pagrindinio meniu naudojimas



Spauskite **▲** (Pagrindinis meniu).

- Pasirinkite **[Play Disc]**, norėdami pradėti disko grojimą.
- Pasirinkite **[USB]**, norėdami peržiūrėti USB turinį.
- Pasirinkite **[Settings]**, norėdami patekti į nustatymų meniu.

Rodomas kalbos pasirinkimas

Pastaba

- Praleiskite šį nustatymą, jeigu jūsų Namų Kino Sistema yra prijungta per HDMI CEC pritaikytą prie jūsų televizoriaus. Kalba pasikeičia automatiškai į tokią pačią kalbą, kokia yra jūsų televizoriaus nustatymuose.

1. Pagrindiniame meniu spauskite **[Settings]**, tuomet spauskite **OK**.
2. Pasirinkite **[Preference Setup]**, tuomet spauskite **▶**.
3. Pasirinkite **[OSD Language]**, tuomet spauskite **OK**.

OSD Language	English
Parental Control	Français
Screen Saver	Deutsch
Change PIN	Italiano
Display Panel	Español
Auto Standby	Nederlands
PBC	Svenska
Sleep Timer	Português

- Kalbos nustatymai gali skirtis priklausomai nuo jūsų šalies ar regiono. Gali būti neatitiktimų iliustracijai matomai čia.

4. Spauskite **▲▼**, kad pasirinktumėte kalbą, tuomet spauskite **OK**.

Pastaba

- Jūs galite nustatyti numatytą kalbą DVD diskų meniu (žiūrėti 'Nustatymų reguliavimas' > 'Pirminiai nustatymai' > **[Disc Menu]**).

Tinklo nustatymai

Sekite nurodyti žingsneliais, kurie padės jums nustatyti tinklo jungties nustatymus, kad galėtumėte atnaujinti programinę įrangą ir mėgautis BD-Live programomis.

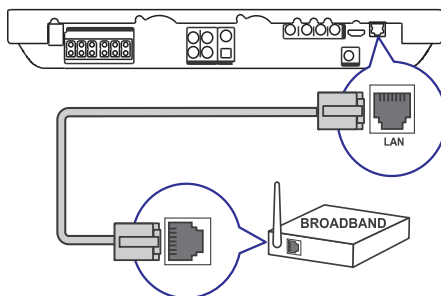

1. Prijunkite Namų Kiną prie modemo ar paskirstymo dėžutės.
2. Įjunkite savo televizorių ir nustatykite tinkamą šaltinį savo Namų Kinui.
3. Spauskite **▲**, pasirinkite **[Settings]** (nustatymai), tuomet spauskite **OK**.
4. Pasirinkite **[Advanced Setup] > [Network] > [Next]**.
5. Spauskite **OK**.
↳ Namų Kinai prisijungia prie interneto. Jeigu prisijungimas nepavyksta, pasirinkite **[Retry]**, tuomet spauskite **OK**.
6. Pasirinkite **[Finish]**, tuomet spauskite **OK**, norėdami išeiti.

Pastaba

- Gali šiek tiek užtrukti, kol bus užkrautas BD-Live turinys, priklausomai nuo failo dydžio ir interneto spartos.

... GROJIMAS

Nuotraukų rodymo valdymas

1. Paleiskite skaidrių/ nuotraukų peržiūrą.
2. Naudokitės nuotolinio valdymo pultu, kad valdytumėte nuotraukų funkcijas.

Mygtukas	Veiksmas
◀	Paverčia nuotrauką prieš laikrodžio rodyklę.
▶	Paverčia nuotrauką pagal laikrodžio rodyklę.
▲	Apverčia nuotrauką aukštyn kojom.
▼	Apverčia nuotrauką iš kairės į dešinę (veidrodinis efektas).
■	Sustabdyti grojimą.
☰ OPTIONS	Įeina į esamų pasirinkimų meniu. Pavyzdžiui, Pritraukimo.

Pastaba

- Kai kurios funkcijos gali neveikti su tam tikrais diskais ar failais.

Skaidrių peržiūros intervalo ir animacijos nustatymas

1. Grojimo metu spauskite **☰ OPTIONS**.
↳ Rodomas grojimo pasirinkčių meniu.
2. Pasirinkite **[Duration per slide]**, tuomet spauskite **OK**.
3. Pasirinkite skaidrės rodymo trukmę, tuomet spauskite **OK**.
4. Pasirinkite **[Slide Animation]**, tuomet spauskite **OK**.
5. Pasirinkite skaidrės animacijos efekto tipą, kurį norite pritaikyti, tuomet spauskite **OK**.

Muzikinė nuotraukų peržiūra

Grokite MP3/WMA muzikos failus ir peržiūrėkite JPEG nuotraukas vienu metu. MP3/WMA ir JPEG failai turi būti įrašyti tame pačiame diske ar USB.

1. Pradėkite groti MP3/WMA muzikos failus..
2. Spauskite **↵ BACK**, norėdami grįžti į pagrindinį meniu.
3. Eikite į nuotraukų albumą/ katalogą ir spauskite **OK**, kad pradėtumėte skaidrių peržiūrą.
↳ Skaidrių peržiūra prasideda ir tęsiasi iki nuotraukų albumo ar katalogo pabaigos.
↳ Muzikos failai groja iki disko pabaigos.
 - Jeigu norite sustabdyti skaidrių peržiūrą, spauskite **■**.
 - Jeigu norite sustabdyti muzikos grojimą, dar kartą spauskite **■**.

Grojimas iš USB įrenginio

Šiame įrenginyje galite groti/ žiūrėti MP3, WMA/WMV, DivX (Ultra) arba JPEG failus, kurie įrašyti jūsų USB įrenginiuose:

- USB atminties rakte.
- Atminties kortelių skaitytuve.
- HDD (reikalingas išorinis energijos šaltinis).
- Skaitmeninėje kameroje.

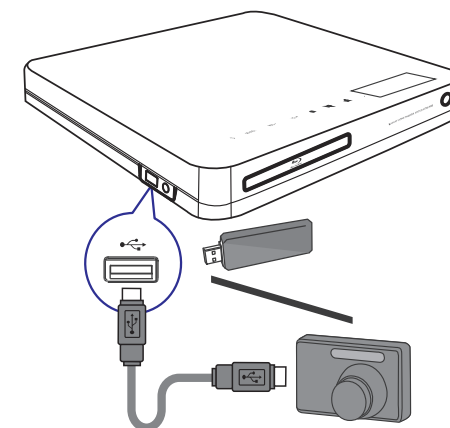

... GROJIMAS

MP3/WMA muzikos grojimas

MP3/WMA tai stipriai suspausti audio failai (failai su mp3. ar wma. plėtiniais).

1. Įdėkite diską ar USB, kuriame yra MP3/WMA muzikos failai.
2. Spauskite , norėdami pasirinkti **[Play Disc]** arba **[USB]**, tuomet spauskite **OK**.
↳ Rodomas turinio meniu.
3. Pasirinkite katalogą, o tada spauskite **OK**.
4. Pasirinkite takelį, kurį norite groti ir spauskite **▶ (Groti)**.
↳ Jeigu norite grįžti į pagrindinį meniu, spauskite **↶ BACK**.

Pastaba

- CD diskai, kurie įrašyti su sudėtinėmis sesijomis, grojama tik pirmoji sesija.
- Šis įrenginys negroja MP3PRO audio formato.
- Jeigu MP3 takelio pavadinime (ID3) ar albumo pavadinime yra kažkokie specialūs simboliai, gali būti, jog ekrane jie bus neteisingai rodomi.
- Kai kurie WMA failai, kurie yra apsaugoti skaitmeninėmis teisėmis (DRM) šiame įrenginyje gali negroti.
- Katalogai ir failai, kurių talpa viršija šio įrenginio talpą nebus rodomi ir nebus grojami.

Nuotraukų rodymas

Žiūrėti nuotraukas kaip skaidrių peržiūrą

Jūsų įrenginys gali rodyti JPEG nuotraukas (failus su .jpeg arba .jpg plėtiniais).

1. Įdėkite diską arba USB, kuriame yra JPEG nuotraukos.
2. Spauskite , norėdami pasirinkti **[Play Disc]** arba **[USB]**, tuomet spauskite **OK**.
↳ Rodomas turinio meniu.
3. Pasirinkite katalogą ar albumą, kurį norite peržiūrėti.
 - Jeigu norite pasirinkti nuotrauką, naudokitės **kursoriaus mygtukais**.
 - Norėdami, kad būtų rodoma pasirinkta nuotrauka ir pradėta skaidrių peržiūra, spauskite **OK**.
4. Spauskite **▶ (Groti)**, kad pradėtumėte skaidrių peržiūrą.

Pastaba

- Jeigu viename diske yra daug nuotraukų ar dainų, gali būti jog šiek tiek užtruks, kol ekrane pamatysite disko turinį.
- Jeigu JPEG nuotrauka įrašyta be "exif" failų tipo, tai ekrane nematysite sumažintos nuotraukos versijos. Vietoje jos matysite paveiksluką su mėlynu kalnu.
- Šis įrenginys rodo skaitmeninės kameros nuotraukas, kurios yra JPEG-EXIF formate, dažniausiai tokį formatą naudoja visos įprastinės skaitmeninės foto kameros. Įrenginyje nematysite Motion JPEG ir kitokių nei JPEG formatų, bei klipų, kurie priskirti nuotraukoms.
- Katalogai ir failai, kurių talpa viršija šio įrenginio talpą nebus rodomi ir nebus grojami.

... PRADĖKITE

EasyLink valdymo įjungimas

Ši funkcija veikia tik tada, jeigu šis įrenginys prijungtas prie HDMI CEC suderinamo televizoriaus/įrenginio. Naudodamiesi šia funkcija, jūs galėsite valdyti keletą įrenginių vienu metu (vieno mygtuko paspaudimu).

Pastaba

- Philips negarantuoja 100% suderinamumo su visais HDMI CEC suderinamais įrenginiais.

1. Savo televizoriuje ar kituose prijungtuose įrenginiuose įjunkite HDMI CEC veiksmus. Daugiau informacijos apie tai rasite televizoriaus ar kitų įrenginių naudojimosi instrukcijose.
2. Dabar galite mėgautis EasyLink privalumais.

EasyLink

Jūs galite išjungti arba įjungti visas EasyLink funkcijas.

One touch play – Grojimas vienu prisilietimu

Kai jūs prijungsite savo Namų Kino Sistemą prie įrenginio, kuris palaiko "One touch play" funkciją, galėsite valdyti savo įrenginius ir Namų Kino Sistemą vienu nuotolinio valdymo pultu. Pavyzdžiui, kai jūs paspausite **PLAY** mygtuką, šis įrenginys išsijungs iš budėjimo režimą ir pradės disko grojimą (žinoma, jeigu disko dėkle yra diskas). Play mygtuko paspaudimas kartu įjungs ir televizorių, bei įjungs teisingą žiūrėjimo kanalą.

One touch standby – budėjimo režimas vienu prisilietimu

Kai jūs prijungsite savo Namų Kino Sistemą prie įrenginio, kuris palaiko budėjimo režimo funkciją, galėsite naudoti savo Namų Kino Sistemos nuotolinio valdymo pultą, norėdami Namų Kino Sistemą ir visus prijungtus HDMI įrenginius perjungti į budėjimo režimą, jums tereiks paspausti  (**Budėjimo režimas**).

System Audio Control – audio valdymas

Kai jūs prijungsite savo Namų Kino Sistemą prie įrenginių palaikančių HDMI CEC, jūsų Namų Kino Sistema gali automatiškai groti audio iš prijungtų įrenginių. Norėdami naudoti šią funkciją, turite susieti audio įvestį iš įrenginio prijungto prie Namų Kino Sistemos.

Audio Input Mapping

Kai jūs teisingai susiejate audio įvestį, ši Namų Kino Sistema persijungia į audio režimą iš prieš tai naudoto įrenginio automatiškai.

Audio įvesčių priskyrimas prijungtiems įrenginiams

Pastaba

- Prieš pradėdami įsitikinkite, kad tarp Namų Kino Sistemos ir televizoriaus ar kito įrenginio jau atliktas audio sujungimas.

Video Setup	EasyLink	● On
Audio Setup	One Touch Play	● On
Preference Setup	One Touch Standby	● On
EasyLink Setup	System Audio Control	● Off
Advanced Setup	Audio Input Mapping	●

1. Spauskite , pasirinkite **[Settings]**, tuomet spauskite **OK**.
2. Pasirinkite **[EasyLink Setup]**, tuomet spauskite **▶**
 - **[One Touch Play]** ir **[One Touch Standby]** funkcijos yra įjungiamos pasirinktinai gamykloje.
3. Pasirinkite **[System Audio Control] > [On]**.
4. Skaitykite ekrane rodomas instrukcijas ir spauskite **OK**, norėdami pasirinkti **[Continue]** (tęsti).
↳ Namų Kino Sistema skenuoja ir parodo tinkamus įrenginius.
5. Spauskite **OK**, norėdami pasirinkti **[Continue]**.

... PRADĖKITE

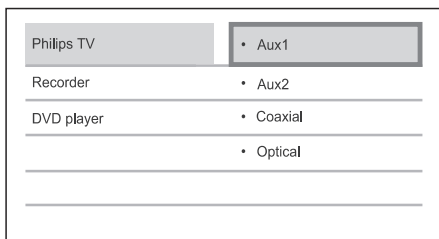

6. Pasirinkite prijungtą įrenginį, esantį kairėje menu pusėje, tuomet spauskite ►.
7. Pasirinkite jungtį, kuri naudojama pasirinktam įrenginiui, tuomet spauskite **OK**.
↳ Kartokite 6-7 žingsnelius, norėdami priskirti jungtis kitiems įrenginiams.
8. Spauskite **⏠**, norėdami išeiti iš menu.

Atnaujinkite audio jungčių priskyrimą iš prijungtų įrenginių

Jeigu jau priskyrete audio įvestis prijungtiems įrenginiams, jūs galite naudotis šia funkcija, jeigu norite atnaujinti priskyrimą.

1. Spauskite **⏠**, pasirinkite **[Settings]**, tuomet spauskite **OK**.
2. Pasirinkite **[EasyLink Setup] > [Audio Input Mapping]**, tuomet spauskite **OK**.
3. Pasirinkite prijungtą įrenginį, tuomet spauskite ►.
4. Pasirinkite jungtį, kuri yra naudojama įrenginiui ir spauskite **OK**.
5. Kartokite 4-5 žingsnelius, norėdami priskirti jungtis kitiems įrenginiams.

... GROJIMAS

4. Pasirinkite grojimo kalbą, tuomet spauskite **OK**.

Mėgaukitės BD-LIVE

(Galima funkcija tik BD-video, kuriuose įjungta BD Live) Papildomas turinys kaip filmų anonsai, subtitrai ir pan. gali būti atsisiųsti į išorinę laikmeną (USB), esančią šioje Namų Kino Sistemoje. Speciali video informacija gali būti rodoma kol papildoma medžiaga yra siunčiama.

Kai yra grojamas BD-Live funkciją palaikantis diskas, Namų Kino Sistemos arba disko ID internetu gali būti nusiųstas turinio tiekėjui. Paslaugos ir funkcijos gali skirtis priklausomai nuo disko.

Pastaba

- Parsiųstų failų talpinimui naudokite USB įrenginį, kuriame būtų bent jau 1 GB laisvos vietos.

DivX video grojimas

DivX video tai skaitmeninis media formatas, kuria yra labai stipriai suspausti aukštos kokybės duomenys. Šis įrenginys yra sertifikuotas DivX®, todėl jūs galite mėgautis DivX video.

1. Įdėkite diską ar USB, kuriame yra DivX video.
2. Spauskite **⏠**, norėdami pasirinkti **[Play Disc]** arba **[USB]**, tuomet spauskite **OK**.
↳ Rodomas turinio menu.
3. Pasirinkite antraštę ir spauskite ► **(Groti)**, norėdami pradėti grojimą.
4. Naudokitės nuotolinio valdymo pultu, kad valdytumėte video funkcijas.

Mygtukas	Veiksmas
AUDIO	Audio kalbos pasirinkimas.
SUBTITLE	Subtitrų pasirinkimas video grojime.
■	Sustabdyti grojimą/ rodymą. <ul style="list-style-type: none">• DivX Ultra video, spauskite šį mygtuką dar kartą, kad pamatytumėte turinio menu.

Pastaba

- Jūs galite groti tik tuos DivX video, kurie "Nustatymų reguliavimas" > [Bendrieji nustatymai] > **[DivX(R) VOD Kodas]**.
- Šis įrenginys gali groti tokius DivX video failus, kurie neviršija 4GB talpos.

Muzikos grojimas

Takelių valdymas

1. Pradėkite groti takelį.
2. Naudokitės nuotolinio valdymo pultu, kad valdytumėte takelį.

Mygtukas	Veiksmas												
II	Laikina sustabdyti grojimą.												
▶	Pradėti arba sugrįžti į grojimą.												
▶▶	Pereiti į sekantį takelį.												
◀◀	Grįžti į dabartinio takelio pradžią arba pereiti prie buvusio takelio.												
<table border="1"><tr><td>1</td><td>2</td><td>3</td></tr><tr><td>4</td><td>5</td><td>6</td></tr><tr><td>7</td><td>8</td><td>9</td></tr><tr><td colspan="3">0</td></tr></table>	1	2	3	4	5	6	7	8	9	0			Tiesiogiai įveskite elemento numerį, kurį norite groti.
1	2	3											
4	5	6											
7	8	9											
0													
◀◀ / ▶▶	Greita paieška atgal (kairė pusė)/ į priekį (dešinė pusė). Pakartotinai spauskite, norėdami pasirinkti paieškos greitį.												

REPEAT	Pasirinkite tarp pakartojimo/ sumaišyto pakartojimo/ pakartojimo išjungimo režimų.
---------------	--

Pastaba

- Kai kuriuose komerciniuose audio diskuose grojimas visuomet pradedamas nuo tos vietos, kurioje jis buvo sustabdytas. Norėdami pradėti grojimą nuo pirmo takelio, spauskite **OK**.

... GROJIMAS

Rodyti video grojimą iš skirtingų pusių

1. Grojimo metu, paspauskite **OPTIONS**.
↳ Disko būsenos meniu yra parodoma.
2. Pasirinkite **[Angle List]**, tada spauskite **OK**.
3. Pasirinkite viena iš skirtingų pusių pasirinkčių, tuomet paspauskite **OK**.
↳ Grojimas pasikeičia į pasirinktą rodomo vaizdą.

Pastaba

- Taikoma tik diskams, kuriuose yra daugia-vaizdžio rodomo galimybė

Suderinkite garso išvestį su video grojimu

Jeigu vaizdo rodomas yra lėtesnis nei garso išvestis (garsas neatitinka vaizdo), jūs galite atidėti garsą tiek, kad jis atitiktų vaizdą:

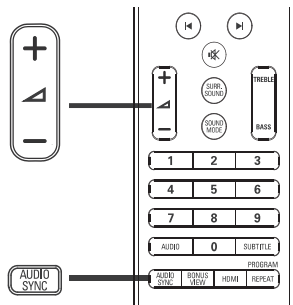

1. Spauskite ir laikykite **AUDIO SYNC**, kol pasirodys užrašas 'AUDIO SYNC'.
2. Per 5 sekundes spauskite **▲ +**, kad nustatytumėte garso išvesties atidėjimo laiką.

Pastaba

- Jeigu garsumo valdymas nenaudojamas ilgiau nei 5 sekundes, jis vėl grįš prie įprastinės savo funkcijos.

BD-video grojimas

Blu-ray video diskas yra didesnės talpos ir palaiko funkcijas kaip aukštos raiškos video, daugiakanalis **erdvinis** garsas, interaktyvus meniu ir t.t.

1. Įdėkite BD-video diską.
2. Spauskite **▲**, pasirinkite **[Play Disc]** ir spauskite **OK**.
3. Grojimas prasideda automatiškai arba galite pasirinkti grojimo galimybių ir spauskite **OK**.
 - Grojimo metu galite spausti **TOP MENU**, kad būtų parodyta papildoma informacija, funkcijos ar disko turinys.
 - Grojimo metu galite spausti **POP-UP MENU**, kad būtų parodytas disko meniu, nesustabdant disko grojimą.

Mėgaukitės BONUSVIEW

Blu-ray diskai palaiko BONUSVIEW funkciją (dar žinoma kaip Picture-In-Picture), kuri leidžia jums žiūrėti specialų turinį, kaip režisieriaus komentarus, nenutraukiant pagrindinio žiūrėjimo.



- (A) – Pirminis vaizdas
(B) – Antrinis vaizdas

1. Spauskite **BONUS VIEW**, norėdami įjungti antrinį vaizdą.
2. Spauskite **OPTIONS**.
↳ Rodomas grojimo galimybių meniu.
3. Pasirinkite **[2nd Audio Language]** arba **[2nd Subtitle Language]**, tuomet spauskite **▶**.

5. GROJIMAS

Disko grojimas

! Dėmesio

- Niekada nedėkite jokių pašalinių daiktų į diskų skyrelį.
- Niekada nelieskite disko skyrelyje esančios optinės linzės.

1. Spauskite **▲**, norėdami atidaryti diskų skyrelį.
2. Įdėkite diską taip, kad etiketė būtų viršuje.
 - Dvipusį diską dėkite ta puse į viršų, kurią norite groti.
3. Spauskite **▲**, norėdami uždaryti diskų skyrelį ir pradėti disko grojimą.
 - Kad matytumėte grojančio disko rodomą vaizdą televizoriuje turite įjungti reikiamą žiūrėjimo kanalą.
 - Jeigu norite sustabdyti disko grojimą, spauskite **■**.

Pastaba

- Patikrinkite galimų diskų tipus. (žiūrėkite "Techniniai duomenys" > "Atkūrimo galimybės").
- Jeigu pasirodo slaptažodžio įvesties meniu ekranas, įveskite slaptažodį prieš grojant užrakintą arba uždraustą diską.
- Jeigu jūs paliecate diską pauzės arba stop režime maždaug penkioms minutėms, ekrano užsklanda įsijungs. Norėdami išjungti ekrano užsklandą, spauskite **DISC**.
- Po to kai jūs sustabdote diską ir penkiolika minučių nėra paspaudžiamas nė vienas mygtukas, ši Namų Kino Sistema automatiškai įsijungia į budėjimo režimą.

Disko turinio informacija

Disko turinys yra suskirstytas į kiltis arba katalogus (pavadinimų grupes/failus) kaip parodyta žemiau.

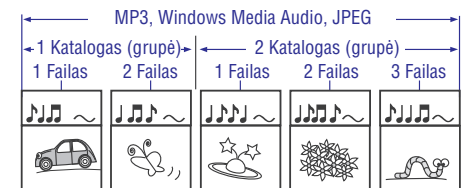
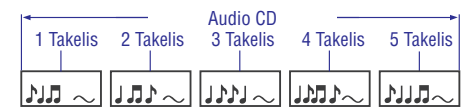
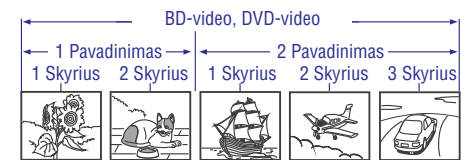

- 'Katalogai' yra failų grupės.
- 'Takeliai' yra diske esantys įrašai.
- 'Failai' yra diske esantys MP3, Windows Media TM Audio/Video arba JPEG formato įrašai.

Video grojimas

Video grojimo valdymas

1. Pradėkite groti antraštę (title).
2. Naudokitės nuotolinio valdymo pultu, kad valdytumėte antraštę.

Mygtukas	Veiksmas
II	Pauzė.
▶	Pradėti arba sugrįžti į grojimą.
■	Sustabdyti grojimą. <ul style="list-style-type: none"> • Rodomas pagrindinis meniu.
▶I	Pereiti į sekančią antraštę/skyrių.
◀I	Grįžti į grojamos antraštės/skyriaus pradžią. Du kartus paspauskite norėdami sugrįžti prie buvusios antraštės/skyriaus.
◀◀ / ▶▶	Greita paieška atgal/ į priekį. Pakartotinai spauskite, jei norite pakeisti paieškos greitį. <ul style="list-style-type: none"> • Kai grojimas laikinai sustabdytas, lėto vaizdo sukimas atgal/ į priekį.

Pastaba

- Video diskuose grojimas visada prasideda nuo tos vietos, kurioje buvo sustabdytas. Jeigu norite pradėti groti diską nuo pradžios, spauskite **OK**, kol rodomas pranešimas.
- BD diskuose su Java programa, sugrįžimo į grojimą funkcija nėra galima.

Pakeisti video (vaizdo) grojimą

1. Pradėkite groti antraštę (title).
2. Naudokitės nuotolinio valdymo pultu, kad pakeistumėte video grojimą.

Mygtukas	Veiksmas
AUDIO	Audio kalbos pakeitimas.
SUBTITLE	Subtitrų kalbos pakeitimas.
REPEAT	Pasirinkite tarp įvairių kartojimo/ sumaišyto kartojimo/ pakartojimo išjungimo režimų. <ul style="list-style-type: none"> • Pakartojimo pasirinkimai priklauso nuo disko tipo. • VCD diskuose pakartojimai režimais galite naudotis tik tuo atveju, jeigu išjungtas PBC režimas.
INFO	Rodoma grojimo būklė arba disko informacija.
OPTIONS	Patekti į šiuo metu galimas pasirinktis. <ul style="list-style-type: none"> • Pakeiskite grojimo galimybes čia nenutraukdami grojimo. Pavyzdžiui, galite pritraukti, surasti laiką.
BONUS VIEW	Ijungia arba išjungia antrąjį vaizdą mažame lange (taikoma tik BD-video diskuose, kurie palaiko BONUS VIEW arba Picture-In-Picture funkciją).

Pastaba

- Kai kurios funkcijos gali neveikti su kai kuriais diskais. Žiūrėkite informaciją ant disko norėdami sužinoti daugiau.

Meniu rodymas

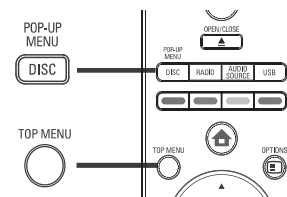

BD-video diskas

- **TOP MENU** sustabdo video grojimą ir pradeda rodyti disko meniu. Funkcija yra priklausoma nuo disko.
- **POP-UP MENU** patenka į BD-video disko meniu nenutraukiant disko grojimo.

DVD-video diskas

- **DISC MENU** parodo disko informaciją ir padeda peržvelgti galimas disko funkcijas.
- **TOP MENU** parodo disko turinį.

VCD/SVCD diskas:

- **DISC MENU** parodo disko turinį.

Patarimas

- Jeigu PBC funkcija yra išjungta, VCD/SVCD diskai praleidžia meniu ir pradeda grojimą nuo pirmo takelio. Norėdami atidaryti meniu prieš grojimą, įjunkite PBC funkciją (žiūrėti 'Nustatymų reguliavimas' > 'Pirminiai nustatymai' > [PBC]).

Pavadinimo/skyriaus pasirinkimas

1. Grojimo metu paspauskite **OPTIONS**.
 - ↳ Rodomos grojimo pasirinktys.
2. Meniu pasirinkite [Titles] arba [Chapters], tuomet spauskite **OK**.
3. Pasirinkite pavadinimo ar skyriaus numerį, tuomet spauskite **OK**.

Greitas perėjimas prie tam tikros vietos

1. Grojimo metu paspauskite **OPTIONS**.
 - ↳ Rodomos grojimo pasirinktys.
2. Meniu pasirinkite [Time Search], tuomet spauskite **OK**.
3. Spauskite skaičių mygtukus, norėdami pakeisti laiką, į kurį norite pereiti, tuomet spauskite **OK**.

Pritraukti/atitraukti

1. Grojimo metu paspauskite **OPTIONS**.
 - ↳ Rodomos grojimo pasirinktys.
2. Meniu pasirinkite [Zoom], tuomet spauskite **OK**.
3. Spauskite kursoriaus mygtukus ◀▶, norėdami pasirinkti tam tikrą pritraukimo stiprumą, tuomet spauskite **OK**.
4. Spauskite kursoriaus mygtukus, norėdami peržiūrėti pritrauktą vaizdą.
 - Norėdami atšaukti pritraukimo režimą, spauskite **BACK**, kad būtų rodomas pritraukimo stiprumo stulpelis, tuomet pakartotinai spauskite ◀, kol pritraukimo stiprumas [X1] yra pasirinkamas.

Kartoti grojimą nuo tam tikros vietos

1. Grojimo metu paspauskite **OPTIONS**.
 - ↳ Rodomos grojimo pasirinktys.
2. Meniu pasirinkite [Repeat A-B], tuomet spauskite **OK**, norėdami nustatyti pradžios tašką.
3. Sukite į priekį video grojimą, tuomet spauskite **OK**, norėdami nustatyti pabaigos tašką.
 - ↳ Prasideda grojimo kartojimas.
 - Norėdami atšaukti kartojimo režimą, spauskite **OPTIONS**, pasirinkite [Repeat A-B] ir spauskite **OK**.

Pastaba

- Tam tikros vietos grojimo kartojimą galima nustatyti tik takelyje/pavadinime.