

**PHILIPS**

سماعة العرضة الصوتية

الفئة 5000

**TAB5105**

# دليل المستخدم



سجل منتجك واحصل على الدعم من  
[www.philips.com/support](http://www.philips.com/support)

# المحتويات

<b>1</b>	<b>هام</b>	<b>2</b>
2	المساعدة والدعم	2
2	تعليمات السلامة الهامة	2
4	العناية بالمنتج	4
4	العناية بالبيئة	4
4	الامتثال	4
4	محتويات العبوة	4
<b>2</b>	<b>العارضة الصوتية</b>	<b>5</b>
5	الوحدة الرئيسية	5
5	جهاز التحكم عن بُعد	5
6	الموصلات	6
<b>3</b>	<b>التوصيل</b>	<b>7</b>
7	مكان وضع الجهاز	7
7	توصيل العارضة الصوتية	7
8	توصيل الصوت من التلفاز والأجهزة الأخرى	8
<b>4</b>	<b>استخدم العارضة الصوتية</b>	<b>9</b>
9	التشغيل/إيقاف التشغيل	9
9	التحكم في حجم الصوت	9
10	تحديد المصدر	10
10	إعداد المعادل	10
10	مصدر صوت AUX	10
10	مصدر صوت Optical	10
10	مصدر صوت HDMI(ARC)	10
11	تشغيل الصوت عبر تقنية بلوتوث	11
11	وضع الاستعداد التلقائي	11
11	تطبيق إعدادات المصنع	11
<b>5</b>	<b>التثبيت بالجدران</b>	<b>12</b>
<b>6</b>	<b>مواصفات المنتج</b>	<b>12</b>
<b>7</b>	<b>استكشاف الأخطاء وإصلاحها</b>	<b>13</b>

اقرأ جميع التعليمات وافهمها قبل استخدام المنتج. في حال تلف المنتج بسبب القصور في اتباع التعليمات، يصير الضمان لاغياً.

## المساعدة والدعم

للحصول على مزيد من الدعم عبر الإنترنت، تفضل بزيارة [www.philips.com/support](http://www.philips.com/support)

- قم بتنزيل دليل المستخدم ودليل البدء السريع
- شاهد مقاطع فيديو تعليمية (متاحة فقط للنماذج المحددة)
- ابحث عن أجوبة على الأسئلة الشائعة (FAQs)
- ارسلنا بسؤال عبر البريد الإلكتروني
- تحدث مع ممثل الدعم لدينا.

اتبع التعليمات الموجودة على الموقع لتحديد لغتك ثم أدخل رقم طراز منتجك

أو يمكنك الاتصال برعاية العملاء في دولتك. قبل الاتصال، عليك تدوين رقم النموذج والرقم التسلسلي لمنتجك. يمكنك العثور على هذه المعلومات على الجزء الخلفي أو السفلي للمنتج.

## تعليمات السلامة الهامة

- اقرأ هذه التعليمات.
- احتفظ بهذه التعليمات.
- انتبه لجميع التحذيرات.
- اتبع جميع التعليمات.
- تجنب استخدام هذا الجهاز بالقرب من الماء.
- نظف الجهاز بقطعة قماش جافة فقط.
- تجنب سد أي فتحات تهوية. احرص على التركيب وفقاً لتعليمات الجهة المصنعة.
- تجنب التركيب بالقرب من أي مصادر للسخونة مثل أجهزة الإشعاع أو منظومات الحرارة أو المواقد أو الأجهزة الأخرى (بما في ذلك المضخات) التي يصدر عنها سخونة.

تجنب تعطيل خاصية السلامة الموجودة في القابس المستقطب أو قابس التوصيل الأرضي. يحتوي القابس المستقطب على نصلين حيث يوجد نصل أعرض من النصل الآخر. يحتوي قابس التوصيل الأرضي على نصلين وسن تاربيض ثالث. ويُتاح النص الأوسع أو سن التاربيض الثالث لأغراض السلامة. ويُتاح النص الأوسع أو سن التاربيض الثالث لأغراض السلامة. فإذا كان القابس المزود لا يتناسب مع مأخذ الكهرباء لديك، استشر كهربائي لاستبدال هذا المأخذ.

احرص على حماية كبل الطاقة من الدهس أو الثني وخصوصاً عند القوايس ومواضع مأخذ التيار الكهربائي ونقطة خروج الكبل من الجهاز. لا تستخدم سوى المرفقات/الملحقات التي تحددها الجهة المصنعة.

استخدم المنتج فقط مع عربة نقالة أو حامل أو حامل ثلاثي أو كتيفة أو طاولة تُحددها جهة التصنيع أو تُباع مع الجهاز. وعند استخدامه مع عربة نقالة، توخ الحذر عند تحريك العربة/مجموعة الجهاز لتجنب الإصابة بسبب الانزلاق. افصل قابس الجهاز أثناء حدوث البرق أو في حالات عدم الاستخدام لفترات زمنية طويلة.

ارجع في جميع أعمال الصيانة إلى فني صيانة مؤهل. يجب إجراء صيانة الجهاز عند تعرضه للتلف بأي طريقة، مثل تلف كبل الإمداد بالطاقة أو القابس أو انسكاب سوائل على الجهاز أو سقوط جسم عليه أو تعرضه للمطر أو الرطوبة أو تعذر تشغيله بشكل طبيعي أو سقوطه. تنبيه استخدام البطارية - لمنع مشكلة تسرب البطارية التي قد تؤدي إلى إصابة جسدية أو إلحاق الضرر بالممتلكات أو إلحاق الضرر بالوحدة:

- احرص على تركيب جميع البطاريات بصورة صحيحة، + و - كما هو موضح على الوحدة.
- تجنب الخلط بين البطاريات (القديمة والجديدة أو البطاريات الكربونية والقلوية، وغيرها)



- حيثما يُستخدم قابس التيار الكهربائي أو رابط الجهاز على أنه جهاز فصل، يجب أن يبقى جهاز الفصل قابل للتشغيل بسهولة.
- تجنب وضع هذا الجهاز على الأثاث الذي يمكن أن يقوم طفل بإمائه أو اتكاء شخص بالغ عليه أو سحبه أو الوثوق والتسلق عليه. يمكن أن يتسبب وقوع الجهاز في التعرض لإصابة شديدة أو الوفاة.
- تجنب وضع الجهاز في أي مكان مدمج مثل خزانة الكتب أو رف ما لم تكن التهوية المناسبة متوفرة. احرص على ترك مسافة قدرها 7.8 بوصة (20 سم) أو أكثر حول هذا الجهاز.

## رمز جهاز الفئة II



يشير هذا الرمز إلى أن الوحدة بها نظام عازل مزدوج.

## تعرف على رموز السلامة

يشير مصطلح "الصعق" هذا إلى أن المواد غير المعزولة داخل وحدتك قد تسبب صدمة كهربائية. حافظًا على سلامة كل فرد في منزلك، يرجى عدم إزالة غطاء المنتج.



تسترعي "علامة التعجب" الانتباه إلى الخصائص التي ينبغي لأجلها قراءة النشرة المرفقة بدقة لمنع مشكلات التشغيل والصيانة.



**تحذير:** للحد من مخاطر اندلاع الحرائق أو حدوث ماس كهربائي، تجنب تعريض هذا الجهاز للأمطار أو الرطوبة وتجنب وضع الأجسام المحتوية على السوائل، مثل المزهريات، فوق هذا الجهاز.

**تنبيه:** لمنع حدوث ماس كهربائي، عليك بمطابقة نصل القابس الواسع بفتحة مناسبة الاتساع، وبعد ذلك أدخل القابس تمامًا.

- قم بإزالة البطاريات في حالات عدم استخدام الوحدة لفترة طويلة.
- لا ينبغي تعريض البطاريات للحرارة المفرطة مثل أشعة الشمس أو النار أو ما شابه.
- قد تتطلب مادة البيركلورات - معاملة خاصة. راجع [www.dtsc.ca.gov/hazardouswaste/perchlorate](http://www.dtsc.ca.gov/hazardouswaste/perchlorate).

- قد يحتوي المنتج/جهاز التحكم عن بُعد على بطارية على شكل عملة معدنية/زر والتي يمكن ابتلاعها. تُحفظ البطاريات بعيدًا عن متناول الأطفال في كل الأوقات. في حالة الابتلاع، يمكن أن تتسبب البطارية في التعرض لإصابة خطيرة أو تؤدي إلى الوفاة. يمكن أن تحدث حروق داخلية شديدة خلال ساعتين من البلع.
- إذا كنت تعتقد أن البطاريات قد تم بلعها أو دخولها في أي عضو من الجسم، فاحصل على العناية الطبية على الفور.
- عند تغيير البطاريات، احرص دومًا على أن تحتفظ وتستخدم جميع البطاريات الجديدة والمستعملة بعيدًا عن متناول الأطفال. تأكد من أن حجيرة البطارية آمنة تمامًا بعد استبدال البطارية.
- إذا لم يكن من الممكن تأمين حجيرة البطارية تمامًا، توقف عن استخدام المنتج. احفظه بعيدًا عن متناول الأطفال واتصل بالجهة المصنعة.
- تجنب تعريض الجهاز للرياح أو قطرات الماء.
- لا تضع أي مصادر تشكل خطر على الجهاز (على سبيل المثال، الأجسام الممتلئة بالسوائل والشموع المضيئة).
- قد يحتوي هذا المنتج على الرصاص والزنك. تخلص من المنتج وفقًا للقوانين المحلية أو الرسمية أو الفيدرالية. للحصول على معلومات حول كيفية التخلص من المنتج أو إعادة تدويره، يرجى الاتصال بالسلطات المحلية. للحصول على مساعدة إضافية بخصوص خيارات إعادة التدوير، يُرجى التواصل على [www.mygreenelectronics.com](http://www.mygreenelectronics.com) أو [www.eiae.org](http://www.eiae.org) أو [www.recycle.philips.com](http://www.recycle.philips.com).

## الامتثال

يمثل هذا المنتج لشروط تداخل الراديو الخاصة بالجماعة الأوروبية.

تعلن شركة TP Vision Europe B.V. بموجب هذه الوثيقة توافق هذا المنتج مع المتطلبات الأساسية والأحكام الأخرى ذات الصلة الخاصة بالتوجيه 2014/53/EU.

ويمكنك الاطلاع على إعلان المطابقة على الموقع الإلكتروني التالي [www.p4c.philips.com](http://www.p4c.philips.com).

## محتويات العبوة

افتح العبوة وتعرف على محتوياتها:

- عدد 1 عارضة صوتية
- عدد 1 جهاز التحكم عن بُعد
- عدد 1 محول التيار المتردد (للعارضة الصوتية)
- عدد 1 مجموعة التثبيت على الحائط
- (حوامل الحائط 2 ×، البراغي 6 ×، الخوابير 2 ×)
- دليل البدء السريع/بطاقة الضمان/صحيفة بيانات / السلامة
- عدد 2 بطاريات من نوع AAA

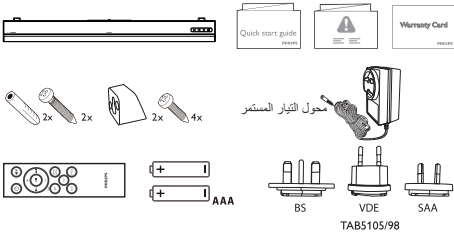

## العناية بالمنتج

لا تستخدم سوى قطعة قماش ناعمة في تنظيف المنتج.

## العناية بالبيئة

التخلص من المنتج والبطاريات القديمة



تم تصميم المنتج وتصنيعه باستخدام مواد ومكونات ذات جودة عالية، يمكن إعادة تصنيعها واستخدامها مرة أخرى.



يعني هذا الرمز المرفق بالمنتج أن المنتج مشمول بالتوجيه الأوروبي 2012/19/EU.



يعني هذا الرمز أن المنتج يحتوي على بطاريات مدمجة مشمولة بالتوجيه الأوروبي 2013/56/EU والتي لا يمكن التخلص منها في النفايات المنزلية العادية. احرص على التعرف على نظام التجميع المحلي المنفصل الخاص بالمنتجات الكهربائية والإلكترونية والبطاريات. احرص على اتباع القواعد المحلية ولا تتخلص مطلقاً من المنتج والبطاريات مع النفايات المنزلية العادية. حيث يساعد التخلص الصحيح من المنتجات والبطاريات القديمة على منع حدوث آثار سلبية على البيئة وصحة الإنسان.

إزالة البطاريات التي يمكن التخلص منها

لإزالة البطاريات التي يمكن التخلص منها، راجع قسم تركيب البطارية.

## 2 العارضة الصوتية

### جهاز التحكم عن بُعد

يقدم هذا القسم نظرة عامة عن جهاز التحكم عن بُعد.

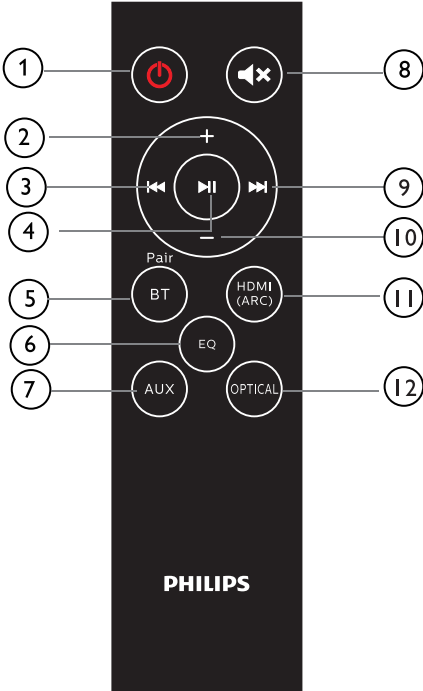

تهانينا لكم على شراء هذا المنتج ومرحبًا بكم في Philips! لتحقيق أقصى استفادة من الدعم الذي تقدمه Philips، سجّل العارضة الصوتية على [www.philips.com/support](http://www.philips.com/support)

### الوحدة الرئيسية

يضم هذا القسم نظرة عامة على الوحدة الرئيسية.

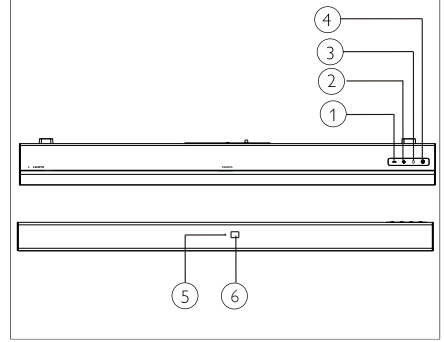

#### ① - (Volume)

خفض مستوى الصوت.

#### ② + (Volume)

زيادة مستوى الصوت.

#### ③ (SOURCE)

لتحديد مصدر إدخال للعارضة الصوتية.

#### ④

لتشغيل العارضة الصوتية أو جعلها في وضع الاستعداد.

#### ⑤ مؤشر LED متعدد الألوان: المصدر/الاستعداد

#### ⑥ جهاز الاستشعار عن بُعد

## الموصلات

يقدم هذا القسم نظرة عامة على الموصلات المتاحة بالعارضة الصوتية.

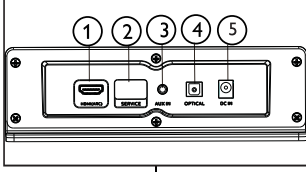

### HDMI (ARC) ①

التوصيل بمدخل HDMI على جهاز التلفاز.

### الخدمة ②

لترقية البرامج.

### AUX-IN ③

مدخل صوت، على سبيل المثال، من مشغل MP3 (مقيس بطول 3.5 مم)

### OPTICAL ④

توصيل بمخرج بصري على جهاز تلفاز أو جهاز رقمي.

### DC IN ⑤

توصيل العارضة الصوتية بمصدر إمداد الطاقة.

### ① (وضع الاستعداد-التشغيل) ⏻

• شغل العارضة الصوتية أو اجعلها في وضع الاستعداد.

### ② + (Volume)

• زيادة مستوى الصوت.

### ③ ⏪

• الانتقال إلى المسار السابق في وضع البلوتوث.

### ④ ▶▶

• التشغيل أو إيقافه مؤقتًا أو استئنافه في وضع البلوتوث.

### ⑤ BT/PAIR

• اضغط للتحول إلى وضع البلوتوث.

• اضغط مطولًا لقطع اتصال جهاز البلوتوث المتصل حاليًا وبدء اقتران جديد.

### ⑥ EQ

• التبديل بين ثلاثة أوضاع للمعادل: الأفلام والموسيقى والأخبار.

### ⑦ AUX

• تحويل مصدر الصوت إلى اتصال AUX.

### ⑧ 🔊

• كتم الصوت أو إعادته.

### ⑨ ▶▶

• الانتقال إلى المسار التالي في وضع البلوتوث.

### ⑩ - (Volume)

• خفض مستوى الصوت.

### ⑪ HDMI (ARC)

• تحويل مصدر الصوت إلى اتصال HDMI (ARC).

### ⑫ OPTICAL

• تحويل مصدر الصوت إلى اتصال بصري.

## 3 التوصيل

### توصيل العارضة الصوتية

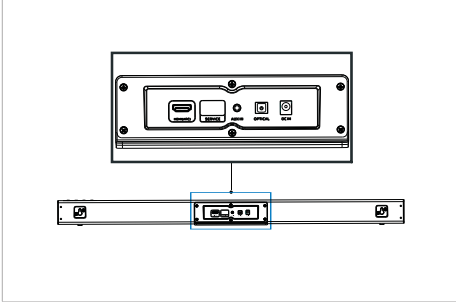

يساعدك هذا القسم في توصيل العارضة الصوتية بجهاز تلفاز وأجهزة أخرى.

للحصول على معلومات حول الوصلات الأساسية للعارضة الصوتية وملحقاتها، راجع دليل البدء السريع.

#### ملاحظة

- لتحديد الهوية ووضع تقييمات للدعم، ارجع إلى لوحة النوع الموجودة بالجزء الخلفي أو السفلي للمنتج.
- قبل إجراء أي توصيلات أو تغييرها، تأكد من فصل جميع الأجهزة من مأخذ الطاقة.

## مكان وضع الجهاز

ضع العارضة الصوتية ومضخم الصوت كما هو مبين أدناه.

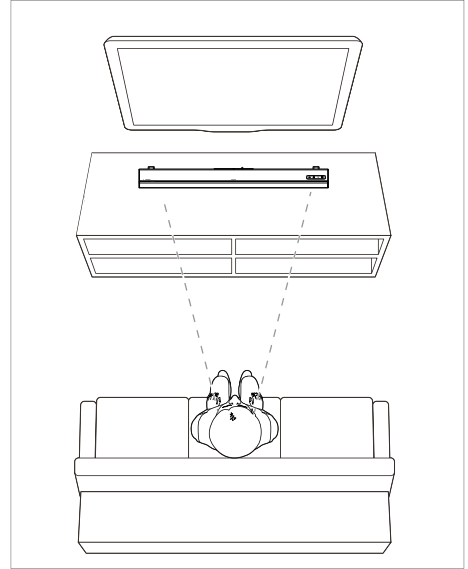



## الخيار 2: صل الصوت من خلال كابل صوت استريو مقاس 3.5 مم

جودة صوت أساسية

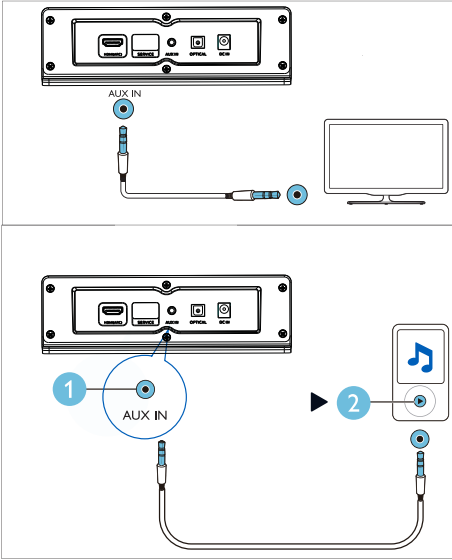

1 باستخدام كبل صوت استريو 3.5 ملم، صل وصلة **AUX IN** بالعارضه الصوتية بوصلة **AUX** بالتلفاز أو أي جهاز آخر.

## توصيل الصوت من التلفاز والأجهزة الأخرى

### الخيار 1: صل الصوت عبر كابل بصري رقمي

أفضل جودة للصوت

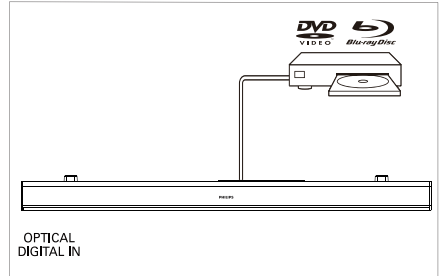
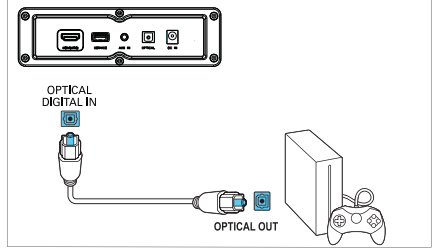
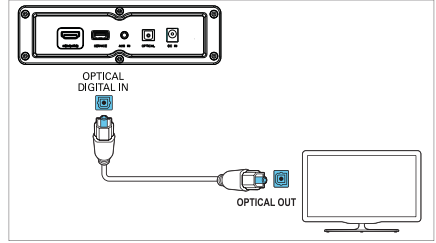

### 1 باستخدام كبل بصري، صل وصلة **OPTICAL**

الموجودة في العارضه الصوتية بوصلة **OPTICAL OUT** الموجودة بالتلفاز أو أي جهاز آخر.

- قد تحمل الوصلة البصرية الرقمية علامة **SPDIF** أو **SPDIF OUT**.

ملاحظة: يجب ضبط خرج صوت التلفاز على PCM.

## 4 استخدام العارضة الصوتية

يساعدك هذا القسم على استخدام العارضة الصوتية لتشغيل الصوت من الأجهزة المتصلة.

### قبل البدء

- تأكد من إجراء التوصيلات اللازمة كما هو وارد بدليل البدء السريع أو دليل المستخدم.
- حوّل العارضة الصوتية إلى المصدر الصحيح للأجهزة الأخرى.

## الخيار 3: التوصيل بأخذ HDMI (ARC)

تدعم العارضة الصوتية تقنية HDMI بقناة إرجاع الصوت (ARC). فإذا كان جهاز التلفاز يدعم تقنية HDMI ARC، يمكنك الاستماع إلى صوت التلفاز من خلال العارضة الصوتية باستخدام كبل HDMI واحد.

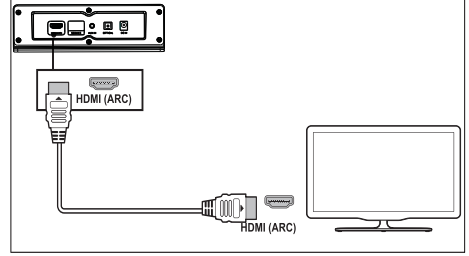

## التشغيل/إيقاف التشغيل

صِل العارضة الصوتية بمصدر الطاقة، ومن ثم يضيء مؤشر الاستعداد الأحمر. اضغط على **⏻** لتشغيل العارضة الصوتية. يضيء مؤشر العارضة الصوتية باللون الأبيض، ثم يعرض حالة آخر مصدر تم تحديده. اضغط مرة أخرى لتبديل العارضة الصوتية إلى وضع الاستعداد.

● وضع الاستعداد: يضيء المؤشر بضوء أحمر ثابت.

## التحكم في حجم الصوت

اضغط على زر **(Volume) +/-** لزيادة مستوى الصوت وخفضه.

- لكتم الصوت، اضغط على **⏻** في جهاز التحكم عن بُعد.
- لاسترجاع الصوت، اضغط على **⏻** مرة أخرى أو اضغط على **(Volume) +/-**.

### مؤشر الحالة

● خفض/زيادة مستوى الصوت/كتم الصوت: وميض أحمر.

● الحد الأقصى/الأدنى لمستوى الصوت: ضوء أحمر ثابت لمدة ثلاث ثوانٍ.

## 1 باستخدام كابل HDMI عالي السرعة، صل HDMI

**(ARC) -بوصلة التلفاز على العارضة الصوتية** بوصلة **HDMI ARC** بالتلفاز.

- قد تحمل وصلة **HDMI ARC** بالتلفاز علامة مختلفة. لمزيد من التفاصيل، راجع دليل مستخدم التلفاز.

2 في التلفاز، شغّل عمليات **HDMI-CEC**. لمزيد من التفاصيل، راجع دليل مستخدم التلفاز.

ملاحظة: يجب ضبط خرج صوت التلفاز على **PCM**.

## مصدر صوت AUX

يمكنك تشغيل الصوت من جهاز خارجي (هاتف ذكي أو جهاز لوحي وما إلى ذلك) عبر كبل صوت مقاس 3.5 مم.

1 صل الجهاز الخارجي بالعارضة الصوتية لديك عبر كبل صوت استريو مقاس 3.5 مم (غير مضمّن). راجع صفحة 8 للاطلاع على خطوات توصيل AUX.

2 اضغط على **AUX** بجهاز التحكم عن بعد.

● يتحول ضوء مؤشر العارضة الصوتية إلى اللون الأخضر الثابت.

3 شغل الصوت على الجهاز الخارجي (راجع دليل المستخدم الخاص بالجهاز).

## مصدر صوت Optical

يمكنك تشغيل الصوت من جهاز تلفاز عبر كبل بصري.

1 صل التلفاز بالعارضة الصوتية لديك عبر كبل بصري (غير مضمّن). راجع صفحة 8 للاطلاع على خطوات توصيل OPTICAL.

2 اضغط على **OPTICAL** بجهاز التحكم عن بُعد.

● يتحول ضوء مؤشر العارضة الصوتية إلى اللون الأصفر الثابت.

ملاحظة: يجب ضبط خرج صوت التلفاز على إشارة PCM.

## مصدر صوت HDMI(ARC)

يُستخدم ARC (قناة إرجاع الصوت) في إخراج الصوت الرقمي لتلفاز شاشة الكريستال السائل من أجل الحصول على أفضل جودة صوت متزامنة.

1 صل التلفاز بالعارضة الصوتية لديك عبر كبل HDMI (غير مضمّن). راجع صفحة 8 للاطلاع على خطوات توصيل HDMI (ARC).

2 اضغط على زر **HDMI(ARC)** بجهاز التحكم عن بُعد.

● يتحول ضوء مؤشر العارضة الصوتية إلى اللون الأرجواني الثابت.

• عند الضغط على **(Volume) +** لزيادة مستوى الصوت، يومض مؤشر العارضة الصوتية باللون الأحمر ويعود مستوى الصوت إلى حالته الطبيعية. يضيء مؤشر العارضة الصوتية باللون الأحمر الثابت لمدة ثلاث ثوانٍ عندما يصل مستوى الصوت إلى الحد الأقصى.

• عند الضغط على **(Volume) -** لخفض مستوى الصوت، يومض مؤشر العارضة الصوتية باللون الأحمر ويعود مستوى الصوت إلى حالته الطبيعية. يضيء مؤشر العارضة الصوتية باللون الأحمر الثابت لمدة ثلاث ثوانٍ عندما يصل مستوى الصوت إلى الحد الأدنى.

## تحديد المصدر

اضغط على  بالعارضة الصوتية بشكل متكرر أو الأزرار المقابلة (OPTICAL، HDMI (ARC)، AUX، BT/PAIR) بجهاز التحكم عن بُعد للتبديل بين المصادر المختلفة.

● مدخل AUX-IN: ضوء أخضر ثابت

● الاقتران عبر البلوتوث: وميض أزرق

● متصل عبر البلوتوث: ضوء أزرق ثابت

● OPTICAL: ضوء أصفر ثابت

● HDMI (ARC): ضوء أرجواني ثابت

## إعداد المعادل

اضغط على **EQ** في جهاز التحكم عن بُعد لتحديد وضع الموسيقى أو الفيلم أو الأخبار.

•  الموسيقى: يومض مؤشر العارضة الصوتية باللون الأبيض لمدة 3 ثوانٍ.

•  أفلام: يومض مؤشر العارضة الصوتية باللون الأخضر لمدة 3 ثوانٍ.

•  الأخبار: يومض مؤشر العارضة الصوتية باللون الأحمر لمدة 3 ثوانٍ.

ملاحظة: يجب ضبط خرج صوت التلفاز على إشارة PCM وتشغيل ARC (راجع دليل التلفاز).

## تشغيل الصوت عبر تقنية بلوتوث

يمكنك من خلال تقنية بلوتوث توصيل العارضة الصوتية بجهاز بلوتوث (مثل iPad أو iPhone أو iPod touch أو هاتف Android أو حاسوب محمول) ثم يمكنك الاستماع بعد ذلك إلى الملفات الصوتية المخزنة على الجهاز عبر سماعات العارضة الصوتية.

### ما الذي تحتاجه

- جهاز بلوتوث يدعم تقنية البلوتوث بنمط A2DP وAVRCP، مع إصدار بلوتوث 4.2 أو أعلى.
- يبلغ النطاق التشغيلي بين العارضة الصوتية وجهاز البلوتوث حوالي 4 أمتار (13 قدم).

1 اضغط على **BT/Pair** بجهاز التحكم عن بُعد لتحويل العارضة الصوتية إلى وضع البلوتوث.

← يومض مؤشر العارضة الصوتية بالأزرق.

2 على جهاز بلوتوث، قم بتشغيل تقنية بلوتوث، ثم ابحث عن **Philips TAB5105** وحددها لبدء الاتصال (انظر دليل مستخدم جهاز بلوتوث لمعرفة كيفية تمكين البلوتوث).

← عند الاتصال، يومض مؤشر العارضة الصوتية بالأزرق.

3 انتظر حتى يتحول لون مؤشر العارضة الصوتية إلى اللون الأزرق الثابت وستسمع صوت صافرة عند الاتصال بنجاح.

إذا فشل الاتصال، يومض المؤشر باستمرار.

4 حدد ملفات الصوت أو الموسيقى وشغلها على جهاز البلوتوث.

• إذا وردت مكالمة أثناء التشغيل سيتوقف تشغيل الموسيقى تلقائيًا.

• إذا كان جهاز بلوتوث يدعم نمط AVRCP،

على جهاز التحكم عن بعد، يمكنك الضغط على

▶▶▶▶ للتحطى إلى المسار التالي أو اضغط على

▶▶▶▶ لإيقاف التشغيل مؤقتًا/إعادة التشغيل.

5 للخروج من البلوتوث، قم بتبديل العارضة الصوتية إلى مصدر آخر.

• عند العودة إلى وضع البلوتوث، يظل اتصال البلوتوث نشطًا.

افصل الجهاز الحالي:

• إذا كنت تريد توصيل العارضة الصوتية بجهاز

بلوتوث آخر، اضغط مع الاستمرار على **BT/PAIR**

بجهاز التحكم عن بُعد لقطع اتصال جهاز البلوتوث

المتصل حاليًا.

### مؤشر الحالة

🔵 في انتظار التوصيل: وميض أزرق

🟢 متصل: ضوء أزرق ثابت

🔵 غير متصل: وميض أزرق

### ملاحظة

- قد تحدث مقاطعة لدفق تشغيل الموسيقى بسبب وجود أجسام عانقة بين الجهاز والعارضة الصوتية؛ مثل الحائط والعلب المعدنية التي تغطي الجهاز أو وجود أجهزة أخرى قريبة تعمل بنفس التردد.

## وضع الاستعداد التلقائي

تقوم العارضة الصوتية بالتبديل تلقائيًا إلى وضع الاستعداد بعد مرور 15 دقائق من عدم تشغيل الزر ولن يتم تشغيل أي صوت من الجهاز المتصل.

## تطبيق إعدادات المصنع

يمكنك إعادة ضبط العارضة الصوتية على وضع الإعدادات الافتراضية.

1 في وضع **AUX**، اضغط مع الاستمرار على زر

بجهاز التحكم عن بُعد لمدة 5 ثوان.

← تتم استعادة إعدادات المصنع.

## 5 التثبيت بالجدران

ملاحظة

- قد يؤدي التثبيت غير الصحيح بالجدران إلى وقوع حادث أو إصابة أو تلف. إذا كان لديك أي استفسار، تواصل مع خدمة رعاية المستهلك في بلدك.
- قبل التثبيت بالجدران، تأكد من قدرة الجدار على تحمل وزن العارضة الصوتية.

### طول/قطر البرغي

وفقاً لنوع التثبيت على الجدران، تأكد من استخدام براغي ذات طول وقطر مناسبين.

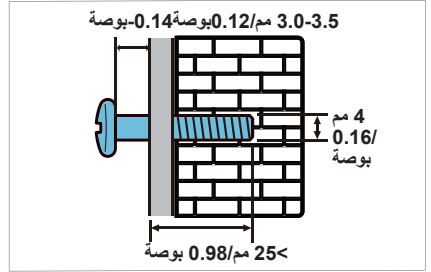

راجع الرسم التوضيحي في دليل البدء السريع لمعرفة كيفية تثبيت العارضة الصوتية بالجدران.

- (1) احفر ثقبين بالجدار.
- (2) احكم تثبيت كثيفة الحمل والبراغي في الفتحات.
- (3) علق العارضة الصوتية على براغي الربط.

## 6 مواصفات المنتج

ملاحظة

- تكون مواصفات وتصميم المنتج عرضة للتغيير دون إشعار.

### مكبر الصوت

- إجمالي قدرة خرج القيمة الفعالة للتيار (RMS): 30 وات قيمة فعالة للتيار (+/-) 0.5 ديسيبل، 10% إجمالي التشوه التوافقي)
- استجابة التردد: 50 هرتز - 15 كيلوهرتز/±3 ديسيبل
- نسبة الإشارة إلى الضوضاء:
- < 65 ديسيبل (CCIR)/(من الفئة "A")
- إجمالي التشوه التوافقي (THD): > 1%
- حساسية الإدخال:
- مدخل AUX-IN: 500 ملي فولت +/- 50 ملي فولت

### البلوتوث

- ملفات تعريف البلوتوث: AVRCP، A2DP
- إصدار البلوتوث: 4.2
- نطاق التردد/قدرة الخرج:
- 2402-2480 مجاهرتر / ≥ 20 ديسيبل مللي واط

### الوحدة الرئيسية

#### العارضة الصوتية

- مصدر الإمداد بالطاقة: 100-240 فولت~50/60 هرتز
- استهلاك الطاقة: 15 فولت/1.6 أمبير
- استهلاك الطاقة في وضع الاستعداد: ≥ 0.5 واط
- الأبعاد (العرض x الارتفاع x العمق): 900 x 65.5 x 91 مم
- الوزن: 1.53 كجم
- برنامج التشغيل: 2 x نطاق كامل
- (52 مم/2 بوصة، 4 أوم)

### بطاريات جهاز التحكم عن بُعد

- 2 x AAA-R03-1.5 فولت

# 7 استكشاف الأخطاء وإصلاحها

## البلوتوث

يتعذر اتصال أحد الأجهزة بالعارضضة الصوتية.

- الجهاز لا يدعم ملفات التعريف المتوافقة اللازمة للعارضضة الصوتية
- لم تقم بتمكين خاصية البلوتوث بالجهاز. راجع دليل المستخدم الخاص بالجهاز بشأن كيفية تمكين الخاصية.
- الجهاز غير متصل بصورة سليمة. قم بتوصيل الجهاز بصورة سليمة. (راجع "تشغيل الصوت عبر بلوتوث" في صفحة 10)
- سماعة البلوتوث متصلة بالفعل بجهاز بلوتوث آخر. افصل الجهاز المتصل وحاول مرة أخرى.

### جودة تشغيل الصوت من جهاز البلوتوث المتصل ضعيفة.

- استقبال البلوتوث ضعيف قرّب الجهاز من العارضة الصوتية أو أزل أي عائق بين الجهاز والعارضضة الصوتية
- جهاز البلوتوث المتصل يتصل ويفصل باستمرار.
- استقبال البلوتوث ضعيف قرّب الجهاز من العارضة الصوتية أو أزل أي عائق بين الجهاز والعارضضة الصوتية
- أوقف تشغيل خاصية Wi-Fi على جهاز البلوتوث لتجنب حدوث تداخل بينهما.
- بالنسبة لبعض أجهزة بلوتوث، يمكن إلغاء تنشيط اتصال بلوتوث تلقائيًا لتوفير الطاقة. وهذا لا يشير إلى أي عطل بالعارضضة الصوتية.

### تحذير

• خطر حدوث صدمة كهربائية! يُحظر إزالة غلاف هذا المنتج.

- لكي يظل الضمان ساريًا، لا تحاول أبدًا صيانة المنتج بنفسك.
- إذا كنت تواجه مشكلات في استخدام هذا المنتج، تحقق من النقاط التالية قبل طلب الخدمة.
- إذا كنت المشكلة لا تزال قائمة، يمكنك الحصول على الدعم من [www.philips.com/support](http://www.philips.com/support)

## الوحدة الرئيسية

### الأزرار على العارضة الصوتية لا تعمل.

- افصل العارضة الصوتية عن مصدر إمداد الطاقة لبضع دقائق، ثم عاود توصيلها.

## الصوت

### العارضضة الصوتية لا تُصدِر صوتًا.

- قم بتوصيل كابل الصوت من العارضة الصوتية بجهاز التلفاز أو الأجهزة الأخرى.
- أعد ضبط العارضة الصوتية على إعدادات المصنع.
- في جهاز التحكم عن بعد، حدد مصدر دخل الصوت الصحيح.
- تأكد من عدم كتم العارضة الصوتية.
- صوت مشوش أو صدى صوت.
- إذا قمت بتشغيل صوت من جهاز التلفاز باستخدام العارضة الصوتية، فتأكد من كتم صوت التلفاز.



المواصفات عرضة للتغيير دون إشعار مسبق. يرجى زيارة [www.philips.com/support](http://www.philips.com/support) للاطلاع على آخر التحديثات والمستندات.

**Philips** وشعار الدرع الواقي الخاص بها هما علامتان تجاريتان مسجلتان لشركة **Koninklijke Philips N.V.** ولا يُستخدمان إلا بموجب ترخيص منها. صنع هذا المنتج بواسطة شركة **MMD Hong Kong Holding Limited** ويُباع تحت مسؤوليتها أو إحدى الشركات التابعة لها، وهي الضامن فيما يتعلق بهذا المنتج.

