

Sempre perto para ajudá-lo

Registre seu produto e obtenha suporte em
www.philips.com/welcome

Dúvidas?
Entre em
contato com
a Philips

FWT6600



Manual do usuário resumido

PHILIPS

1 Importante

Segurança

Conheça os símbolos de segurança



Este 'raio' indica a presença de material sem isolamento no interior do aparelho que pode causar choque elétrico. Para a segurança de todas as pessoas em sua casa, não remova a tampa do produto.

O "ponto de exclamação" alerta para recursos cuja documentação fornecida deve ser cuidadosamente lida para evitar problemas de operação e manutenção.

AVISO: para reduzir o risco de incêndio ou choque elétrico, este aparelho não deve ser exposto à chuva ou umidade. Objetos que contêm líquidos, como vasos, não devem ser colocados sobre o aparelho.

CUIDADO: para evitar choque elétrico, conecte todo o pino largo do plugue à sua respectiva entrada.

Instruções de segurança importantes

- 1 Leia estas instruções.
- 2 Guarde estas instruções.
- 3 Preste atenção a todos os avisos.
- 4 Siga todas as instruções.
- 5 Não use este equipamento próximo à água.
- 6 Para limpeza, use apenas um pano seco.

- 7 Faça a instalação de acordo com as instruções do fabricante.
- 8 A instalação não deve ser feita perto de fontes de calor, como aquecedores, grades de passagem de ar quente, fogões ou outros equipamentos (incluindo amplificadores) que geram calor.
- 9 Proteja o fio elétrico para que não seja pisado nem comprimido, principalmente na parte dos plugues e das tomadas elétricas e na parte em que os plugues e as tomadas saem do equipamento.
- 10 Use somente os acessórios especificados pelo fabricante.

- 11 Use somente o carrinho, suporte, tripé, prateleira ou a mesa especificada pelo fabricante ou vendida com o equipamento. Se usar um carrinho, tome cuidado ao movê-lo e ao transportar o equipamento para evitar que caiam e provoquem acidentes.



- 12 Desconecte o equipamento durante tempestades com trovões ou quando não for usado por um longo período.
- 13 Todos os serviços técnicos devem ser prestados por profissionais especializados. Os serviços técnicos são necessários quando o equipamento apresenta algum tipo de avaria, como fio elétrico ou plugue danificado, líquidos derramados ou objetos caídos no interior do equipamento, equipamento exposto a chuva ou umidade, operação anormal ou queda.
- 14 **CUIDADO** com o uso de pilhas/baterias – Para evitar vazamentos nas pilhas/baterias, o que pode resultar em danos pessoais e materiais ou danos ao aparelho:
 - Instale as pilhas/baterias corretamente, conforme os símbolos + e - marcados no aparelho.

- Não misture as pilhas/baterias (antigas com novas ou de carbono com alcalinas, etc.).
- Remova as pilhas/baterias quando não utilizar o aparelho por um longo período.
- As baterias/pilhas (conjunto de pilhas ou baterias instaladas) não devem ser expostas a calor excessivo, como luz do sol ou fogo.

- 15) O equipamento não deve ser exposto a respingos.
- 16) Não coloque sobre este equipamento nada que possa danificá-lo (por exemplo, objetos contendo líquidos e velas acesas).
- 17) Quando o plugue de ALIMENTAÇÃO ou um acoplador de aparelhos é usado como o dispositivo de desconexão, esse dispositivo deve ficar prontamente operável.



Aviso

- Nunca remova a tampa ou carcaça do equipamento.
- Nunca lubrifique nenhuma parte do equipamento.
- Nunca coloque este equipamento sobre outro aparelho elétrico.
- Mantenha o equipamento distante da luz solar direta, fogo exposto ou calor.
- Não olhe para o feixe de laser dentro do equipamento.
- O fio elétrico, a tomada de alimentação ou o adaptador devem ficar em um local de fácil acesso para desconectar o equipamento da rede elétrica.



Cuidado

- O uso de controles ou ajustes ou o desempenho de procedimentos diferentes dos contidos neste documento podem resultar em exposição perigosa à radiação ou outras operações inseguras.

Aviso

Qualquer alteração ou modificação feita neste dispositivo sem a aprovação expressa da Philips Consumer Lifestyle poderá anular a autoridade do usuário para operar o equipamento.



Be responsible
Respect copyrights

A criação de cópias não autorizadas de materiais protegidos contra cópia, incluindo programas de computador, arquivos, transmissões e gravações sonoras, pode representar uma violação a direitos autorais e constitui um crime. Este equipamento não deve ser usado para tais propósitos.

Informações ambientais

Todas as embalagens desnecessárias foram eliminadas. Procuramos facilitar a separação do material da embalagem em três categorias: papelão (caixa), espuma de poliestireno (proteção) e polietileno (sacos, folhas protetoras de espuma).

O seu sistema consiste em materiais que poderão ser reciclados e reutilizados se forem desmontados por uma empresa especializada. Observe a legislação local referente ao descarte de material de embalagem, baterias descarregadas e equipamentos antigos.

Este aparelho inclui este rótulo:



Nota

- A placa do modelo está localizada na parte posterior do aparelho.

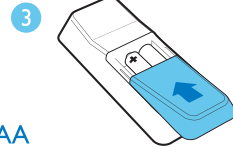
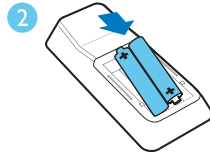
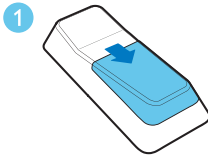
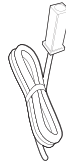
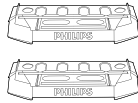
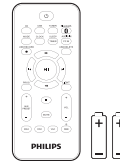
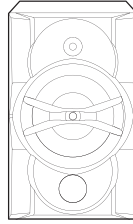
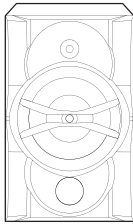
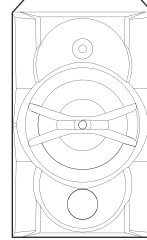
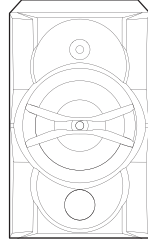
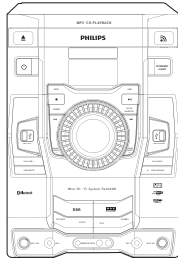

2 AAA

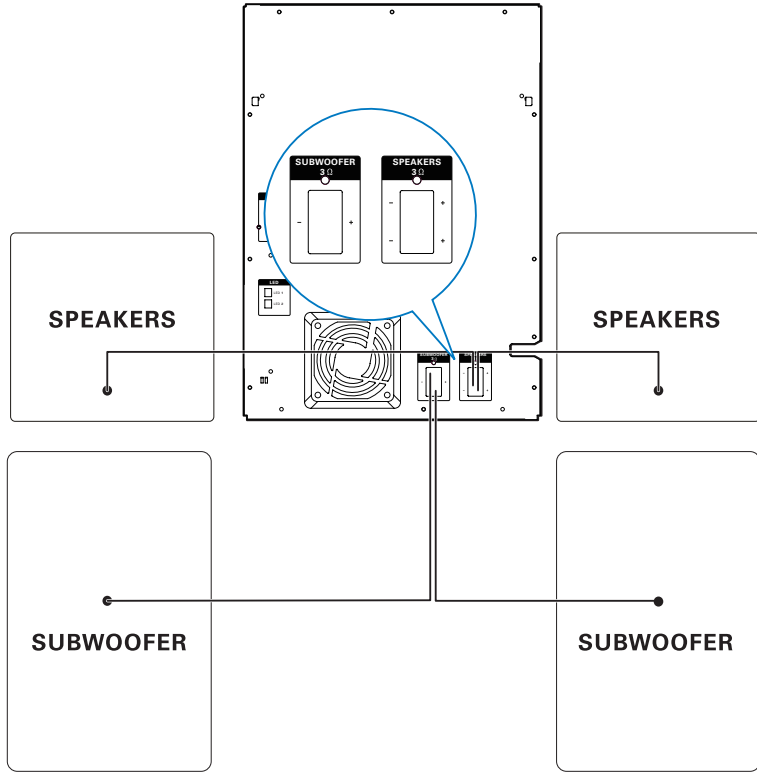

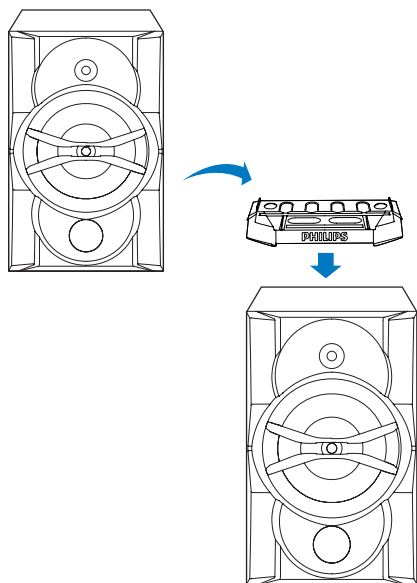
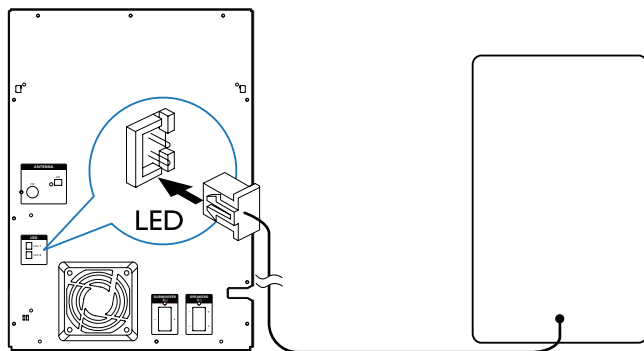

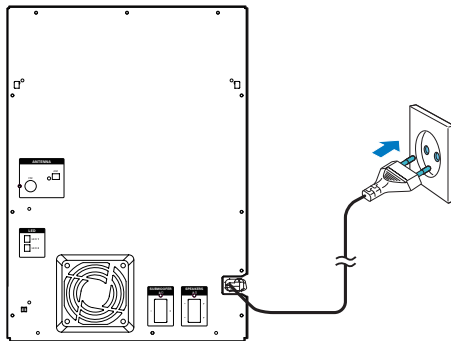
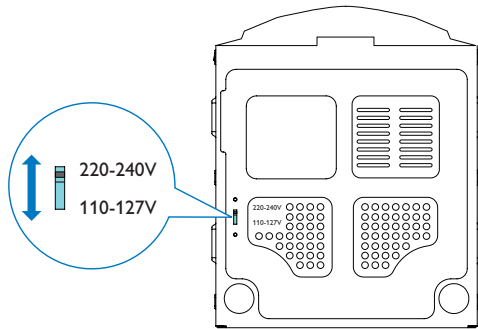

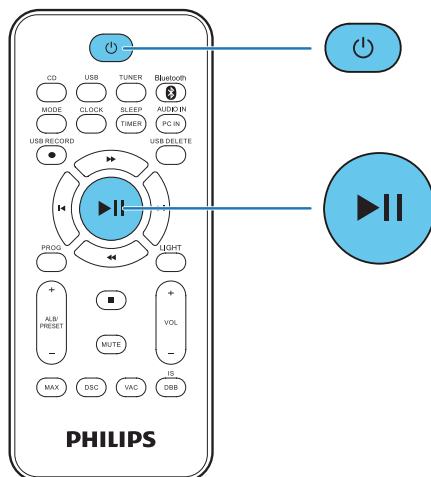

Alternar para o modo de espera

Pressione  repetidamente para alternar entre os modos de espera e ligado.

Plug and play

A primeira vez que conecta a unidade na energia, ela automaticamente começa a armazenar estações de rádio.

Pressione  para iniciar a instalação.

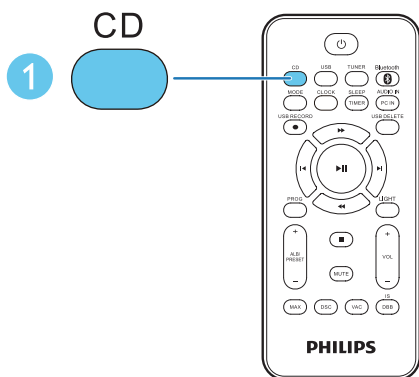
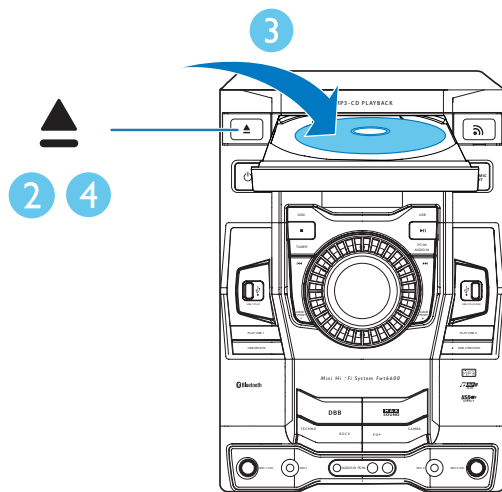

Reproduzir um disco

- 1 Pressione **CD** para selecionar a origem de disco.
- 2 Pressione **▲** na unidade principal para abrir o compartimento de disco.
- 3 Insira um disco na bandeja, com o lado impresso voltado para cima.
- 4 Pressione **▲** na unidade principal para fechar o compartimento de disco.
↳ A reprodução é iniciada automaticamente.

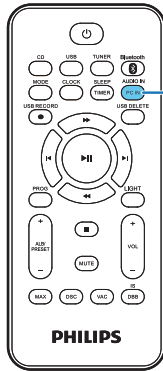

AUDIO IN

1

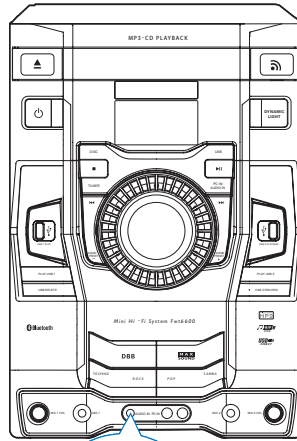

AUDIO IN



2

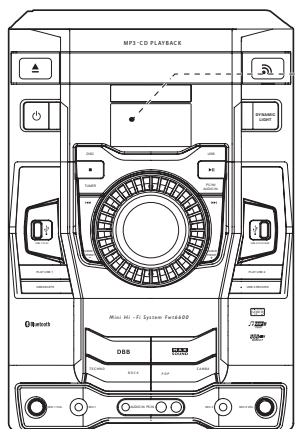

BT

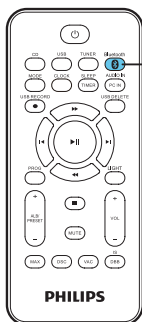

Bluetooth

1



2



3





Conectar a antena FM

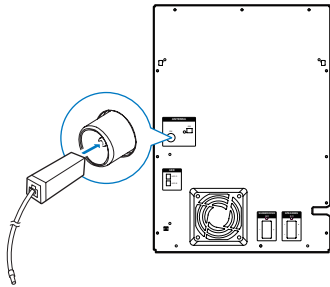

Conectar a antena AM

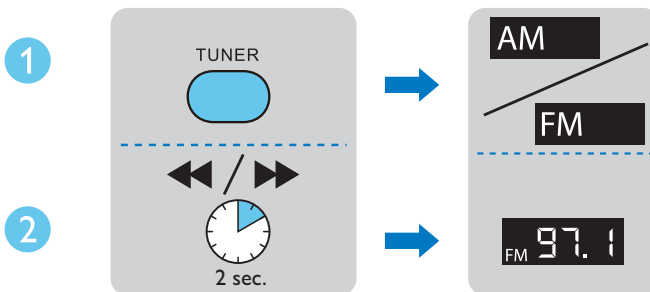
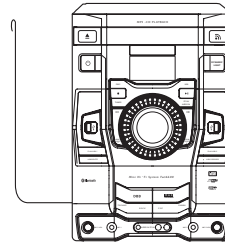
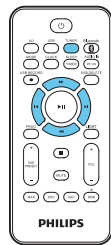
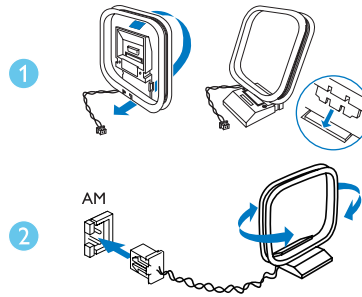

Sintoniza uma estação de rádio

- 1 Pressione **TUNER** várias vezes para selecionar FM ou AM.
- 2 Pressione ou mantenha pressionado **◀/▶** por mais de dois segundos para sintonizar automaticamente uma estação com recepção forte.

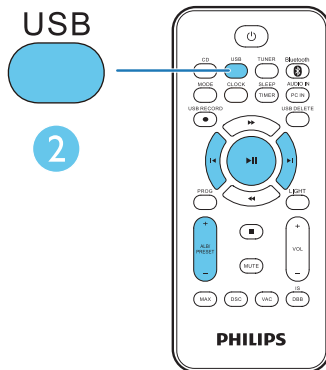
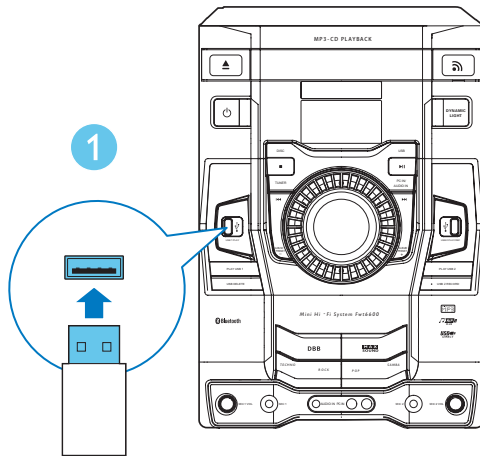

Reproduzir em um dispositivo USB

- 1 Insira a tomada USB do dispositivo na tomada **USB 1 PLAY** ou **USB 2 PLAY/REC.**
- 2 Pressione **USB** para selecionar uma origem USB.
 - Pressione **ALB/PRESET +/-** para selecionar uma pasta.
 - Pressione **◀/▶** para selecionar um arquivo de áudio.
 - Se o conteúdo do dispositivo USB não for reproduzido, pressione **▶||**.



Controlar a reprodução

MODE	No modo de disco/USB, selecione "repetir reprodução" ou "reprodução aleatória".
◀ / ▶	No modo de disco/USB/Bluetooth, pule para a próxima faixa/faixa anterior.
■	No modo de disco/USB, interrompa a reprodução.
ALB/ PRESET +/-	Pula para o álbum anterior/seguinte.
MUTE	Silencia o som.
VOL +/-	Ajustar o volume.
▶ 	Inicia ou pausa a reprodução.
◀◀ / ▶▶	Se estiver reproduzindo do disco/USB, pesquise dentro de uma faixa.

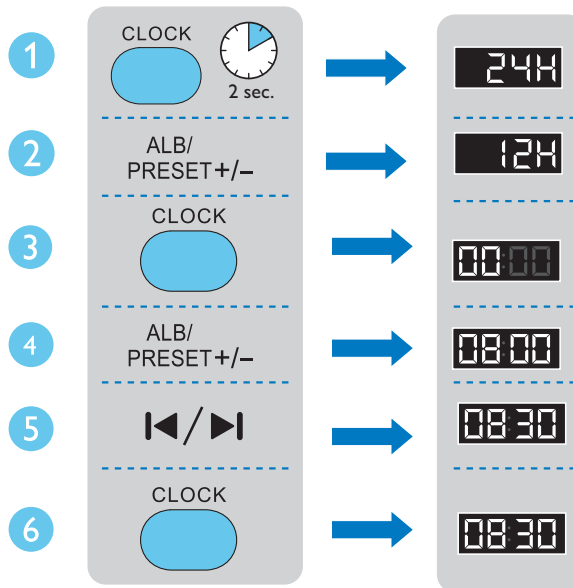
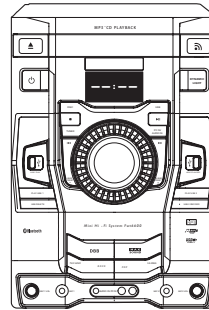
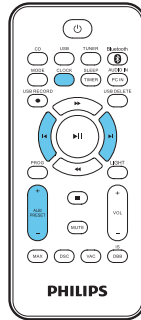

Ajustar o relógio

- 1 No modo de espera, pressione **CLOCK** para ativar o modo de ajuste do relógio.
- 2 Pressione **ALB/PRESET +/-** várias vezes para selecionar o formato de 12 ou 24 horas.
- 3 Pressione **CLOCK** para confirmar.
- 4 Pressione **ALB/PRESET +/-** para ajustar a hora.
- 5 Pressione **⏪/⏩** para ajustar os minutos.
- 6 Pressione **CLOCK** para confirmar.

Especificações

Potência total de saída:	1000W @ 10% THD (-0.5dB)
Resposta em frequência	60 Hz - 16kHz
Diâmetro do disco	12 cm/8 cm
Discos suportados	CD-DA, CD-R, CD-RW, CD de MP3
Faixa de sintonia	FM: 87,5 - 108 MHz; AM: 531 - 1602 kHz (9 KHz); 530 - 1700 KHz (10 KHz)
Grade de sintonia	100 KHz (FM); 9 KHz/10 KHz (AM)
Número de pré-sintonias	40

Alto-falantes

Impedância do alto-falante	2 x 3ohm
Woofer	2 x 8"
Tweeter	2 x 2"
Potência de saída	2 x 250W (1kHz, @10% THD, -0.5dB)
Dimensões (L x A x P)	258 x 452 x 388 mm
Peso	5 kg cada

Subwoofer

Impedância das caixas acústicas	2 x 3ohm
Drivers das caixas acústicas	10"
Potência de saída	2 x 250W (63Hz, @10% THD, -0.5dB)
Dimensões (L x A x P)	315 x 450 x 456 mm
Peso	10 kg
Alimentação AC	110 - 127/220 - 240V, 50/60 Hz
Consumo de energia em operação	150 W
Consumo de energia no modo de espera	< 5W
USB Direct	Versão 2.0
Dimensões	
Unidade principal (L x A x P)	265 x 377 x 423 mm
Peso (sem as caixas acústicas)	6 kg

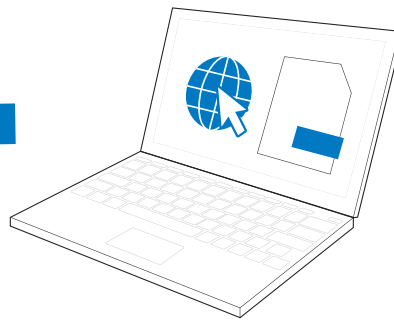
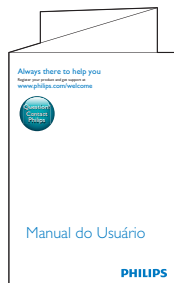

Para obter instruções detalhadas relativas à utilização, visite www.philips.com/support.

Evite o uso prolongado do aparelho com volume superior a 85 decibéis, pois isto poderá prejudicar a sua audição.

Recomendamos ajustar o volume a partir de um nível baixo até poder ouvi-lo confortavelmente e sem distorções.

A tabela abaixo lista alguns exemplos de situações e respectivos níveis de pressão sonora em decibéis.

Nível de Decibéis	Exemplos
30	Biblioteca silenciosa, sussurros leves
40	Sala de estar, refrigerador, quarto longe do trânsito
50	Trânsito leve, conversa�o normal, escrit�rio silencioso
60	Ar condicionado a uma dist�ncia de 6 m, m�quina de costura
70	Aspirador de p�, secador de cabelo, restaurante ruidoso
80	Tr�fego m�dio de cidade, coletor de lixo, alarme de despertador a uma dist�ncia de 60 cm
OS R�IDOS ABAIXO PODEM SER PERIGOSOS EM CASO DE EXPOSI�O CONSTANTE	
90	Metr�, motocicleta, tr�fego de caminh�o, cortador de grama
100	Caminh�o de lixo, serra el�trica, furadeira pneum�tica
120	Show de banda de rock em frente �s caixas ac�sticas, trov�o
140	Tiro de arma de fogo, avi�o a jato
180	Lan�amento de foguete

Informa o cedida pela Deafness Research Foundation, por cortesia

CERTIFICADO DE GARANTIA NO BRASIL

Este produto é garantido pela Philips do Brasil Ltda. por um período de 12 meses contados a partir da sua data de compra. Para que a garantia tenha validade, é imprescindível a apresentação da nota fiscal de compra do produto.

1. A Philips do Brasil Ltda. assegura ao proprietário deste produto a garantia de 365 dias (90 dias de garantia legal e 275 dias de garantia adicional) contados a partir da data de compra do produto conforme expresso na nota fiscal de compra, que passa a fazer parte deste certificado.
2. Esta garantia perderá a validade se:
 - a. O defeito apresentado for ocasionado por uso indevido ou em desacordo com o seu manual de instruções.
 - b. O produto for alterado, violado ou reparado por pessoa não autorizada pela Philips.
 - c. O produto for ligado a fonte de energia (rede elétrica, pilhas, bateria etc.) de características diferentes das recomendadas no manual de instruções e/ou no produto.
 - d. O número de série que identifica o produto estiver de alguma forma adulterado ou rasurado.
3. Estão excluídos desta garantia defeitos decorrentes do descumprimento do manual de instruções do produto, de casos fortuitos ou de força maior, bem como aqueles causados por agentes da natureza e acidentes.
4. Excluem-se igualmente desta garantia defeitos recorrentes do uso regular dos produtos em serviços não domésticos/residenciais ou em desacordo com as recomendações de uso descritas no manual do produto.
5. Nos municípios onde não exista posto de assistência técnica autorizada Philips, as despesas de transporte do produto e/ou do técnico autorizado correrão por conta do consumidor requerente do serviço.
6. A garantia não é válida se o produto necessitar de modificações ou adaptações para habilitá-lo a funcionar em qualquer outro país que não aquele para o qual foi designado, fabricado, aprovado e/ou autorizado ou tenha sofrido qualquer dano decorrente deste tipo de modificação.

Philips do Brasil Ltda.

No Brasil, para informações adicionais sobre o produto, entre em contato com o CIC – Centro de Informações ao Consumidor através dos telefones (11) 2121-0203 (Grande São Paulo) e 0800-701-0245 (demais regiões e estados).

Horário de atendimento: de segunda a sexta-feira, das 8h às 20h e sábados das 8h às 13h.

Visite também nossa página de suporte ao consumidor no website www.philips.com.br/suporte, onde está disponível a lista completa e atualizada das assistências técnicas autorizadas Philips.

Para atendimento fora do Brasil, contate a Philips local ou Philips Customer Service – Beukenlaan 2, 5651 CD Eindhoven, The Netherlands.

LISTA DE SERVIÇO AUTORIZADO - BRASIL

ACRE		ESPIRITO SANTO		IPATINGA	
CRUZEIRO DO SUL	68-33227216	CACHOEIRA DE ITAPEMIRIM	28-35223524	ITABIRA	31-38222332
RIO BRANCO	68-32217642	COLATINA	27-37222288	ITAJUBA	31-38316218
		GUARAPARI	27-33614355	ITAUNA	35-36211315
ALAGOAS		LINHARES	27-33715052	JOAO MONLEVADE	37-32412468
ARAPIRACA	82-35222367	SAO MATEUS	27-37635597	JUIZ DE FORA	31-38512909
MACEIO	82-32417237	VILA VELHA	27-32891233	LAVRAS	32-32151514
PALMEIRA DOS INDIOS	82-34213452	VITORIA	27-32233899	MANHUACU	35-38210550
UNIAO DOS PALMARES	82-32811305			MONTE CARMELO	33-33314735
		GOIÁS		MONTE CLAROS	34-38422082
AMAPA		ANAPOLIS	62-33243562	MONTES CLAROS	38-32218925
MACAPA	96-32175934	CALDAS NOVAS	64-34532878	MURIAE	32-37224334
		CATALAO	64-34412786	PASSOS	35-35214342
AMAZONAS		FORMOSA	61-36318166	PATOS DE MINAS	34-38222588
MANAUS	92-36633366	GOIANESIA	62-33534967	POCOS DE CALDAS	35-37224618
MANAUS	92-32324252	GOIANIA	62-32510933	PONTE NOVA	31-38172486
		GOIANIA	62-32292908	POUSO ALEGRE	35-34212120
		JATAI	64-36363638	SAO JOAO DEL REI	32-33718306
		LUZIANIA	61-36228519	SAO SEBASTIAO DO PARAISO	35-35313094
		TRINDADE	62-35051505	SETE LAGOAS	31-37718570
		URUACU	62-33571285	TEOFILO OTONI	33-35225831
				UBA	32-35323626
		MARANHÃO		UBERABA	34-33325250
BAHIA		ACAILANDIA	99-35381889	UBERLANDIA	34-32123636
BARREIRAS	77-36113854	BACABAL	99-36212794	VARGINHA	35-32216827
CAMACARI	71-36219447	CAXIAS	99-35212377	VICOSA	31-38918000
CRUZ DAS ALMAS	75-36212839	CODO	99-36612942		
EUNAPOLIS	73-32815181	IMPERATRIZ	99-35232906	PARÁ	
FEIRA DE SANTANA	75-32232882	PEDREIRAS	99-36423142	ALTAMIRA	91-35154349
GUANAMBI	77-34512791	SANTA INES	98-36537553	ANANINDEUA	91-32354831
ILHEUS	73-32315995	SAO JOSE DE RIBAMAR	98-32241581	BELEM	91-32421090
IRECE	74-36410202	SAO LUIS	98-33122976	BELEM	91-32542424
ITABUNA	73-36137777			CAPANEMA	91-34621100
JEQUIE	73-35254141	MATO GROSSO		MARABA	94-33215574
JUAZEIRO	74-36116456	BARRA DO GARCAS	66-34011394	PARAGOMINAS	91-30110778
LAURO DE FREITAS	71-33784021	CUIABA	65-33176464	SANTAREM	93-35235322
PAULO AFONSO	75-32811349	LUCAS DO RIO VERDE	65-35491333	TUCURUI	94-37871140
RIBEIRA DO POMBAL	75-32761853	RONDONOPOLIS	66-34233888		
SALVADOR	71-32473659	VARZEA GRANDE	65-36826502	PARAÍBA	
SALVADOR	71-32072070			CAMPINA GRANDE	83-33212128
SALVADOR	71-33356233			GUARABIRA	83-32711159
SENHOR DO BONFIM	74-35413143	MATO GROSSO DO SUL		JOAO PESSOA	83-32469889
SERRINHA	75-32611794	CAMPO GRANDE	67-33831540		
SANTO ANTONIO DE JESUS	75-36314470	DOURADOS	67-34217117		
TEIXEIRA DE FREITAS	73-30111600			PARANÁ	
VITORIA DA CONQUISTA	77-34221917	MINAS GERAIS		ARAPONGAS	43-32521606
		ARAGUARI	34-32416026	CASCADEL	45-32254005
CEARÁ		ARAXA	34-36611132	CIANORTE	44-36292842
CRATEUS	88-36910019	ARCOS	37-33513455	CURITIBA	41-32648791
FORTALEZA	85-40088555	BELO HORIZONTE	31-32254066	FOZ DO IGUAÇU	45-35234115
IGUATU	88-35810512	BETIM	31-35322088	IRATI	42-34221337
ITAPIPOCA	88-36312030	BOM DESPACHO	37-35222511	LONDRINA	43-33210077
JUAZEIRO DO NORTE	88-35871973	CONTAGEM	31-33912994	MARINGA	44-32264620
SOBRAL	88-36110605	CORONEL FABRICIANO	31-38411804	PARANAGUA	41-34235914
TIANGUA	88-36713336	DIVINOPOLIS	37-32212353	PARANAVAI	44-34234711
UBAJARA	88-36341233	ELOI MENDES	35-32641245	PATO BRANCO	46-32242786
		GOVERNADOR VALADARES	33-32716040	PONTA GROSSA	42-30275061
DISTRITO FEDERAL		GUAXUPE	35-35514124	RIO NEGRO	47-36450251
BRASILIA	61-33549615			SANTO ANTONIO DA PLATINA	43-35341809
BRASILIA	61-34451991			UMUARAMA	44-30561485

A lista completa e atualizada dos nossos postos autorizados está disponível no site www.philips.com.br/suporte

LISTA DE SERVIÇO AUTORIZADO - BRASIL

PERNAMBUCO

CAMARAGIBE 81-34581246
 CARUARU 81-37220235
 GARANHUNS 87-37610085
 PAULISTA 81-34331142
 RECIFE 81-34656042
 RECIFE 81-32286123
 SAO LOURENÇO DA MATA 81-35253369
 SERRA TALHADA 87-38311401

PIAUÍ

PARNABA 86-33222877
 TERESINA 86-32230825
 TERESINA 86-32214618

RIO DE JANEIRO

BARRA DO PIRAI 24-24437745
 BELFORD ROXO 21-27795797
 BOM JESUS DO ITABAPOANA 22-38312216
 CABO FRIO 22-26451819
 CAMPOS DOS GOYTACAZES 22-27221499
 DUQUE DE CAXIAS 21-27711508
 ITAGUAI 21-26886491
 ITAPERUNA 22-38236825
 MAGE 21-26333342
 NITEROI 21-26220157
 NOVA FRIBURGO 22-25227692
 PETROPOLIS 24-22454997
 RESENDE 24-33550101
 RIO DE JANEIRO 21-24264702
 RIO DE JANEIRO 21-25892030
 RIO DE JANEIRO 21-25098851
 RIO DE JANEIRO 21-24315769
 RIO DE JANEIRO 21-33810711
 SAO GONCALO 21-27013214
 TERESOPOLIS 21-27439467

RIO GRANDE DO NORTE

MOSSORO 84-33164448
 NATAL 84-32132345
 PAU DOS FERROS 84-33512334

RIO GRANDE DO SUL

BAGE 53-32411295
 BENTO GONCALVES 54-34526825
 CANELA 54-32821551
 CAXIAS DO SUL 54-30211808
 ERECHIM 54-33211933
 FARROUPILHA 54-32683603
 FREDERICO WESTPHALEN 55-37441850
 GRAVATAI 51-30422830
 IJUÍ 55-33327766
 LAJEADO 51-37145155
 MARAU 54-33424571
 MONTENEGRO 51-36324187
 NOVO HAMBURGO 51-35823191
 OSORIO 51-36632524
 PASSO FUNDO 54-33111104
 PELOTAS 53-32223633
 PORTO ALEGRE 51-32226941
 PORTO ALEGRE 51-33256653

RIO GRANDE 53-32323211
 SANTA CRUZ DO SUL 51-37153048
 SANTA MARIA 55-30282235
 SANTA ROSA 55-35128982
 TRES DE MAIO 55-35358727
 VACARIA 54-32311396
 VENANCIO AIRES 51-37411443

RONDÔNIA

CACOAL 69-34431415
 PORTO VELHO 69-32273377

RORAIMA

BOA VISTA 95-32249605

SANTA CATARINA

ARARANGUA 48-35220304
 BALNEARIO CAMBORIÚ 47-33630706
 BLUMENAU 47-33233907
 BRUSQUE 47-33557518
 CANOINHAS 47-36223615
 CHAPECO 49-33221144
 CONCORDIA 49-34423704
 CRICIUMA 48-21015555
 CURITIBANOS 49-32410851
 FLORIANOPOLIS 48-32049700
 ITAJAI 47-33444777
 JARAGUA DO SUL 47-33722050
 JOACABA 49-35220418
 JOINVILLE 47-34331146
 LAGES 49-32244414
 LAGUNA 48-36443153
 RIO DO SUL 47-35211920
 RIO NEGRINHO 47-36440979
 SAO MIGUEL DO OESTE 49-36220026
 TUBARAO 48-36261651

SÃO PAULO

AGUAS DE LINDOIA 19-38241524
 AMERICANA 19-34062914
 AMPARO 19-38072674
 ARACATUBA 18-36218775
 ARARAQUARA 16-33368710
 ASSIS 18-33242649
 ATIBAIA 11-44118145
 AVARE 14-37322142
 BARRETOS 17-33222742
 BAURU 14-31049551
 BIRIGUI 18-36416376
 BOTUCATU 14-38134090
 CAMPINAS 19-37372500
 CATANDUVA 17-35232524
 CRUZEIRO 12-31433859
 DIADEMA 11-40430669
 FERNANDOPOLIS 17-34423752
 FRANCA 16-37223898
 GUARATINGUETA 12-31335030
 GUARULHOS 11-24431153
 IBITINGA 16-33417665

INDAIATUBA 19-38753831
 ITAPETININGA 15-32710936
 ITAQUAQUECETUBA 11-46404162
 ITU 11-40230188
 ITUVERAVA 16-37293365
 JALES 17-36324479
 JAU 14-36222117
 JUNDIAI 11-39644284
 LEME 19-35713528
 LIMEIRA 19-34413286
 LINS 14-35227283
 MARILIA 14-34547437
 MATAO 16-33821046
 MAUA 11-45145233

MOGI DAS CRUZES 11-47941814
 MOGI GUAÇU 19-38181171
 OSASCO 11-36837343
 OURINHOS 14-33225457
 PIRACICABA 19-34340454
 PORTO FERREIRA 19-35851891
 PRESIDENTE PRUDENTE 18-39161028
 REGISTRO 13-38212324
 RIBEIRAO PRETO 16-36368156
 SALTO 11-40296563
 SANTO ANDRE 11-49905288
 SANTOS 13-32272947
 SAO BERNARDO CAMPO 11-41257000
 SAO CAETANO DO SUL 11-42275339
 SAO CARLOS 16-33614913
 SAO JOAO DA BOA VISTA 19-36232990
 SAO JOSE DO RIO PARDO 19-36085760
 SAO JOSE DO RIO PRETO 17-32325680
 SAO JOSE DOS CAMPOS 12-39239508
 SAO PAULO 11-29791184
 SAO PAULO 11-56676090
 SAO PAULO 11-22722245
 SAO PAULO 11-39757996
 SAO PAULO 11-38457575
 SAO PAULO 11-22966122
 SAO PAULO 11-25770899
 SAO PAULO 11-32222311
 SAO ROQUE 11-47125635
 SOROCABA 15-32241170
 TABOAO DA SERRA 11-47871480
 TAQUARITINGA 16-32524039
 TAUBATE 12-36219080
 TUPA 14-34962596
 VALINHOS 19-38716629
 VOTUPORANGA 17-34214940

SERGIPE

ARACAJU 79-32176080
 ITABAIANA 79-34313023
 LAGARTO 79-36312656

TOCANTINS

ARAGUAINA 63-34111818
 GURUPI 63-33511038
 PALMAS 63-32175628



Specifications are subject to change without notice
© 2013 Koninklijke Philips Electronics N.V.
All rights reserved.

FWT6600_X78_UM_V3.0

