

Register your product and get support at  
[www.philips.com/welcome](http://www.philips.com/welcome)

SE888



---

FI Käyttöopas

---

**PHILIPS**





# Sisällysluettelo

<b>1</b>	<b>Tärkeitä turvallisuusohjeita</b>	<b>7</b>
<b>2</b>	<b>SE888</b>	<b>9</b>
	Pakkauksen sisältö	9
	Puhelimen yleiskuvaus	10
	Tukiaseman yleiskuvaus	11
	Päävalikon kuvakkeet	12
	Näytön kuvakkeet	13
<b>3</b>	<b>Aloittaminen</b>	<b>14</b>
	Liitä tukiasema ja laturi	14
	Luurin asentaminen	14
	Puhelimen määrittäminen (maakohtainen)	15
	Maan valitseminen	15
	Päivämäärän ja kellonajan asettaminen	15
	Päivämäärän ja kellonajan muodon valitseminen	15
	Luurin lataaminen	15
	Akkuparistojen varauksen tarkistaminen	16
	Mikä on valmiustila?	16
	Signaalin voimakkuuden tarkistaminen	16
<b>4</b>	<b>Bluetooth</b>	<b>17</b>
	Laitteen nimeäminen uudelleen	17
	SE888-laitteen pariliitos	17
	Muodosta pariliitos: SE888 ja matkapuhelin	17
	Pariliitos: SE888 ja tietokone	17
	Puhelinmuistion ja soittajaluettelon synkronoiminen	18
	Puhelinmuistion lataaminen ja soittajaluettelon päivittäminen matkapuhelimista	18
	Puhelinmuistion lataaminen tietokoneesta	18
	Laiteluetteloiden hallinta	18
	Laitteen liittäminen/irrottaminen	19
	Laitteen nimeäminen uudelleen	19
	Laitteen / kaikkien laitteiden poistaminen luettelosta	19
	PIN-koodin vaihtaminen	19
<b>5</b>	<b>Puhelut</b>	<b>20</b>
	Puhelun soittaminen	20
	Pikapuhelu	20

Numeron valitseminen ennen puhelua	20
Viimeksi valittuun numeroon soittaminen	21
Soittaminen uudelleenalintaluettelosta	21
Soittaminen puhelinmuistiosta	21
Soittaminen soittajaluettelosta	21
Puhelun lopettaminen	21
Puheluun vastaaminen	21
Tulevan puhelun siirtäminen puhelinvastaajaan	22
Tulevien puheluiden soittoaänen sammutus	22
Äänenvoimakkuuden säätäminen puhelun aikana	22
Mikrofonin mykistäminen	22
Kaiuttimen käynnistäminen ja sammuttaminen	22
Toisen puhelun soittaminen	22
Toiseen puheluun vastaaminen	22
Kahden puhelun vaihtelevaaminen luurilla ja tukiasemalla	23
Kahden puhelun vaihtelevaaminen lankaverkossa ja Bluetooth-linjalla	23
Neuvottelupuhelu ulkoisten soittajien kanssa	23
Neuvottelupuhelun soittaminen lankaverkossa ja Bluetooth-linjalla	23

<b>6</b>	<b>Sisäpuhelut ja neuvottelupuhelut</b>	<b>24</b>
	Puhelun soittaminen toiseen luuriin	24
	Puhelun aikana	24
	Puhelusta toiseen siirtyminen	24
	Puhelun siirtäminen	24
	Neuvottelupuhelun soittaminen	24
	Ulkoisen puhelun aikana	24
	Neuvottelupuhelun aikana	25

<b>7</b>	<b>Teksti ja numerot</b>	<b>26</b>
	Tekstin ja numeroiden kirjoittaminen	26
	Isot ja pienet kirjaimet	28

<b>8</b>	<b>Puhelinmuistio</b>	<b>29</b>
	Puhelinmuistiohakemistojen käyttäminen	29
	Suorakäyttömuisti	29
	Puhelinmuistion katselu	29
	Puhelinmuistion lataaminen matkapuhelimesta tai tietokoneesta	29
	Tallenteen haku	29
	Yhteystietoluettelon selaaminen	29
	Yhteyshenkilön ensimmäisen merkin kirjoittaminen	30

Soittaminen puhelinmuistiosta	30	Luurin soittoäänen valitseminen	40
Puhelinmuistion käyttö puhelun aikana	30	Hiljaisen tilan asettaminen	40
Kirjauksen lisääminen	30	Painikeäänen valitseminen	40
Kirjauksen muokkaaminen	31	Telakointiäänen asettaminen	41
Soittoäänen valitseminen	31	Ääniprofiilin asettaminen	41
Kirjauksen poistaminen	31		
Kaikkien kirjausten poistaminen	31		
<hr/>		<hr/>	
<b>9 Soittajaluettelo</b>	<b>32</b>	<b>15 Palvelut</b>	<b>42</b>
Puhelutietojen avaaminen	32	Palvelut-valikon avaaminen	42
Puhelutietojen katselu	32	Automaattinen neuvottelupuhelu	42
Puhelinmuistion lataaminen		Automaattisen neuvottelupuhelun ottaminen käyttöön / poistaminen käytöstä	42
matkapuhelimesta tai tietokoneesta	32	Operaattorin koodin hallinta	42
Takaisin soittaminen	32	Operaattorin koodin automaattisen poiston ottaminen käyttöön	42
Puhelutietojen tallentaminen puhelinmuistioon	33	Suuntanumeron automaattisen poiston poistaminen käytöstä	42
Puhelutietojen poistaminen	33	Suuntanumeron hallinta	43
Kaikkien puhelutietojen poistaminen	33	Suuntanumeron automaattisen poiston ottaminen käyttöön	43
<hr/>		Suuntanumeron automaattisen poiston poistaminen käytöstä	43
<b>10 Uudelleenvalintaluettelo</b>	<b>34</b>	Automaattinen suuntanumero	43
Uudelleenvalintaluettelon avaaminen	34	Automaattisen suuntanumeron määrittäminen	43
Numeron valitseminen uudelleen	34	Verkon tyyppi	44
Soitetun puhelun tietojen tallentaminen puhelinmuistioon	34	Katkosajan valitseminen	44
Soitetun puhelun tietojen poistaminen	34	Valintatila	44
Kaikkien soitettujen puhelujen tietojen poistaminen	35	Valintatilan asettaminen	44
<hr/>		Ensimmäinen soitto	44
<b>11 Puhelinasetukset</b>	<b>36</b>	Ensimmäisen soiton käyttöön ottaminen / käytöstä poistaminen	44
Puhelinasetusvalikon käyttäminen	36	Automaattinen kello	45
Päivämäärän ja kellonajan asettaminen	36	Luurien rekisteröiminen	45
ECO-tila	36	Automaattinen rekisteröinti	45
Luurin nimeäminen	36	Manuaalinen rekisteröinti	45
Näytön kielen valitseminen	36	Luurien rekisteröinnin poistaminen	46
Linjamääritykset	37	Puhelupalvelut	46
<hr/>		Puhelujen välitys	46
<b>12 Herätyskello</b>	<b>38</b>	Soitonsiirron ottaminen käyttöön ja poistaminen käytöstä	46
Herätysvalikon avaaminen	38	Käynnistys-/lopetuskoodin muokkaaminen	46
Hälytyksen asettaminen	38	Takaisin soittaminen	47
<hr/>		Vastauspalveluun soittaminen	47
<b>13 Näyttöasetukset</b>	<b>39</b>	Vastauspalvelun numeron muokkaaminen	47
Näyttövalikon avaaminen	39	Takaisinsoittopalvelu	47
Näytön määrittäminen	39	Takaisinsoittopalvelun peruuttaminen	47
<hr/>		Takaisinsoittopalvelun peruuttamisnumeron muokkaaminen	47
<b>14 Ääniasetukset</b>	<b>40</b>		
Äänivalikon avaaminen	40		
Luurin soittoäänen voimakkuuden valitseminen	40		

Henkilöllisyyden salaaminen	47
Tietojen salauksen käyttöön ottaminen	47
Numeron salauskoodin muokkaaminen	47
Oletusasetusten palauttaminen	48

---

## 16 Itkuhälytін

Itkuhälytін ottaminen käyttöön tai poistaminen käytöstä	49
Hälytyksen lähettäminen	49
Lähettäminen muihin luureihin	49
Lähettäminen ulkolinjalle	49
Vauvan itkun voimakkuuden määrittäminen	49

---

## 17 Puhelimen vastaaja

Vastaajan käynnistäminen/sammuttaminen	50
Luurista	50
Tukiasemasta	50
Vastaajan kielen määrittäminen	50
Vastaustilan asettaminen	50
Ilmoitukset	50
Ilmoituksen tallentaminen	51
Ilmoituksen kuunteleminen	51
Oletusilmoituksen palauttaminen	51
Saapuvat viestit (ICM)	51
Saapuvien viestien kuunteleminen	51
Tukiasemasta	51
Luurista	52
Saapuvan viestin poistaminen	52
Tukiasemasta	52
Luurista	52
Kaikkien vanhojen saapuvien viestien poistaminen	52
Tukiasemasta	52
Luurista	52
Puheluseulonta	52
Tukiasemasta	52
Viestin äänenlaadun määrittäminen	52
Soiton viiveen asettaminen	52
Etäkäyttö	53
PIN-koodin vaihtaminen	53
Etäkäytön ottaminen käyttöön / poistaminen käytöstä	53
Vastaajan etäkäyttö	53
Etäkäyttökomennot	54

---

## 18 Oletusasetukset

---

## 19 Tekniset tiedot

---

## 20 Huomautus

Vaatumustenmukaisuusvakuutus	57
GAP-standardin vaatimustenmukaisuus	57
EMF-standardin vaatimustenmukaisuus	57
Vanhan tuotteen sekä vanhojen akkujen ja paristojen hävittäminen	57
Tavaramerkit	58

---

## 21 Usein kysytyt kysymykset

# 1 Tärkeitä turvallisuusohjeita

## Tehovaatimukset

- Tämä tuote vaatii 100–240 voltin AC-virtalähteen. Sähkökatkoksen sattuessa yhteys voi kadota.
- Verkon jännitteen luokitus on TNV-3 (Telecommunication Network Voltages), joka määritellään EN 60950 -standardissa.



## Vakava varoitus

- Sähköverkko on luokiteltu vaaralliseksi. Laturin virran voi katkaista vain irrottamalla virtalähteen pistorasiasta. Varmista, että pistorasiaan pääsee aina helposti käsiksi.

## Vahingoittumisen tai toimintahäiriöiden ehkäiseminen



## Varoitus

- Käytä ainoastaan ohjeissa mainittua virtalähdettä.
- Käytä ainoastaan ohjeissa mainittuja akkuparistoja.
- Pidä huoli, että latausliitännät tai akkuparisto eivät pääse kosketuksiin metalliesineiden kanssa.
- Älä avaa luuria, tukiasemaa tai laturia, sillä saatat altistua korkeajännitteelle.
- Pidä huoli, että tuote ei pääse kosketuksiin nesteiden kanssa.
- Räjähdysvaara, jos akku vaihdetaan väärän tyyppiseen paristoon.
- Hävitä käytetyt akkuparistot ohjeiden mukaisesti.
- Käytä aina tuotteen mukana toimitettavia kaapeleita.
- Jos laitteet kytketään verkkovirtaan, pistorasian on oltava lähellä laitetta ja siihen on päästävä helposti käsiksi.
- Handsfree-toiminnon aktivointi voi hetkessä lisätä kuulokkeen äänenvoimakkuutta huomattavasti: älä pidä luuria liian lähellä korvaa.
- Laitetta ei ole suunniteltu hätäpuheluiden soittamiseen sähkökatkoksen aikana. Hätäpuheluita varten täytyy olla saatavilla toinen puhelin.
- Älä altista puhelinta korkeille lämpötiloille tai suoralle auringonvalolle.
- Älä pudota puhelinta äläkä pudota mitään sen päälle.
- Älä käytä alkoholia, ammoniakkaa, bentseeniä tai hankaavia ainesosia sisältäviä puhdistusaineita, koska ne voivat vahingoittaa laitetta.
- Älä käytä tuotetta paikoissa, joissa on räjähdysvaara.
- Pidä huoli, että pienet metalliesineet eivät pääse kosketuksiin tuotteen kanssa. Tämä voi heikentää äänenlaatua ja vahingoittaa tuotetta.
- Matkapuhelimen käyttäminen voi aiheuttaa häiriöitä.
- Metalliesineitä voi säilyttää luurin lähellä tai päällä.

## Puhelimen käyttö itkuhälyttimenä



### Varoitus

- Pienten lasten ei saa antaa leikkiä laitteella.
- Varmista, että lapsen yksikkö ja johto ovat lapsen ulottumattomissa (pidä ne vähintään metrin etäisyydellä).
- Estä äänikierto pitämällä vanhemman yksikkö vähintään 1,5 metrin päässä lapsen yksiköstä.
- Älä aseta lapsen yksikköä vauvan sänkyyn tai leikkikehään.
- Älä peitä vanhemman tai lapsen yksikköä (esim. pyyhkeellä tai peitolla). Varmista, että lapsen yksikön tuuletusaukkojen edessä ei ole mitään.
- Huolehdi kaikin keinoin lapsen turvallisesta unesta.
- Laitetta ei ole tarkoitettu lasten tai sellaisten henkilöiden käyttöön, joiden fyysinen tai henkinen toimintakyky on rajoittunut tai joilla ei ole kokemusta tai tietoa laitteen käytöstä, muuten kuin heidän turvallisuudestaan vastaavan henkilön valvonnassa ja ohjauksessa.
- Jos asetat vanhemman yksikön lähettimen tai jonkin muun DECT-laitteen (kuten DECT-puhelimen) lähelle, yhteys lapsen yksikköön voi kadota. Siirrä itkuhälytintä kauemmas muista langattomista laitteista, kunnes yhteys palautuu.
- Tämä itkuhälytintä on tarkoitettu apuvälineeksi. Se ei korvaa luotettavaa ja asianmukaista aikuisen valvontaa.

### Tietoja käyttö- ja säilytyslämpötiloista

- Käytä laitetta tiloissa, joiden lämpötila on aina 0–35 °C.
- Säilytä laitetta tiloissa, joiden lämpötila on aina -20...45 °C.
- Akkuparistojen käyttöaika voi lyhentyä matalissa lämpötiloissa.



## 2 SE888

Olet tehnyt erinomaisen valinnan ostaessasi Philips -laitteen!

Käytä hyväksesi Philipsin tuki ja rekisteröi tuote osoitteessa [www.philips.com/welcome](http://www.philips.com/welcome).

### Pakkauksen sisältö

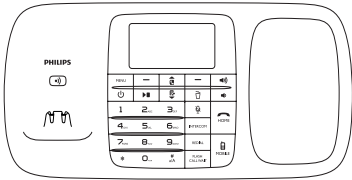

Tukiasema



Luuri\*\*

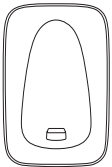

Laturi\*\*

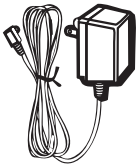

Muuntaja\*\*

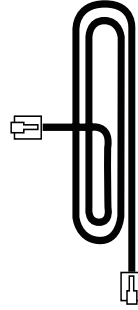

Linjajohto\*



Takuu



Pikaopas



CD-levy

#### Huomaus

- \*Joissakin maissa on liitettävä linjasovitin linjajohtoon ja sitten linjajohto puhelinpistorasiaan.



#### Huomaus

- \*\*Usean luurin pakkauksissa on enemmän luureja, latureita ja muuntajia.

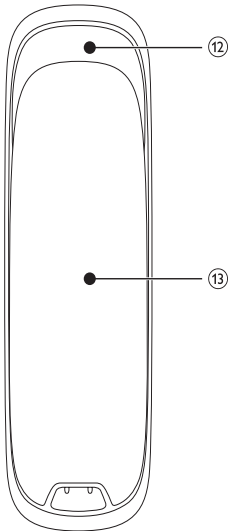
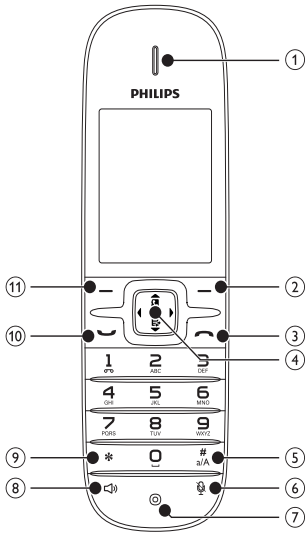
## Puhelimen yleiskuvaus



1	Kuuloke	
2		- Tekstin tai numeroiden poistaminen. - Toiminnon peruuttaminen. - Uudelleenvalintaluettelon avaaminen.
3		- Puhelun lopettaminen. - Valikon sulkeminen / toiminnon lopettaminen.
4		- Valikon selaaminen ylöspäin. - Kuulokkeen/ kaiuttimen äänenvoimakkuuden lisääminen. - Puhelinmuistion avaaminen.
		- Valikon selaaminen alaspäin. - Kuulokkeen/ kaiuttimen äänenvoimakkuuden vähentäminen. - Soittajaluettelon avaaminen.
		- Kohdistimen liikuttaminen vasemmalle ja oikealle muokkaustilassa.
5	# a/A	- Puhelun soittaminen. - Tauon lisääminen painamalla painiketta pitkään. - Isojen tai pienten kirjainten valinta tekstinkäsittelyssä.
6		- Mikrofonin mykistäminen / mykistyksen poistaminen.
7	Mikrofoni	

8		- Kuvake näkyy kun kaiutinpuhelin on käytössä. - Soita ja vastaanota puheluja, kun kaiutin on käytössä.
9	*	- Valintatilan asettaminen (pulsstita tai tilapäinen äänitaajuusvalintatila).
10		- Puhelujen soittaminen ja puheluihin vastaaminen.
11		- Päävalikon avaaminen. - Valinnan vahvistaminen. - Valintavalikon avaaminen. - Uuden käytettävissä olevan tapahtuman katsominen. - Luurin näytössä suoraan painikkeen yllä olevan toiminnon valinta.
12	Kaiutin	
13	Paristokotelon luukku	



## Tukiaseman yleiskuvaus

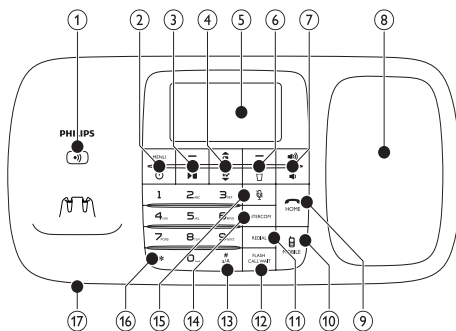



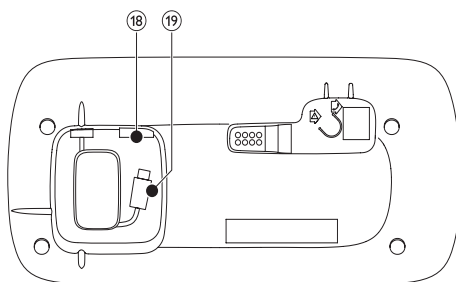



### Näkymä ylhäältä



### Näkymä pohjasta







1		- Luurien haku - Rekisteröintitilaan siirtyminen
2	<b>MENU</b> 	- Päävalikonäyttöön siirtyminen - Vastaajan käynnistäminen/sammuttaminen.
3	Oikea painike	- Tekstin tai numeroiden poistaminen. - Toiminnon peruuttaminen. - Näytössä suoraan painikkeen yllä olevan toiminnon valinta.

		- Viestien toisto. - Viestien toiston pysäytys.
4		- Valikon selaaminen ylöspäin. - Puhelinmuistion avaaminen.
		- Valikon selaaminen alaspäin. - Soittajaluettelon avaaminen.
5	LCD-näyttö	
6	Vasen painike	- Valinnan vahvistaminen. - Valintavalikon avaaminen. - Näytössä suoraan painikkeen yllä olevan toiminnon valinta.
		- Toistettavan viestin poistaminen. - Kaikkien vanhojen viestien poistaminen painamalla painiketta pitkään.
7		- Kaiuttimen äänenvoimakkuuden lisääminen.
		- Kaiuttimen äänenvoimakkuuden vähentäminen.
8	Kaiutin	
9	 /HOME	- Puhelujen soittaminen ja puheluihin vastaaminen. - Puhelun lopettaminen.
10	 /MOBILE	- Puhelujen soittaminen matkapuhelimien kautta..

11	<b>REDIAL</b>	- Uudelleenvalinta- luettelon avaaminen ja viimeksi valittuun numeroon soitta- minen.
12	<b>FLASH/CALL WAIT</b>	- Uudelleensoitto- painike (toiminto on verkkokohtainen.)
13	# */A	- Puhelun keskeyttäminen. - Isojen tai pienten kirjainten valinta tekstinkäsittelyssä.
14	<b>INTERCOM</b>	- Sisäpuhelun soittaminen. - Neuvottelupuhelun soittaminen
15		- Mikrofonin mykistäminen / mykistyksen poistaminen
16	*	- Valintatilan asetta- minen (pulsstitila tai tilapäinen äänitaa- juusvalintatila).
17	Mikrofoni	
18	USB-liitäntä iPhonen lataamiseen	
19	Mikro-USB- kaapeli matkapuhelimen lataamiseen	

















## Päävalikon kuvakkeet

Tässä on yleiskuvaus SE888 -laitteen valikkokohdista. Valikkokohtien tarkemmat kuvaukset ovat tämän käyttöoppaan vastaavissa osissa.

Kuvake	Kuvaus
	<b>[Puhelinaset.]</b> - Päivämäärän ja kellonajan, ECO-tilan, luurin nimen ja näytön kielen asettaminen.
	<b>[Äänet]</b> - Soiton voimakkuuden, soittoäänien, painikeäänien jne. asettaminen.
	<b>[Palvelut]</b> - Kokoustilän, automaattisen suuntanumeron, verkon tyyppin, katkosajan, automaattisen kellon, valintatilan, rekisteröinnin, puh.palveluiden jne. asettaminen. Palvelut ovat verkko- ja maakohtaisia.
	<b>[Herätys]</b> - Päivämäärä ja kellonaika, herätys, herätysääni jne.
	<b>[Puh.muist]</b> - Puhelinmuistion merkintöjen lisääminen, muokkaaminen, järjestely jne.
	<b>[Soittoluettelo]</b> - Kaikkien vastaamatta jääneiden ja vastattujen puheluiden näyttäminen.
	<b>[Näyttö]</b> - Näytön kirkkauden, näytönsäätäjän jne. asettaminen.
	<b>[Itkuhälytin]</b> - Aseta hälytys muihin luureihin ja määritä itkun taso.
	<b>[Vastaaja]</b> - Viestien asetukset, kuuntelu, poistaminen jne.

## Näytön kuvakkeet

Valmiustilassa päänäytön kuvakkeet kertovat luurin käytettävissä olevista toiminnoista.

Kuvake	Kuvaus
	Kun luuri on poissa tukiasemasta/laturista, palkit osoittavat
	akkuparistojen varaustason (täysi, keskitaso ja vähissä).
	Kun luuri on kiinni tukiasemassa tai laturissa, palkit vierivät, kunnes paristot ovat täynnä.
	Tyhjän pariston kuvake vilkkuu, ja laitteesta kuuluu hälytysääni. Akun virta on vähissä, ja akku on ladattava.
	Se näyttää luurin ja tukiaseman yhteyden tilan. Yhteys on sitä
	parempi, mitä enemmän palkkeja näkyy.
	Kuvake vilkkuu, kun uusi
	vastaamaton puhelu on saapunut. Kuvake näkyy aina, kun uusia
	vastaamattomia puheluja selataan soittajaluettelossa.
	Herätys on käytössä.
	Kaiutin on käytössä.
	Soittoääni on sammutettu.
	Hiljainen tila on käytössä, mutta nykyinen aika ei sisälly määritettyyn jaksoon.
	Vastaaja: kuvake vilkkuu, kun vastaajassa on uusi viesti. Kuvake näkyy, kun vastaaja on käytössä.
	Kuvake vilkkuu, kun uusi ääniviesti on saapunut.
	Kuvake näkyy koko ajan, kun saapuneet ääniviestit on jo katsottu soittajaluettelosta.
	Kuvaketta ei näytetä, kun vastaajassa ei ole uusia viestejä.

---

✳12	Bluetooth-toiminto on käytössä. Luku 1 tarkoittaa matkapuhelinta 1 ja luku 2 tarkoittaa matkapuhelinta 2 Bluetooth-laitteen käytettävien listassa. Valkoinen väri tarkoittaa, että laite on käytettävissä olevan palvelun kantoalueella. Harmaa väri tarkoittaa, että laite on lisätty käytettävien listaan, mutta on kantoalueen ulkopuolella tai ei käytettävissä. Ei väriä tarkoittaa, että vastaavassa käytettävien listassa ei ole laitetta.
🔊	Se näytetään, kun itkuhälytin on määritetty.
▲ / ▼	Kuvake näkyy, kun vierität ylös-/alaspäin luettelossa tai kun lisäät tai vähennät äänenvoimakkuutta.
ECO	ECO-tila on käytössä.

---

## 3 Aloittaminen

### ! Varoitus

- Lue turvallisuus ohjeet kohdasta Tärkeää, ennen kuin liität ja asennat luurin.

## Liitä tukiasema ja laturi

### ! Vakava varoitus

- Tuotteen vahingoittumisen vaara! Varmista, että virtalähteen jännite vastaa puhelimen takapaneeliin tai pohjaan merkittyä jännitettä.
- Lataa akkuparistot vain laitteen mukana toimitetulla muuntajalla.

### ☰ Huomautus

- Jos käytät nopeaa DSL-internet-yhteyttä puhelinlinjan kautta, käytä DSL-suodinta puhelinjohdon ja virtaliitännän välissä. Suodatin estää DSL-yhteyden aiheuttamat häiriöt ja soittajan tunnistusongelmat. Pyydä lisätietoja DSL-suotimista DSL-palveluntarjoajalta.
- Tyypikilpi on tukiaseman pohjassa.

- 1 Liitä muuntajan päät
  - tukiaseman alaosan DC-liitäntään
  - virtapistorasiaan.
- 2 Liitä linjajohdon päät
  - tukiaseman alaosassa olevaan puhelinliitäntään
  - puhelinpistorasiaan.
- 3 Liitä verkkolaitteen päät (vain usean luurin pakkaukset):
  - luurin lisälaturin alaosan DC-liitäntään
  - virtapistorasiaan.
- 4 Matkapuhelimissa, joissa on mikro-USB-kaapeli, liitä mikro-USB-kaapelin liitin matkapuhelimen mikro-USB-liitäntään.

- 5 Jos käytät iPhonea, liitä USB-latauskaapelin (lisävaruste) liitin USB-liitäntään SE888-laitteen pohjassa.

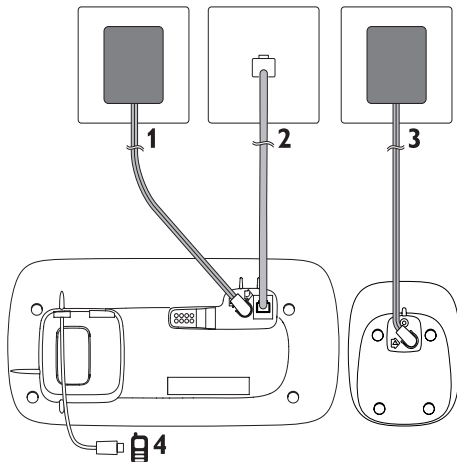

## Luurin asentaminen

Akkuparistot on asetettu valmiiksi luuriin. Irrota paristoteippi paristokotelon kannesta ennen lataamista.

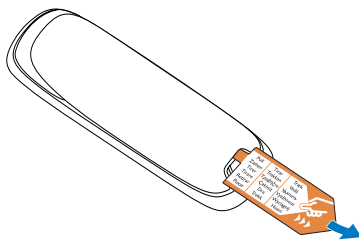

### ! Varoitus

- Räjähdyksivaara! Älä altista paristoja lämmölle, auringonvalolle tai tulelle. Älä hävitä paristoja polttamalla.
- Käytä vain mukana toimitettuja akkuparistoja.
- Akkuparistojen käyttöön lyhenemisen vaara! Älä käytä samanaikaisesti erimerkkisiä tai -tyyppisiä akkuparistoja.



## Vakava varoitus

- Tarkista akkuperiston napaisuusmerkinnät, kun asetat sen paristokoteloon. Väärin päin asetettu akkuperisto voi vahingoittaa tuotetta.

## Puhelimen määrittäminen (maakohtainen)

- 1 Käytettäessä puhelinta ensimmäistä kertaa näyttöön avautuu tervetulo- viesti.
- 2 Paina [OK]-painiketta.

## Maan valitseminen

Valitse maa ja vahvista [OK]-painikkeella.  
↳ Kieliasetus tallennetaan.

## Päivämäärän ja kellonajan asettaminen



### Vihje

- Jos haluat asettaa päivämäärän ja kellonajan myöhemmin, voit ohittaa asetuksen painamalla [Takais].

- 1 Aseta päivämäärä ja kellonaika toisella seuraavista tavoista käyttämällä Puheluasetukset-valikkoo:
  - Valitse luurissa [Valikk] > ⚙ > [Pvm & aika] ja vahvista valinta painamalla [OK]-painiketta.
  - Valitse tukiasemassa [Puhelinaset.] ja vahvista valinta painamalla [OK]-painiketta.
- 2 Valitse [Aseta pvm]/[Aseta aika] ja vahvista painamalla [OK].
- 3 Kirjoita päivämäärä ja aika numeropainikkeilla.



### Huomautus

- Jos aika näytetään 12 tunnin muodossa, paina luurin/ tukiaseman \*-painiketta ja valitse [AP] tai [IP].

- 4 Vahvista valinta painamalla [OK].

## Päivämäärän ja kellonajan muodon valitseminen

- 1 Aseta päivämäärä ja kellonaika toisella seuraavista tavoista käyttämällä Puheluasetukset-valikkoo:
  - Valitse luurissa [Valikk] > ⚙ > [Pvm & aika] ja vahvista valinta painamalla [OK]-painiketta.
  - Paina tukiaseman MENU-painiketta, valitse [Puhelinaset.] > [Pvm & aika] ja vahvista valinta painamalla [OK]-painiketta.
- 2 Valitse [Pvm form.] tai [Aikaformaatti].
- 3 Paina luurin tai tukiaseman ⌚ -painiketta.
- 4 Valitse [PP/KK/VV] tai [KK/PP/VV] päivämäärän näytöksi ja [12 h] tai [24 h] kellonajan näytöksi. Vahvista painamalla [OK].  
↳ Asetus tallennetaan.



### Huomautus

- Päivämäärän ja kellonajan muoto on maakohtainen.

## Luurin lataaminen

Lataa luuri asettamalla se tukiasemaan. Kun luuri on oikein tukiasemassa, kuuluu telakointiääni.  
↳ Luuri alkaa latautua.



### Huomautus

- Lataa akkuperistoja 8 tuntia ennen ensimmäistä käyttöä.
- Luurin lämpeneminen latauksen aikana on normaalia.

Puhelin on nyt käyttövalmis.



## Akkuparistojen varauksen tarkistaminen

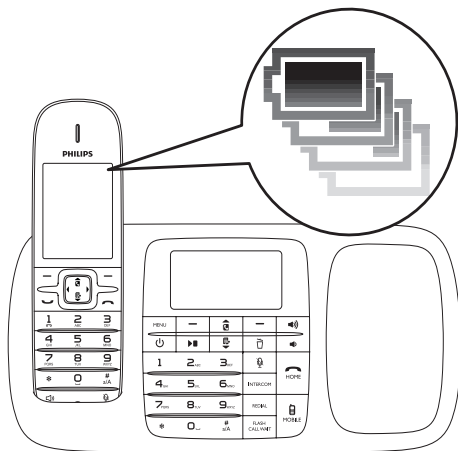

Paristokuvake näyttää varauksen tason.

- Kun luuri on poissa tukiasemasta/ laturista, palkit osoittavat akkuparistojen varaustason (täysi, keskitaso ja vähissä).
- Kun luuri on kiinni tukiasemassa tai laturissa, palkit vilkkuvat, kunnes akut ovat täynnä.
- Tyhjän akun kuvake vilkkuu. Akun virta on vähissä, ja akku on ladattava.

Luuri sammuu, kun akku on tyhjä. Puhelujen aikana varoitusäänet ilmoittavat, kun paristot ovat lähes tyhjä. Puhelu katkeaa varoituksen jälkeen.

## Mikä on valmiustila?

Puhelin on käyttämättömänä valmiustilassa. Valmiustilanäytössä näkyy luurin nimi ja numero / päivämäärä ja aika, signaalikuvake ja paristokuvake.

## Signaalin voimakkuuden tarkistaminen

- ii. Se näyttää luurin ja tukiaseman yhteyden tilan. Yhteys on sitä parempi, mitä enemmän palkkeja näkyy.

- Varmista, että luuri on yhteydessä tukiasemaan, ennen kuin soitat puheluita, vastaat puheluihin tai käytät muita toimintoja.
- Jos kuulet puhelun aikana varoitusääniä, luurin akkuparistot ovat lähes tyhjä tai luuri on toimintasäteen ulkopuolella. Lataa akkuparisto tai vie luuri lähemmäs tukiasemaa.

# 4 Bluetooth

SE888 tukee langatonta Bluetooth-tekniikkaa. Voit liittää sen yhteensopivaan Bluetooth-laitteeseen, kuten tietokoneeseen ja matkapuhelimeen. Näin voit soittaa ja vastaanottaa matkapuheluja SE888-luurilla. Laitteen tukiasemalla voit myös ladata puhelinmuistion ja soittajaluettelon tietokoneestasi tai matkapuhelimestasi.

## Huomaus

- Varmista, että Bluetooth-laitteet, joihin muodostat yhteyden tukevat Bluetooth-toimintoa. Lisätietoja on muiden laitteiden käyttöoppaissa.
- Bluetooth-yhteys on altis esimerkiksi seinien tai muiden esteiden aiheuttamille häiriöille.

## Laitteen nimeäminen uudelleen

Puhelimesi oletusnimi on SE888. Näin voit nimetä sen uudelleen:

- 1 Paina tukiaseman **MENU**-painiketta.
- 2 Valitse **[Bluetooth] > [Nimeä uud.]** ja vahvista painamalla **[OK]**.
- 3 Muokkaa nimeä ja vahvista painamalla **[Tall.]**.

## SE888-laitteen pariiliitos

### Muodosta pariiliitos: SE888 ja matkapuhelin

Varmista, että matkapuhelimien Bluetooth-toiminto on otettu käyttöön ja asetettu hakutilaan. Sitten voit muodostaa pariiliitoksen seuraavalla tavalla:

- 1 Paina tukiaseman **MENU**-painiketta.
- 2 Valitse **[Bluetooth] > [Etsi laite]**.

- 3 Aseta Bluetooth-laite lähelle tukiasemaa. Vahvista painamalla **[OK]**-painiketta.  
↳ Matkapuhelimen nimi näkyy näytössä.
- 4 Valitse matkapuhelimessa SE888 ja liitä.
- 5 Kirjoita tarvittaessa matkapuhelimen PIN-koodi.

## Vihje

- Oletusarvoinen PIN-koodi on 0000.

↳ Kun pariiliitos on muodostettu SE888-laitteen ja \*12 välille, luurin ja tukiaseman näytössä näkyy \*12 tai .

## Huomaus

- Jos Bluetooth-laitteiden luettelo on täynnä, poista luettelosta matkapuhelimen nimiä ennen pariiliitoksen muodostamista.
- Jos SE888:n nimi on jo tallennettuna matkapuhelimessa, se on poistettava. Tämän jälkeen pariiliitos voidaan muodostaa uudelleen.
- Kun pariiliitos onnistuu, voit lisätä uuden matkapuhelimen käytettävään luetteloon. Poista joitain matkapuhelinimiä, jos käytettävä luettelo on täynnä. Lisätietoja on tämän luvun kohdassa Laiteluetteloiden hallinta.

## Pariliitos: SE888 ja tietokone

Asenna PC-ohjelmisto **ThinkLink** cd-levyltä tai osoitteesta <http://www.philips.com/support>

- 1 Käynnistä asennus kaksoisnapsauttamalla **Setup.exe**-tiedostoa.
- 2 Valitse näyttökieli.
- 3 Valitse asennuksen jälkeen **?** ja suorita pariiliitos ohjeiden mukaan.

# Puhelinmuistion ja soittajaluettelon synkronoiminen

## Puhelinmuistion lataaminen ja soittajaluettelon päivittäminen matkapuhelimista

### Tukiasema

- 1 Varmista, että matkapuhelin on liitetty SE888-puhelimeen Bluetooth-yhteyden kautta.
- 2 Paina tukiaseman **MENU**-painiketta ja valitse [**Bluetooth**] > [**Puhelimen synk.**].
- 3 Lataa puhelinmuistio valitsemalla [**Puh. muist**] tai päivitä soittajaluettelo matkapuhelimesta valitsemalla [**Soittolista**] lataaminen ja vahvista painamalla [**OK**]-painiketta.
- 4 Valitse matkapuhelin ja vahvista painamalla [**OK**]-painiketta.  
↳ Matkapuhelimen puhelinmuistio ja soittajaluettelo päivitetään tukiasemassa.

### Huomautus

- Matkapuhelimen soittajaluettelon voi päivittää automaattisesti valitsemalla [**Soittolista**] > [**Auto**].
- Päivityksen jälkeen uusi puhelinmuistio korvaa vanhan.
- Jos puhelimeen tulee puhelu puhelinmuistion/soittajaluettelon päivityksen aikana, päivitys keskeytyy ja jatkuu puhelun päätyttyä.

### Luuri

- 1 Jos haluat päivittää puhelinmuistion, avaa puhelinmuistiovalikko painamalla -painiketta.
- 2 Valitse matkapuhelimesi ( tai ).
- 3 Paina [**Päiv.**]-painiketta.  
↳ Matkapuhelimen puhelinmuistio päivitetään tukiasemassa.

- 1 Jos haluat päivittää soittajaluettelon, avaa tulevien puhelujen valikko painamalla -painiketta.
- 2 Valitse [**Tulevat puh.**].
- 3 Valitse matkapuhelimesi ( tai ).
- 4 Paina [**Päiv.**]-painiketta.  
↳ Matkapuhelimen soittajaluettelo päivitetään tukiasemassa.

## Puhelinmuistion lataaminen tietokoneesta

Asenna PC-ohjelmisto **ThinkLink** cd-levyltä tai osoitteesta <http://www.philips.com/support>

- 1 Käynnistä asennus kaksoisnapsauttamalla **Setup.exe**-tiedostoa.
- 2 Valitse näyttökieli.
- 3 Valitse asennuksen jälkeen '?' ja lataa puhelinmuistio tietokoneesta ohjeiden mukaan.

## Laiteluetteloiden hallinta

Bluetooth-laiteluettelon (matkapuhelimet/tietokone) hallinta:

- 1 Paina tukiaseman **MENU**-painiketta ja valitse [**Bluetooth**] > [**Laitelista**] ja vahvista painamalla [**OK**]-painiketta  
↳ Bluetooth-laiteluettelo avautuu.
- 2 Valitse Bluetooth-laite ja paina [**Optio**]-painiketta.
- 3 Valitse [**Yhdistä**]/[**Irrota**]/[**Poista**]/[**Poista kaikki**] ja vahvista painamalla [**OK**]-painiketta.

### Huomautus

- [**Irrota**] näkyy asetusluettelossa vain, kun Bluetooth-laite on liitetty, ja [**Yhdistä**] vain, kun Bluetooth-laitetta ei ole liitetty.

---

## Laitteen liittäminen/irrottaminen

- 1 Paina tukiaseman **MENU**-painiketta ja valitse [**Bluetooth**] > [**Laitelista**] ja vahvistä painamalla [**OK**]-painiketta  
↳ Bluetooth-laiteluettelo avautuu.
- 2 Valitse Bluetooth-laite ja paina [**Optio**]-painiketta.
- 3 Valitse [**Yhdistä**]/[**Irrota**] ja vahvistä painamalla [**OK**]-painiketta.  
↳ Valitun laitteen Bluetooth-yhteys on muodostettu/katkaistu.

---

## Laitteen nimeäminen uudelleen

- 1 Paina tukiaseman **MENU**-painiketta.
- 2 Valitse [**Bluetooth**] > [**Nimeä uud.**] ja vahvistä painamalla [**OK**]-painiketta.  
↳ Nykyinen puhelimen nimi näytetään.
- 3 Muokkaa nimeä ja vahvistä painamalla [**Tall.**].  
↳ Uusi puhelimen nimi näytetään.

---

## Laitteen / kaikkien laitteiden poistaminen luettelosta

- 1 Paina tukiaseman **MENU**-painiketta ja valitse [**Bluetooth**] > [**Laitelista**] ja vahvistä painamalla [**OK**]-painiketta  
↳ Bluetooth-laiteluettelo avautuu.
- 2 Valitse Bluetooth-laite ja paina [**Optio**]-painiketta.
- 3 Valitse [**Poista**]/[**Poista kaikki**] ja vahvistä painamalla [**OK**]-painiketta.

### Huomautus

- Jos päätät poistaa kaikki Bluetooth-laitteet luettelosta. Näkyviin tulee vahvistusilmoitus. Vahvistä valinta painamalla [**Kyllä**].

---

## PIN-koodin vaihtaminen

- 1 Paina tukiaseman **MENU**-painiketta.
- 2 Valitse [**Bluetooth**] > [**Muuta PIN**] ja vahvistä painamalla [**OK**]-painiketta.
- 3 Poista nykyinen PIN-koodi painamalla [**Tyhj.**]-painiketta.
- 4 Kirjoita uusi PIN-koodi ja vahvistä painamalla [**OK**]-painiketta.  
↳ Uusi PIN-koodi on tallennettu.

# 5 Puhelut

↳ Näytössä näkyvä nykyisen puhelun kesto.



## Huomautus

- Kun virta katkeaa, puhelimella ei voi soittaa hätänumeroihin.



## Vihje

- Tarkista signaalin voimakkuus, ennen kuin soitat puhelun tai kun puhut puhelua. Lisätietoja on Aloitus-osan kohdassa Signaalin voimakkuuden tarkistaminen.



## Vihje

- Vihje Jos valitset luurista **[Auto]**, puhelun esimäärittetyksi lähteväksi linjaksi valitaan vapaa linja, linjan **[Alkuun]** ollessa etusijalla. Sitten **[Matkapuhelin 1]** ja **[Matkapuhelin 2]**. Jos valitset **[Manuaalinen]**, valitse jokin kolmesta kuvakkeesta.

## Puhelun soittaminen

Voit soittaa puhelun lankaverkon tai matkapuhelimilla Bluetooth-yhteyden kautta seuraavilla tavoilla:

- Pikapuhelu
- Numeron valitseminen ennen puhelua
- Viimeksi valittuun numeroon soittaminen
- Soittaminen uudelleentaluettelosta
- Soittaminen puhelinmuistiosta
- Soittaminen soittajaluettelosta

## Pikapuhelu

- 1 Voit soittaa valitsemaasi numeroon lankaverkossa.
  - Jos haluat soittaa lankaverkon kautta, paina luurin / -painiketta tai tukiaseman / **HOME**-painiketta.



## Huomautus

- Varmista, että lankaverkon linja-asetukseksi on määritetty **[Alkuun]**. Lisätietoja on Puhelinasetukset-osan kohdassa Linjamääritykset.

- 2 Valitse puhelinnumero.  
↳ Numeroon soitetaan.

## Numeron valitseminen ennen puhelua

- 1 Valitse puhelinnumero luurissa tai tukiasemassa.
  - Voit poistaa numeromerkin painamalla **[Tyhj.]**.
  - Voit keskeyttää puhelun pitämällä -painiketta alhaalla.
- 2 Painamalla kuvaketta / / voit valita lankaverkon tai Bluetooth-linjan ( / / ) valintasi mukaan.
- 3 Voit valita seuraavat vaihtoehdot:
  - paina luurin / -painiketta tai
  - paina tukiaseman / **HOME**- tai / **MOBILE**-painiketta ja valitse linja tai matkapuhelin, josta puhelun.



## Huomautus

- Varmista, että lankaverkon linjamääritykseksi on valittu **[Alkuun]** tai Bluetooth-verkon linjamääritykseksi on valittu **[Matkapuhelin 1]**/**[Matkapuhelin 2]**. Lisätietoja on Puhelinasetukset-osan kohdassa Linjamääritykset.



## Vihje

- Vihje Jos valitset luurista **[Auto]**, puhelun esimäärittetyksi lähteväksi linjaksi valitaan vapaa linja, linjan **[Alkuun]** ollessa etusijalla. Sitten **[Matkapuhelin 1]** ja **[Matkapuhelin 2]**. Jos valitset **[Manuaalinen]**, valitse jokin kolmesta kuvakkeesta.

## Viimeksi valittuun numeroon soittaminen

- 1 Paina luurin  -painiketta.  
↳ Näytössä näkyy uudelleenvalintaluettelo, jossa viimeisin numero on valittuna.
- 2 Paina [OK]-painiketta.  
↳ Puhelu soitetaan viimeksi valittuun numeroon.

## Soittaminen uudelleenvalintaluettelosta

Voit soittaa valitsemaasi numeroon uudelleenvalintaluettelosta.

### Vihje

- Lisätietoja on Uudelleenvalintaluettelo-osan kohdassa Numeron valitseminen uudelleen.

## Soittaminen puhelinmuistiosta

Voit soittaa valitsemaasi numeroon puhelinmuistiosta.

### Vihje

- Lisätietoja on Puhelinmuistio-osan kohdassa Soittaminen puhelinmuistiosta.

## Soittaminen soittajaluettelosta

Voit soittaa puhelun vastaanotettujen tai vastaamatta jääneiden puheluiden soittajaluettelosta.

### Vihje

- Lisätietoja on Soittajaluettelo-osan kohdassa Takaisin soittaminen.

### Huomaus



- Nykyisen puhelusi puhe aika näytetään puhelujastimessa.

### Huomaus













- Jos kuulet varoitusääniä, luurin akkuparistot ovat lähes tyhjtät tai luuri on toimintasäteen ulkopuolella. Lataa akkuparisto tai vie luuri lähemmäs tukiasemaa.

## Puhelun lopettaminen



Puhelun voi lopettaa seuraavilla tavoilla:

- Paina luurin  - tai tukiaseman  /HOME-painiketta tai
- Aseta luuri tukiasemaan.

## Puheluun vastaaminen

- Kun lankaverkkoon tulee puhelu, vastaa siihen painamalla luurin  /  - tai tukiaseman  /HOME-painiketta.
- Kun Bluetooth-linjaan tulee puhelu, vastaa siihen painamalla luurin  /  - tai tukiaseman  /MOBILE-painiketta.
- Kun samaan aikaan tulee puhelu sekä lankaverkkoon että Bluetooth-linjaan, valitse puhelu painamalla luurin  /  -kuvaketta, jonka jälkeen
  - paina luurin  /  -painiketta tai
  - paina tukiaseman  /HOME- tai  /MOBILE-painiketta ja vastaa johonkin puhelusta.

### Vihje

-  /HOME- tai  /MOBILE-painikkeen LED-merkkivalon välähdykset ilmaisevat, tuleeko puhelu lankaverkosta vai Bluetooth-linjasta.



## Huomautus

- Soittajan tunnustus on käytettävissä, jos olet rekisteröitynyt palveluntarjoajasi soittajantunnistuspalveluun.



## Vihje

- Jos puhelu jää vastaamatta, näkyviin tulee ilmoitus.

## Tulevan puhelun siirtäminen puhelinvastaajaan

Paina luurin tai tukiaseman -painiketta vastatessasi puheluun.

## Tulevien puheluiden soittoäänien sammutus

Paina luurin tai tukiaseman -painiketta.  
↳ Soittoääni on sammutettu.

## Äänenvoimakkuuden säätäminen puhelun aikana

Säädä äänenvoimakkuutta puhelun aikana painamalla luurin kuvaketta / tai tukiaseman kuvaketta / .

## Mikrofonin mykistäminen

- 1 Paina luurin tai tukiaseman -painiketta puhelun aikana.  
↳ [Mykist. päällä] tulee näkyviin.  
↳ Soittaja ei kuule ääntäsi, mutta kuulet edelleen hänen äänensä.
- 2 Palauta mikrofonin ääni painamalla uudelleen luurin tai tukiaseman -painiketta.  
↳ Voit nyt puhua soittajalle.

## Kaiuttimen käynnistäminen ja sammuttaminen

Paina luurin -painiketta.

## Toisen puhelun soittaminen



## Huomautus

- Tämä palvelu on verkkokohtainen.

- 1 Toisen puhelun voittaminen:
  - Paina luurin - tai tukiaseman **FLASH/CALL WAIT**-painiketta puhelun aikana.
  - Ensimmäinen puhelu asetetaan pitoon.
  - Paina [Al.2.puhelu]-painiketta ja valitse [OK]. Vahvista painamalla [Optio]-painiketta.
  - Nykyinen puhelu asetetaan pitoon.
- 2 Valitse toinen numero.  
↳ Näytössä näkyvään numeroon soitetaan puhelu.



## Vihje

- Lisätietoja puhelun soittamisesta lankaverkon tai Bluetooth-linjan kautta on osassa Puhelun soittaminen.



## Toiseen puhelun vastaaminen





## Huomautus

- Tämä asetus on maakohtainen.

Kun toistuva äänimerkki ilmoittaa saapuvasta puhelusta, voit vastata puhelun seuraavilla tavoilla:

1 Vastaa puheluun painamalla luurin  - ja  -painiketta tai tukiaseman **FLASH/CALL WAIT**- ja **2<sup>acc</sup>**-painiketta.



↳ Ensimmäinen puhelu asetetaan pitoon, ja voit puhua toista puhelua.

2 Lopeta nykyinen puhelu ja vastaa ensimmäiseen puheluun painamalla luurin  - ja  -painiketta tai tukiaseman **FLASH/CALL WAIT**- ja **1**-painiketta.

---

## Kahden puhelun vaihtelevinen luurilla ja tukiasemalla

Voit vaihdella puhelujasi luurilla tai tukiasemalla seuraavilla tavoilla:

- Paina luurin  - ja  -painikkeita tai tukiaseman **FLASH/CALL WAIT**- ja **2<sup>acc</sup>**-painikkeita.
- Paina **[Optio]** ja valitse **[Vuorottelu]**, vahvista painamalla uudelleen **[OK]**.  
↳ Nykyinen puhelu asetetaan pitoon, ja voit puhua toista puhelua.

---

## Kahden puhelun vaihtelevinen lankaverkossa ja Bluetooth-linjalla

Voit vaihdella puheluja lankaverkon ja Bluetooth-linjojen välillä seuraavalla tavalla:

- 1 Soita puhelu lankaverkossa.
- 2 Kun Bluetooth-linjalla on saapuva puhelu, paina **[Optio]**-painiketta vastaa valitsemalla matkapuhelin.
- 3 Avaa valikko painamalla **[Optio]**-painiketta.  
↳ Valitse valintavalikossa lankaverkon ja Bluetooth-linjan kahden puhelun vaihtaminen tai lopettaminen.

---

### Huomaus

- Joidenkin matkapuhelimien Bluetooth-yhteys katkeaa, kun puhelun vastataan. Lisätietoja saat matkapuhelimen jälleenmyyjältä.

---



## Neuvottelupuhelu ulkoisten soittajien kanssa

---

### Huomaus

- Tämä palvelu on verkkokohtainen. Kysy palveluntarjoajalta lisämaksuista.

Kun haluat puhua kahta puhelua yhtä aikaa, voit soittaa neuvottelupuhelun luurista tai tukiasemasta seuraavilla tavoilla:

- Paina luurin  - ja  -painikkeita tai tukiaseman **FLASH/CALL WAIT**- ja **3<sup>acc</sup>**-painikkeita.
- Paina **[Optio]**, valitse **[Kokous]** ja vahvista painamalla **[OK]**.  
↳ Kaksi puhelua yhdistetään, ja neuvottelupuhelu käynnistyy.

---

## Neuvottelupuhelun soittaminen lankaverkossa ja Bluetooth-linjalla

Voit soittaa kaksilinjaisen neuvottelupuhelun lanka- ja matkapuhelinverkossa seuraavalla tavalla:

- 1 Soita puhelu lankaverkossa.
- 2 Kun Bluetooth-linjalla on saapuva puhelu, paina **[Optio]**-painiketta vastaa valitsemalla matkapuhelin.
- 3 Avaa valikko painamalla **[Optio]**-painiketta.  
↳ Valitse valintavalikossa neuvottelupuhelun käynnistäminen lankaverkossa ja Bluetooth-linjalla.



# 6 Sisäpuhelut ja neuvottelupuhelut

Sisäpuhelu on puhelu toiseen luuriin, joka on rekisteröity samaan tukiasemaan. Neuvottelupuhelu on puhelu sinun, toisen luurinkäyttäjän ja ulkopuolisten soittajien välillä.

## Puhelun soittaminen toiseen luuriin

### Huomaus

- Jos tukiasemassa on vain 2 rekisteröityä luuria, soita toiseen luuriin painamalla pitkään luurin \*-painiketta tai painamalla tukiaseman INTERCOM-painiketta.

- 1 Paina pitkään luurin \*-painiketta tai paina tukiaseman INTERCOM-painiketta.  
↳ Näytössä näkyvät luurit, joihin voi soittaa sisäpuhelun.
- 2 Valitse luuri ja vahvista painamalla [OK].  
↳ Valittu luuri soi.  
↳ Sisäpuhelu käynnistyy.
- 3 Voit peruuttaa tai lopettaa sisäpuhelun painamalla [Tyhj.].

### Huomaus

- Jos valittu luuri on varattu, kuulet merkkiäänän.

## Puhelun aikana

Voit siirtyä luurista toiseen puhelun aikana:



- 1 Paina pitkään luurin \*-painiketta tai paina tukiaseman INTERCOM-painiketta.  
↳ Nykyinen puhelu asetetaan pitoon.

- 2 Valitse luurin numero ja vahvista painamalla [OK].  
↳ Odota, että puheluun vastataan.

## Puhelusta toiseen siirtyminen

Voit siirtyä ulkopuolisen puhelun ja sisäpuhelun välillä painamalla pitkään luurin \*-painiketta tai painamalla tukiaseman INTERCOM-painiketta.

## Puhelun siirtäminen

- 1 Paina pitkään luurin \*-painiketta tai paina tukiaseman INTERCOM-painiketta puhelun aikana.  
↳ Näytössä näkyvät luurit, joihin voi soittaa sisäpuhelun.
- 2 Valitse luurin numero ja vahvista painamalla [OK].
- 3 Paina luurin  -painiketta tai tukiaseman tai  /HOME-painiketta, kun puheluusi vastataan.  
↳ Puhelu on nyt siirretty valittuun luuriin.

## Neuvottelupuhelun soittaminen

3-suuntainen neuvottelupuhelu on puhelu sinun, toisen luurinkäyttäjän ja ulkopuolisten soittajien välillä. Se vaatii kaksi samaan tukiasemaan rekisteröityä luuria.

## Ulkoisen puhelun aikana

- 1 Aloita sisäpuhelu painamalla pitkään luurin \*-painiketta tai painamalla tukiaseman INTERCOM-painiketta.  
↳ Näytössä näkyvät luurit, joihin voi soittaa sisäpuhelun.  
↳ Ulkoinen puhelu asetetaan pitoon.
- 2 Valitse tai kirjoita luurin numero ja vahvista painamalla [OK].



↳ Valittu luuri soi.

**3** Paina valitun luurin  - tai tukiaseman **INTERCOM**-painiketta.

↳ Sisäpuhelu käynnistyy.

**4** Paina [**Konf.**].

↳ Näin käynnistyy 3-suuntainen neuvottelupuhelu sinun, ulkoisen soittajan ja valitun luurin/tukiaseman välillä.

**5** Lopeta neuvottelupuhelu painamalla luurin  - tai tukiaseman  /**HOME**-painiketta.



#### Huomautus

- Jos [**Palvelut**] > [**Kokous**] on [**Auto**], voit liittyä käynnissä olevaan neuvottelupuheluun toisella luurilla painamalla [**Konf.**]-painiketta.

---

## Neuvottelupuhelun aikana

Painamalla pitkään luurin \*-painiketta tai painamalla tukiaseman **INTERCOM**-painiketta voit:

- asettaa ulkoisen puhelun pitoon ja palata sisäiseen puheluun  
↳ Ulkoinen puhelu asetetaan pitoon.
- siirtyä ulkoisen ja sisäisen puhelun välillä
- aloittaa neuvottelupuhelun uudelleen.



#### Huomautus

- Jos neuvottelupuhelu katkaistaan luurista/tukiasemasta puhelun aikana, ulkoinen puhelu jää auki toiseen luuriin/tukiasemaan.

# 7 Teksti ja numerot

Voit kirjoittaa tekstiä ja numeroita luurin nimeä, puhelinmuistion tietoja ja muita valikkokohteita varten.

## Tekstin ja numeroiden kirjoittaminen

- 1 Valittu merkki kirjoitetaan painamalla aakkosnumeerista painiketta yhden tai useamman kerran.
- 2 Merkin voi poistaa painamalla [Tyhj.]. Kohdistinta siirretään vasemmalle tai oikealle painamalla ◀ / ▶ -painiketta.

Painike	Isot kirjaimet (englanti/ ranska/saksa/ italia/turkki/ portugali/espanja/hollanti/ tanska/suomi/norja/ruotsi)
0	[Sp]. 0, / ; " ' ! ? ; * + - % \ ^ ~
1	1 @ _ # = < > ( ) & £ \$ ¥ [ ] { } ¢ § ...
2	A B C 2 À Á Â Ã Ä Å Ç
3	D E F 3 È É Ê Ë Ì Í Î Ï
4	G H I 4 Ğ Ħ Ì Ï Î Ï
5	J K L 5 Λ
6	M N O 6 Ñ Ó Ô Õ Ö
7	P Q R S 7 Ş Π Θ Σ
8	T U V 8 Ù Ú Û
9	W X Y Z 9 Ø Ω Ξ Ψ

Painike	Pienet kirjaimet (englanti/ ranska/saksa/ italia/turkki/ portugali/espanja/hollanti/ tanska/suomi/norja/ruotsi)
0	[Sp]. 0, / ; " ' ! ? ; * + - % \ ^ ~
1	1 @ _ # = < > ( ) & € £ \$ ¥ [ ] { } ¢ § ...
2	a b c 2 à á â ã ä å ç
3	d e f 3 è é ê ë ì í î ï
4	g h i 4 ğ ħ ì ï î ï
5	j k l 5 Λ
6	m n o 6 ñ ó ô õ ö ò
7	p q r s 7 ş π θ σ
8	t u v 8 ù ú û μ
9	w x y z 9 ø ω Ξ Ψ

Painike	Isot kreikkalaiset kirjaimet
0	[Sp]. 0, / ; " ' ! ? ; * + - % \ ^ ~
1	1 @ _ # = < > ( ) & £ \$ ¥ [ ] { } ¢ § ...
2	A B Γ 2 A B C Æ Å Ç
3	Δ E Z 3 D E F É
4	H Θ I 4 G H I
5	K Λ M 5 J K L
6	N Ξ O 6 M N O Ñ Ö
7	Π Ρ Σ 7 P Q R S
8	T Υ Φ 8 T U V Û
9	X Ψ Ω 9 W X Y Z Ø

Painike	Pienet kreikkalaiset kirjaimet
0	[Sp].0,/:;''!i?i*+ -%\^~
1	1@_#=<>()&€£ \$¥[]{}α§...
2	αβγ2abcàæää
3	δεζ3defèé
4	ηθι4ghii
5	κλμ5jklλ
6	νξο6mnoñò
7	πρσς7pqrσβ
8	τυφ8tuvùü
9	χψω9wxyzø

Painike	Isot kirjaimet (romania/puola/ tšekki/unkari/slovakki/sloveeni/ kroatia)
0	[Sp].0,/:;''!i?i*+-% \^~
1	1@_#=<>()&£\$¥[ { }α§...
2	ABC2ÂÆÁĂÄÅÇ ĆČ
3	DEF3ĎĚĚÉÉΔΦ
4	GHI4ÍÎΓ
5	JKL5ΛŁŁĹ
6	MNO6ŃŃŃŃÓÖŐ
7	PQRS7ŔŚŚŚΠΘΣ
8	TUV8ȚȚȚȚŮŮŮŮ□Ů
9	WXYZ9ÝŽŽŽΖΓØΩ ΞΨ

Painike	Pienet kirjaimet (romania/ puola/tšekki/unkari/slovakki/ sloveeni/kroatia)
0	[Sp].0,/:;''!i?i*+-% \^~
1	1@_#=<>()&€£\$¥ []{}α§...
2	abc2ââæääääąćč
3	def3ďďěěééεΔΦ
4	ghi4íîΓ
5	jkl5Λ
6	mno6ññóöőò
7	pqrσ7ŕśśσΠΘΣβ
8	tuv8ȚȚȚȚŮŮŮŮ□Ů
9	wxyz9ýžføΩΞΨ

Painike	Isot kreikkalaiset kirjaimet
0	[Sp].0,/:;''!i?i*+-% \^~
1	1@_#=<>()&£\$¥[ { }α§...
2	ΑΒΓϜϞϠ2ΑΒΓΕ ΆΆÇ
3	ΔΕΖ3JÐ3DEFÉΔΦ
4	ИЙКΛΛ4GHÎΓ
5	ΜΗΟΠΉ5JKLΛ
6	ΡΣΤΥϜ6MNOŃÖ
7	ΦΧЦЧ□7PQRSΠ ΘΣ
8	ШЩЪЫ8TUVÛ
9	ЬЭЮЯŽ9WXYZØ ΩΞΨ

Painike	Pienet kirjaimet (serbia/ bulgaria)
0	[Sp] . 0 , / : ; ' ' ' ! ; ? ; * + - % \ ^ ~
1	1 @ _ # = < > ( ) & € £ \$ ¥ [ ] { } α § ...
2	a b c 2 à æ ä å
3	d e f 3 è é Δ Φ
4	g h i 4 ì Γ
5	j k l 5 Λ
6	m n o 6 ñ ö ò
7	p q r s 7 Π Θ Σ Β
8	t u v 8 ù ü
9	x y z 9 ø Ω Ξ Ψ

## Isot ja pienet kirjaimet

Lauseen jokaisen sanan alkukirjain on oletusarvoisesti iso kirjain, ja loput ovat pieniä kirjaimia. Voit siirtyä isojen tai pienten kirjainten kirjoittamisen välillä painamalla **Shift**-painiketta.

## 8 Puhelinmuistio

Tässä puhelimessa on puhelinmuistio, johon mahtuu enintään 200 tallennetta. Kirjauksissa voi olla enintään 14 merkin pituinen nimi ja enintään 24 numeromerkin pituinen numero. Voit käyttää puhelinmuistiota luurista tai tukiasemasta. Tukiasema pystyy hallitsemaan useita puhelinmuistiohakemistoja ja voi siirtää puhelinmuistion jokaisesta matkapuhelimesta ja tietokoneesta. Voit käyttää jokaista puhelinmuistion merkintää puhelun soittamiseen lankaverkossa tai jommallakummalla matkapuhelimella.

### Puhelinmuistiohakemistojen käyttäminen

#### Luuri

Avaa puhelinmuistiohakemisto painamalla  -painiketta tai valitsemalla [Valikk] >  > [OK].

#### Tukiasema

Paina  -painiketta.



### Suorakäyttömuisti

Puhelinmuistiohakemistossa on 2 suorakäyttömuistia (painikkeet 1 ja 2). Valitse tallennettu puhelinnumero automaattisesti pitämällä painiketta alhaalla valmiustilassa. Asuinmaasi mukaan painikkeiden 1 ja 2 arvoksi on esimääritetty [1\_vastaaja] (ääniviestinumero) ja [2\_sfc-tiedot] (verkko-operaattorin tietopalvelunumero).

## Puhelinmuistion katselu

### Vihje

- Voit katsella puhelinmuistiota joko luurissa tai tukiasemassa.

- 1 Avaa puhelinmuistiohakemistot luurissa/tukiasemassa (katso tämän luvun edellisen kappaleen kohta Puhelinmuistiohakemistojen käyttäminen).
- 2 Selaa puhelinmuistion merkintöjä painamalla luurin tai tukiaseman  /  -painiketta.
- 3 Valitse yhteystieto ja katso tiedot.

### Puhelinmuistion lataaminen matkapuhelimesta tai tietokoneesta

### Vihje

- Lisätietoja on Bluetooth-osan kohdassa Puhelinmuistion ja soittajaluettelon synkronoiminen.

## Tallenteen haku

Puhelinmuistiosta voi hakea tallenteita seuraavilla tavoilla:

- Selaa yhteystietoluetteloa.
- Kirjoita yhteyshenkilön ensimmäinen merkki.

### Yhteystietoluettelon selaaminen

Voit tarkastella puhelinmuistiota selaamalla yhteystietoluetteloa.





## Vihje

- Katso tämän luvun edellisen kappaleen kohta Puhelinmuistion katselu.

## Yhteyshenkilön ensimmäisen merkin kirjoittaminen

- 1 Avaa puhelinmuistiohakemistot luurissa/tukiasemassa (katso tämän luvun edellisen kappaleen kohta Puhelinmuistiohakemistojen käyttäminen).
- 2 Paina merkkiä vastaavaa aakkosnumeerista painiketta.  
↳ Näkyviin tulee ensimmäinen tällä merkillä alkava kirjaus.

## Soittaminen puhelinmuistiosta

- 1 Avaa puhelinmuistiohakemistot luurissa/tukiasemassa (katso tämän luvun edellisen kappaleen kohta Puhelinmuistiohakemistojen käyttäminen).
- 2 Valitse yhteyshenkilö.
- 3 Voit soittaa puhelun kahdella tavalla:
  - paina luurin  - tai  -painiketta tai
  - paina tukiaseman  /HOME- tai  /MOBILE-painiketta.
- 4 Soita sitten puhelu valitsemalla linja.

## Vihje

- Vihje Jos valitset luurista **[Auto]**, puhelin esimäärittetyksi lähteväksi linjaksi valitaan vapaa linja, linjan **[Alkuun]** ollessa etusijalla. Sitten **[Matkapuhelin 1]** ja **[Matkapuhelin 2]**. Jos valitset **[Manuaalinen]**, valitse jokin kolmesta kuvakkeesta.

## Puhelinmuistion käyttö puhelun aikana

- 1 Paina **[Optio]**-painiketta ja valitse **[Puh. muist]**.
- 2 Vahvista valinta painamalla **[OK]**.
- 3 Valitse tallenne ja vahvista painamalla **[OK]**.  
↳ Numero tulee näkyviin.

## Kirjauksen lisääminen

### Huomautus

- Jos puhelinmuistion muisti on täynnä, luurissa näytetään ilmoitus. Voit lisätä uusia kirjauksia poistamalla ensin vanhoja.

- 1 Avaa puhelinmuistiohakemistot luurissa/tukiasemassa (katso tämän osan edellisen kappaleen kohta Puhelinmuistiohakemistojen käyttäminen).
- 2 Valitse **[Optio]** > **[Lisää uusi]** ja vahvista painamalla **[OK]**-painiketta.
- 3 Kirjoita nimi ja vahvista painamalla **[OK]**.
- 4 Kirjoita numero ja vahvista painamalla **[Tall.]**-painiketta.  
↳ Uusi kirjaus on lisätty puhelinmuistioon.

### Vihje

- Voit lisätä tauon pitämällä  -painiketta alhaalla.

### Huomautus

- Puhelinmuistio tallentaa vain uudet numerot.

### Vihje

- Lisätietoja numeroiden ja nimen kirjoittamisesta ja muokkaamisesta on osassa Teksti ja numerot.

---

## Kirjauksen muokkaaminen

- 1 Avaa puhelinmuistiohakemistot luurissa/tukiasemassa (katso tämän luvun edellisen kappaleen kohta Puhelinmuistiohakemistojen käyttäminen).
- 2 Valitse yhteystieto, valitse sitten **[Optio]** > **[Muokkaa]** ja vahvista painamalla **[OK]**-painiketta.
- 3 Muokkaa nimeä ja vahvista painamalla **[OK]**.
- 4 Muokkaa numeroa ja vahvista painamalla **[Tall.]**.  
↳ Muutos on tallennettu.

### Vihje

- Merkin voi poistaa painamalla **[Tyhj.]**. Kohdistinta siirretään vasemmalle tai oikealle painamalla **◀ / ▶**-painiketta.

---

## Soittoäänien valitseminen

Voit valita mukautettuja soittoääniä, jotka kuuluvat tietyn puhelinmuistiossa olevan henkilön soittaessa.

### Huomautus

- Tämän toiminnon käyttäminen vaatii soittajantunnistuspalvelun tilaamista.

- 1 Avaa puhelinmuistiohakemistot luurissa/tukiasemassa (katso tämän luvun edellisen kappaleen kohta Puhelinmuistiohakemistojen käyttäminen).
- 2 Valitse yhteystieto ja valitse sitten **[Optio]** > **[Valitse ääni]**.
- 3 Voit asettaa tai muuttaa soittoäänien painamalla **[OK]**.
- 4 Valitse soittoääni ja vahvista painamalla **[OK]**.  
↳ Soittoääni on asetettu.

---

## Kirjauksen poistaminen

- 1 Avaa puhelinmuistiohakemistot luurissa/tukiasemassa (katso tämän luvun edellisen kappaleen kohta Puhelinmuistiohakemistojen käyttäminen).
- 2 Valitse yhteystieto ja valitse sitten **[Optio]** > **[Poista]**. Vahvista valinta painamalla **[OK]**.  
↳ Vahvistuspyyntö näkyy luurissa.
- 3 Vahvista valitsemalla **[OK]**.  
↳ Tiedot on poistettu.

---

## Kaikkien kirjausten poistaminen

- 1 Avaa puhelinmuistiohakemistot luurissa/tukiasemassa (katso tämän luvun edellisen kappaleen kohta Puhelinmuistiohakemistojen käyttäminen).
- 2 Valitse yhteystieto ja valitse sitten **[Optio]** > **[Poista kaikki]**. Vahvista valinta painamalla **[OK]**.  
↳ Vahvistuspyyntö näkyy luurissa.
- 3 Vahvista valinta painamalla **[OK]**.  
↳ Kaikki tiedot on poistettu.



## 9 Soittajaluettelo

Soittajaluetteloon tallennetaan kaikki vastaamatta jääneet ja vastatut puhelut. Tulevien puhelujen historiatietoihin kuuluvat soittajan nimi ja numero, puhelun kellonaika ja päivämäärä. Tämä ominaisuus on käytössä, jos olet rekisteröitynyt palveluntarjoajan soittajantunnistuspalveluun.

Voit käyttää soittajaluetteloa lankaverkossa tai jommassakummassa matkapuhelimessa luurissa.

Puhelimeen mahtuu enintään 50 puhelun tiedot. Soittajaluettelon kuvake vilkkuu luurissa ja tukiasemassa muistutuksena vastaamatta jääneistä puheluista. Jos soittaja sallii tietojensa näyttämisen, näet hänen nimensä ja numeronsa. Puhelutiedot näytetään aikajärjestyksessä siten, että viimeisin vastattu puhelu on luettelossa ylimmäisenä.

### Huomautus



- Varmista, että soittajaluettelossa näkyvä numero on kelvollinen, ennen kuin soitat takaisin suoraan soittajaluettelosta.



Vastaamattomat puhelut näytetään näytössä seuraavanlaisella kuvakkeella.

	Kuvake vilkkuu, kun uusi vastaamaton puhelu on saapunut. Kuvake näkyy aina, kun uusia vastaamattomia puheluja selataan soittajaluettelossa.
---	---

## Puhelutietojen avaaminen

Luuri

- 1 Paina  -painiketta tai valitse **[Valikk]** >  ja vahvista painamalla **[OK]**-painiketta.
- 2 Valitse **[Tulevat puh.]**.

- 3 Valitse lankaverkon tai Bluetooth-linjan soittajaluettelo (  /  /  ).  
↳ Soittajaluettelo näytetään.

### Vihje

- Päivitä soittajaluettelo painamalla **[Päiv.]**-painiketta.

## Tukiasema

- 1 Paina .
- 2 Valitse lankaverkon soittajaluettelo (**[Alkuun]**) tai Bluetooth-linjan soittajaluettelo (**[Matkapuhelin 1]** tai **[Matkapuhelin 2]**).  
↳ Soittajaluettelo näytetään.

## Puhelutietojen katselu

- 1 Soittajaluettelovalikon avaaminen luurissa/ tukiasemassa (katso tämän luvun kohta Puhelutietojen avaaminen).
- 2 Valitse tallenne ja katso tiedot painamalla **[OK]**.





## Puhelinmuistion lataaminen matkapuhelimesta tai tietokoneesta

### Vihje

- Lisätietoja on Bluetooth-osan kohdassa Puhelinmuistion ja soittajaluettelon synkronoiminen.

## Takaisin soittaminen

- 1 Soittajaluettelovalikon avaaminen luurissa/ tukiasemassa (katso tämän luvun kohta Puhelutietojen avaaminen).
- 2 Valitse numero luettelosta.

- 3 Soita puhelu jommallakummalla tavalla:
  - paina luurin  - tai  -painiketta tai
  - paina tukiaseman  /HOME- tai  /MOBILE-painiketta.
- 4 Soita sitten puhelu valitsemalla linja.



#### Vihje

- Vihje Jos valitset luurista **[Auto]**, puhelun esimääritetyksi lähteväksi linjaksi valitaan vapaa linja, linjan **[Alkuun]** ollessa etusijalla. Sitten **[Matkapuhelin 1]** ja **[Matkapuhelin 2]**. Jos valitset **[Manuaalinen]**, valitse jokin kolmesta kuvakkeesta.

---

## Puhelutietojen tallentaminen puhelinmuistioon

- 1 Soittajaluettelovalikon avaaminen luurissa/tukiasemassa (katso tämän luvun kohta Puhelutietojen avaaminen).
- 2 Valitse puhelu ja paina **[Optio]**.
- 3 Valitse **[Tall.]** ja vahvista painamalla **[OK]**.
- 4 Kirjoita ja muokkaa nimeä ja vahvista painamalla **[OK]**.
- 5 Kirjoita ja muokkaa numeroa ja vahvista painamalla **[Tall.]**.
  - ↳ Muutos on tallennettu.

---

## Puhelutietojen poistaminen

- 1 Soittajaluettelovalikon avaaminen luurissa/tukiasemassa (katso tämän luvun kohta Puhelutietojen avaaminen).
- 2 Valitse tiedot ja vahvista valitsemalla **[Optio]**.
- 3 Valitse **[Poista]** ja vahvista painamalla **[OK]**.
  - ↳ Vahvistuspyynnöt näkyvät luurissa.
- 4 Vahvista valinta painamalla **[OK]**.
  - ↳ Tiedot on poistettu.

---

## Kaikkien puhelutietojen poistaminen





- 1 Soittajaluettelovalikon avaaminen luurissa/tukiasemassa (katso tämän luvun kohta Puhelutietojen avaaminen).
- 2 Valitse **[Optio]** > **[Poista kaikki]** ja vahvista painamalla **[OK]**-painiketta.
  - ↳ Vahvistuspyyntö näkyy luurissa.
- 3 Vahvista valinta painamalla **[OK]**.
  - ↳ Kaikki tiedot on poistettu.

# 10 Uudelleenvalintaluettelo

Voit avata uudelleenvalintaluettelon sekä luurissa että tukiasemassa. Uudelleenvalintaluetteloon tallennetaan soitettujen puheluiden tiedot. Luettelossa näkyy nimet ja/tai numerot. Puhelimeen mahtuu enintään 20 soitetun puhelun tiedot.

## Uudelleenvalintaluettelon avaaminen





### Luuri

- 1 Paina .
  - 2 Valitse lankaverkon tai Bluetooth-linjan uudelleenvalintaluettelo ( /  / ).
- ↳ Uudelleenvalintaluettelo avautuu.

### Tukiasema

- 1 Paina **REDIAL**.
  - 2 Valitse lankaverkon uudelleenvalintaluettelo (**[Alkuun]**) tai Bluetooth-linjan uudelleenvalintaluettelo (**[Matkapuhelin 1]** tai **[Matkapuhelin 2]**).
- ↳ Uudelleenvalintaluettelo avautuu.

## Numeron valitseminen uudelleen

- 1 Avaa uudelleenvalintaluettelo luurissa/ tukiasemassa (katso tämän luvun edellisen kappaleen kohta Uudelleenvalintaluettelon avaaminen).
- 2 Valitse numero, johon haluat soittaa.
- 3 Voit soittaa puhelun kahdella tavalla:
  - paina luurin  - tai  -painiketta tai
  - paina tukiaseman  /**HOME**- tai  /**MOBILE**-painiketta.
- 4 Soita sitten puhelu valitsemalla linja.

## Vihje

- Vihje Jos valitset luurista **[Auto]**, puhelun esimäärittelyksi lähteväksi linjaksi valitaan vapaa linja, linjan **[Alkuun]** ollessa etusijalla. Sitten **[Matkapuhelin 1]** ja **[Matkapuhelin 2]**. Jos valitset **[Manuaalinen]**, valitse jokin kolmesta kuvakkeesta.

## Soitetun puhelun tietojen tallentaminen puhelinmuistioon

- 1 Avaa uudelleenvalintaluettelo luurissa/ tukiasemassa (katso tämän luvun edellisen kappaleen kohta Uudelleenvalintaluettelon avaaminen).
  - 2 Valitse tiedot ja vahvista valitsemalla **[Optio]**.
  - 3 Valitse **[Tall. numero]** ja vahvista painamalla **[OK]**.
  - 4 Kirjoita ja muokkaa nimeä ja vahvista painamalla **[OK]**.
  - 5 Kirjoita ja muokkaa numeroa ja vahvista painamalla **[Tall.]**.
- ↳ Muutos on tallennettu.

## Soitetun puhelun tietojen poistaminen

- 1 Avaa uudelleenvalintaluettelo luurissa/ tukiasemassa (katso tämän luvun edellisen kappaleen kohta Uudelleenvalintaluettelon avaaminen).
- 2 Valitse tiedot ja vahvista valitsemalla **[Optio]**.
- 3 Valitse **[Poista]** ja vahvista painamalla **[OK]**.  
↳ Vahvistuspyyntö näkyy luurissa.
- 4 Vahvista valinta painamalla **[OK]**.  
↳ Tiedot on poistettu.

---

## Kaikkien soitettujen puhelujen tietojen poistaminen

- 1 Avaa uudelleevalintaluettelo luurissa/tukiasemassa (katso tämän luvun edellisen kappaleen kohta Uudelleevalintaluettelon avaaminen).
- 2 Valitse **[Optio]** > **[Poista kaikki]** ja vahvista painamalla **[OK]**-painiketta.  
↳ Vahvistuspyyntö näkyy luurissa.
- 3 Vahvista valinta painamalla **[OK]**.  
↳ Tiedot on poistettu.

# 11 Puhelinasetukset

Asetuksia mukauttamalla saat puhelimesta omanlaisesi.

## Puhelinasetusvalikon käyttäminen

### Luuri

Valitse [Valikk] >  ja vahvista [OK]-painikkeella.

### Tukiasema

- 1 Paina MENU-painiketta.
- 2 Valitse [Puhelinaset.] ja vahvista painamalla [OK].

## Päivämäärän ja kellonajan asettaminen

Lisätietoja on Aloita-osan kohdissa Päivämäärän ja kellonajan asettaminen ja Päivämäärän ja kellonajan muodon valitseminen.

## ECO-tila

ECO-tila vähentää luurin ja tukiaseman lähetystehoa.

- 1 Avaa puhelinasetusvalikko luurissa tai tukiasemassa (lisätietoja on tämän luvun kohdassa Puhelinasetusvalikon käyttäminen).
- 2 Valitse [Säästötila] ja vahvista painamalla [OK].
- 3 Valitse [Päällä]/[Pois] ja vahvista painamalla [OK]-painiketta.  
↳ Asetus tallennetaan.  
↳ ECO näkyy valmiustilassa.

### Huomautus

- Kun ECO on käytössä, luurin ja tukiaseman välinen toimintasäde voi pienentyä.

## Luurin nimeäminen

Luurin nimi voi olla enintään 14 merkin pituinen. Nimi näkyy luurin näytössä valmiustilassa.

- 1 Avaa puhelinasetusvalikko luurissa tai tukiasemassa (lisätietoja on tämän luvun kohdassa Puhelinasetusvalikon käyttäminen).
- 2 Valitse [Puhelimen nimi] ja vahvista painamalla [OK].
- 3 Kirjoita tai muokkaa nimeä. Voit poistaa merkin valitsemalla [Tyhj.].
- 4 Vahvista valinta painamalla [Tall.].  
↳ Asetus tallennetaan.

## Näytön kielen valitseminen

### Huomautus

- Tämä ominaisuus koskee ainoastaan niitä malleja, jotka tukevat useita kieliä.
- Valittavissa olevat kielet vaihtelevat mallin.
- Luurissa ja tukiasemassa voi käyttää eri kieliä. Luurin näyttökielen vaihtaminen ei vaihda tukiaseman näyttökieltä.

- 1 Avaa puhelinasetusvalikko luurissa tai tukiasemassa (lisätietoja on tämän luvun kohdassa Puhelinasetusvalikon käyttäminen).
- 2 Valitse [Kieli] ja vahvista painamalla [OK].
- 3 Valitse kieli ja vahvista painamalla [OK].  
↳ Asetus tallennetaan.

# Linjamääritykset

Voit valita lankaverkon tai Bluetooth-linjat.

- 1 Avaa puhelinasetusvalikko luurissa tai tukiasemassa (lisätietoja on tämän luvun kohdassa Puhelinasetusvalikon käyttäminen).
- 2 Valitse [**Linjamäär.**] ja vahvista painamalla [**OK**].
- 3 Valitse uusi asetus ja vahvista se [**OK**]-painikkeella.  
↳ Asetus tallennetaan.



## Vihje

- Vihje Jos valitset luurista [**Auto**], puhelun esimääritetyksi lähteväksi linjaksi valitaan vapaa linja, linjan [**Alkuun**] ollessa etusijalla. Sitten [**Matkapuhelin 1**] ja [**Matkapuhelin 2**]. Jos valitset [**Manuaalinen**], valitse jokin kolmesta kuvakkeesta.

# 12 Herätyskello

Puhelimessa on sisäänrakennettu herätyskello. Aseta herätys seuraavien ohjeiden avulla.

---

## Herätysvalikon avaaminen

**Luuri**

Valitse **[Valikk]** >  ja vahvista painamalla **[OK]**.

**Tukiasema**

- 1 Paina **MENU**-painiketta.
- 2 Valitse **[Herätys]** ja vahvista painamalla **[OK]**.

---

## Hälytyksen asettaminen

- 1 Avaa herätysvalikko luurissa tai tukiasemassa (lisätietoja on tämän luvun kohdassa Herätysvalikon avaaminen).
- 2 Valitse **[Päällä]/[Pois]** ja vahvista painamalla **[OK]**-painiketta.
- 3 Valitse **[Hälytysaika]** ja vahvista painamalla **[OK]**.
- 4 Valitse hälytysaika ja vahvista painamalla **[OK]**-painiketta.
- 5 Valitse **[Toisto]** ja vahvista painamalla **[OK]**.
- 6 Valitse hälytys ja vahvista painamalla **[OK]**-painiketta.
- 7 Valitse **[Herätysääni]** ja paina sitten **[OK]**.
- 8 Valitse ääni vaihtoehdoista ja vahvista valinta painamalla **[OK]**-painiketta.  
↳ Hälytys on asetettu, ja  näkyy näytössä.



### Vihje

- Painamalla \*-painiketta voit vaihdella **[AP]/[IP]**-asetusta.

# 13 Näyttöasetukset

Voit säätää puhelimen näytön kirkkautta, väriteemaa ja näytönsäästäjää.

---

## Näyttövalikon avaaminen

### Luuri

Valitse **[Valikk]** >  ja vahvista painamalla **[OK]**.

---

## Näytön määrittäminen

- 1 Avaa näyttöasetusvalikko luurissa (lisätietoja on tämän luvun kohdassa **Näyttövalikon** avaaminen).
- 2 Valitse **[Näyttö]** ja vahvista painamalla **[OK]**.
- 3 Valitse **[Kirkkaus]/[Kello]/[Näytönsäästäjä]** ja vahvista painamalla **[OK]**-painiketta .
- 4 Valitse vaihtoehto ja vahvista **[OK]**-painikkeella.



# 14 Ääniasetukset

Voit määrittää puhelimesi ääniasetukset haluamaksesi.

## Äänivalikon avaaminen

**Luuri**

Valitse **[Valikk]** >  ja vahvasta painamalla **[OK]**.

**Tukiasema**

- 1 Paina **MENU**-painiketta.
- 2 Valitse **[Äänet]** ja vahvasta painamalla **[OK]**.

## Luurin soittoäänen voimakkuuden valitseminen

Valittavana on 5 soittoäänen voimakkuustasoa tai **[POIS]**.

- 1 Avaa äänivalikko luurissa tai tukiasemassa (lisätietoja on tämän luvun kohdassa Äänivalikon avaaminen).
- 2 Valitse **[Soit. voimakk.]** ja vahvasta painamalla **[OK]**.
- 3 Valitse äänenvoimakkuus ja vahvasta painamalla **[OK]**.  
↳ Asetus tallennetaan.

### Vihje

- Voit sammuttaa soittoäänen pitämällä  -painiketta alhaalla valmistilassa. Sitten  avautuu näyttöön.

## Luurin soittoäänen valitseminen

Valittavana on 15 soittoääntä.

- 1 Avaa äänivalikko luurissa tai tukiasemassa (lisätietoja on tämän luvun kohdassa Äänivalikon avaaminen).
- 2 Valitse **[Soittoäänet]** ja vahvasta painamalla **[OK]**.
- 3 Valitse soittoääni ja vahvasta painamalla **[OK]**.  
↳ Asetus tallennetaan.

## Hiljaisen tilan asettaminen

Voit asettaa puhelimen hiljaiseen tilaan ja ottaa hiljaisen tilan käyttöön määritetyksi ajaksi. Kun hiljainen tila otetaan käyttöön, puhelin ei soi eikä siitä kuulu varoitusääniä tai muita äänimerkkejä.

### Huomautus

- Puhelimesi lähettää hälytyksen, vaikka hiljainen tila on käytössä, kun haet luuria  -painikkeella tai otat hälytyksen käyttöön.

- 1 Avaa äänivalikko luurissa tai tukiasemassa (lisätietoja on tämän luvun kohdassa Äänivalikon avaaminen).
- 2 Valitse **[Hiljainen tila]** ja vahvasta painamalla **[OK]**.
- 3 Valitse **[Päällä]/[Pois]** ja vahvasta painamalla **[OK]**-painiketta.
- 4 Valitse **[Alku ja loppu]** ja vahvasta painamalla **[OK]**.
- 5 Aseta hiljaisen tilan alkamis- ja päättymisaika ja vahvasta painamalla **[OK]**-painiketta.  
↳ Asetus tallennetaan.  
↳  tulee näkyviin.

## Painikeäänen valitseminen

Painikeääni on ääni, joka kuuluu luurin painikkeita painettaessa.

- 1 Avaa äänivalikko luurissa tai tukiasemassa (lisätietoja on tämän luvun kohdassa Äänivalikon avaaminen).
- 2 Valitse [**Näppäinääni**] ja vahvasta painamalla **[OK]**.
- 3 Valitse [**Päällä**]/[**Pois**] ja vahvasta painamalla **[OK]**-painiketta.  
↳ Asetus tallennetaan.

---

## Telakointiäänien asettaminen

Telakointiääni kuuluu, kun luuri asetetaan tukiasemaan tai laturiin.

- 1 Avaa äänivalikko luurissa tai tukiasemassa (lisätietoja on tämän luvun kohdassa Äänivalikon avaaminen).
- 2 Valitse [**Telakointiääni**] ja vahvasta painamalla **[OK]**.
- 3 Valitse [**Päällä**]/[**Pois**] ja vahvasta painamalla **[OK]**-painiketta.  
↳ Asetus tallennetaan.

---

## Ääniprofilin asettaminen

Voit valita kuulokkeen ääniasetukset kolmesta eri profilista.

- 1 Avaa äänivalikko luurissa tai tukiasemassa (lisätietoja on tämän luvun kohdassa Äänivalikon avaaminen).
- 2 Valitse [**Oma ääni**] ja vahvasta painamalla **[OK]**.
- 3 Valitse haluamasi profiili ja vahvasta painamalla **[OK]**-painiketta.  
↳ Asetus tallennetaan.

# 15 Palvelut

Puhelin tukee useita toimintoja, joista on apua puheluiden käsittelyssä ja hallinnassa. Voit avata Palvelut-valikon sekä luurissa että tukiasemassa.

## Palvelut-valikon avaaminen

### Luuri

Valitse **[Valikk]** >  ja vahvista **[OK]**-painikkeella.

### Tukiasema

- 1 Paina **MENU**-painiketta.
- 2 Valitse **[Palvelut]** ja vahvista painamalla **[OK]**.

## Automaattinen neuvottelupuhelu

Voit liittyä ulkoisen soittajan ja toisen luurin väliseen puheluun painamalla .

## Automaattisen neuvottelupuhelun ottaminen käyttöön / poistaminen käytöstä

- 1 Avaa Palvelut-valikko luurissa tai tukiasemassa (lisätietoja on tämän luvun kohdassa Palvelut-valikon avaaminen).
- 2 Valitse **[Kokous]** ja vahvista painamalla **[OK]**.
- 3 Valitse **[Auto]/[Pois]** ja vahvista painamalla **[OK]**-painiketta.  
↳ Asetus tallennetaan.

## Operaattorin koodin hallinta

### Huomautus

- Tämä ominaisuus koskee ainoastaan niitä malleja, jotka tukevat operaattorin koodia.

Voit määrittää operaattorin koodin (enintään 5 numeroa). Operaattorin koodi poistetaan tulevasta puhelusta automaattisesti, jos se on sama kuin määrittämäsi suuntanumero. Puhelinnumero tallennetaan soittajaluetteloon ilman operaattorin koodia.

## Operaattorin koodin automaattisen poiston ottaminen käyttöön

- 1 Avaa Palvelut-valikko luurissa tai tukiasemassa (lisätietoja on tämän luvun kohdassa Palvelut-valikon avaaminen).
- 2 Valitse **[Palv.tarj.kood]** ja vahvista painamalla **[OK]**.
- 3 Kirjoita operaattorin koodi ja vahvista painamalla **[OK]**-painiketta.  
↳ Asetus tallennetaan.

## Suuntanumeron automaattisen poiston poistaminen käytöstä

- 1 Avaa Palvelut-valikko luurissa tai tukiasemassa (lisätietoja on tämän luvun kohdassa Palvelut-valikon avaaminen).
- 2 Valitse **[Palv.tarj.kood]** ja vahvista **[OK]**-painikkeella.
- 3 Poista kaikki numerot painamalla **[Tyhj.]**-painiketta.
- 4 Vahvista valinta painamalla **[OK]**.  
↳ Asetus tallennetaan.

## Suuntanumeron hallinta

### Huomaus

- Tämä ominaisuus koskee ainoastaan niitä malleja, jotka tukevat suuntanumeroa.

Voit määrittää suuntanumeron (enintään 5 numeroa). Suuntanumero poistetaan tulevasta puhelusta automaattisesti, jos se on sama kuin määrittämäsi suuntanumero. Puhelinnumero tallennetaan soittajaluetteloon ilman suuntanumeroa.

### Suuntanumeron automaattisen poiston ottaminen käyttöön

- 1 Avaa Palvelut-valikko luurissa tai tukiasemassa (lisätietoja on tämän luvun kohdassa Palvelut-valikon avaaminen).
- 2 Valitse **[Aluekoodi]** ja vahvista **[OK]**-painikkeella.
- 3 Kirjoita suuntanumero ja vahvista painamalla **[OK]**-painiketta.  
↳ Asetus tallennetaan.

### Suuntanumeron automaattisen poiston poistaminen käytöstä

- 1 Avaa Palvelut-valikko luurissa tai tukiasemassa (lisätietoja on tämän luvun kohdassa Palvelut-valikon avaaminen).
- 2 Valitse **[Aluekoodi]** ja vahvista **[OK]**-painikkeella.
- 3 Poista kaikki numerot painamalla **[Tyhj.]**-painiketta.
- 4 Vahvista valinta painamalla **[OK]**.  
↳ Asetus tallennetaan.

## Automaattinen suuntanumero

Tämä toiminto tarkistaa ja mukauttaa lähtevän puhelun numeron ennen soittoa. Suuntanumero

voi korvata valikossa määritettävän tunnusnumeron. Esimerkki: 604 on määritetty tunnusnumeroksi ja 1250 suuntanumeroksi. Kun valitse numeron 6043338888, puhelin muuttaa sen numeroksi 12503338888.

### Huomaus

- Tunnusnumeron enimmäispituus on 5 numeromerkkiä. Automaattisen suuntanumeron enimmäispituus on 10 numeromerkkiä.

## Automaattisen suuntanumeron määrittäminen

- 1 Avaa Palvelut-valikko luurissa tai tukiasemassa (lisätietoja on tämän luvun kohdassa Palvelut-valikon avaaminen).
- 2 Valitse **[Aut. num.tunn.]** ja vahvista **[OK]**-painikkeella.
- 3 Kirjoita tunnusnumero ja vahvista painamalla **[OK]**.
- 4 Kirjoita suuntanumero ja vahvista painamalla **[OK]**.  
↳ Asetus tallennetaan.

### Huomaus

- Voit keskeyttää puhelun pitämällä **\***-painiketta alhaalla.

### Huomaus

- Jos suuntanumero määritetään ja tunnusnumero jätetään määrittämättä, suuntanumero lisätään kaikkiin lähteviin puheluihin.

### Huomaus

- Toimintoa ei voi käyttää, jos valittava numero alkaa merkillä \* tai #.

## Verkon tyyppi

### Huomautus

- Tämä ominaisuus koskee ainoastaan niitä malleja, jotka tukevat verkon tyyppiä.

- 1 Avaa Palvelut-valikko luurissa tai tukiasemassa (lisätietoja on tämän luvun kohdassa Palvelut-valikon avaaminen).
- 2 Valitse **[Verkon tyyppi]** ja paina sitten **[OK]**.
- 3 Valitse verkon tyyppi ja paina **[OK]**-painiketta.  
↳ Asetus tallennetaan.

## Katkosajan valitseminen

Varmista, että valittuna on oikea katkosaika, ennen kuin vastaat toiseen puheluuun. Tavallisesti puhelimeen on jo määritetty katkosaika. Valittavana on 3 vaihtoehtoa: **[Lyhyt]**, **[Keski]** ja **[Pitkä]**. Vaihtoehtojen määrä vaihtelee maittain. Lisätietoja saat palveluntarjoajalta

- 1 Avaa Palvelut-valikko luurissa tai tukiasemassa (lisätietoja on tämän luvun kohdassa Palvelut-valikon avaaminen).
- 2 Valitse **[Uud.soittoaika]** ja vahvista **[OK]**-painikkeella.
- 3 Valitse vaihtoehto ja vahvista **[OK]**-painikkeella.  
↳ Asetus tallennetaan.

## Valintatila

### Huomautus

- Tämä ominaisuus koskee ainoastaan niitä malleja, jotka tukevat sekä äänitaajuus- että pulssivalintaa.

Valintatila tarkoittaa maakohtaista puhelinsignaalia. Puhelin tukee äänitaajuus- (DTMF) ja pulssivalintaa. Kysy lisätietoja palveluntarjoajalta.

## Valintatilan asettaminen

- 1 Avaa Palvelut-valikko luurissa tai tukiasemassa (lisätietoja on tämän luvun kohdassa Palvelut-valikon avaaminen).
- 2 Valitse **[Valinta]** ja vahvista painamalla **[OK]**.
- 3 Valitse valintatila ja vahvista painamalla **[OK]**.  
↳ Asetus tallennetaan.

### Huomautus

- Jos puhelin on pulssivalintatilassa, voit ottaa käyttöön tilapäisen äänitaajuusvalintatilan painamalla \*-painiketta puhelun aikana. Tätä puhelua varten kirjoitetut numeromerkit lähetetään äänitaajuussignaaleina.

## Ensimmäinen soitto

Jos olet tilannut palveluntarjoajalta soittajantunnistuspalvelun, puhelin voi peruuttaa ensimmäisen soiton, ennen kuin soittajan tiedot näkyvät näytössä. Kun puhelin on nollattu, se tunnistaa automaattisesti, onko soittajantunnistuspalvelu käytössä, ja alkaa peruuttaa ensimmäistä soittoa. Voit vaihtaa asetusta mieltymyksiäsi mukaan. Tämä ominaisuus koskee ainoastaan niitä malleja, jotka tukevat ensimmäistä soittoa.

## Ensimmäisen soiton käyttöön ottaminen / käytöstä poistaminen

- 1 Avaa Palvelut-valikko luurissa tai tukiasemassa (lisätietoja on tämän luvun kohdassa Palvelut-valikon avaaminen).
- 2 Valitse **[1. Soitto]** ja vahvista **[OK]**-painikkeella.

- 3 Valitse **[Päällä]/[Pois]** ja vahvista **[OK]**-painikkeella.  
↳ Asetus tallennetaan.

#### Huomautus

- Ensimmäisen soiton tilan voi nollata nollausvalikossa.

## Automaattinen kello

#### Huomautus

- Tämä palvelu on verkkokohtainen.

#### Huomautus

- Tämän toiminnon käyttäminen vaatii soittajantunnistuspalvelua.

Puhelimen päivämäärä ja kellonaika synkronoidaan yleisen puhelin verkon (PSTN) kanssa automaattisesti. Varmista päivämäärää synkronoidessasi, että nykyinen vuosi on asetettu.

- 1 Avaa Palvelut-valikko luurissa tai tukiasemassa (lisätietoja on tämän luvun kohdassa Palvelut-valikon avaaminen).
- 2 Valitse **[Aut. kello]** ja vahvista painamalla **[OK]**.
- 3 Valitse **[Päällä]/[Pois]** ja vahvista painamalla **[OK]**-painiketta.  
↳ Asetus tallennetaan.

## Luurien rekisteröiminen

Voit rekisteröidä lisää luureja tukiasemaan. Tukiasemaan voi rekisteröidä enintään 5 luuria.

## Automaattinen rekisteröinti

Aseta rekisteröimätön luuri tukiasemaan.

- ↳ Luuri havaitsee tukiaseman ja rekisteröityy automaattisesti.
- ↳ Rekisteröiminen kestää alle 2 minuuttia. Tukiasema määrittää luurille luurin numeron automaattisesti.

## Manuaalinen rekisteröinti

Jos automaattinen rekisteröinti epäonnistuu, rekisteröi luuri tukiasemaan manuaalisesti.

- 1 Avaa Palvelut-valikko luurissa (lisätietoja on tämän luvun kohdassa Palvelut-valikon avaaminen).
- 2 Valitse **[Rekisteri]** ja vahvista **[OK]**-painikkeella.
- 3 Paina tukiaseman **•••** -painiketta 5 sekunnin ajan, kunnes kuulet vahvistusmerkkiään.
- 4 Anna järjestelmän PIN-koodi. Paina **[Tyhj.]**-painiketta, jos haluat tehdä korjauksia.
- 5 Vahvista PIN **[OK]**-painikkeella.  
↳ Rekisteröiminen kestää alle 2 minuuttia. Tukiasema määrittää luurille luurin numeron automaattisesti.

#### Huomautus

- Jos PIN on väärä tai tukiasemaa ei löydy tietyin ajan kuluessa, luurissa näkyy ilmoitus. Toista edellä mainitut toimet, jos rekisteröinti epäonnistuu.

#### Huomautus

- Esiasetettu PIN on 0000. Sitä ei voi muuttaa.

---

## Luurien rekisteröinnin poistaminen

Jos kaksi luuria käyttää samaa tukiasemaa, voit poistaa luurin rekisteröinnin toisella luurilla.

- 1 Avaa Palvelut-valikko luurissa tai tukiasemassa (lisätietoja on tämän luvun kohdassa Palvelut-valikon avaaminen).
- 2 Valitse **[Rek. poisto]** ja vahvista **[OK]**-painikkeella.
- 3 Anna järjestelmän PIN-koodi. Paina **[Tyhj.]**-painiketta, jos haluat tehdä korjauksia.
- 4 Valitse sen luurin numero, jonka rekisteröinnin haluat poistaa.
- 5 Vahvista valinta painamalla **[OK]**.  
↳ Luurin rekisteröinti on poistettu.



### Vihje

- Luurin numero näkyy luurin nimen vieressä valmiustilassa.



### Huomautus

- Esiasetettu PIN on 0000. Sitä ei voi muuttaa.

---

## Puhelupalvelut

Puhelupalvelut ovat verkko- ja maakohtaisia. Lisätietoja saat palveluntarjoajalta.



### Huomautus

- Varmista, että käynnistys- ja/tai lopetuskoodit on kirjoitettu oikein, jotta verkkopalvelut toimivat asianmukaisesti.

---

## Puhelujen välitys

Voit siirtää puheluja toiseen numeroon

Valittavana on 3 vaihtoehtoa:

- **[Soitonsiirto]**: kaikki saapuvat puhelut siirretään toiseen numeroon.
- **[Siirto varattu]**: puhelut siirretään, kun linja on varattu.
- **[Siirto ei vast]**: puhelut siirretään, kun kukaan ei vastaa.

---

## Soitonsiirron ottaminen käyttöön ja poistaminen käytöstä

- 1 Avaa Palvelut-valikko luurissa tai tukiasemassa (lisätietoja on tämän luvun kohdassa Palvelut-valikon avaaminen).
- 2 Valitse **[Puh.palvelut]** > **[Soitonsiirto]/[Siirto varattu]/[Siirto ei vast]**
- 3 Valitse **[Aktivoi]/[Peru aktiv.]** ja vahvista painamalla **[OK]**-painiketta.
- 4 Anna puhelinnumero.  
↳ Asetus tallennetaan.

---

## Käynnistys-/lopetuskoodin muokkaaminen

Puhelujen välityskoodien etuliitettä ja loppuliitettä voi muokata.

- 1 Avaa Palvelut-valikko luurissa tai tukiasemassa (lisätietoja on tämän luvun kohdassa Palvelut-valikon avaaminen).
- 2 Valitse **[Puh.palvelut]** > **[Soitonsiirto]/[Siirto varattu]/[Siirto ei vast]** ja vahvista painamalla **[OK]**-painiketta.
- 3 Valitse **[Muuta koodi]** ja paina sitten **[OK]**.
- 4 Voit valita seuraavat vaihtoehdot:
  - Valitse **[Aktivointi]** > **[Etuiliite]/[Loppuliite]** ja vahvista painamalla **[OK]**.
  - Valitse **[Deaktivoi]** ja vahvista painamalla **[OK]**.
- 5 Kirjoita ja muokkaa koodia ja vahvista painamalla **[OK]**.  
↳ Asetus tallennetaan.

---

## Takaisin soittaminen

Voit tarkistaa viimeisimmän vastaamatta jääneen puhelun.

---

## Vastauspalveluun soittaminen

- 1 Avaa Palvelut-valikko luurissa tai tukiasemassa (lisätietoja on tämän luvun kohdassa Palvelut-valikon avaaminen).
- 2 Valitse > **[Puh.palvelut]** > **[Vastasoitto]** > **[Soitto]** ja vahvista **[OK]**-painikkeella.  
↳ Vastauspalveluun soitetaan puhelu.

---

## Vastauspalvelun numeron muokkaaminen

- 1 Avaa Palvelut-valikko luurissa tai tukiasemassa (lisätietoja on tämän luvun kohdassa Palvelut-valikon avaaminen).
- 2 Valitse **[Puh.palvelut]** > **[Vastasoitto]** > **[Asetukset]** ja vahvista **[OK]**-painikkeella.
- 3 Kirjoita ja muokkaa numeroa ja vahvista painamalla **[OK]**.  
↳ Asetus tallennetaan.

---

## Takaisinsoittopalvelu

Takaisinsoittopalvelu ilmoittaa, kun numero, johon olet yrittänyt soittaa, on tavoitettavissa. Voit peruuttaa palvelun valikossa, kun palveluntarjoaja on aktivoitunut sen.

---

## Takaisinsoittopalvelun peruuttaminen

- 1 Avaa Palvelut-valikko luurissa tai tukiasemassa (lisätietoja on tämän luvun kohdassa Palvelut-valikon avaaminen).
- 2 Valitse **[Puh.palvelut]** > **[Peru tak.soitt]** > **[Soitto]** ja vahvista **[OK]**-painikkeella.  
↳ Palveluun soitetaan puhelu, ja takaisinsoittotoiminto peruutetaan.

---

## Takaisinsoittopalvelun

## peruuttamisnumeron muokkaaminen

- 1 Avaa Palvelut-valikko luurissa tai tukiasemassa (lisätietoja on tämän luvun kohdassa Palvelut-valikon avaaminen).
- 2 Valitse > **[Puh.palvelut]** > **[Peru tak.soitt]** > **[Asetukset]** ja vahvista **[OK]**-painikkeella.
- 3 Kirjoita ja muokkaa numeroa ja vahvista painamalla **[OK]**.  
↳ Asetus tallennetaan.

---

## Henkilöllisyyden salaaminen

Voit salata numerosi soiton kohteelta.

---

## Tietojen salauksen käyttöön ottaminen

- 1 Avaa Palvelut-valikko luurissa tai tukiasemassa (lisätietoja on tämän luvun kohdassa Palvelut-valikon avaaminen).
- 2 Valitse **[Puh.palvelut]** > **[Piilota tunnus]** > **[Aktivoi]** ja vahvista **[OK]**-painikkeella.  
↳ Kun soitat puhelun, numerosi salataan.

---

## Numeron salauskoodin muokkaaminen

- 1 Avaa Palvelut-valikko luurissa tai tukiasemassa (lisätietoja on tämän luvun kohdassa Palvelut-valikon avaaminen).
- 2 Valitse > **[Puh.palvelut]** > **[Piilota tunnus]** > **[Asetukset]** ja vahvista **[OK]**-painikkeella.
- 3 Kirjoita ja muokkaa numeroa ja vahvista painamalla **[OK]**.  
↳ Asetus tallennetaan.



---

## Oletusasetusten palauttaminen

Voit palauttaa puhelimen alkuperäiset tehdasasetukset.

- 1 Avaa **Palvelut**-valikko luurissa tai tukiasemassa (lisätietoja on tämän luvun kohdassa **Palvelut**-valikon avaaminen).
- 2 Valitse **[Palauta]** ja vahvista painamalla **[OK]**.  
↳ Vahvistuspyyntö näkyy luurissa.
- 3 Vahvista valinta painamalla **[OK]**.  
↳ Kaikki asetukset nollataan.



### Vihje

- Tietoja oletusasetuksista on **Oletusasetukset**-osassa.

# 16 Itkuhälytin

Puhelin tukee itkuhälytintointia, joka lähettää hälytyksen, kun äänenvoimakkuus ylittää määritetyn rajan. Voit käyttää itkuhälytinvalikkoa luurista.

## Huomautus

- Itkuhälytinominaisuus on saatavilla vain tuotteissa, joissa on useampi luuri.

## Itkuhälyttimen ottaminen käyttöön tai poistaminen käytöstä

Valitse **[Valikk]** >  > **[Aktivoi]** ja vahvista **[OK]**-painikkeella.  
↳ Itkuhälytintila otetaan käyttöön.

## Vihje

- Poistu itkuhälytinvalikosta painamalla  -painiketta.

## Huomautus

- Kun itkuhälytintila otetaan käyttöön, vauvan luuri ei hälytä saapuvien puheluiden aikana.

## Hälytyksen lähettäminen

Voit lähettää hälytyksen muihin luureihin tai ulkolinjalle.

### Lähettäminen muihin luureihin

- 1 Valitse **[Valikk]** >  > **[Lähetä hälytys]** > **[Liitetty linja]** ja vahvista painamalla **[OK]**.

- 2 Valitse luurin numero ja vahvista **[OK]**-painikkeella.

### Lähettäminen ulkolinjalle

- 1 Valitse **[Valikk]** >  > **[Lähetä hälytys]** > **[Ulkolinja]** ja vahvista painamalla **[OK]**.
- 2 Kirjoita puhelinnumero ja vahvista **[OK]**-painikkeella.

## Vauvan itkun voimakkuuden määrittäminen

- 1 Valitse > **[Valikk]** >  > **[Vauvan itku]** ja vahvista **[OK]**-painikkeella.
- 2 Valitse uusi asetus ja vahvista se **[OK]**-painikkeella.  
↳ Asetus tallennetaan.

# 17 Puhelimen vastaaja

Puhelimessa on vastaaja, joka käyttöön otettuna tallentaa puhelut, joihin ei vastata. Vastaaja on oletusarvoisesti **[Vastaa & tall.]**-tilassa. Vastaajaa voi käyttää myös etäsijainnista ja sen asetuksia muuttaa luurin vastaajavalikon kautta. Tukiaseman LED-merkkivalo syttyy, kun vastaaja on käytössä.

## Vastaajan käynnistäminen/sammuttaminen

Vastaajan voi käynnistää/sammuttaa tukiasemasta tai luurista.

### Luurista

- 1 Valitse **[Valikk]** >  > **[Vastaustila]** ja vahvista **[OK]**-painikkeella. Voit sitten valita seuraavista vaihtoehdoista:
  - Ota puhelinvastaaja käyttöön valitsemalla joko **[Vastaa & tall.]** tai **[Ilman nauh.]**.
  - Poista puhelinvastaaja käytöstä valitsemalla **[Pois]**.
- 2 Vahvista valinta valitsemalla **[OK]**.  
↳ Asetus tallennetaan.

### Tukiasemasta

Ota vastaaja käyttöön tai poista se käytöstä valmiustilassa  -painikkeella.

#### Huomautus

- Kun vastaaja on käytössä, se vastaa tuleviin puheluihin tietyn soittokertamäärän kuluttua soiton viiveasetuksen mukaan.

## Vastaajan kielen määrittäminen

#### Huomautus

- Tämä ominaisuus koskee ainoastaan niitä malleja, jotka tukevat useita kieliä.

Vastaajan kieli on ilmoitusten kieli.

- 1 Valitse **[Valikk]** >  > **[Ääni kieli]** ja vahvista **[OK]**-painikkeella.
- 2 Valitse kieli ja vahvista painamalla **[OK]**-painiketta.  
↳ Asetus tallennetaan.

## Vastaustilan asettaminen

Voit asettaa vastaajan ja määrittää, voivatko soittajat jättää viestejä. Valitse **[Vastaa & tall.]**, jos haluat, että soittajat voivat jättää viestejä. Valitse **[Ilman nauh.]**, jos et halua, että soittajat voivat jättää viestejä.

- 1 Valitse > **[Valikk]** >  > **[Vastaustila]** ja vahvista **[OK]**-painikkeella.
- 2 Valitse vastaustila ja vahvista **[OK]**-painikkeella.  
↳ Asetus tallennetaan.

#### Huomautus

- Jos muisti on täynnä, vastaaja siirtyy **[Ilman nauh.]** -tilaan automaattisesti.

## Ilmoitukset

Ilmoitus on viesti, jonka soittajat kuulevat, kun vastaaja vastaa puheluun. Vastaajassa on 2 oletusilmoitusta: **[Vastaa & tall.]**-tila ja **[Ilman nauh.]**-tila.

## Ilmoituksen tallentaminen

Tallennettavissa olevan ilmoituksen enimmäispituus on 3 minuuttia. Uusi ilmoitus korvaa vanhan ilmoituksen automaattisesti.

- 1 Valitse **[Valikk]** >  > **[Ilmoitus]** ja vahvista **[OK]**-painikkeella.
- 2 Valitse **[Vastaa & tall.]** tai **[Ilman nauh.]** ja vahvista **[OK]**-painikkeella.
- 3 Valitse **[Äänitä uusi]** ja vahvista painamalla **[OK]**.
- 4 Tallennus alkaa merkkiäänien jälkeen.
- 5 Lopeta tallennus **[OK]**-painikkeella. Muutoin tallennus loppuu 3 minuutin kuluttua.  
↳ Voit kuunnella uuden ilmoituksen luurista.

### Huomautus

- Muista puhua lähellä mikrofonia, kun tallennat ilmoitusta.

## Ilmoituksen kuunteleminen

- 1 Valitse > **[Valikk]** >  > **[Ilmoitus]** ja vahvista **[OK]**-painikkeella.
- 2 Valitse **[Vastaa & tall.]** tai **[Ilman nauh.]** ja vahvista **[OK]**-painikkeella.
- 3 Valitse **[Toista]** ja vahvista painamalla **[OK]**.  
↳ Voit kuunnella nykyisen ilmoituksen.

### Huomautus

- Et voi kuunnella ilmoitusta enää, kun vastaat puheluun.

## Oletusilmoituksen palauttaminen

- 1 Valitse **[Valikk]** >  > **[Ilmoitus]** ja vahvista **[OK]**-painikkeella.
- 2 Valitse **[Vastaa & tall.]** tai **[Ilman nauh.]** ja vahvista **[OK]**-painikkeella.

- 3 Valitse **[Käytä oletusta]** ja vahvista painamalla **[OK]**.  
↳ Luurin näyttöön tulee vahvistuspyyntö.
- 4 Vahvista valinta painamalla **[OK]**.  
↳ Oletusilmoitus palautetaan.

## Saapuvat viestit (ICM)

Kunkin viestin pituus voi olla enintään 3 minuuttia. Kun vastaanotat uusia viestejä, vastaajan uusien viestien ilmaisin vilkkuu, ja luurissa näkyy ilmoitus.

### Huomautus

- Jos nostat luurin, kun soittaja on jättämässä viestiä, tallennus loppuu ja voit puhua soittajalle suoraan.





### Huomautus

- Jos muisti on täynnä, vastaaja siirtyy **[Ilman nauh.]**-tilaan automaattisesti. Poista vanhat viestit, jotta voit vastaanottaa uusia.

## Saapuvien viestien kuunteleminen

Voit kuunnella vastaajaviestejä tallennusjärjestyksessä.

## Tukiasemasta

- Aloita tai lopeta kuuntelu painamalla  -painiketta.
- Säädä äänenvoimakkuutta  /  -painikkeella.
- Toista edellinen viesti valitsemalla **[Optio]** > **[Edellinen]**.
- Toista nykyinen viesti uudelleen valitsemalla **[Optio]** > **[Toisto]**.
- Toista seuraava viesti valitsemalla **[Optio]** > **[Eteenpäin]**.
- Poista nykyinen viesti painamalla  -painiketta.

## Huomautus

- Poistettuja viestejä ei voi palauttaa.

## Luurista

Valitse **[Valikk]** >  > **[Toista]** ja vahvista **[OK]**-painikkeella.

↳ Uusien viestien toisto alkaa. Vanhojen viestien toisto alkaa, jos uusia viestejä ei ole.

- Lopeta kuuntelu painamalla **[Takais]**.
- Siirry asetusvalikkoon painamalla **[Optio]**.
- Muuta äänenvoimakkuutta ▲ / ▼ -painikkeella.

## Saapuvan viestin poistaminen

### Tukiasemasta

Paina , kun kuuntelet viestiä.

↳ Nykyinen viesti poistetaan.

## Luurista

**1** Kun kuuntelet viestiä, voit avata asetusvalikon painamalla **[Optio]**-painiketta.

**2** Valitse **[Poista]** ja vahvista painamalla **[OK]**.  
↳ Nykyinen viesti poistetaan.

## Kaikkien vanhojen saapuvien viestien poistaminen

### Tukiasemasta

Pida  -painiketta alhaalla valmiustilassa.

↳ Kaikki vanhat viestit poistetaan pysyvästi.

## Luurista

**1** Valitse > **[Valikk]** >  > **[Poista kaikki]** ja vahvista **[OK]**-painikkeella.

↳ Luurin näyttöön tulee vahvistuspyyntö.

**2** Vahvista valinta painamalla **[OK]**.  
↳ Kaikki vanhat viestit poistetaan pysyvästi.



## Huomautus

- Voit poistaa vain luetut viestit. Poistettuja viestejä ei voi palauttaa.

## Puheluseulonta

Voit kuunnella soittajaa hänen jättäessään viestiä. Vastaa puheluuun painamalla  -painiketta.

## Tukiasemasta

Voit säätää kaiuttimen äänenvoimakkuutta puheluseulonnan aikana  /  -painikkeella. Pienimmän äänenvoimakkuuden valitseminen poistaa puheluseulonnan käytöstä.

## Viestin äänenlaadun määrittäminen

Voit säätää vastaajasta vastaanotettujen viestien äänenlaatua.

**1** Valitse **[Valikk]** >  > **[Vies laatu]** ja vahvista **[OK]**-painikkeella.

**2** Valitse uusi asetus ja vahvista se **[OK]**-painikkeella.  
↳ Asetus tallennetaan.

## Huomautus

- Äänenlaatua voi säätää vain ennen tallennuksen aloittamista.

## Soiton viiveen asettaminen

Voit määrittää, kuinka monta kertaa puhelin soi, ennen kuin puhelu siirtyy vastaajaan.

**1** Valitse **[Valikk]** >  > **[Soiton viiväst]** ja vahvista **[OK]**-painikkeella.

- Valitse uusi asetus ja vahvista se [OK]-painikkeella.  
↳ Asetus tallennetaan.

#### Huomaus

- Varmista, että vastaaja on otettu käyttöön, ennen kuin käytät tätä toimintoa.

#### Vihje

- Kun etäkäytät vastaajaa, soiton viive kannattaa asettaa **[Rahansäästö]**-tilaan. Se on taloudellinen tapa hallita viestejä. Kun uusia viestejä on saapunut, vastaaja vastaa puheluun 3 soiton jälkeen. Kun uusia viestejä ei ole, se vastaa 5 soiton jälkeen.

## Etäkäyttö

Voit käyttää vastaajaa, kun et ole kotona. Soita puhelimeesi äänitajuuspuhelimesta ja anna 4-numeroinen PIN-koodi.

#### Huomaus

- Etäkäytön PIN-koodi on sama kuin järjestelmän PIN. Esiasetettu PIN on 0000.

## PIN-koodin vaihtaminen

- Valitse [Valikk] >  > [Etäkäyttö] > [Muuta PIN] ja vahvista painamalla [OK].
- Anna vanha PIN ja vahvista painamalla [OK].
- Kirjoita uusi PIN-koodi ja vahvista painamalla [OK].
- Kirjoita uusi PIN-koodi uudelleen ja vahvista painamalla [OK].  
↳ Asetus tallennetaan.

## Etäkäytön ottaminen käyttöön / poistaminen käytöstä

Voit sallia tai estää vastaajan etäkäytön.

- Valitse [Valikk] >  > [Etäkäyttö] ja vahvista [OK]-painikkeella.
- Valitse [Aktivoi]/[Peru aktiv.] ja vahvista painamalla [OK].  
↳ Asetus tallennetaan.

## Vastaajan etäkäyttö

- Soita kotinumeroosi äänitajuuspuhelimella.
- Paina #-painiketta, kun kuulet ilmoituksen.
- Anna PIN-koodi.  
↳ Nyt voit käyttää vastaajaa ja kuunnella uusia viestejä.

#### Huomaus

- Sinulla on 2 mahdollisuutta antaa oikea PIN-koodi, ennen kuin puhelin lopettaa puhelun.

- Tee toiminto painamalla jotakin painiketta. Käytettävissä olevat toiminnot esitellään seuraavassa Etäkäyttökomennot-taulukossa.

#### Huomaus

- Kun viestiä ei ole ja mitään painiketta ei paineta 8 sekuntiin, puhelin katkaisee puhelun automaattisesti.

---

## Etäkäyttökomennot

---

Painike	Toiminto
1	Toista nykyinen toiminto tai kuuntele edellinen viesti.
2	Kuuntele viestejä.
3	Siirry seuraavaan viestiin.
6	Poista nykyinen viesti.
7	Ota vastaaja käyttöön (ei käytettävissä, kun kuuntelet viestejä).
8	Lopeta viestin kuunteleminen.
9	Poista vastaaja käytöstä (ei käytettävissä, kun kuuntelet viestejä).

---

# 18 Oletusasetukset

Kieli*	Maakohtainen
Luurin nimi	PHILIPS
Päiväys	<b>01/01/11</b>
Päivämäärän muoto*	Maakohtainen
Kellonaika*	Maakohtainen
Kellonajan muoto*	Maakohtainen
Herätys	<b>[Pois]</b>
Puhelinmuistion luettelo	Muuttumaton
Katkosaika*	Maakohtainen
Ensimmäinen soitto*	Maakohtainen
Neuvottelu	<b>[Pois]</b>
Valintatila*	Maakohtainen
Luurin soittoääni*	Maakohtainen
Vastaanottovoimakkuus	<b>[Voimakkuus 3]</b>
Luurin soittoäänien voimakkuus	<b>[Taso 3]</b>
Luurin näppäinäänet	<b>[Päällä]</b>
Tulevat puhelut -loki	Tyhjä
Uudelleenvalintaluettelo	Tyhjä
Linjamääritykset	<b>[Auto]</b>

## Vastaaja

Vastaajan tila	<b>[Päällä]</b>
Vastaajatila	<b>[Vastaa &amp; tall.]</b>
Tukiaseman puheluseulonta	<b>[Päällä]</b>
Ilmoitusmuisti	Oletusilmoitus
Tulevien viestien muisti	Tyhjä
Etäkäyttö	<b>[Pois]</b>
PIN-koodi	0000
Äänen kieli*	Maakohtainen
Soiton viive	<b>[5 soittoa]</b>
Kaiuttimien äänenvoimakkuus	<b>[Taso 3]</b>

## Huomautus

- \*Maakohtaiset ominaisuudet



# 19 Tekniset tiedot

## Näyttö

- 64-värinen TFT-näyttö

## Puhelimen yleiset ominaisuudet

- Kaksitilainen soittajan nimen ja numeron tunnistus
- Neuvottelupuhelu ja vastaaja
- Sisäpuhelin
- Enimmäispuhe-aika: 22 tuntia

## Puhelinmuistio-, uudelleensoitto- ja soittajaluettelo

- Puhelinmuistio, jossa on 200 lankaverkon merkintää, 500 Matkapuhelin 1- ja 500 Matkapuhelin 2 -merkintää.
- Uudelleensoittoluettelo, jossa 20 merkintää
- Soittajaluettelo, jossa 50 merkintää

## Akkuparisto

- Ni-MH AAA 1,2 V 750 mAh

## Verkkolaite

### Alusta

- SSW-2207XX, Tulo: 230 V, 50 Hz 0,2 A, Lähtö: 5,5 V 1,5 A Laturi
- SSW-2095XX-1, Tulo: 100–240 V, 50–60 Hz 0,2 A, Lähtö: 5 V 600 mA

## Virrankulutus

- Virrankulutus valmiustilassa: noin 1,2 W

## Paino ja mitat

- Luuri: 117,4 grammaa
- 167,5 × 49,3 × 27 mm (K×L×S)
- Tukiasema: 376,2 grammaa
- 57,3 × 243,5 × 109,7 mm (K × L × S)
- Laturi: 56,8 grammaa
- 94,47 × 82,03 × 53,04 mm (K×L×S)

## Käyttölämpötila

- Käyttö: 0–35 °C
- Säilytys: -20...45 °C

## Suhteellinen kosteus

- Käyttö: enintään 90 % lämpötilassa 40 °C
- Säilytys: enintään 95 % lämpötilassa 40 °C

# 20 Huomautus

## Vaatimustenmukaisuusvakuutus

Philips Consumer Lifestyle, Accessories vakuuttaa, että SE888 on direktiivin 1999/5/EY olennaisten vaatimusten ja muiden määräysten mukainen. Vaatimustenmukaisuusvakuutus on osoitteessa [www.p4c.philips.com](http://www.p4c.philips.com). Tämä tuote on suunniteltu, testattu ja valmistettu Euroopan R&TTE-direktiivin 1999/5/EY mukaisesti. Direktiivin määräysten mukaisesti tuote voidaan saattaa markkinoille seuraavissa maissa:

CE 0168		R&TTE Directive 1999/5/EC			
AT ✓	BE ✓	BG ✓	CY ✓		
CZ ✓	DK ✓	EE ✓	FI ✓		
FR ✓	DE ✓	GR ✓	HU ✓		
IS ✓	IE ✓	IT ✓	LV ✓		
LI ✓	LT ✓	LU ✓	MT ✓		
NL ✓	NO ✓	PL ✓	PT ✓		
RO ✓	SK ✓	SI ✓	ES ✓		
SE ✓	CH ✓	UK ✓			

## GAP-standardin vaatimustenmukaisuus

GAP-standardi takaa, että kaikki DECT™ GAP -luurit ja -tukiasemat noudattavat vähimmäisvaatimuksia merkistä riippumatta. Luuri ja tukiasema ovat GAP-yhteensopivia, eli seuraavat perustoiminnot taataan: luurin rekisteröinti, linjan valinta, puhelun soittaminen ja puheluun vastaaminen. Lisätoiminnot eivät ehkä ole käytettävissä, jos näitä laitteita käytetään yhdessä erimerkkisen laitteen kanssa. Tämän luurin voi rekisteröidä ja sitä voi käyttää erimerkkisen GAP-yhteensopivan tukiaseman kanssa noudattamalla ensin valmistajan ohjeita ja sitten tämän oppaan ohjeita luurin rekisteröintiin. Tukiasemaan voi rekisteröidä erimerkkisen luurin asettamalla tukiaseman

rekisteröintiltaan ja noudattamalla sitten luurin valmistajan ohjeita.

## EMF-standardin vaatimustenmukaisuus

Koninklijke Philips Electronics N.V. valmistaa ja myy kuluttajille monia tuotteita, jotka lähettävät ja vastaanottavat sähkömagneettisia signaaleja, kuten mitkä tahansa muutkin elektroniset laitteet.

Yhtenä Philipsin pääperiaatteena on varmistaa tuotteiden turvallisuus kaikin tavoin sekä noudattaa kaikkia lakisäätöisiä vaatimuksia ja tuotteen valmistusajankohtana voimassa olevia EMF-standardia.

Philips on sitoutunut kehittämään, tuottamaan ja markkinoimaan tuotteita, joista ei ole haittaa terveydelle. Philips vakuuttaa, että jos sen tuotteita käsitellään oikein asianmukaisessa käytössä, niiden käyttö on nykyisten tutkimustulosten perusteella turvallista. Philipsillä on aktiivinen rooli kansainvälisten EMF- ja turvallisuusstandardien kehittämisessä, joten se pystyy ennakoimaan standardien kehitystä ja soveltamaan näitä tietoja tuotteisiinsa jo aikaisessa vaiheessa.

## Vanhan tuotteen sekä vanhojen akkujen ja paristojen hävittäminen



Tuotteen suunnittelussa ja valmistuksessa on käytetty laadukkaita materiaaleja ja osia, jotka voidaan kierrättää ja käyttää uudelleen.



Tuotteeseen kiinnitetty yliviivatun roskakorin kuva tarkoittaa, että tuote kuuluu Euroopan

parlamentin ja neuvoston direktiivin 2002/96/EY soveltamisalaan. Tutustu paikalliseen sähkö- ja elektroniikkalaitteiden keräysjärjestelmään. Toimi paikallisten sääntöjen mukaan äläkä hävitä vanhoja tuotteita talousjätteiden mukana. Tuotteen asianmukainen hävittäminen auttaa vähentämään ympäristölle ja ihmisille mahdollisesti koituvia haittavaikutuksia.



Tuotteessa on akkuja tai paristoja, joita EU:n direktiivi 2006/66/EY koskee. Niitä ei saa hävittää tavallisen kotitalousjätteen mukana. Tutustu paikalliseen akkujen ja paristojen keräysjärjestelmään. Hävittämällä tuotteet oikein ehkäiset ympäristö- ja terveyshaittoja.



Kun tuotteeseen on kiinnitetty tämä logo, se tarkoittaa, että kansallisia talteenotto- ja kierrätysjärjestelmiä on tuettu rahallisesti.

#### **Ympäristötietoja**

Kaikki tarpeeton pakkausmateriaali on jätetty pois. Pyrimme siihen, että pakkauksen materiaalit on helppo jakaa kolmeen osaan: pahviin (laatikko), polystyreenimuoviin (pehmuste) ja polyeteeni (pussit, suojamuoviarkki). Järjestelmä koostuu materiaaleista, jotka voidaan kierrättää ja käyttää uudelleen, jos järjestelmän hajottamisen hoitaa siihen erikoistunut yritys. Noudata paikallisia pakkausmateriaaleja, vanhoja paristoja ja käytöstä poistettuja laitteita koskevia kierrätysohjeita.

---

## **Tavaramerkit**

Tavaramerkit ovat Koninklijke Philips Electronics N.V:n tai omistajiensa omaisuutta. **Bluetooth**-merkki ja -logot ovat Bluetooth SIG, Inc.:n omaisuutta, joihin Philips Electronics N.V.:llä on käyttöluupa.

iPhone on Apple Inc.:n tavaramerkki, joka on rekisteröity Yhdysvalloissa ja muissa maissa rekisteröityjä tavaramerkkejä.

# 21 Usein kysytyt kysymykset

## Näytössä ei näy signaalipalkkia.

- Luuri on käyttöalueen ulkopuolella. Siirrä se lähemmäs tukiasemaa.
- Jos [Rek. poisto] näkyy luurissa, aseta luuri tukiasemaan, kunnes signaalipalkki tulee näkyviin.



### Vihje

- Lisätietoja on Palvelut-osan kohdassa Luurien rekisteröiminen.

## En voi ladata matkapuhelintani.

- Varmista, että iPhone'n USB-latauskaapeli tai mikro-USB-latauskaapeli on liitetty oikein. SE888 tukee pääasiassa yhden matkapuhelimen lataamista. Jos SE888-laitteeseen liitetään kaksi matkapuhelinta ja kokonaislataus ylittää rajan, näyttöön avautuu viesti. Tällöin toinen matkapuhelin on irrotettava latauksesta.
- Jos et toisen matkapuhelimen irrottamisen jälkeenkään pysty lataamaan puhelinta, irrota kaikki matkapuhelimet laturista. Liitä uudelleen yksi matkapuhelin SE888-laitteeseen ja aloita lataus.
- SE888 tukee pääasiassa iPhone'n sekä EU:n matkapuhelinten laturien yhtenäistämisstandardia tukevien matkapuhelinten lataamista. Jos matkapuhelintasi ei voi ladata SE888-laitteella, se johtuu siitä, ettei matkapuhelimesi tue EU:n matkapuhelinten laturien yhtenäistämisstandardia.
- SE888-laitteen tukemien matkapuhelinmallien luettelo on tiedostossa **Charging compatibility list for SE888.pdf**, joka on CD-levyllä tai osoitteessa <http://www.philips.com/support>

- Tarkista ja päivitä matkapuhelimesi/iPhone'si käyttöjärjestelmäversio.

## En pysty muodostamaan pariliitosta SE888-laitteen ja matkapuhelimeni välille enkä synkronoimaan puhelinmuistiota tai soittajaluetteloa.

- SE888-laitteen kanssa yhteensopivien matkapuhelinmallien luettelo on tiedostossa **Bluetooth compatibility list for SE888.pdf**, joka on CD-levyllä tai osoitteessa <http://www.philips.com/support>
- Jos Bluetooth-laitteiden luettelo on täynnä, poista luettelosta matkapuhelimen/tietokoneen nimi ennen pariliitoksen muodostamista.
- Jos matkapuhelimen nimi on jo tallennettuna matkapuhelimesi, se on poistettava. Tämän jälkeen pariliitos voidaan muodostaa uudelleen.
- Tarkista ja päivitä matkapuhelimesi/iPhone'si käyttöjärjestelmäversio.

## Matkapuhelimeni/iPhone'ni ei muodosta uutta yhteyttä SE888-laitteeseen automaattisesti.

- SE888-laitteen kanssa yhteensopivien matkapuhelinmallien luettelo on tiedostossa **Bluetooth compatibility list for SE888.pdf**, joka on CD-levyllä tai osoitteessa <http://www.philips.com/support>
- Tarkista ja päivitä matkapuhelimesi/iPhone'si käyttöjärjestelmäversio.

## En pysty muodostamaan pariliitosta tietokoneen ja SE888-laitteen välillä.

PC-sovellus tukee vain Bluetooth-laitteita, joissa on alla mainittu Bluetooth-protokollaohjain. Tarkista Bluetooth-laitteesi ja muuta se tarvittaessa.

- Microsoft Stack -yhteensopiva
- Broadcom Stack V 5.1.0.1700, V 5.1.0.2100 ja 5.1.0.3500 Retail

## En pysty vielääkään muodostamaan pariliitosta tietokoneen ja SE888-laitteen välillä, vaikka olen vaihtanut Bluetooth-laitteen.

Poista käytöstä tietokoneen sisäinen Bluetooth-laite. Lisätietoja on tietokoneen käyttöoppaassa. Asenna sitten ulkoinen Bluetooth-laite,

joka tukee edellä mainittua Bluetooth-protokollaohjainta.

### **Puhelinmuistion luettelossa on vierasta tekstiä/ symboleja.**

Tavallisesti SE888 tunnistaa kohdassa Teksti ja numerot määritetyt tekstin ja symbolit. Jos puhelinmuistion luettelossa on edelleen vierasta tekstiä/symboleja, on suositeltavaa muuttaa ne englantilaiseksi tekstiksi.

### **Jos lisäluurien rekisteröinti tukiasemaan epäonnistuu, mitä teen?**

Tukiaseman muisti on täynnä. Poista käyttämättömien luurien rekisteröinti ja yritä uudelleen.

### **Ei valintääntä**

- Tarkista puhelimen liitännät.
- Luuri on käyttöalueen ulkopuolella. Siirrä se lähemmäs tukiasemaa.

### **En pysty muuttamaan ääniviestien asetuksia.**

Vastaajapalvelua hallitsee operaattori, ei itse puhelin. Pyydä operaattoria muuttamaan asetuksia.

### **Luuri ei lataudu laturissa.**

- Varmista, että akut on asetettu oikein.
- Varmista, että luuri on asetettu oikein laturiin. Paristokuvake liikkuu lataamisen aikana.
- Varmista, että telakoinnin äänimerkki -asetus on käytössä. Kun luuri on oikein laturissa, kuuluu telakointiääni.
- Latausliitännät ovat likaiset. Irrota ensin virtalähde ja pyyhi liitännät kostealla liinalla.
- Akkuparistot ovat viallisia. Osta uudet myyjältä.

### **Näyttö on tyhjä**

- Varmista, että akut on ladattu.
- Varmista, että laitteeseen on kytketty virta ja liitetty puhelin.

### **Huono äänenlaatu (kuten rätinä, kaiku)**

- Luuri on lähes käyttöalueen ulkopuolella. Siirrä se lähemmäs tukiasemaa.
- Lähellä olevat sähkölaitteet häiritsevät puhelinta. Siirrä tukiasema kauemmas niistä.
- Puhelin on paikassa, jossa seinät ovat paksut. Siirrä tukiasema kauemmas niistä.

### **Luurista ei kuulu soittoääntä.**

Varmista, että soittoääni on käytössä luurissa.

### **Soittajan tunnus ei näy.**

- Palvelu ei ole käytössä. Tarkista asia operaattorilta.
- Soittajan tiedot eivät näy tai ole käytettävissä.

### **Huomautus**

- Jos edellä mainitut ratkaisut eivät auta, irrota virtalähde sekä luurista että tukiasemasta. Yritä uudelleen 1 minuutin kuluttua.







# CE 0168



© 2011 Koninklijke Philips Electronics N.V.  
All rights reserved.

IFU\_SE888\_FI\_V2.0  
WK12245