

PHILIPS

Trådløs højtaler

S6305



Brugervejledning

Registrer dit produkt, og få support på
www.philips.com/support

Indhold

1	Vigtigt	2
	Sikkerhed	2

2	Din trådløse højttaler	3
	Indledning	3
	Hvad er der i æsken	3
	Oversigt over højttaleren	3

3	Kom i gang	4
	Oplad det indbyggede batteri	4
	Tænd/sluk	4

4	Afspil fra Bluetooth-enheder	5
	Afspil fra Bluetooth-enheder	5
	Betjen afspilning	5
	Betjen telefonopkald	5
	Parring til stereotilstand	6

5	Øvrige funktioner	6
	Afspil fra en ekstern lydenhed	6
	Oplad en ekstern lydenhed	6
	Multi-farvet LED-lys	6

6	Produktoplysninger	7
----------	---------------------------	----------

7	Fejlfinding	8
	Generelt	8
	Bluetooth	8

8	Bemærk	9
	Overensstemmelse	9
	Omsorg for miljøet	9
	FCC-erklæring	9
	Bemærkninger om varemærke	10

I Vigtigt

Sikkerhed

Vigtige sikkerhedsinstruktioner

- Sørg for, at strømforsyningsens spænding svarer til den spænding, der er trykt på enhedens underside.
- Højtaleren må ikke udsættes for dryp eller sprøjt.
- Der må ikke anbringes nogen ting, der udgør en fare for højtaleren (f.eks. genstande fyldt med væske, tændte stearinlys).
- Sørg for, at der er nok fri plads omkring højtaleren til ventilation.
- Brug højtaleren sikkert i et miljø med en temperatur på mellem 0° og 45°.
- Brug kun ekstraudstyr og tilbehør, som er specificeret af producenten.

Sikkerhedsforanstaltninger for batteri

- Eksplosionsfare hvis batteriet udskiftes forkert. Udskiftning må kun ske med batteri af samme eller lignende type.
- Et batteri (batteripakke eller installerede batterier) må ikke udsættes for overdreven varme såsom direkte sol, ild eller lignende.
- Alt for høje eller lave temperaturer, som batteriet kan udsættes for under brug, opbevaring eller transport, samt lavt lufttryk i store højder, kan udgøre sikkerhedsrisici.
- Udskift ikke et batteri med en forkert type, der kan overtræde en beskyttelsesforanstaltning (f.eks. i tilfælde af nogle typer litiumbatterier).
- Bortskaffelse af et batteri på ild eller i en varm ovn, eller mekanisk knusning af eller skæring i et batteri, kan medføre en eksplosion.
- Efterladelse af et batteri i alt for høje temperaturer eller ekstremt lavt lufttryk, kan forårsage en eksplosion eller lækage af brændbar væske eller gas.



Advarsel

- Fjern aldrig denne højtalters kabinet.
- Smør aldrig nogen af højtalerens dele.
- Placer denne højtaler på en plan, hård og stabil overflade.
- Placer aldrig denne højtaler oven på andet elektrisk udstyr.
- Brug kun denne højtaler indendørs. Hold denne højtaler væk fra vand, fugt og genstande fyldt med væske.
- Hold denne højtaler væk fra direkte sollys, flammer eller varme.
- Eksplosionsfare hvis batteriet udskiftes med en forkert type.

2 Din trådløse højttaler

Tillykke med dit køb, og velkommen til Philips! For at kunne bruge den hjælp, som Philips tilbyder, bør du registrere dit produkt på www.philips.com/welcome.

Indledning

Med denne højttaler kan du høre lyd fra Bluetooth-aktiverede enheder eller andre lydenheder via et 3,5 mm lydindgangskabel.

Hvad er der i æsken

Kontroller og identificer indholdet af pakken:

- Højttaler
- USB-kabel
- Lydkabel
- Lynguide
- Sikkerhedsark
- Global garanti

Øversigt over højttaleren

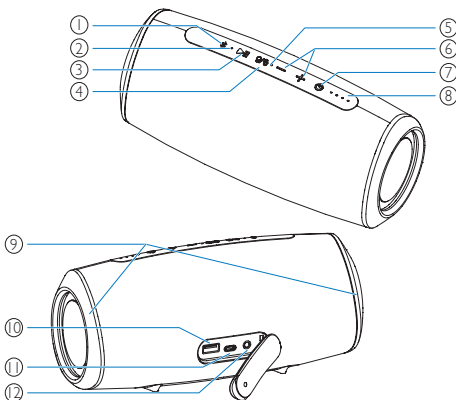

- ①
 - Gå til Bluetooth-parringstilstand.
 - Ryd oplysninger om Bluetooth-parring.
 - Besvar et indgående opkald via Bluetooth-forbindelse.
- ② **LED-indikator**
- ③
 - I Bluetooth-tilstand, tryk for at sætte på pause eller genoptag afspilningen.
 - I Bluetooth-tilstand, tryk to gange for at afspille det næste nummer.
- ④
 - Tryk for at tænde eller slukke for multi-farvet LED-lys.
 - Tryk og hold nede for at gå til stereo-parringstilstand.
- ⑤ **Mikrofon**
- ⑥
 - Justér lydstyrke.
- ⑦
 - Tænd eller sluk for højttaleren.
 - Kontrollér batteriniveaueet.
 - Vis Bluetooth-status.
- ⑧ **Indikatorer for batteriniveau**
 - Vis opladningens udvikling.
 - Vis batteriniveaueet.
- ⑨ **Multi-farvet LED-lys**
- ⑩
 - Oplad en ekstern lydenhed.
- ⑪
 - Oplad det indbyggede batteri.
- ⑫
 - Forbind til en ekstern lydenhed.

3 Kom i gang

Følg altid anvisningerne i dette afsnit i den angivne rækkefølge.

Oplad det indbyggede batteri

Højtaleren får strøm fra et indbygget, genopladeligt batteri.

Bemærk

- Før brug skal du oplade det indbyggede batteri helt.
- Når højtaleren er tændt, og batteriniveauet er lavt, blinker batteriniveauets LED-indikator grønt.

Tilslut USB-C-stikket på højtaleren til en stikkontakt (5 V = 3 A) ved hjælp af det medfølgende USB-kabel.

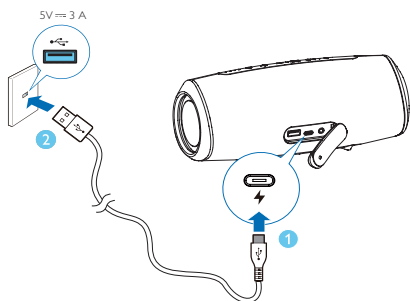

- ↳ Når højtaleren oplades, lyser batteriniveauets LED-indikator gradvist.
- ↳ Når højtaleren er fuldt opladet, lyser batteriniveauets LED-indikator konstant.

! Forsigtig

- Risiko for skade på højtaler! Sørg for, at strømforsyningsens spænding svarer til spændingen, der er trykt på bagsiden eller undersiden af højtaleren.
- Risiko for elektrisk stød! Når du trækker USB-kablet ud, skal du altid trække stikket ud af stikkontakten. Du må aldrig trække i selve kablet.
- Brug kun et USB-kabel, der er specificeret af producenten eller som sælges sammen med højtaleren.

Tænd/sluk

Tryk på  for at tænde for højtaleren.

↳ Du hører klar-signalet.

↳ Såfremt der ikke er tilsluttet nogen ekstern lydenhed til AUX-stikket, går den automatisk i Bluetooth-parringstilstand, og LED-indikatoren blinker blåt.

Tryk på  igen for at slukke for højtaleren.

Bemærk

- Uden lydssignal fra Bluetooth eller via AUX IN slukkes højtaleren automatisk efter 15 minutter.



4 Afspil fra Bluetooth-enheder

Afspil fra Bluetooth-enheder

Med denne højttaler kan du lytte til lyd fra din Bluetooth-enhed.

Bemærk

- Sørg for, at din enheds Bluetooth-funktion er aktiveret.
- Hold en maksimal afstand på 20 meter mellem højttaleren og din Bluetooth-enhed.
- Hold afstand til andre elektroniske enheder, der kan forårsage interferens.

1 Tryk på  for at tænde for højttaleren. Den går automatisk i Bluetooth-parringstilstand. Du kan også trykke på  og holde den nede i 2 sekunder for at gå i Bluetooth-parringstilstand.



2 Aktivér Bluetooth og vælg "Philips S6305" på din enheds Bluetooth-liste for at op parring.

- ↳ Hvis en meddelelse anmoder om tilladelse til at oprette Bluetooth-forbindelse, skal du bekræfte den.
- ↳ Hvis det er nødvendigt at indtaste en adgangskode, skal du indtaste 0000 og derefter bekræfte den.

3 Afspil lyd på din Bluetooth-enhed for at starte streaming af musik.

LED-indikator	Beskrivelse
Blinker blå hurtigt	Klar til parring
Blinker blå langsomt	Forbinder til den senest tilsluttede enhed
Konstant blå	Forbundet

Bemærk

- For at afbryde forbindelsen til en enhed skal du trykke på  og holde den nede i 2 sekunder, indtil LED-indikatoren blinker blå hurtigt.
- Når du tænder for højttaleren, forsøger den altid automatisk at tilslutte den senest tilsluttede enhed.
- For at rydde parringsoplysningerne skal du trykke på  og holde den nede i 8 sekunder, indtil LED-indikatoren langsomt blinker cyan-farvet 3 gange.

Betjen afspilning

Under afspilning af musikken,



Tryk for at sætte på pause eller genoptag afspilningen

Tryk to gange for at afspille det næste nummer



Justering af lydstyrken

Betjen telefonopkald



Tryk for at besvare eller afslutte et opkald

Tryk og hold nede for at afvise et opkald





Justering af lydstyrken

Parring til stereotilstand

To identiske trådløse højttalere (Philips S6305) kan parres med hinanden for at opnå stereolyd.

Bemærk

- Alle højttalere kan bruges som den primære højttaler.
- Den højttaler, der er tilsluttet en Bluetooth-enhed, kan kun bruges som den primære højttaler.
- Inden stereoparring skal du sørge for, at den sekundære højttaler er i Bluetooth-parringstilstand.
- Hold en maksimal afstand på 20 meter mellem højttaleren og din Bluetooth-enhed.
- I stereotilstand er knaphåndteringen på den sekundære højttaler den samme som på den primære højttaler.

- 1 Tryk på  for at tænde for begge højttalere; de går automatisk i Bluetooth-parringstilstand. Den højttaler, der er tilsluttet din Bluetooth-enhed, bruges som den primære højttaler.
- 2 På den primære højttaler skal du trykke på  og holde den nede for at gå i stereoparringstilstand, indtil LED-indikatoren skiftevis blinker blå og grønt.
 - ↳ Du hører et klar-signal, når du er tilsluttet.
 - ↳ LED-indikatoren lyser skiftevis blå og grønt på den primære højttaler.
 - ↳ LED-indikatoren lyser blå på den sekundære højttaler.
- 3 Tryk på  på begge højttalere. Musikken afspilles gennem begge højttalere.

For at forlade stereotilstand skal du trykke på  på begge højttalere og holde den nede.

5 Øvrige funktioner

Afspil fra en ekstern lydenhed

Med denne højttaler kan du nyde musik fra en ekstern lydenhed, såsom en MP3-afspiller.

- 1 Tilslut et lyd kabel til -stikket på højttaleren og hovedtelefonstikket på en ekstern lydenhed.
 - ↳ Højttaleren skifter automatisk til AUX IN-tilstand.
 - ↳ LED-indikatoren lyser grønt.
- 2 Betjen afspilning og lydstyrke via den tilsluttede eksterne lydenhed.

Oplad en ekstern lydenhed

Oplad en ekstern lydenhed (f.eks. en smartphone eller en MP3-afspiller) via porten  på bagsiden af højttaleren.

Bemærk

- USB-udladningsstrømmen er 5 V = 2 A.
- Brug den tilsvarende enheds originale datakabel.
- Det garanteres ikke, at alle USB-enheder kan oplades.

Multi-farvet LED-lys

Højttaleren er udstyret med multi-farvet LED-lys på begge sider. Når du afspiller musikken, skifter farven og lysstyrken på det multi-farvede LED-lys afhængigt af lydsignalet.

Tryk  for at tænde eller slukke for multi-farvet LED-lys.

6 Produktoplysninger



Bemærk

- Produktoplysninger kan ændres uden varsel.

Generelle oplysninger

Strømforsyning:	5 V \approx 3 A
Indbygget litiumbatteri	7,4 V, 4,400 mAh
USB-port	5 V \approx 2 A
Mål (B x H x D)	230 x 100 x 100 mm
Vægt (hovedenhed)	1 kg

Forstærker

Udgangseffekt	10 W x 2
Frekvensområde	100 Hz - 20 kHz
Signal til støj-forhold	> 70 dB

Højtalere

Impedans	4
Maks. indgangseffekt	10 W
Størrelse	2,25"

Bluetooth

Bluetooth-version	5.0
Frekvensrækkevidde	2402 - 2480 MHz
Maksimal transmissionseffekt	5 dBm
Kompatible Bluetooth-profiler	A2DP, AVRCP
Bluetooth-rækkevidde	ca. 20 m

7 Fejlfinding



Advarsel

- Fjern aldrig højttalerens kabinet.

Forsøg aldrig selv at reparere højttaleren, eftersom dette kan ugyldiggøre garantien.

Hvis du oplever problemer under brugen af denne højttaler, bør du kontrollere følgende punkter, inden du bestiller reparation. Hvis der fortsat er problemer, skal du gå til Philips hjemmeside (www.philips.com/welcome). Når du kontakter Philips, skal du sørge for, at højttaleren er i nærheden, og at modelnummeret og serienummeret er tilgængelige.

Generelt

Ingen strøm

- Sørg for at højttaleren er fuldt opladet.
- Sørg for at højttalerens USB-stik er forbundet ordentligt.
- Som strømbesparelsesfunktion, slukker højttaleren automatisk 15 minutter efter der ikke modtages noget lydssignal eller der ikke er forbundet nogen lydenhed.

Ingen lyd

- Justér lydstyrken på denne højttaler.
- Justér lydstyrken på den tilsluttede enhed.
- Du skal i tilstanden AUDIO IN sørge for, at musikafspilning via Bluetooth er stoppet.
- Sørg for, at din Bluetooth enhed er inden for den driftsmæssige rækkevidde.

Ingen reaktion fra højttaleren

- Genstart højttaleren.

Bluetooth

Lydkvaliteten er dårlig efter tilslutning af en Bluetooth-aktiveret enhed

- Bluetooth-modtagelsen er dårlig. Flyt enheden tættere på denne højttaler, eller fjern eventuelle forhindringer mellem dem.

Kan ikke finde [Philips S6305] til parring på din Bluetooth-enhed

- Tryk på  og hold den nede i 2 sekunder for at gå i Bluetooth-parringstilstand, og prøv derefter igen.

Kan ikke oprette forbindelse til din Bluetooth-enhed

- Din enheds Bluetooth-funktion er ikke aktiveret. Se i din enheds brugervejledning for at se, hvordan funktionen aktiveres.
- Denne højttaler er ikke i parringstilstand.
- Denne højttaler er allerede forbundet til en anden Bluetooth-aktiveret enhed. Afbryd forbindelsen, og prøv igen.

8 Bemærk

Enhver ændring eller modifikation, der ikke er udtrykkeligt godkendt af **TP Vision Europe B.V.**, kan ugyldiggøre brugerens ret til at betjene udstyret.

Overensstemmelse



TP Vision Europe B.V. erklærer hermed, at dette produkt er i overensstemmelse med de grundlæggende krav og øvrige relevante bestemmelser i direktiv 2014/53/EU. Du kan finde overensstemmelseserklæringen på www.philips.com/support.

Omsorg for miljøet

Bortskaffelse af dit gamle produkt og batteri



Dit produkt er designet og fremstillet med materialer og komponenter i høj kvalitet, som kan genbruges og genanvendes.



Dette symbol på et produkt betyder, at produktet er omfattet af det europæiske direktiv 2012/19/EU.



Dette symbol betyder, at produktet indeholder batterier, der er omfattet af det europæiske direktiv 2013/56/EU, og som ikke må bortskaffes sammen med normalt husholdningsaffald.

Indhent oplysninger om det lokale separate indsamlingsystem for elektriske og elektroniske

produkter og batterier. Følg de lokale regler, og bortskaf aldrig produktet og batterier sammen med normalt husholdningsaffald. Korrekt bortskaffelse af gamle produkter og batterier hjælper med at forebygge negative konsekvenser for miljøet og den menneskelige sundhed.

Fjernelse af engangsbatterier

Se afsnittet om indsætning af batterier for at fjerne engangsbatterier.

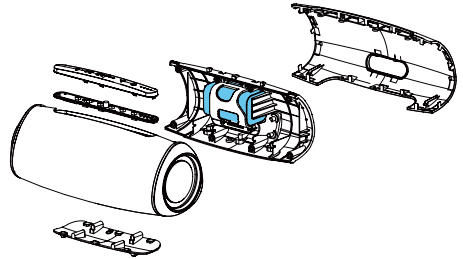

Kun til reference

Miljøoplysninger

Al unødvendig emballage er udeladt. Vi har forsøgt at forenkle emballagen ved at dele den op i tre materialer: Pap (kasse), polystyrenskum (polstring) og polyætylen (poser, beskyttende skumfolie)

Dit system består af materialer, der kan genbruges, hvis de afmonteres af et specialfirma. Overhold de lokale regler angående bortskaffelse af emballage, opbrugte batterier og gammelt udstyr.

FCC-erklæring

Denne enhed overholder afsnit 15 i FCC-reglerne. Driften er underlagt de to følgende betingelser: (1) Denne enhed må ikke forårsage skadelig interferens, og (2) denne enhed skal acceptere enhver modtaget interferens, inklusiv interferens, der kan skabe uønsket drift.

Advarsel: Ændringer eller modifikationer, der ikke direkte er godkendt af den overensstemmelsesansvarlige part kan ugyldiggøre brugerens autoritet til at håndtere dette udstyr.

Bemærk: Dette udstyr er blevet testet og er blevet fundet overensstemmende med grænseværdierne for digitale produkter i klasse B i henhold til afsnit 15 i FCC-reglerne.

Disse grænseværdier er designet til at give passende beskyttelse mod skadelig interferens i en beboelsesinstallation.

Dette udstyr generer, bruger og kan udsende radiofrekvensenergi og, ved forkert installation og anvendelse i forhold til instruktionerne, kan det forårsage skadelig interferens for radiokommunikationsudstyr. Der er dog ingen garanti for, at interferens ikke vil finde sted i en bestemt installation. Hvis dette udstyr skulle skabe skadelig interferens for radio- eller tv-modtagelse, der kan fastlægges ved at slukke og tænde udstyret, så bør brugeren forsøge at rette interferensen ved hjælp af en eller flere af følgende metoder: (1) Juster eller flyt modtagerantennen. (2) Øg afstanden mellem udstyret og modtageren. (3) Tilslut udstyret til en kontakt i et andet kredsløb end det, modtageren er tilsluttet. (4) Kontakt forhandleren eller en erfaren radio/TV-tekniker for hjælp.

Radiofrekvens advarselsklæring

Enheden er blevet vurderet til at opfylde de generelle krav til eksponering mod radiofrekvens. Enheden kan uden indskrænkninger bruges under forhold, hvor den flyttes.

Bemærkninger om varemærke



Bluetooth® ordmærket og logoer er registrerede varemærker tilhørende Bluetooth SIG, Inc. og enhver brug af sådanne mærker af **TP Vision Europe B.V.** sker under licens. Andre varemærker og varebetegnelser tilhører deres respektive ejere.



Philips og Philips-mærket er registrerede varemærker tilhørende Koninklijke Philips N.V. og bruges under licens. Dette produkt er blevet fremstillet af og sælges under ansvar af MMD Hong Kong Holding Limited eller en af dennes datterselskaber, og MMD Hong Kong Holding Limited er garant i forhold til dette produkt.

TAS6305_00_UM_VI.0

