

Registre seu produto e obtenha assistência em
www.philips.com/welcome

FWM210/78



Imagem ilustrativa

PT-BR Manual do Usuário

PHILIPS

Sumário

1 Importante	2
Segurança	2
2 Seu Mini Hi-Fi System	4
Introdução	4
Conteúdo da caixa	4
Visão geral da unidade principal	5
Visão geral do controle remoto	6
3 Primeiros passos	8
Conecta a antena MW (AM)	8
Conectar as caixas acústicas	8
Preparar o controle remoto	8
Conectar à rede elétrica	9
Ligar	9
Ajustar o relógio	9
4 PLAY	10
Operações básicas de reprodução	10
Reproduzir um disco	10
Reproduzir a partir de um dispositivo USB	10
Reproduzir áudio de um dispositivo externo	10
5 Opções de reprodução	11
Ajustar o som	11
Repetir e reproduzir aleatoriamente	11
Programar faixas	11
Exibir outras informações	11
6 Ouvir rádio	12
Sintoniza estações de rádio	12
Armazenar automaticamente estações de rádio	12
Armazenar estações de rádio manualmente	12
Selecionar uma estação de rádio pré-sintonizada	12
7 Outras funções	13
Ajustar o despertador	13
Definir timer de desligamento automático	13
8 Informações do produto	14
Especificações	14
Informações sobre reprodução USB	15
Formatos de disco MP3 suportados	15
Manutenção	15
9 Solução de problemas	16
10 Aviso	17

1 Importante

Segurança

Conheça os símbolos de segurança



Este 'raio' indica a presença de material sem isolamento no interior do aparelho que pode causar choque elétrico. Para a segurança de todas as pessoas em sua casa, não remova a tampa do produto.

O "ponto de exclamação" alerta para recursos cuja documentação fornecida deve ser cuidadosamente lida para evitar problemas de operação e manutenção.

AVISO: para reduzir o risco de incêndio ou choque elétrico, este equipamento não deve ser exposto a chuva nem a umidade. Objetos que contêm líquidos, como vasos, não devem ser colocados sobre o equipamento.

CUIDADO: para evitar choque elétrico, conecte o pino largo do plugue ao seu respectivo slot, encaixando-o totalmente.

Instruções de segurança importantes

- Leia estas instruções.
- Preste atenção a todos os avisos.
- Siga todas as instruções.
- Não obstrua as aberturas de ventilação. Faça a instalação de acordo com as instruções do fabricante.
- A instalação não deve ser feita perto de fontes de calor, como radiadores,

grades de passagem de ar quente, fogões ou outros aparelhos (incluindo amplificadores) que geram calor:

- Proteja o cabo de alimentação para que não seja pisado nem comprimido, principalmente na parte dos plugues e das tomadas elétricas e na parte em que eles saem do rádio-relógio.
- Use somente os acessórios especificados pelo fabricante.
- Use somente o carrinho, suporte, tripé, prateleira ou a mesa especificada pelo fabricante ou vendida com o sistema Hi-Fi. Se usar um carrinho, tome cuidado ao movê-lo e ao transportar o aparelho para evitar que caiam e provoquem acidentes.



- Desconecte o sistema Hi-Fi durante tempestades com raios ou quando não for usado por um longo período.
- Todos os serviços técnicos devem ser prestados por profissionais especializados. A manutenção é necessária quando o sistema Hi-Fi apresenta algum tipo de dano, como fio elétrico ou plugue danificado, líquidos derramados ou objetos caídos no interior do sistema Hi-Fi, sistema exposto a chuva ou umidade, operação anormal ou queda.
- O sistema Hi-Fi não deve ser exposto a respingos.
- Não coloque sobre este sistema Hi-Fi nada que possa danificá-lo (por exemplo, objetos contendo líquidos e velas acesas).

- CUIDADO com o uso de pilhas/baterias – Para evitar vazamentos nas pilhas/baterias, o que pode resultar em danos pessoais e materiais ou danos ao controle remoto:
- Instale as pilhas/baterias corretamente, conforme os símbolos + e - marcados no controle remoto.
- Não misture pilhas/baterias (antigas com novas ou de zinco-carbono com alcalinas, etc.).
- Remova as pilhas/baterias quando não utilizar o controle remoto por um longo período.
- Quando o plugue de LIMENTAÇÃO ou um acoplador de aparelhos é usado como o dispositivo de desconexão, esse dispositivo deve ficar prontamente operável.

**Aviso**

- Nunca remova a tampa ou carcaça do equipamento.
- Nunca lubrifique nenhuma parte do equipamento.
- Nunca coloque este equipamento sobre outro aparelho elétrico.
- Mantenha o equipamento distante da luz solar direta, fogo exposto ou calor.
- Não olhe para o feixe de laser dentro do equipamento.
- O fio elétrico, a tomada de alimentação ou o adaptador devem ficar em um local de fácil acesso para desconectar o equipamento da rede elétrica.

2 Seu Mini Hi-Fi System

Parabéns pela aquisição e seja bem-vindo à Philips! Para aproveitar todos os benefícios oferecidos pelo suporte da Philips, registre seu produto no site www.philips.com/welcome.

Introdução

Com o sistema Hi-Fi, você pode:

- ouvir áudio de discos, dispositivos USB, ou outros dispositivos externos; e
- ouvir estações de rádio AM/FM

Para aprimorar o som, o sistema Hi-Fi oferece os seguintes efeitos sonoros:

- Controle de som digital (DSC)
- Dynamic Bass Boost (DBB)
- MAX Sound para amplificação instantânea de potência

O sistema Hi-Fi suporta estes formatos de mídia:





Conteúdo da caixa

Verifique e identifique o conteúdo da embalagem:

- Unidade principal
- Controle remoto (com 2 pilhas AAA)
- Caixas acústicas (x 2)
- Antena de quadro AM
- Cabo MP3 link
- Manual do usuário
- Guia para início rápido

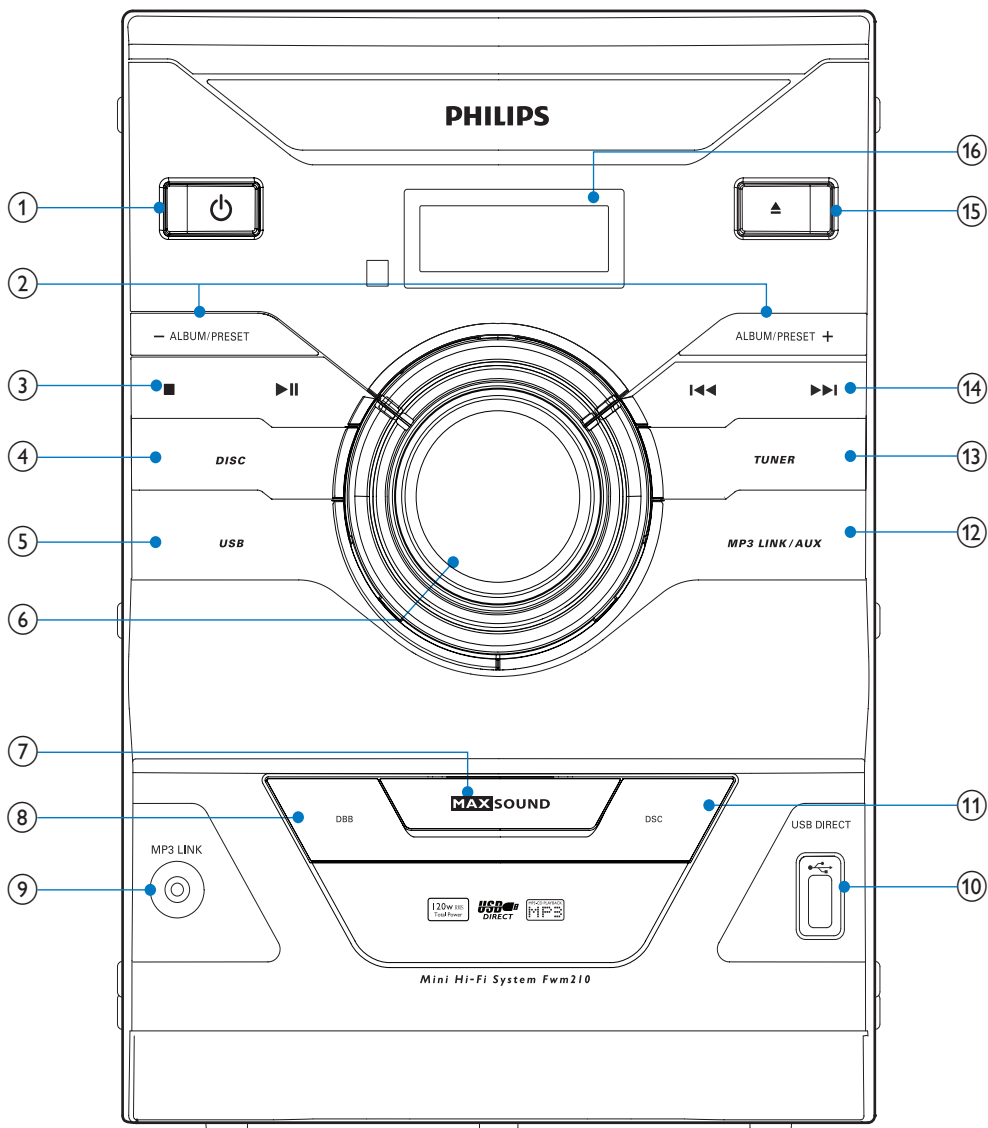
Visão geral da unidade principal



- ① 
- Ativa o sistema Hi-Fi.
 - Alterna para o modo de espera.

- ② ALBUM/PRESET +/-
- Seleciona uma estação de rádio pré-sintonizada.
 - Pula para o álbum anterior/seguinte.

Visão geral do controle remoto

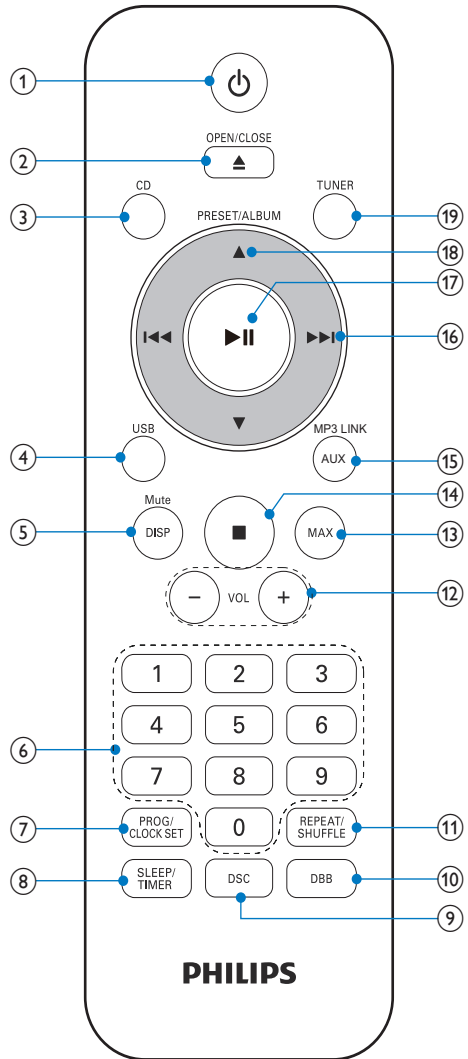

- 3 **■▶||**
 - Pára a reprodução ou apaga um programa.
 - Inicia ou pausa a reprodução.
- 4 **DISC**
 - Seleciona o disco como origem.
- 5 **USB**
 - Seleciona a origem USB.
- 6 **Controle de volume**
 - Ajusta o volume.
- 7 **MAX SOUND**
 - Ativa/Desativa a amplificação instantânea de potência.
- 8 **DBB**
 - Ativa/Desativa o reforço dinâmico de graves.
- 9 **MP3 LINK**
 - Conecta um dispositivo de áudio externo.
- 10 **USB DIRECT**
 - Conecta um dispositivo USB.
- 11 **DSC**
 - Seleciona um ajuste de som predefinido.
- 12 **MP3 LINK/AUX**
 - Seleciona a origem MP3 Link/AUX.
- 13 **TUNER**
 - Seleciona o sintonizador como origem.
- 14 **◀◀▶▶**
 - Pula para a faixa anterior/seguinte.
 - Pesquisa em uma faixa/disco.
 - Sintoniza uma estação de rádio.
 - Ajusta a hora.
- 15 **▲**
 - Abre/fecha a bandeja de disco.
- 16 **Display**
 - Mostra o status atual.

- 1 **⏻**
 - Ativa o sistema Hi-Fi.
 - Alterna para o modo de espera.
- 2 **OPEN/CLOSE▲**
 - Abre/fecha a bandeja de disco.

- ③ **CD**
 - Seleciona a origem do disco.
- ④ **USB**
 - Seleciona a origem USB.
- ⑤ **DISP/MUTE**
 - Silencia/ativa o som.
 - Exibe o relógio e as informações de reprodução.
- ⑥ **Teclado numérico**
 - Seleciona uma faixa do disco diretamente.
- ⑦ **PROG/CLOCK SET**
 - Ajusta a hora.
 - Programa as faixas e estações de rádio.
- ⑧ **SLEEP/TIMER**
 - Ajusta o despertador/timer de desligamento automático.
- ⑨ **DSC**
 - Seleciona um ajuste de som predefinido.
- ⑩ **DBB**
 - Ativa/Desativa o reforço dinâmico de graves.
- ⑪ **REPEAT/SHUFFLE**
 - Reproduz as faixas repetidamente/aleatoriamente.
- ⑫ **VOL +/-**
 - Ajusta o volume.
- ⑬ **MAX**
 - Ativa/Desativa a amplificação instantânea de potência.
- ⑭ **■**
 - Interrompe a reprodução.
 - Apaga uma programação.
- ⑮ **MP3 LINK/AUX**
 - Seleciona a origem MP3 Link/AUX.
- ⑯ **◀▶▶▶**
 - Pesquisa em uma faixa/disco.
 - Sintonize uma estação de rádio.
- Pula para a faixa anterior/seguinte.
- Ajusta a hora.
- ⑰ **▶▶**
 - Inicia ou pausa a reprodução.
- ⑱ **PRESET/ALBUM▲▼**
 - Seleciona uma estação de rádio pré-sintonizada.
 - Pula para o álbum anterior/seguinte.
- ⑲ **TUNER**
 - Seleciona o sintonizador como origem.

3 Primeiros passos

! Cuidado

- O uso de controles ou ajustes ou o desempenho de procedimentos diferentes dos contidos neste documento podem resultar em exposição perigosa à radiação ou outras operações inseguras.

Siga sempre as instruções contidas neste capítulo, respeitando a seqüência.

Conecta a antena MW (AM)

1 Monta a antena de quadro.

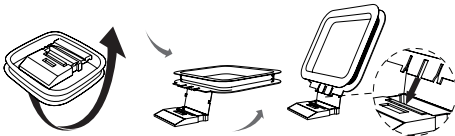

2 Conecta a antena de quadro MW (AM) à AM ANT tomada na parte posterior do sistema Hi-Fi.

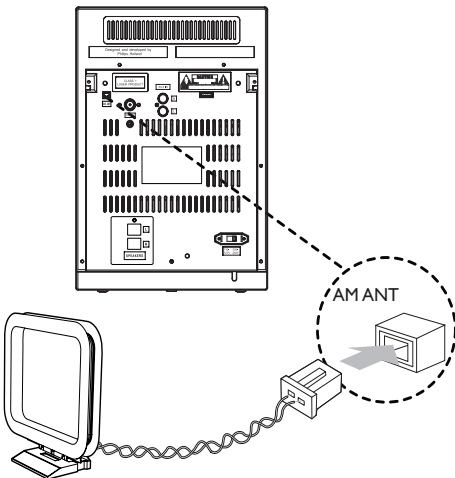

Conectar as caixas acústicas

☰ Nota

- Para um melhor efeito sonoro, use somente as caixas acústicas fornecidas.
- Conecte somente caixas acústicas com impedância do mesmo nível ou superior ao das caixas acústicas fornecidas. Consulte a seção Especificações neste manual.

Insira os fios da caixa acústica nos soquetes na parte posterior do sistema Hi-Fi.

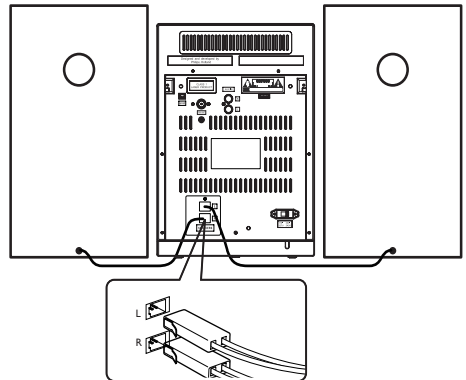

Preparar o controle remoto

! Cuidado

- Risco de explosão! Mantenha a bateria distante do calor; luz do sol ou fogo. Nunca incinere a bateria.
- Risco de diminuição da vida útil da pilha/bateria! Nunca misture diferentes marcas ou tipos de pilha/bateria.

Antes de usar o controle remoto, insira duas pilhas do tipo AAA com a polaridade correta (+/-) conforme indicado.

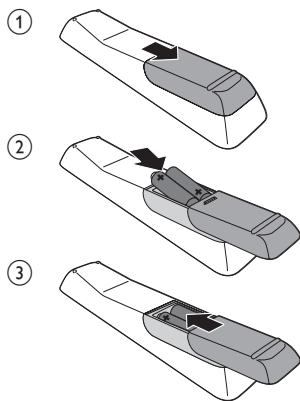

Conectar à rede elétrica



Cuidado

- Risco de danos ao produto! Verifique se a voltagem da fonte de alimentação corresponde à voltagem impressa na parte de cima do cabo de alimentação.
- Risco de choque elétrico! Ao desconectar o cabo de alimentação, sempre puxe-o pelo plugue. Nunca pelo fio.



Nota

- Antes de conectar o cabo de alimentação, verifique se todas as outras conexões estão feitas.

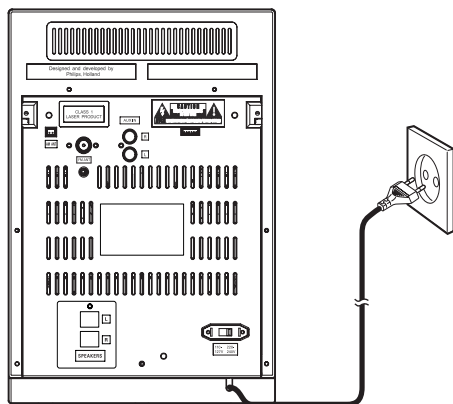

Nota

- Plugue utilizado em todos os países da América Latina, exceto Brasil.

Ligar

Pressione ϕ .

- ↳ O sistema Hi-Fi alterna para a última fonte selecionada.

Alternar para o modo de espera

Pressione ϕ para alternar o sistema Hi-Fi para o modo de espera.

- ↳ O relógio (se estiver ajustado) aparecerá no display.

Ajustar o relógio

- 1 No modo de espera, pressione e segure **CLOCK SET** por dois segundos.
 - ↳ **[SET CLOCK]** (Ajustar relógio) é exibido no display, em seguida **[24H]** ou **[12H]** aparece.
- 2 Pressione **◀▶▶▶** para selecionar o formato de 12 ou 24 horas.
- 3 Pressione **CLOCK SET** para confirmar.
 - ↳ Os dígitos das horas começam a piscar.
- 4 Repita as etapas 2 a 3 para configurar ajustar a hora e os minutos.



Nota

- Para sair do modo de ajuste do relógio, pressione **■**.

4 PLAY

Operações básicas de reprodução

É possível controlar a reprodução através das seguintes operações.

Função	Ação
Para interromper a reprodução	pressione ■ .
Para pausar/reiniciar a reprodução	pressione ▶ .
Para pular uma faixa	pressione ◀◀▶▶ .
Para fazer uma pesquisa durante a reprodução	pressione e segure ◀◀▶▶ , depois solte esse botão para retornar à reprodução normal.
Para seleccionar um álbum (de MP3/WMA)	pressione ▲▼ .
Para seleccionar uma faixa diretamente	pressione os botões numéricos.

Reproduzir um disco

Nota

- Verifique se o disco contém conteúdo de áudio reproduzível.

- 1 Pressione **CD** para seleccionar a origem do disco.
- 2 Pressione **▲**.
↳ A bandeja de disco abre.
- 3 Insira um disco com o lado impresso voltado para cima e pressione **▲** para fechar a bandeja de disco.

↳ **[LER]** (ler) pisca por aproximadamente 10 segundos, em seguida a reprodução é iniciada automaticamente.

Reproduzir a partir de um dispositivo USB

Nota

- Verifique se o dispositivo USB contém conteúdo de áudio reproduzível.

- 1 Insira o dispositivo USB na entrada **↔**.
- 2 Pressione **USB** para seleccionar uma origem USB.
↳ A reprodução é iniciada automaticamente.

Reproduzir áudio de um dispositivo externo

Com o sistema Hi-Fi, é possível reproduzir o áudio por meio de um aparelho de áudio externo.

Para aparelhos de áudio com entrada para fone de ouvido:

- 1 Pressione **MP3 LINK/AUX** para seleccionar a origem MP3 Link.
- 2 Ligue o cabo MP3 Link fornecido:
 - à **MP3 LINK** entrada.
 - à entrada para fone de ouvido do dispositivo externo.
- 3 Reproduza o conteúdo do dispositivo externo (consulte o manual deste dispositivo).

Para outros dispositivos de áudio:

- 1 Pressione **MP3 LINK/AUX** repetidamente para seleccionar a origem AUX.
- 2 Conecte os cabos de áudio:
 - às **AUX IN** entradas.
 - às **SAÍDAS DE ÁUDIO** do dispositivo externo.
- 3 Reproduza o conteúdo do dispositivo (consulte o manual de usuário deste dispositivo).





5 Opções de reprodução

Ajustar o som

É possível ajustar o volume e selecionar os efeitos sonoros durante a reprodução:

Função	Ação
Para aumentar/diminuir o volume	Pressione VOL +/- .
Para silenciar/ativar o som	Pressione e segure MUTE por 2 segundos.
Para ativar/desativar a amplificação instantânea de potência	Pressione MAX .
Para ativar/desativar o reforço dinâmico de graves	Pressione DBB .
Para selecionar um efeito sonoro predefinido (FLAT , OPTIMAL , JAZZ , ROCK e TECHNO)	Pressione DSC várias vezes.

Repetir e reproduzir aleatoriamente

- Pressione **REPEAT** várias vezes para selecionar:
 - : reproduz a faixa atual repetidamente.
 -  (repetir tudo): reproduz todas as faixas repetidamente.
 -  (somente para MP3/WMA): reproduz o álbum atual repetidamente.
 - : reproduz todas as faixas aleatoriamente.

- Para retornar à reprodução normal, pressione **REPEAT** repetidamente até que **[TRK]** (faixa) seja exibida.

Programar faixas

Você pode programar no máximo 20 faixas.

- No modo de CD/USB, quando nenhuma faixa estiver sendo reproduzida, pressione **PROG**.
↳ **[PROG]** (Programa) e o número predefinido piscará no display.
- Para faixas MP3/WMA, pressione **▲/▼** para selecionar um álbum.
- Pressione **◀◀▶▶** para selecionar um número de faixa e **PROG** para confirmar.
- Repita as etapas 2 e 3 para programar mais faixas.
- Pressione **▶||** para reproduzir as faixas programadas.
↳ Durante a reprodução, a mensagem **[PROG]** (programar) é exibida.
 - Para apagar a programação, na posição de parada, pressione **■**.

Exibir outras informações

Durante a reprodução, pressione **DISPLAY** repetidamente para exibir o tempo e outras informações de reprodução.

6 Ouvir rádio

Sintoniza estações de rádio

Nota

- Para melhorar a recepção FM, estenda totalmente a antena FM e ajuste sua posição.

- 1 Pressione **TUNER** repetidamente para selecionar o sintonizador FM/MW (AM) como origem.
- 2 Pressione e segure **◀▶▶▶** por 2 segundos.
↳ O sistema Hi-Fi sintoniza automaticamente uma estação com sinal de recepção forte.
- 3 Repita a etapa 2 para sintonizar mais estações.

Para sintonizar uma estação fraca:

- 1 Pressione **◀▶▶▶** várias vezes até encontrar a melhor recepção.

Armazenar automaticamente estações de rádio

Nota

- É possível programar no máximo 30 estações de rádio FM e 10 estações de rádio MW (AM).

No modo sintonizador, pressione e segure **PROG** por 2 segundos.

- ↳ **[AUTO]** a mensagem (auto) é exibida.
- ↳ O sistema armazena todas as estações disponíveis e transmite a primeira estação disponível automaticamente.

Armazenar estações de rádio manualmente

- 1 Sintonize uma estação de rádio FM/MW (AM).
- 2 Pressione **PROG**.
↳ O número predefinido começa a piscar.
- 3 Pressione **▲/▼** repetidamente para selecionar um número.
- 4 Pressione **PROG** novamente para confirmar.
- 5 Repita as etapas de 1 a 4 para armazenar outras estações.

Nota

- Para remover uma estação pré-armazenada, substitua a estação por uma nova.

Selecionar uma estação de rádio pré-sintonizada

No modo sintonizador, pressione **▲/▼** repetidamente para selecionar uma estação de rádio predefinida.

7 Outras funções

Ajustar o despertador

O sistema Hi-Fi pode ser usado como um despertador. Para fonte do despertador, você pode selecionar: disco, sintonizador ou USB.

Nota

- Verifique se você ajustou o relógio corretamente.

- 1 No modo de espera, pressione e segure **TIMER** até que a mensagem **[SET TIMER]** (ajustar despertador) seja exibida. Em seguida, a mensagem **[SELECT SOURCE]** (selecionar a origem) é exibida no display.
- 2 Pressione as teclas de seleção de origem para selecionar uma origem do despertador: **DISC**, **TUNER**, ou **USB**.
- 3 Pressione **TIMER** para confirmar.
↳ Os dígitos das horas começam a piscar.
- 4 Pressione **◀◀▶▶** para ajustar as horas.
- 5 Pressione **TIMER** para confirmar.
↳ Os dígitos dos minutos começam a piscar.
- 6 Repita etapas 4 e 5 para ajustar os minutos.
↳ O ícone de despertador é exibido.

Definir timer de desligamento automático

O sistema Hi-Fi pode entrar automaticamente no modo de espera após um período de tempo predefinido.

Pressione **SLEEP** repetidamente para selecionar um período (em minutos).

- ↳ Quando o timer de desligamento automático é ativado, **zZ** aparece.

Para desativar o timer de desligamento automático:

Pressione **SLEEP** repetidamente até que a mensagem **[SLP OFF]** (desativar desligamento automático) seja exibida.

- ↳ **zZ** desaparece.

8 Informações do produto



Nota

- As informações do produto estão sujeitas a alterações sem aviso prévio.

Especificações

Amplificador

Potência de saída	2X60W RMS @10% THD
Resposta em frequência	63 - 16.000 Hz, ± 3 dB
Relação sinal/ruído	>55 dB

Disco

Tipo de laser	Semicondutor
Diâmetro do disco	12 cm/8 cm
Suporte para disco	CD-DA, CD-R, CD-RW, CD-MP3, CD-WMA
DAC de áudio	24 bits / 44,1 kHz
Distorção harmônica total	< 1%
Resposta de frequência	63 Hz - 16 kHz
Relação sinal-ruído	> 65 dBA

Sintonizador

Faixa de sintonia	FM: 87.5 - 108 MHz AM(MW): 531 - 1602 kHz
Grade de sintonia	FM: 50 KHz AM(MW): 9 KHz
Sensibilidade	
- Relação sinal/ruído mono de 26 dB	<22 dBu
- Relação sinal/ruído estéreo de 46 dB	<45 dBu
Pesquisa por seletividade	<28 dBu
Distorção harmônica total	<3%
Relação sinal/ruído	>45 DB

Caixas acústicas

Impedância de caixa acústica	4 ohm
------------------------------	-------

Informações gerais

Alimentação AC	110 - 127V/220 - 240V ~, 50/60Hz
Consumo de energia em operação	45 W
Consumo de energia no modo de espera	<10 W
USB Direct	Versão 2.0/1.1
Dimensões	
- Unidade principal (L x A x P)	220 x 312 x 248 mm
- Caixa acústica (L x A x P)	195 x 310 x 207 mm
Peso	
- Com a embalagem	9,5 kg
- Unidade principal	3,4 kg
- Caixa acústica	2 x 2,1 kg

Informações sobre reprodução USB

Dispositivos USB compatíveis:

- Memória flash USB (USB 2.0 ou USB 1.1)
- Players de flash USB (USB 2.0 ou USB 1.1)
- cartões de memória (requerem um leitor de cartão adicional para funcionar com este aparelho)

Formatos suportados:

- USB ou formato de arquivo de memória FAT16, FAT32 (tamanho do setor: 512 bytes)
- Taxa de bits de MP3 (taxa de dados): 32 a 320 Kbps e taxa de bits variável
- WMA v9 ou anterior
- Aninhamento de diretórios em até oito níveis
- Número de álbuns/ pastas: no máximo 99
- Número de faixas/títulos: no máximo 999
- ID3 Tag v2.0 ou posterior
- Nome do arquivo em Unicode UTF8 (tamanho máximo: 128 bytes)

Formatos não suportados:

- Álbuns vazios: um álbum vazio não contém arquivos MP3/WMA e não aparecerá no display.
- Os formatos de arquivo não suportados são ignorados. Por exemplo, documentos do Word (.doc) ou arquivos MP3 com extensão .dlf são ignorados e não são reproduzidos.
- Arquivos de áudio AAC, WAV, PCM
- Arquivos WMA protegidos por DRM (.wav, .m4a, .m4p, .mp4, .aac)
- Arquivos WMA no formato Lossless

- Número máximo de títulos: 511 (dependendo do tamanho do nome do arquivo)
- Número máximo de álbuns: 511
- Frequências de amostragem suportadas: 32 kHz, 44,1 kHz, 48 kHz
- Taxas de bits suportadas: 32 a 320 (kbps), taxas de bits variáveis
- ID3 Tag v2.0 ou posterior

Manutenção

Limpeza do gabinete

- Use um pano macio levemente umedecido com uma solução suave de detergente. Não use soluções que contenham álcool, destilados, amônia ou abrasivos.

Limpeza de discos

- Quando um disco ficar sujo, limpe-o com uma flanela. Passe a flanela a partir do centro do disco para fora.



- Não use solventes como benzina, diluentes, produtos de limpeza disponíveis no mercado nem sprays antiestáticos destinados a discos analógicos.

Limpeza da lente do disco

- Após um período de uso prolongado, sujeira ou poeira pode ficar acumulada na lente do disco. Para garantir a boa qualidade da reprodução, limpe a lente do disco com o Limpador de Lentes para CD Philips ou outro limpador disponível no mercado. Siga as instruções fornecidas com o limpador.

Formatos de disco MP3 suportados

- ISO9660, Joliet

9 Solução de problemas



Aviso

- Nunca remova a tampa ou carcaça do equipamento.

Para manter a garantia válida, nunca tente consertar o aparelho por conta própria. Se tiver problemas ao usar o aparelho, verifique os seguintes pontos antes de solicitar atendimento: Se o problema persistir, acesse o site da Philips em www.philips.com/welcome. Ao entrar em contato com a Philips, fique próximo ao aparelho e tenha em mãos os números do modelo e de série.

Sem energia

- Verifique se o plugue do fio elétrico AC do aparelho está conectado corretamente.
- Verifique se há energia na tomada AC.
- Para economizar energia, o sistema é desligado automaticamente 15 minutos após o fim de uma reprodução se nenhum controle for operado.

Sem som ou som deficiente

- Ajuste o volume.
- Verifique se as caixas acústicas estão conectadas corretamente.
- Verifique se os fios da caixa acústica estão presos.

O sistema Hi-Fi não responde

- Desconecte o sistema da tomada AC, reconecte e ligue-o novamente.
- Como recurso para economia de energia, o aparelho é desligado automaticamente 15 minutos após o fim de uma reprodução se nenhum controle for operado.

O controle remoto não funciona

- Antes de pressionar qualquer botão de função, selecione primeiro a origem correta com o controle remoto em vez da unidade principal.

- Reduza a distância entre o controle remoto e o aparelho.
- Insira a pilha com as polaridades (sinais +/–) alinhadas, conforme indicado.
- Troque a pilha.
- Aponte o controle remoto diretamente para o sensor existente na parte frontal do aparelho.

Nenhum disco detectado

- Insira um disco.
- Verifique se o disco foi inserido ao contrário.
- Aguarde até que a umidade e a condensação na lente evaporem.
- Troque ou limpe o disco.
- Use um CD finalizado ou um disco com formato correto.

Má recepção do rádio

- Aumente a distância entre o aparelho e a TV ou o videocassete.
- Estenda completamente a antena FM.

O despertador não está funcionando

- Ajuste o relógio/despertador corretamente.

Ajuste do relógio/despertador apagado

- A alimentação foi interrompida ou o plugue de alimentação foi desconectado.
- Ajuste novamente o relógio/despertador.

Dispositivo USB não suportado

- O dispositivo USB é incompatível com o aparelho. Tente usar outro.

10 Aviso

Qualquer alteração ou modificação feita neste dispositivo sem a aprovação expressa da Philips Consumer Lifestyle poderá anular a autoridade do usuário para operar o equipamento.

Nota

- A plaqueta de tipo está na parte inferior do aparelho.

 **Be responsible**
Respect copyrights

A criação de cópias não autorizadas de materiais protegidos contra cópia, incluindo programas de computador, arquivos, transmissões e gravações sonoras, pode representar uma violação a direitos autorais e constituir um crime. Este equipamento não deve ser usado para tais propósitos.



Seu produto foi projetado e fabricado com materiais e componentes de alta qualidade, que podem ser reciclados e reutilizados.



Quando este símbolo de lata de lixo riscada estiver afixado a um produto, significa que ele se enquadra na Diretiva europeia 2002/96/EC. Informe-se sobre o sistema de coleta seletiva local de produtos elétricos e eletrônicos. Proceda de acordo com as normas locais e não descarte produtos antigos no lixo doméstico convencional. O descarte correto de produtos antigos ajuda a impedir possíveis conseqüências negativas para o meio ambiente e para a saúde humana.



Este produto contém pilhas cobertas pela Diretiva Europeia 2006/66/EC, não podendo ser descartadas com o lixo doméstico. Informe-se sobre as normas locais de coleta seletiva de pilhas, pois o descarte correto ajuda a impedir conseqüências negativas para o meio ambiente e a saúde humana.

Informações ambientais

Todas as embalagens desnecessárias foram eliminadas. Procuramos facilitar a separação do material da embalagem em três categorias: papelão (caixa), espuma de poliestireno (proteção) e polietileno (sacos, folhas protetoras de espuma).

O seu sistema consiste em materiais que poderão ser reciclados e reutilizados se forem desmontados por uma empresa especializada. Observe a legislação local referente ao descarte de material de embalagem, baterias descarregadas e equipamentos antigos.



Windows Media e o logotipo Windows são marcas comerciais ou marcas registradas da Microsoft Corporation nos Estados Unidos e/ou outros países.

Este aparelho inclui este rótulo:



2011 © Koninklijke Philips Electronics N.V. Todos os direitos reservados. As especificações estão sujeitas a alterações sem aviso prévio. As marcas comerciais pertencem à Koninklijke Philips Electronics N.V. ou de seus respectivos proprietários. A Philips se reserva o direito de alterar produtos a qualquer momento sem a obrigação de ajustar estoques anteriores.

Evite o uso prolongado do aparelho com volume superior a 85 decibéis, pois isto poderá prejudicar a sua audição.

Recomendamos ajustar o volume a partir de um nível baixo até poder ouvi-lo confortavelmente e sem distorções.

A tabela abaixo lista alguns exemplos de situações e respectivos níveis de pressão sonora em decibéis.

Nível de Decibéis	Exemplos
30	Biblioteca silenciosa, sussurros leves
40	Sala de estar, refrigerador, quarto longe do trânsito
50	Trânsito leve, conversa normal, escritório silencioso
60	Ar condicionado a uma distância de 6 m, máquina de costura
70	Aspirador de pó, secador de cabelo, restaurante ruidoso
80	Tráfego médio de cidade, coletor de lixo, alarme de despertador a uma distância de 60 cm
OS RUÍDOS ABAIXO PODEM SER PERIGOSOS EM CASO DE EXPOSIÇÃO CONSTANTE	
90	Metrô, motocicleta, tráfego de caminhão, cortador de grama
100	Caminhão de lixo, serra elétrica, furadeira pneumática
120	Show de banda de rock em frente às caixas acústicas, trovão
140	Tiro de arma de fogo, avião a jato
180	Lançamento de foguete

Informação cedida pela Deafness Research Foundation, por cortesia

CERTIFICADO DE GARANTIA NO BRASIL

Este aparelho é garantido pela Philips do Brasil Ltda., por um período superior ao estabelecido por lei. Porém, para que a garantia tenha validade, é imprescindível que, além deste certificado, seja apresentada a nota fiscal de compra do produto.

A Philips do Brasil Ltda assegura ao proprietário consumidor deste aparelho as seguintes garantias, a partir da data de entrega do produto, conforme expresso na nota fiscal de compra, que passa a fazer parte deste certificado:

Garantia para rádios e reprodutores de CD portáteis

(sem caixa acústica destacável): 180 dias

Garantia para os demais produtos da marca Philips: 365 dias.

Esta garantia perderá sua validade se:

- O defeito apresentado for ocasionado pelo uso indevido ou em desacordo com o seu manual de instruções.
- O produto for alterado, violado ou consertado por pessoa não autorizada pela Philips.
- O produto for ligado a fonte de energia (rede elétrica, pilhas, bateria, etc.) de características diferentes das recomendadas no manual de instruções e/ou no produto.
- O número de série que identifica o produto estiver de alguma forma adulterado ou rasurado.

Estão excluídos desta garantia defeitos decorrentes do descumprimento do manual de instruções do produto, de casos fortuitos ou de força maior; bem como aqueles causados por agentes da natureza e acidentes. Excluem-se igualmente desta garantia defeitos decorrentes do uso dos produtos em serviços não doméstico/residencial regular ou em desacordo com o uso recomendado.

ESTÃO EXCLUÍDAS DA GARANTIA ADICIONAL AS PILHAS OU BATERIAS FORNECIDAS JUNTO COM O CONTROLE REMOTO.

Nos municípios onde não exista assistência técnica autorizada Philips, as despesas de transporte do aparelho e/ou técnico autorizado correm por conta do consumidor requerente do serviço.

A garantia não será válida se o produto necessitar de modificações ou adaptações para habilitá-lo a operar em qualquer outro país que não aquele para o qual foi designado, fabricado, aprovado e/ou autorizado, ou ter sofrido qualquer dano decorrente deste tipo de modificação.

Philips do Brasil Ltda.

No Brasil, para informações adicionais sobre o produto, entre em contato com o CIC - Centro de Informações ao Consumidor através dos telefones (11) 2121-0203 (Grande São Paulo) e 0800-701-0203 (demais regiões e estados).

Horário de atendimento: de segunda a sexta-feira, das 8h às 20h e sábados das 8h às 13h.

Visite também nossa página de suporte ao consumidor no website www.philips.com.br/suporte, onde também está disponível a lista completa e atualizada das assistências técnicas autorizadas Philips.

**Para atendimento fora do Brasil, contate a Philips local ou a: Philips Consumer Service
Beukenlaan 2 - 5651 CD Eindhoven The Netherlands**

LISTA DE SERVIÇO AUTORIZADO - BRASIL

ACRE					
CRUZEIRO DO SUL	68-33227216	ITUMBARA	64-34310837	SAO JOAO DEL REI	32-33718306
RIO BRANCO	68-32217642	LUIZIANIA	61-36228519	SAO SEBASTIAO DO PARAISO	35-35313094
ALAGOAS		MINEIROS	64-36618259	SETE LAGOAS	31-37718570
ARAPIRACA	82-35222367	PIRES DO RIO	64-34611133	TEOFILO OTONI	33-35225831
MACEIO	82-32417237	RIALMA	62-33971320	TIMOTEO	31-38482728
PALMEIRA DOS INDIOS	82-34213452	RIO VERDE	64-36132034	TRES CORACOES	35-33224143
UNIAO DOS PALMARES	82-32811305	TRINIDADE	62-35051505	UBA	32-35323620
		URUACU	62-33571285	UBERABA	34-33212636
		MARANHAO		UBERLANDIA	35-3228414
AMAPA		ACAILANDIA	99-35381889	VARGINHA	38-37311548
MACAPA	96-32175934	BACABAL	99-36212794	VARZEA DA PALMA	31-38918000
		CAXIAS	99-35212377	VICOSA	
		CODO	99-36612942	PARA	
AMAZONAS		SANTA INES	98-36537553	ALTAMIRA	91-35154349
MANAUS	92-36633366	IMPERATRIZ	99-35232906	ANANINDEUA	91-32354831
MANAUS	92-32324252	PEDREIRAS	99-36423142	BELEM	91-32421090
		PRESIDENTE DUTRA	99-36631815	BELEM	91-32544224
BAHIA		SAO JOSE DE RIBAMAR	98-32241581	CAPANEMA	91-32462100
ALAGOINHAS	75-34211128	SAO LUIS	98-32323236	CASTANHAL	91-37215052
BARREIRAS	77-36117592	MATO GROSSO		MARABA	94-33224207
CAETITE	77-34541183	BARRA DO GARÇAS	66-34011394	PARAGOMINAS	91-30110778
CAMACARI	71-36218288	CUIABA	65-33176944	PARAUAPEBAS	94-33561756
CRUZ DAS ALMAS	73-32815181	LUCAS DO RIO VERDE	65-35491333	SANTAREM	93-35235322
EUNAPOLIS	75-32232882	PONTES E LACERDA	65-32662328	TUCURUI	55-33523215
FEIRA DE SANTANA	77-34512791	RONDONOPOLIS	66-34233988	PARAIBA	
GUANAMBI	73-32315995	TANGARA DA SERRA	65-33261431	CAMPINA GRANDE	83-33212128
ILHEUS	74-36410202	VARZEA GRANDE	65-36826502	GUARABIRA	83-32711159
IRECE	73-36137777	MATO GROSSO DO SUL		JOAO PESSOA	83-32469689
ITABUNA	74-36211323	AMAMBAI	67-34811543	NOVA FLORESTA	83-33741014
JACOBINA	73-36211323	CAMPO GRANDE	67-33831540	SAPE	83-32832479
JEQUIE	73-35254141	CAMPO GRANDE	67-33213898	PARANÁ	
JUAZEIRO	74-36116456	DOURADOS	67-34217117	ARAPONGAS	43-32521606
LAURO DE FREITAS	71-33784021	NOVA ANDRADINA	67-34413851	ARAPONGAS	43-32521606
MURITIBA	75-34241908	MINAS GERAIS		ASSIS CHATEAUBRIAND	44-35285181
PAULO AFONSO	75-32811349	ANDRAZAS	35-37312970	BANDEIRANTES	43-35421711
RIBEIRA DO POMBAL	75-32761853	ARAGUARI	34-32416026	CAMPO MOURAO	44-30164500
SALVADOR	71-32473659	ARAXA	34-36611132	CASCAVEL	45-32254005
SALVADOR	71-33072070	ARAXA	34-36691969	CIANORTE	44-36292842
SALVADOR	71-33356233	ARAXA	37-33513455	CURITIBA	41-33334764
SENHOR DO BONFIM	74-35413143	BAMBUI	37-34311473	CURITIBA	41-32648791
SERRINHA	75-32611794	BELO HORIZONTE	31-32254066	FOZ DO IGUAÇU	45-35234115
SANTO ANTONIO DE JESUS	75-36314470	BETIM	31-35322088	FRANCISCO BELTRAO	46-35241501
TEXEIRA DE FREITAS	73-30111600	BOM DESPACHO	37-35222510	IBIPORA	43-32581863
		CARANGOLA	32-37412017	IRATI	42-34221337
CEARÁ		CARATINGA	33-33213433	LAPA	41-36222410
CRATEUS	88-36910019	CASSIA	35-35412293	LONDRINA	43-33210077
FORTALEZA	85-40088555	CATAGUASES	32-34227968	MANDAGUARI	44-32313335
IGUATU	88-35810512	CONGONHAS	31-37311638	MARECHAL CANDIDO RONDON	45-32542605
ITAIPICOCA	88-36312030	CONTAGEM	31-33912994	MARINGA	44-32264620
JUAZEIRO DO NORTE	88-35871973	CORONEL FABRICIANO	31-38411804	MEDIANEIRA	45-32642580
SOBRAL	88-36110605	CURVELO	38-37213009	PARANAVAI	44-34234711
TAUA	88-34371987	DIVINOPOLIS	37-32212353	PATO BRANCO	46-32242758
TIANGUA	88-36713336	FORMIGA	37-32417477	PONTA GROSSA	42-30285061
UBAJARA	88-36341233	GOVERNADOR VALADARES	33-32716650	RIO NEGRO	47-36450251
		GUAXUPÉ	35-35514124	ROLANDIA	43-32561947
DISTRITO FEDERAL		IPATINGA	31-38222332	SANTO ANTONIO PLATINA	43-35341809
BRASILIA	61-35564840	ITABIRA	31-38316218	SAO MIGUEL DO IGUAÇU	45-35651429
BRASILIA	61-33549615	ITAJUBA	35-36211315	TOLEDO	45-3252471
BRASILIA	61-34451991	ITAPECERICA	37-34413268	UMUARAMA	44-30561485
		ITAUNA	37-32412426	PERNAMBUCO	
ESPIRITO SANTO		JOAO MONLEVADE	31-38512909	CABO SANTO AGOSTINHO	81-35211823
ALEGRE	28-35526349	JOAO PINHEIRO	38-35611327	CAMARAGIBE	81-34581246
ARACRUZ	27-32561251	JUIZ DE FORA	32-32151514	CARUARU	81-37220235
BAIXO GUANDU	27-37321121	LAGOA DA PRATA	37-32813493	GARANHUNS	87-37610085
BARRA DE SAO FRANCISCO	27-37562245	LAVRAS	35-38210550	PAULISTA	81-34331142
CACHOEIRA DE ITAPEMIRIM	28-35223524	MANHUAçu	33-33314735	RECIFE	81-32313399
COLATINA	27-37222288	MONTE CARMELO	34-38422082	RECIFE	81-34656042
GUARAPARI	27-33614355	MONTE SANTO DE MINAS	35-35911888	RECIFE	81-32286123
SAO MATEUS	27-37633806	MONTES CLAROS	38-32218925	SERRA TALHADA	87-38311401
SERRA	27-33284292	MURIAE	32-37224334	PIAUI	
VILA VELHA	27-32891233	NANUQUE	33-36212165	PARNAIBA	86-33222877
VITORIA	27-32233899	NOVA LIMA	31-35412026	TERESINA	86-32230825
		OLIVEIRA	37-33314444	TERESINA	86-32214618
GOIÁS		PARACATU	38-36711250	RIO DE JANEIRO	
ANAPOLIS	62-33243562	PASSOS	35-35214242	BARRA DO PIRAI	24-24437745
CALDAS NOVAS	64-34532878	PATOS DE MINAS	34-38222588	BELFORD ROXO	21-27795797
CATALAO	64-34412786	PATROCINIO	34-38311531	BOM JESUS DO ITABAPOANA	22-38312216
FORMOSA	61-36318166	PIUMHI	37-33714463	CABO FRIO	24-3451819
GOIANESIA	62-33534967	POCOS DE CALDAS	36-37224448	CAMPOS DOS GOYTACAZES	22-27221499
GOIANIA	62-32916770	PONTE NOVA	31-38172482	CORDEIRO	22-25512099
GOIANIA	62-32510933	POUSO ALEGRE	35-34212120		
GOIANIA	62-32292908				
GOIATUBA	64-34952401				
INHUMAS	62-35111431				
ITAPURANGA	62-33551484				

LISTA DE SERVIÇO AUTORIZADO - BRASIL

DUQUE DE CAXIAS	21-27711508	CONCORDIA	49-34423704	SAO CAETANO DO SUL	11-42275339
ITAGUAI	21-26886491	CRICIUMA	48-21051555	SAO CARLOS	16-33614913
ITAOACARA	22-38612740	CURITIBANOS	49-32410851	SAO JOAO DA BOA VISTA	19-36232990
ITAPERUNA	22-38236825	FLORIANOPOLIS	49-32049700	SAO JOSE DO RIO PARDO	19-36085760
MACAE	22-27691358	GAROPABA	48-32544104	SAO JOSE DO RIO PRETO	17-32326860
MAGE	21-26333342	INDAIAL	47-33332755	SAO JOSE DOS CAMPOS	12-39239508
NITEROI	21-2622-0157	ITAJAI	47-33447777	SAO PAULO	11-29791184
NOVA FRIBURGO	22-25227692	JARAGUA DO SUL	47-33722050	SAO PAULO	11-38659897
PETROPOLIS	24-22454997	JOACABA	49-35220418	SAO PAULO	11-22722245
RESENDE	24-33550101	JOINVILLE	47-34331146	SAO PAULO	11-26940101
RIO DE JANEIRO	21-24264702	LAGES	49-32244914	SAO PAULO	11-32077111
RIO DE JANEIRO	21-25892030	LAGUNA	48-36443153	SAO PAULO	11-39757996
RIO DE JANEIRO	21-25096851	MARAVILHA	49-36640052	SAO PAULO	11-22976464
RIO DE JANEIRO	21-24315759	PINHALZINHO	49-33661014	SAO PAULO	11-56679695
RIO DE JANEIRO	21-25714999	PORTO UNIAO	42-35232839	SAO PAULO	11-38751333
RIO DE JANEIRO	21-3381-0711	RIO DO SUL	47-35211920	SAO PAULO	11-38457575
SAO GONCALO	21-27013214	RIO NEGRINHO	47-36440979	SAO PAULO	11-22966122
TERESOPOLIS	21-27439467	SAO MIGUEL DO OESTE	49-36220026	SAO PAULO	11-20713907
TRES RIOS	24-22521388	TUBARAO	48-36261651	SAO PAULO	11-25770899
VOLTA REDONDA	24-33481601	VIDEIRA	49-35660763	SAO PAULO	11-32223211
		XANXERE	49-34333026	SAO ROQUE	11-47125635
RIO GRANDE DO NORTE		SAO PAULO		SAO VICENTE	13-34646559
CAICO	84-34171844	AGUAS DE LINDOIA	19-38241524	SOROCABA	15-32241170
NATAL	84-32231249	AMERICANA	19-34062914	SUZANO	11-47598671
NATAL	84-32132345	AMPARO	19-38072674	TABOAO DA SERRA	11-47871480
PAU DOS FERROS	84-33512334	ARACATUBA	18-36218775	TAUBATE	12-36219080
		ARARAQUARA	16-33368710	TIETE	15-32822452
RIO GRANDE DO SUL		ASSIS	18-33242649	TUPA	14-34962596
BAGE	53-32411295	ATIBAIA	11-44118145	VALINHOS	19-38716629
BENTO GONCALVES	54-34526825	AVARE	14-37322142	VOTUPORANGA	17-34214940
CAMAQUA	51-36711686	BARRETOS	17-33222742		
CANELA	54-32821551	BAURU	14-31049551	SERGIPE	
CARAZINHO	54-33302292	BIRIGUI	19-38424011	ARACAJU	79-32176080
CAXIAS DO SUL	54-30211808	BOTUCATU	14-38821081	ITABAIANA	79-34313023
DOIS IRMAOS	51-35641286	CAMPINAS	19-37372500	LAGARTO	79-36312656
ERECHIM	54-33211933	CAMPOS DO JORDAO	12-36622142		
ESTANCIA VELHA	51-35612142	CATANDUVA	17-35232524	TOCANTINS	
FARROUPILHA	54-32883603	CERQUILHO	15-32842121	ARAGUAINA	63-34111818
FLORES DA CUNHA	54-32822625	CRUZEIRO	12-31433659	GUARAI	63-34641590
FREDERICO WESTPHALEN	55-37441850	DIADEMA	11-40430689	GURUPI	63-33511038
GRAVATAI	51-30422830	DRACENA	18-38212479	PALMAS	63-32175628
IJUÍ	55-33327766	FERNANDOPOLIS	17-34423752		
LAJEADO	51-37145155	FRANCA	16-37223898		
MARAU	54-33424571	FRANCO DA ROCHA	11-44492608		
MONTENEGRO	51-36324187	GUARATINGUETA	12-31335030		
NOVA PRATA	54-32421328	GUARUJA	13-33582942		
NOVO HAMBURGO	51-35823191	GUARULHOS	11-24431153		
OSORIO	51-36632524	IBITINGA	16-33417665		
PASSO FUNDO	54-33111104	INDAIA TUBA	19-38753831		
PELOTAS	53-32223633	ITAPETININGA	15-32710936		
PORTO ALEGRE	51-32226941	ITAPIRA	19-38633802		
PORTO ALEGRE	51-33256653	ITAPOLIS	16-32622524		
PORTO ALEGRE	51-32268834	ITAPUAQUECETUBA	11-46404162		
RIO GRANDE	53-32323211	ITARARE	15-35322743		
SANTA CRUZ DO SUL	51-37153048	ITU	11-40230188		
SANTA MARIA	55-30292235	ITUVERAVA	16-37293385		
SANTA ROSA	55-35113449	JALES	17-36324479		
SAO JOSE DO OURO	54-33521216	JAU	14-36222117		
SOBRADINHO	51-37421409	JUNDIAI	11-45862182		
TAPERIA	54-33851160	LEME	19-35713528		
TAQUARI	51-36653490	LIMEIRA	19-34413179		
TORRES	51-36641940	LINS	14-35227283		
TRES DE MAIO	55-35358727	MARILIA	14-34547437		
URUGUAIANA	55-34118069	MATAO	16-33821046		
VACARIA	54-32311396	MAUA	11-45145233		
VENANCIO AIRES	51-37411443	MOGI DAS CRUZES	11-47941814		
VERA CRUZ	51-37181350	MOGI GUAÇU	19-35181171		
		MOJI MIRIM	19-38624401		
RONDÔNIA		OLIMPIA	17-32805378		
BURITIS	69-32383830	OSASCO	11-38837343		
CACAOAL	69-34431415	OURINHOS	14-33225457		
GUAJARA MIRIM	69-35414430	PIRACICABA	19-34340454		
PORTO VELHO	69-32273377	PIRASSUNUNGA	19-35614091		
		PORTO FERREIRA	19-35851891		
RORAIMA		PRESIDENTE PRUDENTE	18-32225168		
BOA VISTA	95-32249605	PROMISSAO	14-35411696		
		REGISTRIO	13-38212324		
SANTA CATARINA		RIBEIRAO PRETO	16-36368156		
ARARANGUA	48-35220304	RIBEIRAO PRETO	15-39049808		
BLUMENAU	47-33630706	RIO CLARO	19-35348543		
BALNEARIO CAMBORIU	47-33233907	SALTO	11-40296563		
BRUSQUE	47-33557518	SANTO ANDRE	11-49905288		
CANOINHAS	47-36223615	SANTOS	13-32272947		
CAPINZAL	49-35552266	SAO BERNARDO CAMPO	11-41257000		
CHAPECO	49-33221144				



© 2011 Koninklijke Philips Electronics N.V.

All rights reserved.

FWM210_78_UM_V1.0