

언제나 고객만족을 위해 최선을 다합니다.

제품을 등록하고 지원을 받으십시오.

www.philips.com/welcome



HTL5120



사용 설명서

PHILIPS

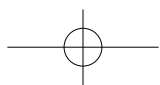
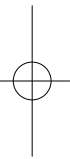
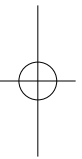
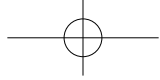

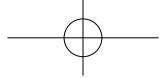

목차

1 주의 사항	2
안전	2
제품 관리	3
환경 보호	3
상표	3
도움 및 지원	3
2 사운드바	4
본체	4
리모콘	5
커넥터	6
3 연결	7
TV에 연결	7
HDMI를 통한 디지털 장치 연결	8
TV와 기타 장치의 오디오 연결	8
4 사운드바 사용	9
볼륨 조절	9
사운드 선택	9
MP3 플레이어	10
Bluetooth를 통한 오디오 재생	10
자동 대기	11
기본 설정 적용	11
5 사운드바 벽에 부착	12
벽에 부착	12
6 제품 사양	12
7 문제 해결	13

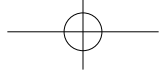

1 주의 사항

제품을 사용하기 전에 모든 지침을 읽고 숙지하여 주십시오. 지침을 따르지 않아 발생한 제품 손상에는 보증이 적용되지 않습니다.

안전

감전 및 화재 위험에 주의하십시오.

- 제품과 액세서리를 비 또는 물에 노출시키지 마십시오. 꽃병 등의 액체가 들어 있는 용기를 제품 근처에 두지 마십시오. 제품에 물을 쏟은 경우, 즉시 전원 콘센트에서 분리한 뒤 필립스 고객 상담실로 연락하여 제품 점검을 의뢰하십시오.
- 화기 또는 직사광선을 포함한 기타 열원 근처에 제품과 액세서리를 두지 마십시오.
- 제품의 환기구나 틈 사이로 이물질을 넣지 마십시오.
- 전원 플러그나 기기용 커플러를 차단 장치로 사용하는 경우에는 차단 장치를 즉시 작동할 수 있는 상태로 유지하십시오.
- 낙뢰 전 제품을 전원 콘센트에서 분리하십시오.
- 전원 코드를 뽑을 때는 반드시 플러그를 잡고 뽑아야 하며, 케이블을 잡아당기면 안됩니다.

단락 및 화재 위험에 주의하십시오.

- 제품을 전원 콘센트에 연결하기 전에 전원 장치 전압이 제품 뒷면 또는 하단에 인쇄된 전압에 해당하는지 확인하고, 전압이 다른 전원 콘센트에는 제품을 연결하지 마십시오.

부상 및 사운드바 손상에 주의하십시오.

- 벽걸이형 제품의 경우 제공된 벽걸이 브래킷만 사용하십시오. 제품과 벽걸이의 무게를 모두 지지할 수 있는 벽에 벽걸이를 고정해야 합니다. Koninklijke Philips Electronics N.V.에서는

잘못된 벽면 부착으로 인한 사고, 부상 또는 손상에 대해 책임지지 않습니다.

- 전원 코드나 다른 전자 제품 위에 제품이나 다른 물건을 올려놓지 마십시오.
- 제품이 5° C 이하의 온도에서 운반된 경우, 제품의 포장을 열고 전원 콘센트에 연결하기 전에 실내 온도에 맞춰질 때까지 기다려 주십시오.
- 제품에 유리로 만들어진 부품이 있을 수 있습니다. 부상 및 손상을 방지하기 위해 조심스럽게 다루십시오.

장비가 과열되지 않도록 주의하십시오.

- 좁은 공간에 제품을 설치하지 마십시오. 통풍/통기를 위해 제품 주위에 최소한 10cm 이상의 여유 공간이 있어야 합니다. 커튼이나 다른 물체가 본 제품의 환기구를 막지 않도록 하십시오.

오염되지 않도록 주의하십시오.

- 오래된 배터리와 새 배터리, 카본 배터리와 알카라인 배터리 등과 같이 배터리를 섞어 사용하지 마십시오.
- 배터리를 잘못 교체할 경우 폭발할 위험이 있습니다. 동일하거나 종류가 같은 배터리로만 교체하십시오.
- 배터리 전력이 소모되었거나 리모컨을 장시간 사용하지 않을 경우 배터리를 분리하십시오.
- 배터리에는 화학 물질이 포함되어 있으므로 적절히 폐기해야 합니다.

배터리를 삼키지 않도록 주의하십시오.

- 제품과 리모컨에 있는 동전/단추형 배터리를 삼키지 않도록 주의하십시오. 배터리는 반드시 어린이의 손이 닿지 않는 곳에 보관하십시오. 배터리를 삼킨 경우 심각한 부상이나 사망에 이를 수 있습니다. 삼킨 후 2시간 내에 내부 장기에 심한 화상을 입을 수 있습니다.
- 배터리를 삼켰거나 신체 내부에 있는 것으로 의심되면 즉시 치료를 받아야 합니다.
- 배터리 교체 시 새 배터리와 다 쓴 배터리는 반드시 어린이의 손이 닿지 않도록 하십시오. 배터리를 교체한

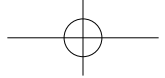

후 배터리함을 완전히 닫았는지 확인하십시오.

- 배터리함이 완전히 닫히지 않으면 제품 사용을 중지하십시오. 반드시 어린이의 손이 닿지 않는 곳에 보관하시고 제조업체에 문의하십시오.



본 제품은 이중 단열되며 보호 접지가 제공되지 않는 클래스 II 장비입니다.

제품 관리

극세사 천으로만 제품을 닦으십시오.

환경 보호



이 제품은 재활용 및 재사용이 가능한 고품질의 자재 및 구성품으로 설계 및 제조되었습니다.

제품을 일반 가정용 쓰레기와 함께 버리지 마십시오. 전자 및 전기 제품과 배터리에 대한 현지 수거 규정에 따르십시오. 본 제품을 올바르게 폐기하면 환경 및 인류의 건강을 유해한 영향으로부터 보호할 수 있습니다.

제품에는 배터리가 포함되어 있으며 일반 가정용 쓰레기와 함께 폐기할 수 없습니다. 배터리 개별 배출에 대한 지역 규정을 확인하십시오. 배터리를 올바르게 폐기하면 환경 및 인류의 건강을 유해한 영향으로부터 보호할 수 있습니다.

지역 내 재활용 센터에 대한 추가 정보는 www.recycle.philips.com을 참조하십시오.

상표



미국 특허 번호 5,956,674/5,974,380/6,487,535와 기타 미국 및 세계 특허(출원 완료 및 출원 중인 항목) 하에 라이선스를 받아 제조되었습니다. DTS와 기호, & DTS와 기호는 & DTS Digital Surround의 등록 상표이며 DTS 로고는 DTS, Inc의 상표입니다. 제품에는 소프트웨어가 포함됩니다. © DTS, Inc. All Rights Reserved.



Dolby Laboratories의 라이선스 하에 제조되었습니다. Dolby 및 이중 D 기호는 Dolby Laboratories의 상표입니다.



Bluetooth® 워드 마크 및 로고는 Bluetooth SIG, Inc의 등록 상표이며 필립스는 이러한 마크를 라이선스 하에 사용합니다.



HDMI와 HDMI High-Definition Multimedia Interface, HDMI 로고는 미국 및 기타 국가에서 HDMI Licensing LLC의 상표 또는 등록 상표입니다.

도움 및 지원

필립스는 다양한 온라인 지원을 제공합니다. 홈페이지(www.philips.com/support)를 방문하시면 다음 서비스를 이용하실 수 있습니다.

- 전체 사용 설명서 다운로드
- 요약 설명서 인쇄
- 비디오 설명서 시청(일부 모델만 가능)
- 자주 묻는 질문에 대한 답변 확인(FAQ)
- 이메일로 문의



- 지원 담당자와 채팅
웹 사이트의 지침에 따라 언어를 선택한 다음 제품 모델 번호를 입력하십시오. 또는 국가별 필립스 고객 상담실에 문의하실 수 있습니다. 필립스에 문의하기 전에 먼저 제품의 모델 번호와 일련 번호를 기록해 주십시오. 이는 제품 뒷면이나 하단에 표기되어 있습니다.

2 사운드바

필립스 제품을 구입해 주셔서 감사합니다. 필립스가 드리는 지원 혜택을 받으실 수 있도록 www.philips.com/welcome에서 사운드바를 등록하십시오.

본체

이 섹션에서는 본체를 대략적으로 살펴봅니다.

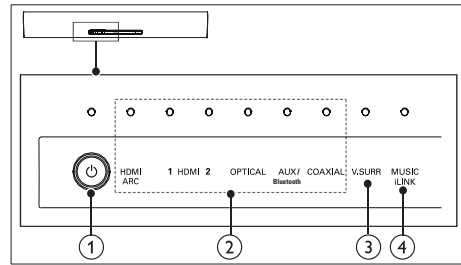

- ① **⏻ (전원 대기/대기 표시등)**
 - 사운드바를 켜거나 대기 상태로 전환합니다.
 - 사운드바가 대기 중일 때는 대기 표시등이 빨간색으로 바뀝니다.
- ② **볼륨 표시등/소스 표시등**
볼륨을 변경하면 볼륨 표시등이 켜지며 볼륨 레벨이 표시됩니다. 소스를 선택하면 소스 표시등이 켜집니다.
 - **HDMI ARC**: 입력 소스로 HDMI ARC를 선택하면 켜집니다.
 - **HDMI 1** 입력 소스로 HDMI IN 1을 선택하면 켜집니다. Dolby 오디오를 재생하면 5초 동안 깜박입니다.
 - **HDMI 2** 입력 소스로 HDMI IN 2를 선택하면 켜집니다. DTS 오디오를 재생하면 5초 동안 깜박입니다.
 - **OPTICAL**: 광학 입력 소스로 전환하면 켜집니다.

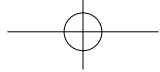

- **AUX/Bluetooth:** 아날로그 입력 소스로 전환하면 켜집니다. Bluetooth 모드로 전환하면 깜박입니다.
 - **COAXIAL:** 동축 입력 소스로 전환하면 켜집니다.
- ③ **볼륨 표시등/V SURR 표시등**
- 볼륨을 변경하면 볼륨 표시등이 켜지며 볼륨 레벨이 표시됩니다.
 - 가상 서라운드 사운드를 선택하면 켜집니다.
- ④ **볼륨 표시등/MUSIC iLINK 표시등**
- 볼륨을 변경하면 볼륨 표시등이 켜지며 볼륨 레벨이 표시됩니다.
 - 입력 소스로 MUSIC iLINK를 선택하면 켜집니다.

리모콘

이 섹션에서는 리모콘을 대략적으로 살펴봅니다.

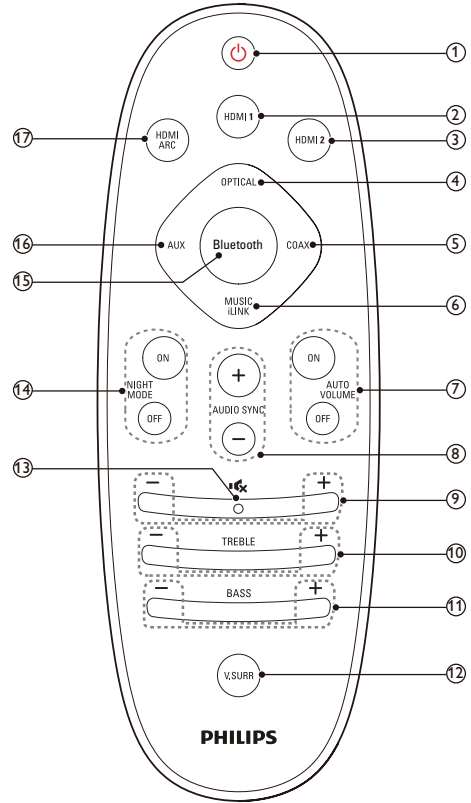

- ① **⏻ (전원 대기)**
- 사운드바를 켜거나 대기 상태로 전환합니다.
 - EasyLink가 켜져 있을 때 3초 이상 길게 누르면 연결된 모든 HDMI CEC 호환 장치가 대기 상태로 전환됩니다.
- ② **HDMI 1**
소스를 HDMI IN 1 연결로 전환합니다.
- ③ **HDMI 2**
소스를 HDMI IN 2 연결로 전환합니다.
- ④ **OPTICAL**
음원을 광학 연결로 전환합니다.
- ⑤ **COAX**
음원을 동축 연결로 전환합니다.
- ⑥ **MUSIC iLINK**

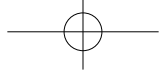

음원을 MUSIC iLINK 연결로 전환합니다.

- ⑦ **AUTO VOLUME ON/OFF**
자동 볼륨을 켜거나 끕니다.
- ⑧ **AUDIO SYNC +/-**
오디오 지연 시간을 늘리거나 줄입니다.
- ⑨ **+/- (볼륨)**
볼륨을 높이거나 낮춥니다.
- ⑩ **TREBLE +/-**
고음을 높이거나 낮춥니다.
- ⑪ **BASS +/-**
저음을 높이거나 낮춥니다.
- ⑫ **V.SURR**
스테레오와 가상 서라운드 사운드 간에 전환합니다.
- ⑬ **🔊 (음소거)**
볼륨을 음소거하거나 복원합니다.
- ⑭ **NIGHT MODE ON/OFF**
야간 모드를 켜거나 끕니다.
- ⑮ **Bluetooth**
Bluetooth 모드로 전환합니다.
- ⑯ **AUX**
음원을 AUX 연결로 전환합니다.
- ⑰ **HDMI ARC**
소스를 HDMI ARC 연결로 전환합니다. HDMI ARC는 HDMI ARC를 통해 사운드바를 HDMI ARC 호환 TV에 연결한 경우에만 선택할 수 있습니다.

커넥터

이 섹션에서는 사운드바에서 사용 가능한 커넥터를 대략적으로 살펴봅니다.

후면 커넥터

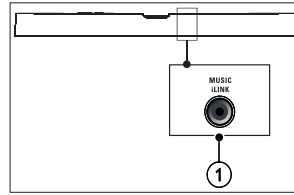

- ① **MUSIC iLINK**
MP3 플레이어의 오디오 입력

하단 커넥터

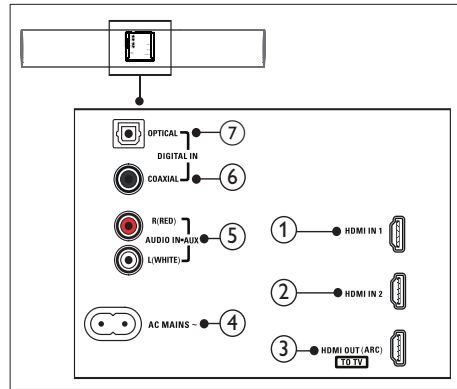

- ① **HDMI IN 1**
디지털 장치의 HDMI 출력에 연결합니다.
- ② **HDMI IN 2**
디지털 장치의 HDMI 출력에 연결합니다.
- ③ **TO TV-HDMI OUT (ARC)**
TV의 HDMI 입력에 연결합니다.
- ④ **AC MAINS~**
전원 공급 장치에 연결합니다.
- ⑤ **AUDIO IN-AUX**
TV 또는 아날로그 장치의 아날로그 오디오 출력에 연결합니다.



- ⑥ **DIGITAL IN-COAXIAL**
TV 또는 디지털 장치의 동축 오디오 출력에 연결합니다.
- ⑦ **DIGITAL IN-OPTICAL**
TV 또는 디지털 장치의 오디오 광출력에 연결합니다.

3 연결

이 섹션에서는 사운드바를 TV 및 기타 장치에 연결하는 방법을 알아봅니다. 사운드바와 액세서리의 기본 연결에 대한 자세한 내용은 요약 설명서를 참조하십시오.

☰ 참고

- 제품 확인 정보 및 전원 공급 규격은 제품 뒷면 또는 하단의 명판을 참조하십시오.
- 연결을 설정하거나 변경하기 전에 반드시 모든 장치를 전원 콘센트에서 분리하십시오.

TV에 연결

사운드바를 TV에 연결합니다. 사운드바를 통해 TV 프로그램의 오디오를 청취할 수 있습니다. 사운드바와 TV에 사용 가능한 최고 품질의 연결 방식을 사용하십시오.

HDMI(ARC)를 통해 TV에 연결

이 사운드바는 HDMI ARC(Audio Return Channel)를 지원합니다. TV가 HDMI ARC 호환 제품인 경우 단일 HDMI 케이블을 통해 사운드바로 TV 오디오를 들을 수 있습니다.

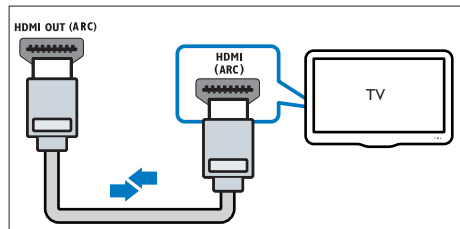

- 1 고속 HDMI 케이블을 사용해 사운드바의 HDMI OUT (ARC) 커넥터를 TV의 HDMI ARC 커넥터에 연결합니다.

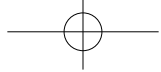

- TV의 HDMI ARC 커넥터는 레이블이 다를 수 있습니다. 자세한 내용은 TV 사용 설명서를 참조하십시오.

- 2 TV에서 HDMI-CEC 기능을 켭니다. 자세한 내용은 TV 사용 설명서를 참조하십시오.

☰ 참고

- TV가 HDMI ARC 호환 제품이 아닌 경우 사운드바를 통해 TV 오디오를 들으려면 오디오 케이블을 연결해야 합니다.
- TV에 DVI 커넥터가 있는 경우 HDMI/DVI 어댑터를 사용해 TV에 연결할 수 있습니다. 하지만 일부 기능은 사용하지 못할 수 있습니다.

HDMI를 통한 디지털 장치 연결

단일 HDMI 연결을 통해 사운드바를 셋톱 박스, DVD/블루레이 플레이어 또는 게임 콘솔과 같은 디지털 장치 사운드바에 연결합니다. 이 방법으로 장치를 연결하여 파일을 재생하거나 게임을 플레이하면

- 비디오가 TV에 자동으로 표시되고
 - 오디오가 사운드바에서 자동으로 재생됩니다.
- 1 고속 HDMI 케이블을 사용해 디지털 장치의 **HDMI OUT** 커넥터에 사운드바의 **HDMI IN 1/2**를 연결합니다.
 - 2 **HDMI OUT (ARC)** 을 통해 사운드바를 TV에 연결합니다.
 - TV가 HDMI CEC 호환 제품이 아닐 경우에는 TV에서 올바른 비디오 입력을 선택합니다.
 - 3 연결된 장치에서 HDMI-CEC 기능을 켭니다. 자세한 내용은 장치 사용 설명서를 참조하십시오.

TV와 기타 장치의 오디오 연결

TV 또는 기타 장치의 오디오를 사운드바 스피커로 재생합니다.

TV, 사운드바와 기타 장치에 사용 가능한 최고 품질의 연결 방식을 사용하십시오.

☰ 참고

- 사운드바와 TV를 HDMI ARC로 연결한 경우에는 오디오를 연결할 필요가 없습니다.

옵션 1: 디지털 광 케이블을 통한 오디오 연결

최고 음질의 오디오

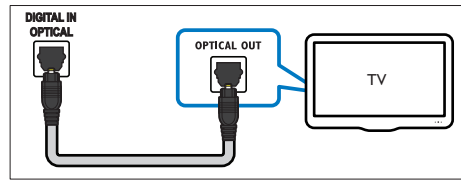

- 1 광 케이블을 사용해 사운드바의 **OPTICAL** 커넥터를 TV 또는 기타 장치의 **OPTICAL OUT** 커넥터에 연결합니다.
 - 디지털 광 커넥터는 **SPDIF** 또는 **SPDIF OUT** 레이블로 구분할 수 있습니다.

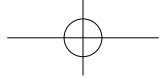

옵션 2: 디지털 동축 케이블을 통한 오디오 연결

뛰어난 오디오 음질

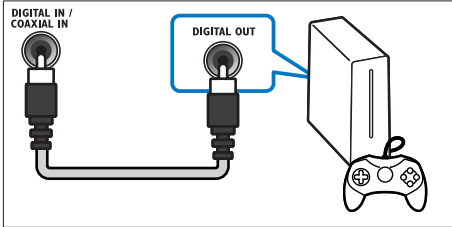

- 1 동축 케이블을 사용해 사운드바의 COAXIAL 커넥터를 TV 또는 기타 장치의 COAXIAL/DIGITAL OUT 커넥터에 연결합니다.
 - 디지털 동축 커넥터는 DIGITAL AUDIO OUT 레이블로 구분할 수 있습니다.

옵션 3: 아날로그 오디오 케이블을 통한 오디오 연결

기본 음질의 오디오

- 1 아날로그 케이블을 사용해 사운드바의 AUX 커넥터를 TV 또는 기타 장치의 AUDIO OUT 커넥터에 연결합니다.

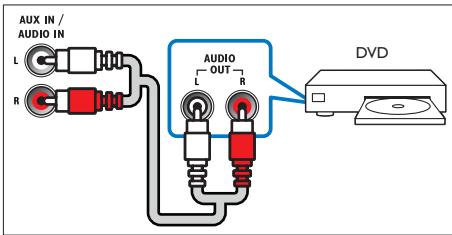

4 사운드바 사용

이 섹션에서는 사운드바를 사용해 연결된 장치의 오디오를 재생하는 방법을 알아봅니다.

시작하기 전에

- 요약 설명서와 사용 설명서에 기재된 필수 연결 작업을 완료하십시오.
- 사운드바를 기타 장치의 올바른 소스로 전환하십시오.

볼륨 조절

- 1 볼륨 레벨을 조정하려면 +/- (볼륨)를 누릅니다.
 - 음소거 버튼은 (음소거)입니다.
 - 소리를 다시 들으려면 (음소거)를 다시 누르거나 +/- (볼륨)를 누릅니다.

볼륨 표시등

- 볼륨을 변경하면 본체에 있는 하나 혹은 여러 개의 볼륨 표시등(최대 8 개의 표시등)이 켜지며 볼륨 레벨을 나타냅니다. 볼륨 레벨이 높을수록 더 많은 표시등이 켜집니다.

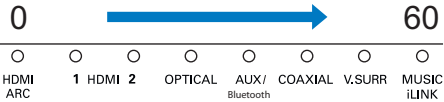

- 볼륨 키를 5초 동안 누르지 않으면 볼륨 표시등이 꺼지고 현재 소스 표시등과 사운드 모드 표시등이 켜집니다.

사운드 선택

이 섹션에서는 비디오 또는 음악에 가장 알맞은 사운드를 선택하는 방법을 알아봅니다.

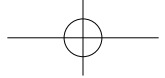

서라운드 사운드 모드

서라운드 사운드 모드로 더 깊고 풍부한 사운드를 즐길 수 있습니다.

- 1 서라운드 모드를 켜거나 끄려면 **V.SURR**을 여러 번 누릅니다.
 - ↳ 서라운드 모드가 켜지면 본체의 **V.SURR** 표시등이 켜집니다. 더욱 생생한 서라운드를 청취할 수 있습니다.
 - ↳ 본체의 **V.SURR** 표시등이 꺼지면 음악을 감상하는 데 적합한 2채널 스테레오 사운드가 켜집니다.

이퀄라이저

사운드바의 고주파(고음)와 저주파(저음) 설정을 변경합니다.

- 1 고음 또는 중저음 레벨을 변경하려면 **TREBLE +/-** 또는 **BASS +/-**를 누릅니다. **고음/중저음 표시등**
 - 고음 또는 중저음 레벨을 변경하는 경우 본체의 모든 표시등이 하나씩 깜박입니다. 고음 또는 중저음 레벨을 최소값으로 설정하면 모든 표시등이 꺼집니다.

자동 볼륨

자동 볼륨을 켜면 다른 소스로 전환할 때 볼륨이 일정하게 유지됩니다.

- 1 자동 볼륨을 켜거나 끄려면 **AUTO VOLUME ON/OFF**를 누릅니다.
 - ↳ 자동 볼륨을 켜거나 끄면 **V.SURR** 표시등이 한 번 깜박입니다.

화면과 사운드 동기화

화면과 오디오가 동기화되어 있지 않은 경우 오디오를 지연시켜 화면과 일치시킵니다.

- 1 **AUDIO SYNC +/-**를 눌러 오디오와 비디오를 동기화합니다.

야간 모드

조용한 청취 환경에서 오디오 재생 시 큰 소리의 볼륨을 낮춥니다. 야간 모드는 Dolby Digital 사운드트랙에만 사용 가능합니다.

- 1 야간 모드를 켜거나 끄려면 **NIGHT MODE ON/OFF**를 누릅니다.
 - ↳ 야간 모드를 켜거나 끄면 **V.SURR** 표시등이 한 번 깜박입니다.

참고

- 자동 볼륨이 켜져 있으면 야간 모드를 사용할 수 없습니다.

MP3 플레이어

MP3 플레이어를 연결하여 오디오 파일이나 음악을 재생합니다.

필요 사항

- MP3 플레이어
 - 3.5mm 스테레오 오디오 케이블
- 1 3.5mm 스테레오 오디오 케이블을 사용해 MP3 플레이어를 사운드바의 **MUSIC iLINK** 커넥터에 연결합니다.
 - 2 **MUSIC iLINK**를 누릅니다.
 - 3 MP3 플레이어의 버튼을 눌러 오디오 파일이나 음악을 선택 및 재생합니다.

Bluetooth를 통한 오디오 재생

Bluetooth를 통해 사운드바를 Bluetooth 장치(예: iPad, iPhone, iPod Touch, 안드로이드 휴대폰, 랩탑)에 연결한 다음, 장치에 저장된 오디오 파일을 사운드바 스피커로 청취할 수 있습니다.

필요 사항

- Bluetooth 프로파일 A2DP와 Bluetooth 버전 2.1 + EDR을 지원하는 Bluetooth 장치



- 사운드바와 Bluetooth 장치의 작동 범위는 약 10미터(30피트)입니다.
- 1** 리모컨의 **Bluetooth**를 눌러 사운드바를 Bluetooth 모드로 전환합니다.
 - ↳ **AUX/Bluetooth** 표시등이 빠른 속도로 깜박입니다.
- 2** Bluetooth 장치에서 Bluetooth를 켜고 **Philips HTL5120**을 검색 및 선택합니다 (Bluetooth 활성화 방법은 Bluetooth 장치의 사용 설명서 참조).
 - 암호 입력 창이 나타나면 "0000"을 입력합니다.
 - ↳ 연결 중에는 표시등이 천천히 깜박입니다.
- 3** 사운드바에서 신호음이 들릴 때까지 기다립니다.
 - ↳ Bluetooth 연결이 성공하면 **AUX/Bluetooth** 표시등이 켜집니다.
 - ↳ 연결이 실패하면 **AUX/Bluetooth** 표시등이 지속적으로 천천히 깜박입니다.
- 4** Bluetooth 장치에서 오디오 파일이나 음악을 선택하고 재생합니다.
 - 재생 중에 전화가 걸려오면 음악 재생이 일시 중지되고, 통화가 끝나면 재생이 다시 시작됩니다.
- 5** Bluetooth를 종료하려면 다른 소스를 선택합니다.
 - Bluetooth 모드로 다시 돌아오면 이전의 Bluetooth 연결이 활성화됩니다.

자동 대기

연결된 장치의 미디어를 재생할 때 사운드바가 자동으로 대기 모드로 전환되는 경우:

- 30분 동안 음원 버튼 입력이 없는 경우
- 연결된 장치에서 오디오/비디오 재생이 감지되지 않는 경우

기본 설정 적용

사운드바를 공장에서 프로그래밍된 기본 설정으로 재설정할 수 있습니다.

- 1** 3초 내에 **TREBLE+**, **VOL-** 및 **BASS+**를 누릅니다.
 - ↳ 기본 설정 복원이 완료되면 사운드바가 자동으로 꺼졌다가 다시 시작됩니다.



참고

- 장치와 사운드바 사이에 벽, 장치를 보호하는 금속 케이스 또는 동일 주파수 내 작동하는 기타 장치와 같은 장애물이 가까이에 있는 경우 음악 스트리밍이 중단될 수 있습니다.
- 사운드바를 다른 Bluetooth 장치에 연결하려면 현재 연결된 Bluetooth 장치를 비활성화합니다.
- 필립스는 모든 Bluetooth 장치와 100% 호환성을 보장하지 않습니다.

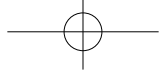

5 사운드바 벽에 부착

사운드바를 벽에 부착하기 전에 모든 안전 주의사항을 숙지하십시오.

벽에 부착

참고

- Koninklijke Philips Electronics N.V. 잘못된 벽면 부착으로 인한 사고, 부상 또는 손상에 대해 책임지지 않습니다. 질문이 있는 경우 필립스 고객 상담실로 문의하십시오.
- 제품과 벽걸이의 무게를 모두 지지할 수 있는 벽에 벽걸이를 고정해야 합니다.
- 벽에 부착하기 전에 사운드바 하단의 고무 발판을 제거하지 마십시오. 고무 발판을 제거할 경우 다시 장착할 수 없습니다.

나사 길이/직경

벽걸이 브래킷을 벽에 부착하는 방식에 따라 그에 적합한 길이와 직경의 나사를 사용해야 합니다.

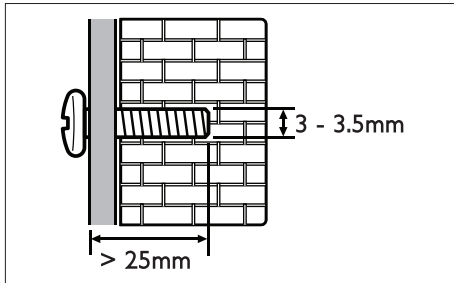

사운드바의 벽 부착 방법은 벽 부착 설명서를 참조하십시오

6 제품 사양

참고

- 사양과 디자인은 예고 없이 변경될 수 있습니다.

앰프

- 총 출력: 120W RMS(+/- 0.5dB, 30% THD) / 96W RMS(+/- 0.5dB, 10% THD)
- 주파수 응답: 20Hz-20kHz / ± 3 dB
- 신호 대 소음비: > 65dB(CCIR) / (A-가중)
- 입력 감도:
 - AUX: 800mV
 - MUSIC iLINK: 550mV

오디오

- S/PDIF 디지털 오디오 입력:
 - 동축: IEC 60958-3
 - 광학: TOSLINK

Bluetooth

- Bluetooth 프로파일: A2DP
- Bluetooth 버전: 2.1 + EDR

본체

- 전원 공급 장치: 110-240V~, 50-60Hz
- 전력 소비량: 40W
- 대기 전력 소비량: ≤ 0.5 W
- 스피커 임피던스:
 - 우퍼: 3 Ω
 - 트위터: 12 Ω
- 스피커 드라이버: 2 x 102mm(4") 우퍼 + 2 x 25.4mm(1") 트위터
- 규격(WxHxD): 1010 x 81 x 154mm
- 중량: 3.9kg

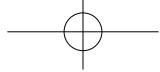

벽에 부착

- 규격 (WxHxD): 40 x 100 x 26.5mm
- 중량: 각 0.1kg

리모컨 배터리

- R03-1.5V AAA 2개

7 문제 해결

경고

- 감전 위험이 있습니다. 제품 덮개를 제거하지 마십시오.

보증의 효력을 유지하려면 제품을 직접 수리해서는 안 됩니다.
본 제품을 사용하는 데 문제가 있으면 서비스를 요청하기 전에 다음 사항을 확인하십시오. 문제가 지속되면 www.philips.com/support에서 지원을 받으십시오.

본체

사운드바의 버튼이 작동하지 않습니다.

- 사운드바의 전원 연결을 몇 분간 분리한 다음 다시 연결합니다.

사운드

사운드바 스피커에서 소리가 들리지 않습니다.

- 사운드바의 오디오 케이블을 TV 또는 기타 장치에 연결합니다. 하지만 다음과 같은 경우에는 별도로 오디오를 연결하지 않아도 됩니다.
 - 사운드바와 TV가 HDMI ARC를 통해 연결된 경우
 - 장치가 사운드바의 HDMI IN 커넥터와 연결된 경우
- 사운드바를 기본 설정으로 재설정합니다.
- 리모컨에서 올바른 오디오 입력을 선택합니다.
- 사운드바가 음소거되지 않았는지 확인합니다.

소리가 왜곡되거나 울립니다.

- 사운드바로 TV 오디오를 재생할 경우 TV가 음소거되지 않았는지 확인하십시오.

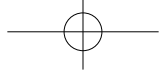

오디오와 비디오가 동기화되지 않습니다.

- AUDIO SYNC +/- 를 눌러 오디오와 비디오를 동기화합니다.

Bluetooth

장치와 사운드바를 연결할 수 없습니다.

- 사운드바가 요구하는 호환 프로파일을 장치가 지원하지 않습니다.
- 장치의 Bluetooth 기능을 활성화하지 않았습니다. 기능을 활성화하는 방법은 장치의 사용 설명서를 참조하십시오.
- 장치가 올바르게 연결되지 않았습니다. 장치를 올바르게 연결하십시오.
- 사운드바가 이미 다른 Bluetooth 지원 장치에 연결되어 있습니다. 연결된 장치를 분리한 다음 다시 시도하십시오.

Bluetooth 장치의 오디오 재생 음질이 좋지 않습니다.

- Bluetooth 수신 감도가 약합니다. 장치를 사운드바에 가까운 곳으로 옮겨 보거나 장치와 사운드바 사이의 장애물을 치우십시오.

연결된 Bluetooth 장치가 계속해서 연결되었다 끊어졌다 합니다.

- Bluetooth 수신 감도가 약합니다. 장치를 사운드바에 가까운 곳으로 옮겨 보거나 장치와 사운드바 사이의 장애물을 치우십시오.
- 간섭을 방지하기 위해 Bluetooth 장치의 Wi-Fi 기능을 끄십시오.
- 일부 Bluetooth 연결의 경우 전원 절약을 위해 자동으로 비활성화될 수 있습니다. 이러한 현상은 사운드바의 오작동으로 볼 수 없습니다.

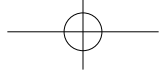

PHILIPS 제품보증서

아래와 같이 보증합니다.

1. 본 제품은 필립스의 엄격한 품질관리 및 품질검사 과정을 통해 생산된 제품입니다.
2. 고객의 정상적인 사용상태에서 고장이 발생하였을 경우 구입하신 곳이나 전국의 필립스 서비스센터에서 보증기간 동안 무상수리를 받으실 수 있습니다.
3. 보증기간이 경과하였거나, 보증기간 이내라 하더라도 본 보증서의 유상 서비스 안내에 해당하는 경우에는 서비스 비용이 부과됩니다.
4. 제품의 수리가 필요하실 경우에는 반드시 보증서를 제시해 주시기 바랍니다.
5. 본 제품보증서는 재발행하지 않으므로 소중히 보관해 주시기 바랍니다.
6. 본 제품보증서는 대한민국 내에서만 유효합니다.

※ 아래의 내용을 적어 주셔야만 제품보증에 해당되는 서비스를 받으실 수 있으니 반드시 기재하여 주십시오.

제 품	제 품 명		모 델 명	
	제 조 번 호			
고 객	성 명		성 별	남 <input type="checkbox"/> 여 <input type="checkbox"/> 나 이
	전 화		휴 대 폰	
	주 소			
	이 메 일			
판 매 처	업 체 명		전 화	
	주 소		대 표 자 명	<input type="checkbox"/> 인
	판 매 일	년 월 일	보 증 기 간	1년
제 조 자	명 칭	(주) 필립스전자	전 화	02-709-1200
	주 소	서울시 용산구 이태원동 260-199		

- * 이메일이나 SMS를 통하여 신제품 정보 등의 안내를 받고자 하십니까? 예 아니오
- * 고객님의 개인정보 활용에 동의하십니까? 위의 정보는 신제품 정보 제공 및 마케팅에 활용되며, 외부에 누출되지 않습니다. 예 아니오
- * 수리용 부품 보유기간은 소비자분쟁해결기준에 따릅니다.

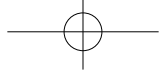

보증규약

본 제품은 필립스 기술진의 철저한 품질관리 및 엄격한 품질검사에 합격한 제품입니다. 만약 보증기간 이내에 제조상의 결함이나 자연발생적인 고장이 발생하였을 경우에는 구입처 또는 전국 필립스 서비스센터를 통해 보증수리를 받으실 수 있습니다.

1. 본 제품이 당사 제조상의 결함으로 고장이 발생하였거나, 자연발생적으로 품질, 성능, 기능상에 이상이 발생하였을 경우, 또는 3회까지 동일 부품 고장이 발생하였을 경우 구입하신 날로부터 1년 이내에는 무상으로 수리를 해 드립니다 (단, 보증조건에 해당하지 않을 경우에는 수리비용을 받습니다)
2. 다음의 경우에는 실비를 받고 수리해 드립니다.
 - 1) 보증기간이 경과한 후에 발생한 성능 불량 및 고장
 - 2) 사용자의 취급 부주의로 인한 고장 (사용설명서 이외의 방법으로 사용하였을 경우)
 - 3) 필립스 공식 서비스센터가 아닌 곳에서 제품수리를 하여 제품의 성능/기능 등을 변경 또는 손상시킨 경우
 - 4) 부품 수명이 경과한 경우
 - 5) 소모성 부품의 수명이 경과한 경우
 - 6) 고장 원인이 본 제품 이외의 기기로 인해 발생한 경우
 - 7) 천재지변에 의한 고장의 경우
3. 보증기간 이후 수리의뢰한 제품을 당사가 분실한 경우 또는 부품 보유기간 내 부품 부족으로 수리가 불가능한 경우에는 소비자 피해보상기준에 의거하여 동급 제품으로 교환 또는 환불해 드립니다.
만일 제품에 대한 수리나 교환이 필요하실 경우



로 문의하여 주십시오.

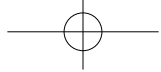

전국 필립스 서비스센터안내



전국 필립스 A/S센터 안내

본사	고객상담실	02 709 1200	충북	청 주	0505 771 0431
서울	송 파	0505 771 0201	강원	춘 천	0505 771 0331
	용 산	0505 771 0202		원 주	0505 771 0332
	노 원	0505 771 0203	부산	중부산	0505 771 0511
	광 진	0505 771 0204		동 래	0505 771 0512
	구 로	0505 771 0205		북부산	0505 771 0513
		강 서	0505 671 0206	울산	울 산
인천	인 천	0505 771 0321	경남	통 영	0505 771 0551
경기	부 천	0505 771 0323		마 산	0505 771 0552
	수 원	0505 771 0311		진 주	0505 771 0555
	분 당	0505 771 0312	대구	대 구	0505 771 0531
	안 산	0505 771 0313		서대구	0505 771 0532
	안 양	0505 771 0314	경북	구 미	0505 771 0541
	일 산	0505 771 0315		포 향	0505 771 0542
		평 택	0505 771 0316	광주	광 주
대전	대 전	0505 771 0421	전남	순 천	0505 771 0611
충남	서 해	0505 771 0411	전북	전 주	0505 771 0631
	천 안	0505 771 0412	제주	제 주	0505 771 0641

기타

1. 수리를 의뢰하실 경우, 반드시 본 보증서를 제출해 주시기 바라며, 수리완료 후 제품을 다시 찾아가실 때에는 보증서의 보증규약을 확인하셔서 규정된 보증 혜택을 받으시기 바랍니다.
2. 제품 구입시에는 본 보증카드에 명시된 제품, 고객 및 판매처 정보를 꼭 기재해 주시기 바라며, 구입 이후라도 기재가 안 되어 있으면 반드시 기재해 주시기 바랍니다.
3. 제품 보증서나 구입 영수증이 제시되지 않으면 보증기간 이내라 하더라도 무상 수리가 불가능하니 분실되지 않도록 유의하여 주시기 바랍니다.
4. 서비스가 신속히 처리되지 않을 경우 또는 불편하신 점이 있으시면 언제든지 당사 고객 상담실에 전화 주시면 빠른 시일내에 해결해 드리겠습니다.

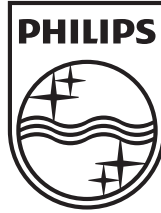
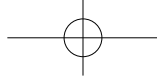

Specifications are subject to change without notice
© 2013 Koninklijke Philips Electronics N.V.
All rights reserved.

HTL5120_61_UM_V1.0

