

Көмектесу үшін әрдайым осындамын

Өнімді мына жерде тіркеп, оған қолдау алыңыз:
www.philips.com/support

SHB5500

Сұрағыңыз
бар ма? Philips
компаниясына
хабарласыңыз



Қолданушының нұсқасы

PHILIPS

Мазмұндар кестесі

1	Маңызды қауіпсіздік нұсқаулары	2
	Есту қауіпсіздігі	2
	Жалпы ақпарат	2
	Электр магнитті өріспен (ЭМӨ) үйлесімділігі	2
2	Сымсыз гарнитураңыз	3
	Қораптың құрамы	3
	Басқа құрылғылар	3
	Сымсыз гарнитураға шолу	3
3	Жұмысты бастау	4
	Гарнитураны зарядтау	4
	Гарнитураны ұялы телефоныңызбен жұптау	4
4	Гарнитураны пайдалану	5
	Гарнитураны Bluetooth құрылғысына қосыңыз	5
	Қоңыраулар мен әуенді басқару	5
	Гарнитураны кию	6
5	Техникалық мәліметтер	7
6	Ескерту	8
	Сәйкестік туралы декларация	8
	Ескірген бұйымдарды және батареяны жою	8
7	Жиі қойылатын сұрақтар	10

1 Маңызды қауіпсіздік нұсқаулары

Есту қауіпсіздігі



⚡ Қауіпті

- Есту қабілетіне зақым келтірмеу үшін гарнитураны жоғары дыбыс деңгейінде пайдалану уақытын шектеп, дыбыс деңгейін қауіпсіз деңгейге орнатыңыз. Дыбыс деңгейі жоғары болса, қауіпсіз тыңдау уақыты қысқа болады.

Гарнитураны пайдаланған кезде төмендегі нұсқауларды орындаңыз.

- Қолайлы дыбыс деңгейінде қолайлы уақыт аралығында тыңдаңыз.
- Есту қабілетіңіз бейімделетіндіктен дыбыс деңгейін жоғары деңгейге үздіксіз реттемеңіз.
- Дыбыс деңгейін қатты ашпаңыз, айналаңыздағыны ести алмай қаласыз.
- Ықтимал қауіпті жағдайларда мұқият болыңыз немесе уақытша пайдаланбаңыз.
- Құлақаспаптардан немесе гарнитурадан шамадан тыс дыбыс қысымы есту қабілетін жоғалтуға алып келуі мүмкін.
- Көлікті жүргізу кезінде екі құлақты гарнитурамен жабуға кеңес берілмейді және жүргізу кезінде кейбір аймақтарда заңсыз болуы мүмкін.
- Қауіпсіздігіңіз үшін көлікте немесе басқа да ықтимал қауіпті орталарда әуенге немесе ұялы телефонға алаң болмаңыз.

Жалпы ақпарат

Зақымды немесе ақаулықты болдырмау үшін:

! Ескерту

- Гарнитураны аса қыздырмау қажет.
- Гарнитураны түсіріп алмаңыз.
- Гарнитураға сұйықтық тамшыламауы немесе шашырамауы тиіс.
- Гарнитураның суға батуына жол бермеңіз.
- Құрамында алкоголь, аммиак, бензин немесе зімпара бар тазалау құралдарын пайдаланбаңыз.
- Егер тазалау қажет болса, өнімді тазалау үшін жұмсақ, қажет болса, аз мөлшердегі сумен дымқылданған немесе сабынға малынған мата пайдаланыңыз.
- Кірістірілген батарея күн сәулесі, от немесе соған ұқсас шамадан тыс қызу әсеріне ұшырамауы тиіс.

Жұмыс істеу және сақтау температурасы мен ылғалдылығы туралы

- Температурасы -15°C (5°F) және 55°C (131°F) арасындағы жерде іске қосыңыз немесе сақтаңыз (90 %-ға дейін салыстырмалы ылғалдылық).
- Батареяның жұмыс уақыты жоғары немесе төмен температура жағдайларында қысқаруы мүмкін.

Электр магнитті өріспен (ЭМӨ) үйлесімділігі

Бұл өнім электромагниттік өрістерге қатысты барлық қолданыстағы стандарттар мен ережелерге сәйкес келеді.

2 Сымсыз гарнитураңыз

Сатып алынған зат құтты болсын және Philips қош келдіңіз! Philips ұсынатын қолдауды толық пайдалану үшін өніміңізді www.philips.com/welcome торабында тіркеңіз.

Осы Philips сымсыз гарнитурасымен келесі әрекеттерді орындауға болады:

- қолайлы сымсыз хэндсфри қоңыраулары мүмкіндігін пайдалану;
- сымсыз әуенді тыңдау немесе басқару;
- қоңыраулар мен әуен арасында ауысу.

Қораптың құрамы



Philips Bluetooth сымсыз гарнитурасы SHB5500

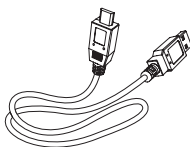

USB зарядтау кабелі (тек зарядтау үшін)



Жұмысты бастаудың қысқаша нұсқаулығы

Басқа құрылғылар

Bluetooth қолдайтын және гарнитурамен үйлесімді ұялы телефон немесе құрылғы (мысалы, ноутбук, PDA, Bluetooth адаптерлері, MP3 ойнатқыштары және т.б.).

Сымсыз гарнитураға шолу

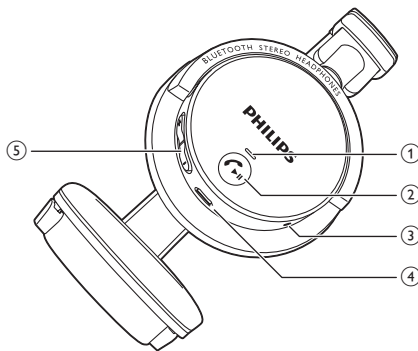

- ① ЖШД шамы
- ② Қоңырау/Әуен түймесі
- ③ Микрофон
- ④ Micro USB зарядтау ұяшығы
- ⑤ Дыбыс деңгейін/Жолды басқару түймесі

3 Жұмысты бастау

Гарнитураны зарядтау

Ескертпе

- Гарнитураны бірінші рет пайдалану алдында, ықтималды батарея сыйымдылығы мен қызмет мерзімі үшін батареяны 5 сағат зарядтаңыз.
- Зақым келтірмеу үшін тек бастапқы USB зарядтау кабелін пайдаланыңыз.
- Гарнитураны зарядтаудан бұрын қонырауды аяқтаңыз, себебі гарнитураны зарядтау үшін қосу гарнитураны өшіреді.
- Гарнитураны зарядтау кезінде қалыпты күйде жұмыс істетуге болады.

Жабдықталған USB зарядтау кабелін төмендегіге қосыңыз:

- гарнитураладағы micro USB зарядтау ұяшығы және;
 - компьютердің зарядтағыш/USB порты.
- ↳ ЖШД зарядтау кезінде ақ түске ауысады және гарнитура толықтай зарядталғанда өшеді.

Кеңес

- Әдетте, толық зарядтауға 3 сағат кетеді.

Гарнитураны ұялы телефоныңызбен жұптау

Гарнитураны ұялы телефонмен бірінші рет пайдалану алдында, оны ұялы телефонмен жұптаңыз. Сәтті жұптау гарнитура пен ұялы телефон арасында бірегей шифрланған байланысты орнатады. Гарнитура соңғы 8 құрылғыны жадында сақтайды. Егер 8-ден

көп құрылғыны жұптауға әрекет етсеңіз, бұрын жұпталған құрылғы жаңасымен ауыстырылады.

- 1 Ұялы телефон өшірілгенін және оның Bluetooth мүмкіндігі қосылғанын тексеріңіз.
- 2 Гарнитураның толық зарядталғанын және өшірілгенін тексеріңіз.
- 3 ЖШД кезектесіп көк және ақ түспен жыпылықтағанша  түймесін басып тұрыңыз.
↳ Гарнитура жұптау режимінде 5 минуттай болады.
- 4 Гарнитураны ұялы телефоныңызбен жұптаңыз. Толық мәліметтер алу үшін ұялы телефонның пайдаланушы нұсқаулығына жүгініңіз.

Келесі мысал гарнитураны ұялы телефонмен жұптау жолын көрсетеді.

- 1 Ұялы телефонның Bluetooth мүмкіндігін белсендіріп, Philips SHB5500 параметрін таңдаңыз.
- 2 Егер сұралса, гарнитура құпия сөзін «0000» (4 нөл) енгізіңіз. Bluetooth 2.1+EDR немесе одан жоғары нұсқасымен жабдықталған ұялы телефондар үшін құпия сөзді енгізудің қажет жоқ.

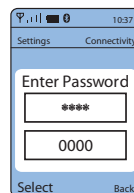
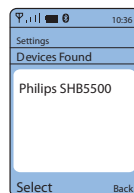

4 Гарнитураны пайдалану

Гарнитураны Bluetooth құрылғысына қосыңыз

- 1 Ұялы телефонды/Bluetooth құрылғысын қосыңыз.
- 2 Гарнитураны қосу үшін  түймесін басып тұрыңыз.
 - ↳ Көк ЖШД шамы жыпылықтайды.
 - ↳ Гарнитура соңғы қосылған ұялы телефонға/Bluetooth құрылғысына автоматты түрде қайта қосылады. Егер соңғысы қолжетімді болмаса, гарнитура екінші соңғы қосылған құрылғыны қайта қосуға әрекет етеді.



Keңес







- Гарнитураны қосқан соң ұялы телефонды/Bluetooth құрылғысын қоссаңыз немесе Bluetooth мүмкіндігін белсендірсеңіз, гарнитураны және ұялы телефонды/Bluetooth құрылғысын қолмен қайта қосу қажет болады.



Ескертпе

- Гарнитура 5 минут ішінде Bluetooth құрылғысына қосылмаса, ол батарея қуатын үнемдеу үшін автоматты түрде өшеді.

Қоңыраулар мен әуенді басқару

Тапсырма	Жұмыс жасау	Дыбыс немесе ЖШД индикаторы
Гарнитураны қосу.	 түймесін 1 секундтан көбірек басып тұрыңыз	1 қысқа сигнал
Гарнитураны өшіру.	 түймесін 4 секундтан көбірек басып тұрыңыз	<ul style="list-style-type: none"> • 1 ұзақ сигнал • 1 ұзақ ақ жыпылықтау
Әуенді ойнату немесе уақытша тоқтату.	 түймесін басыңыз.	1 қысқа сигнал
Қоңырауды қабылдау немесе тоқтату.	 түймесін басыңыз.	1 қысқа сигнал
Қоңырауды қабылдамау.	 түймесін басып тұрыңыз	1 қысқа сигнал
Соңғы нөмірді қайта теру.	 түймесін екі рет басыңыз	1 қысқа сигнал
Қоңырау кезінде абонентті ауыстыру.	 түймесін екі рет басыңыз	1 ұзақ сигнал
Дыбыс деңгейін реттеу.	+ / - түймесін басыңыз	1 қысқа сигнал
Алға айналдыру.	+ түймесін басып тұрыңыз	1 қысқа сигнал
Артқа айналдыру.	- түймесін басып тұрыңыз	1 қысқа сигнал

Басқа гарнитура индикаторының күйі

Гарнитура күйі	Индикатор
Гарнитура күту режимінде кезде немесе әуенді тыңдау кезінде гарнитура Bluetooth құрылғысына қосылады.	Көк ЖШД 6 секунд сайын жыпылықтайды.
Гарнитура жұптауға дайын.	ЖШД кезектесіп көк және ақ түспен жыпылықтайды.
Гарнитура қосылған, бірақ Bluetooth құрылғысына қосылмаған.	Көк ЖШД жылдам жыпылықтайды.
Кіріс қоңырауы бар.	Көк ЖШД секундына екі рет жыпылықтайды.
Батарея деңгейі төмен.	Ақ ЖШД жыпылықтайды.
Батарея толығымен зарядталды.	Ақ ЖШД өшеді.



Keңес

- Пайдаланғаннан кейін, гарнитураны қолайлы сақтау үшін жинақтап бұрып қойыңыз.

Гарнитураны кию

Жүгенді басыңыздың өлшеміне сәйкестеу үшін лайықтаныз.



5 Техникалық мәліметтер

- 9 сағатқа дейін музыка тыңдау немесе сөйлесу уақыты
- 200 сағатқа дейін күту режимі уақыты
- Толық зарядтау үшін қалыпты уақыт: 3 сағат
- Қайта зарядталатын литий-полимер батарея (200 мА/сағ)
- Bluetooth 3.0, Bluetooth моно қолдауы (Headset Profile - HSP, Hands-Free Profile - HFP), Bluetooth стерео қолдауы (Advanced Audio Distribution Profile - A2DP; Audio Video Remote Control Profile - AVRCP)
- Жұмыс істеу ауқымы: 15 метрге дейін (50 фут)
- Санды жаңғырық және шуды басу
- Автоматты түрде өшу



Ескертпе

- Техникалық сипаттамалары ескертусіз өзгертіледі.

6 Ескерту

Сәйкестік туралы декларация

Осы құжат арқылы WOOX Innovations компаниясы бұл өнімнің 1999/5/ЕС директивасының негізгі талаптары мен басқа да тиісті ережелеріне сәйкес келетінін мәлімдейді. Сәйкестік туралы декларацияны www.p4c.philips.com сайтынан табуыңызға болады.

Бұл өнім Еуропалық R&TTE 1999/5/ЕС директивасына сәйкес жасақталған, тексерілген және өндірілген.

Ескірген бұйымдарды және батареяны жою



Бұл өнім қайта өңдеп, қайта пайдалануға болатын жоғары сапалы материалдар мен бөлшектерден жасалған.



Өнімдегі бұл таңба өнімнің 2012/19/EU еуропалық директивасы арқылы қамтылатынын білдіреді.



Өнімдегі бұл таңба өнімде 2013/56/EO еуропалық директивасына сай келетін, қалыпты тұрмыстық қоқыспен бірге тастауға болмайтын батареялар бар екенін білдіреді. Кәсіпқой зарядталмалы батареяны алуы үшін

өнімді ресми жинау орнына немесе Philips сервистік орталығына апару ұсынылады. Электр және электрондық өнімдер мен зарядталмалы батареяларға арналған жергілікті жеке жинау жүйесімен танысыңыз. Жергілікті ережелерді орындаңыз және өнім мен батареяларды ешқашан қалыпты тұрмыстық қоқыспен бірге тастамаңыз. Ескі өнімдер мен батареяларды қоқысқа дұрыс тастау қоршаған ортаға және адам денсаулығына зиянды әсерлер тигізбеуге көмектеседі.

Кірістірілген батареяны алып тастау

Ескертпе

- Батареяны алмас бұрын гарнитураның USB зарядтау кабелинен ажыратылғанын тексеріңіз.

Егер еліңізде электронды өнімдерді жинау/қайта өңдеу жүйесі жоқ болса, қоршаған ортаны гарнитураны қоқысқа тастаудан бұрын батареяны алып тастау және қайта өңдеу арқылы қорғауыңызға болады.

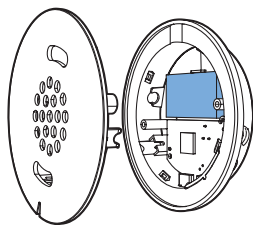

Айналаны қорғау мәселелер ақпараты

Барлық қажетсіз орамдар алынып тасталған. Біз орамды үш материалға оңай ажыратылатын етіп жасауға тырыстық: картон (қорап), көбік полистирол (буфер) және полиэтилен (дорбалар, қорғағыш көбік орауышы.)

Жүйе мамандандырылған компания тарапынан бөлшектенген жағдайда қайта өңдеп, қайта пайдалануға болатын материалдардан тұрады. Орауыш материалдар, ресурсы біткен батареялар

мен ескірген жабдықты тастауға қатысты
жергілікті ережелерді ұстаныңыз.

7 Жиі қойылатын сұрақтар

Менің Bluetooth гарнитурам қосылмайды.

Батарея деңгейі төмен. Гарнитураны зарядтаңыз.

Bluetooth гарнитурамды ұялы телефонмен жұптау мүмкін емес.

Bluetooth ажыратылған. Ұялы телефондағы Bluetooth мүмкіндігін қосыңыз немесе гарнитураны қосудан бұрын ұялы телефонды қосыңыз.

Жұптау жұмыс істемейді.

Гарнитураның жұптау режимінде екендігін тексеріңіз.

- Осы пайдаланушы нұсқаулығында (ақылдасу 'Гарнитураны ұялы телефоныңызбен жұптау' бет 4) сипатталған қадамдарды орындаңыз.
-  түймесін босатудан бұрын ЖШД шамы кезектесіп көк және ақ түспен жыпылықтайтынын тексеріңіз. Егер көк ЖШД шамын ғана көрсеніз, түймені басып тұруды тоқтатпаңыз.

Ұялы телефон гарнитураны таба алмайды.

- Гарнитура алдыңғы жұпталған құрылғыға қосылған болуы мүмкін. Қосылған құрылғыны өшіріңіз немесе оны ауқымнан тыс жерге жылжытыңыз.
- Жұптау қайта орнатылған болуы немесе гарнитура бұрын басқа құрылғымен жұпталған болуы мүмкін. Гарнитураны ұялы телефонмен осы пайдаланушы нұсқаулығында (ақылдасу 'Гарнитураны ұялы телефоныңызбен жұптау' бет 4) сипатталғандай жұптаңыз.

Дауысты теру немесе оқу менің ұялы телефонымда жұмыс істемейді.

Ұялы телефоныңыз бұл мүмкіндікті қолдамауы мүмкін.

Bluetooth гарнитурам Bluetooth стерео қосылған ұялы телефонға қосылған, бірақ әуен ұялы телефон үндеткішінде ғана ойнайды.

Ұялы телефонның пайдаланушы нұсқаулығына жүгініңіз. Гарнитура арқылы әуенді тыңдауды таңдаңыз.

Дыбыс сапасы нашар және импульстік шуыл естіледі.

Bluetooth құрылғысы ауқымнан алшақ. Гарнитура мен Bluetooth құрылғысы арасындағы қашықтықты қысқартыңыз немесе олардың арасындағы кедергі заттарды алып тастаңыз.

Дыбыс сапасы, ұялы телефоннан ағынмен тасымалдау өте баяу болғанда, нашар немесе дыбыстың ағынмен тасымалдауы тіптен жұмыс істемейді.

Ұялы телефоны HSP/HFP ғана емес, бірақ сонымен қатар A2DP қолдайтынын (ақылдасу 'Техникалық мәліметтер' бет 7) тексеріңіз.

Bluetooth құрылғысындағы әуенді естимін, бірақ басқара алмаймын (мыс. ойнату/ уақытша тоқтату/алға/артқа айналдыру).

Bluetooth дыбыс көзі AVRCP (ақылдасу 'Техникалық мәліметтер' бет 7) қолдайтынын тексеріңіз.

Болашақта қолдау алу үшін www.philips.com/support торабына кіріңіз.



2014 © WOOX Innovations Limited. Барлық құқықтары қорғалған. Philips және Philips Shield Emblem — Koninklijke Philips N.V. компаниясының тіркелген сауда белгілері және оларды WOOX Innovations Limited компаниясы Koninklijke Philips N.V. компаниясынан алған лицензия бойынша пайдаланады.

UM_SHB5500_00_KK_V1.0
WK1428

CE 0890

