

# Wireless Music Center + Station

WACS700

Руководство пользователя

Uživatelské příručky

Použivatelské příručky

Felhasználói útmutatók



# PHILIPS

## MAGYARORSZÁG

### Minőségtanúsítás

A garanciajegyben feltüntetett forgalombahozó vállalat a 2/1984. (III.10.) BkM-lpM együttes rendelet értelmében tanúsítja, hogy ezen készülék megfelel a műszaki adatokban megadott értékeknek.

**Figyelem! A meghibásodott készüléket – beleértve a hálózati csatlakozót is – csak szakember (szerviz) javíthatja. Ne tegye ki a készüléket esőnek vagy nedvesség hatásának!**

### Garancia

A forgalombahozó vállalat a termékre 12 hónap garanciát vállal.

Névleges feszültség ..... 220V  $\pm$ 10%

#### Teljesítmény

WAC700

maximális ..... < 35 W

készenléti állapotban ..... < 1 W

WAS700

maximális ..... < 25 W

készenléti állapotban ..... < 1 W

#### Érintésvédelmi osztály II.

#### Tömeg

WAC700 ..... 7.7 kg

WAS700 ..... 4.2 kg

#### Befoglaló méretek

WAC700

szélesség ..... 608 mm

magasság ..... 303 mm

mélység ..... 175 mm

WAS700

szélesség ..... 360 mm

magasság ..... 283 mm

mélység ..... 128 mm

#### Rádiórész vételi tartomány

URH ..... 87,5 – 108 MHz

#### Erősítő rész

Kimeneti teljesítmény

WAC700 ..... 2 x 15W + 2 x 25 W

WAS700 ..... 2 x 5W + 1 x 10W

## ČESKA REPUBLIKÁ

**Vystraha! Tento přístroj pracuje s laserovým paprskem. Při nesprávné manipulaci s přístrojem (v rozporu s tímto návodem) může dojít k nebezpečnému ozáření. Proto přístroj za chodu neotevírejte ani nesnímejte jeho kryty. Jakoukoli opravu vždy svěřte specializovanému servisu.**

**Nebezpečí! Při sejmutí krytů a odjištění bezpečnostních spínačů hrozí nebezpečí neviditelného laserového záření!**

**Chraňte se před přímým zásahem laserového paprsku.**

**Záruka: Pokud byste z jakéhokoli důvodu přístroj demontovali, vždy nejdříve vytáhněte síťovou zástrčku.**

**Přístroj chraňte před jakoukoli vlhkostí i před kapkami**

## SLOVAK REPUBLIC

**Prístroj sa nesmie používať v mokrom a vlhkom prostredí! Chránite pred striekajúcou a kvapkajúcou vodou!**

## CAUTION

**Use of controls or adjustments or performance of procedures other than herein may result in hazardous radiation exposure or other unsafe operation.**

CE 0682 (i) R&TTE Directive 1999/5/EC

BE	✓	DK	✓	GR	✓	ES	✓	FR	✓
IE	✓	IT	✓	LU	✓	NL	✓	AT	✓
PT	✓	FI	✓	SE	✓	UK	✓	NO	✓
DE	✓	CH	✓	PL	✓	HU	✓	SK	✓
CZ	✓								

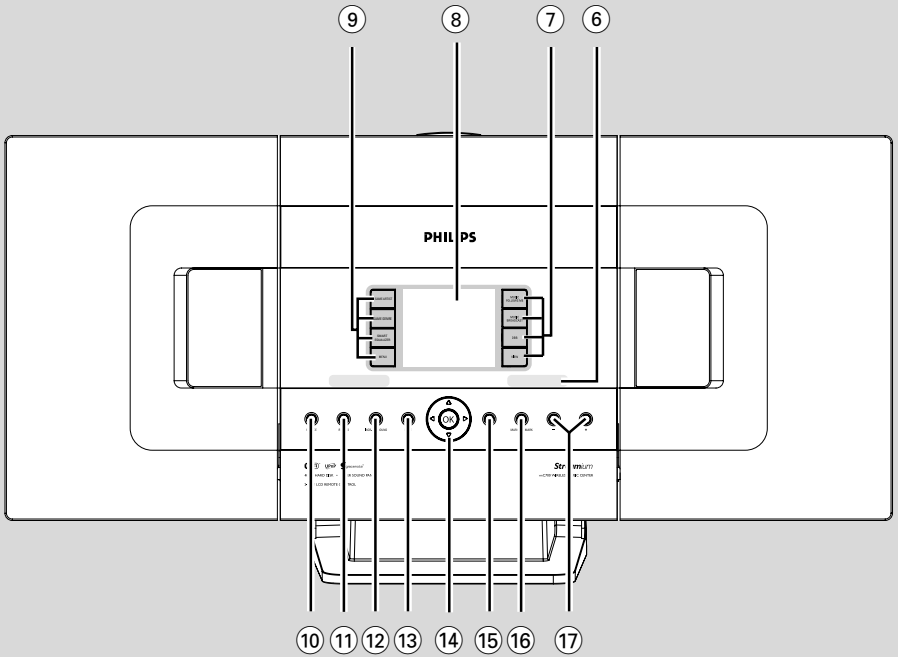
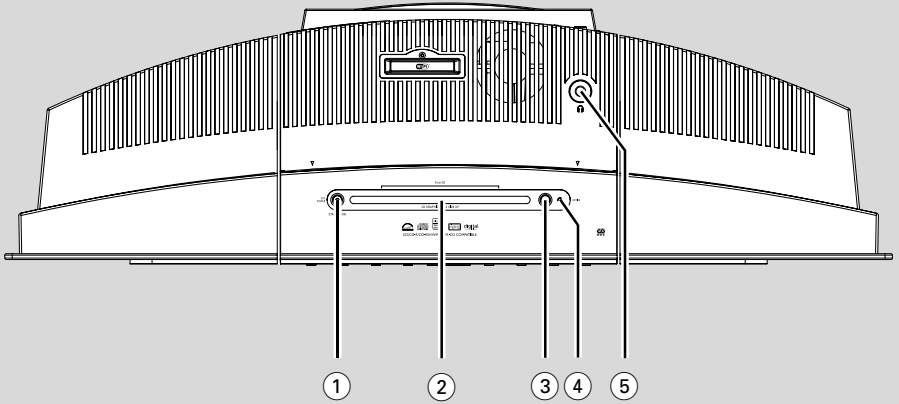

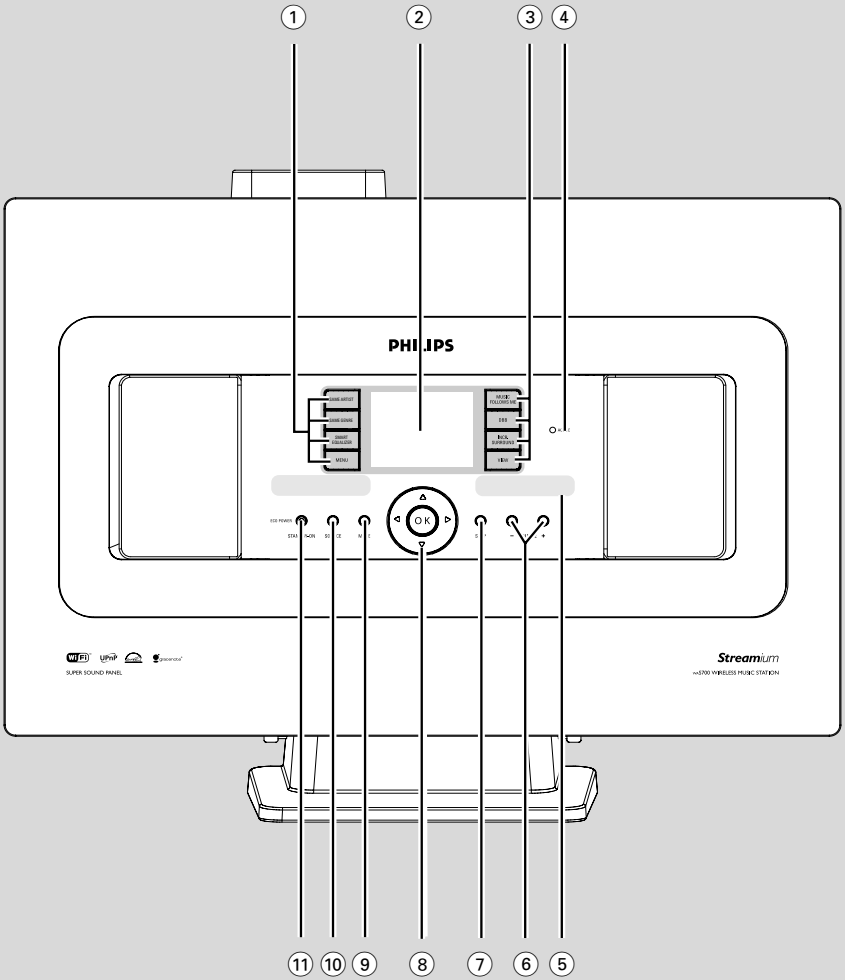



# PHILIPS

## Philips Consumer Electronics

---

HK- 0528-WACS700  
(report No.)

### EC DECLARATION OF CONFORMITY

We,

Philips Consumer Electronics  
(*manufacturer's name*)

Philips, Glaslaan 2, 5616 JB Eindhoven, The Netherlands  
(*manufacturer's address*)

declare under our responsibility that the electrical product:

Philips  
(*name*)

WACS700 /22/25/05  
(*type or model*)

Wireless Music Center & Station  
(*product description*)

to which this declaration relates is in conformity with the following standards:

EN55013 : 2001	EN 300 328 : 2003
EN55020 : 2002	EN 301 489-1 : 2002
EN 55022: 1998	EN 301 489-17: 2002
EN 55024: 1998	EN 50371 : 2002
EN 60065: 1998	

(*title and/or number and date of issue of the standards*)

following the provisions of R &TTE Directive 1999/5/EC ( incl. 89/336/EEC & 73/23/EEC & 93/68/EEC directives and is produced by a manufacturing organization on ISO 9000 level.

Eindhoven,  
July 14, 2005  
(*place, date*)

Cor Luijks  
Technology Manager  
(*signature, name and function*)



**End-User License Agreement USE OF THIS PRODUCT IMPLIES ACCEPTANCE OF THE TERMS BELOW.**

This product contains technology and data from Gracenote of Emeryville, California ("Gracenote"). The technology from Gracenote (the "Gracenote Embedded Software") enables this product to do disc identification and obtain music-related information, including name, artist, track, and title information ("Gracenote Data"), which is included on the Gracenote Database (the "Gracenote Database").

You agree that you will use Gracenote Data, the Gracenote Database, and Embedded Software for your own personal non-commercial use only. You agree that you will access Gracenote Data only by means of the standard end user functions and features of this product. You agree not to assign, copy, transfer or transmit the Embedded Software or any Gracenote Data to any third party. **YOU AGREE NOT TO USE OR EXPLOIT GRACENOTE DATA, THE GRACENOTE DATABASE, OR GRACENOTE COMPONENT, EXCEPT AS EXPRESSLY PERMITTED HEREIN.**

You agree that your non-exclusive license to use the Gracenote Data, the Gracenote Database, and Embedded Software will terminate if you violate these restrictions. If your license terminates, you agree to cease any and all use of the Gracenote Data, the Gracenote Database, and Gracenote Embedded Software. Gracenote reserves all rights in the Gracenote Data, Gracenote Database, and Gracenote Embedded Software, including all ownership rights. You agree that Gracenote may enforce its rights under this Agreement against you directly in its own name.

The Embedded Software and each item of Gracenote Data are licensed to you "AS IS." Gracenote makes no representations or warranties, express or implied, regarding the accuracy of any Gracenote Data. Gracenote reserves the right to delete data or to change data categories in any Data updates and for any cause that Gracenote deems sufficient. No warranty is made that the Embedded Software is error-free or that functioning of the Embedded Software will be uninterrupted. Gracenote is not obligated to provide you with any new enhanced or additional data types or categories that Gracenote may choose to provide in the future.

GRACENOTE DISCLAIMS ALL WARRANTIES EXPRESS OR IMPLIED, INCLUDING, BUT NOT LIMITED TO, IMPLIED WARRANTIES OF MERCHANTABILITY, FITNESS FOR A PARTICULAR PURPOSE, TITLE, AND NON-INFRINGEMENT. GRACENOTE DOES NOT WARRANT THE RESULTS THAT WILL BE OBTAINED BY YOUR USE OF THE GRACENOTE COMPONENT OR ANY GRACENOTE SERVER. IN NO CASE WILL GRACENOTE BE LIABLE FOR ANY CONSEQUENTIAL OR INCIDENTAL DAMAGES OR FOR ANY LOST PROFITS OR LOST REVENUES.

Rev 2.1

**LGPL Library written offer**

This product contains Linux 2.4.27-vrsl, that is made available under the GNU LGPL license version 2.1 (hereafter called "the Library").

Philips Electronics Hong Kong Ltd. hereby offers to deliver or make available, upon request, for a charge no more than the cost of physically performing source distribution, a complete machine-readable copy of the corresponding source code of the Library on a medium customarily used for software interchange.

Please contact:

Mr. Bin Li

BLC Audio PDCC Development

5/F., Philips Electronics Building

5 Science Park East Avenue

Hong Kong Science Park

Shatin Hong Kong

This offer is valid for a period of three years after the date of purchase of this product.

**GPL Package written offer**

This product contains Linux 2.4.27-vrsl, that is made available under the GNU GPL license version 2 (hereafter called "the Program").

Philips Electronics Hong Kong Ltd. hereby offers to deliver or make available, upon request, for a charge no more than the cost of physically performing source distribution, a complete machine-readable copy of the corresponding source code of the Program on a medium customarily used for software interchange.

Please contact:

Mr. Bin Li

BLC Audio PDCC Development

5/F., Philips Electronics Building

5 Science Park East Avenue

Hong Kong Science Park

Shatin Hong Kong

This offer is valid for a period of three years after the date of purchase of this product.

Русский ----- 8

Česky ----- 49

Slovensky ----- 90

Magyar ----- 131

## Általános információk

A WACS700-ról .....	133
A csomagban lévő kiegészítők .....	133
Philips on-line támogatás .....	134
Környezetvédelmi szempontok .....	135
KARBANTARTÁS .....	135
A biztonságra vonatkozó tudnivalók .....	135

## Vezérlők

Vezérlők a Központon .....	136
Az állomás kezelőgombjai .....	137
A Központ kétirányú távirányítója .....	138-139
Az Állomás távirányítója .....	139-140

## Telepítés

A Központ és az Állomás elhelyezése .....	142
Hátsó csatlakozások .....	142-143
Antenna csatlakozás	
Csatlakoztatás a PC-hez	
Külső készülék csatlakoztatása	
Erős hangszórókkal rendelkező külső készülékhez való csatlakoztatás	
Hálózati áramforrás használata .....	144
Wi-Fi csatlakozás beállítása a Központ és az	
Állomás között .....	144-145

## Előkészítés

A távirányító használata .....	145-146
A Központ távirányítójának használata	
A távirányító elemeinek cseréjéhez:	
A navigációs gombok használata .....	147

## Alapvető funkciók

Standby/on üzemmódba kapcsolás és funkciók	
kiválasztása .....	148
Váltás Eco power/on üzemmódra .....	148
Automatikus készenlét .....	148
Hangerő-szabályozó .....	148
Elnémítás .....	149
Hangvezérlők .....	149-150
Equalizer	
Basszus beállítása	
Hihetetlen térhangzás	
Kijelző beállítása .....	150
Nyelv kiválasztása .....	150

## HD

Merevlemez lejátszása (HD) .....	151
Kiválasztás és keresés .....	151-152
Másik album vagy szám keresése	
Egy szakasz megkeresése a lejátszás alatt	
Számok kiválasztása egy adott előadótól	
Számok kiválasztása egy adott stílusban	
Különböző lejátszási üzemmódok: REPEAT,	
SHUFFLE (ismétlés, keverés) .....	152
SMART EQUALIZER .....	152
Számlista létrehozása: kedvenc zenéinek egyedi gyűjteménye .....	153
Számlista, album vagy szám törlése .....	153
Zenemappa építése a Központon .....	154-155
CD-k ripplelése	
Importálás PC-ről	
Rögzítés rádióról vagy külső eszköztől	
Száminformáció megjelenítése .....	156
Mozgatás a Központ és az Állomás között .....	156-157
MUSIC FOLLOWS ME	
MUSIC BROADCAST	
Állomások kezelése .....	157-158
Állomás hozzáadása	
Állomás törlése	
Állomás állapotának megtekintése	
Információk a WACS700-ról .....	158
Üzemi szoftver .....	158
Üzemi szoftver frissítése	
Korábbi üzemi szoftver visszaállítása	
Wi-Fi kapcsolat újralétesítése	

## CD (csak a Központon)

Lejátszható lemezek .....	159
Lemezek lejátszása .....	159-160
Kiválasztás és keresés .....	160
Másik album vagy szám keresése	
Egy szakasz megkeresése a lejátszás alatt	
Különböző lejátszási üzemmódok: REPEAT,	
SHUFFLE .....	161
Száminformáció megjelenítése .....	161



# Tartalomjegyzék

---

## **FM Rádió**

Rádióadók hangolása .....	162
Előre beállított rádióadók eltárolása .....	162-163
Autostore: automatikus programkeresés	
Kézi beállítás	
Előre beállított adó hallgatása	
RDS .....	163
NEWS .....	163
A NEWS aktiválása	
A NEWS megszüntetése	

## **AUX/SLEEP**

AUX (Lejátszás külső eszköztől) .....	164
SLEEP .....	164

## **Visszaállítás**

Visszaállítás .....	165
---------------------	-----

## **Specifikációk** ..... 166 |

## **Hibaelhárítás** ..... 167-169 |

## **Melléklet**

Hogyan szerelje a Központot és az Állomást a falra .....	170-171
--	---------

## A WACS700-ról

A **WACS700** egy **WAC700** Központból és egy **WAS700** Állomásból tevődik össze. A **WAC700** Központhoz akár 5 darab **WAS700** Állomás is csatlakoztatható:

A WAC 700 40Gb\* merevlemezén központilag tárolhat 750 audio CD-t. Az összes eltárolt zene vezeték nélkül átvihető Wi-Fi-n\*\* keresztül a Központból a csatlakoztatott Állomásokra. Nincs kötve a CD lejátszóhoz vagy a PC-hez, stb., és nem kell törődnie a kábelezéssel. A WACS700-zal könnyedén hallgathatja kedvenc zenéjét az egész lakásban.

\* Az elérhető tárolókapacitás alapja zeneszámonként 4 perc, CD lemezenként átlagosan 10 zeneszám, 128 kbps MP3 kódolás és az, hogy a lejátszó szoftver a termék memóriájának része.

A tényleges szabad terület 35 GB vagy kevesebb az MP3 tömörítést, a firmware-t, a zenei CD adatbázist és a bemutató zeneszámokat tartalmazó pufferpartíció miatt.

\*\* A Wi-Fi vagy IEEE802.11 b/g a vezető nemzetközi ipari szabvány a vezeték nélküli szélessávú adatátvitel területén. Szélesebb tartományban és nagyobb sávszélességgel viszi át a digitális adatokat.

**A készülék megfelel az Európai Közösség rádiófrekvenciás zavarra vonatkozó előírásainak.**

**A Philips Consumer Electronics, BG Audio Video Entertainment ezennel kijelenti, hogy a jelen WACS700 termék megfelel az 1999/5/IEK sz. irányelv lényegi követelményeinek és más vonatkozó rendelkezéseinek.**

### FIGYELEM

**Ha nem az itt ismertetett módon használja és állítja be a kezelőgombokat, illetve hajtja végre a műveleteket, veszélyes sugárzás érheti, vagy más, bizonytalan kimenetelű esemény történhet.**

**A szerzői jog által védett anyagok, beleértve a számítógépes programokat, az adatállományokat, a rádió- és televízióadásokat, valamint a hangfelvételeket, jogosulatlan másolása a szerzői jogok megsértését jelentheti és buncselekményt valósíthat meg. Ez a készülék ilyen célokra nem használható.**

## A csomagban lévő kiegészítők

- A Központ távirányítója 4 db AAA elemmel
- Az Állomás távirányítója 1 db CR2025 elemmel
- 1 db Ethernet kábel
- Telepítő CD
- 2 db FM vezetékes antenna
- 2 db összeszerelhető készülék (a Központhoz és az Állomáshoz)

## Philips on-line támogatás

A Philips termékeket a legmagasabb minőségi szabványoknak megfelelően tervezik és gyártják. Ha az Ön Philips Connected Planet terméke nem működik megfelelően, akkor azt javasoljuk, hogy ellenőrizze a Felhasználói kézikönyvben, hogy terméke megfelelően van-e összeszerelve és beállítva.

A Connected Planet támogatás weboldal: [www.philips.com/support](http://www.philips.com/support) minden szükséges információt megad Önnek, mellyel maximálisan kiélvezheti termékét, valamint információkat ad ennek az izgalmas termékcsaládnak az új kiegészítéseiről, melyekkel még élvezetesebbé teheti az otthoni szórakozás élményét.

Látogasson el a **[www.philips.com/support](http://www.philips.com/support)** oldalra, írja be új terméke nevét (**WACS700**), és megtekintheti az alábbiakat:

- **GYÍK** (Gyakran ismételt kérdések)
- A legfrissebb Felhasználói kézikönyv és PC szoftver kézikönyvek
- Üzemi szoftver frissítőfájlok a **WACS700**-hoz
- A legfrissebb PC szoftverletöltések
- Interaktív hibaelhárítás

Mivel lehetősége van a termék frissítésére, ezért azt javasoljuk, hogy regisztrálja be termékét a **[www.philips.com/register](http://www.philips.com/register)** címen, így tájékoztatni tudjuk Önt, amint új frissítések lesznek elérhetőek.

Élvezze a **WACS700**-at!!

**A modell számát a készülék hátulján találja.**

## Környezetvédelmi szempontok

A készülék csomagolása főlegesen anyagokat nem tartalmaz. Mindent megtettünk annak érdekében, hogy a csomagolást könnyen szét lehessen választani három egynemű anyagra: karton (doboz), polisztirol (hungarocell) és polietilén (zacskók, védőlap).

A készülék olyan anyagokból áll, melyek újrahasznosíthatók, ha a szétszerelést hozzáértő cég végzi. Kérjük, hogy a csomagolóanyagokat, kimerült elemeket és a kiöregedett készüléket a helyi előírások figyelembe vételével helyezze a hulladékgyűjtőbe.

## Régi termékének eldobása

**A terméket kiváló minőségű anyagokból és összetevőkből tervezték és készítették, melyek újrahasznosíthatóak és újra felhasználhatóak.**

**Ha az áthúzott kerek szemetes szimbólumot látja egy terméken, akkor a termék megfelel a 2002/96/EK Európai Direktívának.**



**Kérjük, érdeklődjön az elektromos és elektronikus termékek helyi szelektív hulladékgyűjtési rendjéről.**

**Kérjük, a helyi törvényeknek megfelelően járjon el, és régi termékeit ne a normális háztartási szeméttel dobja ki. A régi termék helyes eldobása segít megelőzni a lehetséges negatív következményeket a környezetre és az emberi egészségre nézve.**

## KARBANTARTÁS

### A készülék házának tisztítása

- A tisztításhoz puha, finom tisztítószerrel enyhén megnedvesített ruhát használjon. Ne használjon alkoholt, denaturált szeszt, ammóniát tartalmazó oldatot és súrolószert. Ne nyomja meg keményen a hangszórót.

### A lemezek tisztítása

- Ha bepiszkolódik a lemez, törölőruhával tisztítsa meg. Középtől kifelé haladva törölje át.
- Ne használjon benzint, oldószert, háztartási tisztítószerrel tartalmazó szert és a hanglemezek tisztításához használható antisztatikus sprayt.

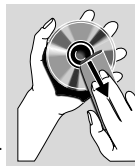

## A biztonságra vonatkozó

### tudnivalók

- A készüléket szilárd, sima felületre helyezze, ahol nem borulhat fel.
- Óvja a készüléket, elemeket és CD-ket a nedvességtől, csapadéktól, homoktól és az olyan túlzott hőhatástól, mely fűtőtest közelében vagy közvetlen napsütésen lehet.
- Olyan helyre tegye a készüléket, ahol megfelelő a szellőzés, hogy a belsejében keletkezett hő szabadon eltávozhasson. A készülék mögött és fölött legalább 10 cm (4 hüvelyk), az oldalai mellett pedig 5 cm (2 hüvelyk) szabad helynek kell lennie.
- A szellőzést nem szabad megakadályozni azzal, hogy pl. újságpapírral, terítővel, függönnyel vagy hasonlóval eltakarjuk a szellőzőnyílásokat.
- A készüléket nem szabad vízbe méríteni vagy lefröcskölni.
- A készülékre nem szabad nyílt lángforrásokat, például meggyújtott gyertyát helyezni.
- A készülékre nem szabad folyadékkal töltött tárgyat, például vázát helyezni.
- A készülék mechanikus alkatrészeinek súrlódási felületei önkéntő, ezért az olajozásuk és kenésük tilos.

## Vezérlők a Központon (Felső és első panelek)

### ① STANDBY-ON/ ECO POWER

- nyomja meg röviden a Központ bekapcsolásához vagy a készenléti üzemmódhoz;
- tartsa lenyomva Eco Power üzemmódhoz vagy a Központ bekapcsolásához

### ② CD lemeznyílás

### ③ EJECT

- kiadja a lemezt a CD lemeznyílásból

### ④ ACTIVE

- CD ripelés /MP3 átalakítás közben a jelzőfény zölden világít

### ⑤

- 3,5 mm fejhallgató aljzat

#### Hasznos tanácsok:

- A fejhallgató csatlakoztatása előtt vegye le a hangerőt.
- A fejhallgató csatlakoztatásával a hangszórók kikapcsolnak.

### ⑥ IR

- Infravörös távirányító érzékelője

**Hasznos tanácsok:** A távirányítót mindig az érzékelő felé tartsa.

### ⑦ MUSIC FOLLOWS ME

- **HD:** a zene lejátszását a Központból az Állomásra helyezi át, vagy az Állomásról a Központba

#### MUSIC BROADCAST

- **HD:** zenét sugároz a Központból az Állomás felé

**DBB (Dynamic Bass Boost - Dinamikus basszusfelerősítés)**

- Be- vagy kikapcsolja a basszus felerősítését (**DBB1, DBB2, DBB3**)

#### VIEW

- a lejátszás kijelző és a számlista között vált

### ⑧ Kijelző

- A Központ állapotát jeleníti meg

### ⑨ SAME ARTIST

- **HD:** az aktuális előadó összes számát lejátszsa

#### SAME GENRE

- **HD:** az aktuális stílussal megegyező összes számot lejátszsa

## SMART EQUALIZER

- **HD:** az aktuális stílusnak megfelelő hangbeállítást keres

## MENU

- ki- vagy belép a menübe

### ⑩ SOURCE

- forrást választ **HD, CD, Rádió** vagy **AUX**
- Készenléti üzemmódban: bekapcsolja a Központot és forrást választ **HD, CD, Rádió** vagy **AUX**

### ⑪ RECORD

- **CD/Rádió/AUX:** megkezdi a másolást a merevlemezre

### ⑫ INCR. SURROUND

- Surround hanghatásokat választ

### ⑬ MUTE

- átmenetileg kikapcsolja a hangot

### ⑭ ◀ / ▶ / ▲ / ▼

- navigációs gombok (bal, jobb, fel, le) a menüben való léptetéshez



- **HD/CD:** visszatér az előző menübe

- **Radio:** az előre beállított adók listájához lép



- **HD/CD:** előre/hátra léptet/keres a számok/ szakaszok között (a lejátszás képernyőn); gyorsan léptet a menüben

- **Radio:** rádióadók hangolásához



- elfogadja a kiválasztott menüpontot

## OK

- **HD/CD:** elindítja/szünetelteti a lejátszást

### ⑮ STOP

- leállítja a lejátszást vagy a rögzítést

### ⑯ MARK-UNMARK

- **CD:** a merevlemezre rögzítendő számokat választja ki

### ⑰ VOLUME -, +

- a hangerőt szabályozza

## Az állomás kezelőgombjai (elülső panel)

### ① SAME ARTIST

- **HD:** az aktuális előadó összes számát lejátszsa

### SAME GENRE

- **HD:** az aktuális stílussal megegyező összes számot lejátszsa

### SMART EQUALIZER

- **HD:** az aktuális stílusnak megfelelő hangbeállítást keres

### MENU

- ki- vagy belép a menübe

### ② Kijelző

- A Központ állapotát jeleníti meg

### ③ MUSIC FOLLOWS ME

- **HD:** a zene lejátszását a Központból az Állomásra helyezi át, vagy az Állomásról a Központba

### DBB (Dynamic Bass Boost - Dinamikus basszusfelerősítés)

- Be- vagy kikapcsolja a basszus felerősítését (**DBB1, DBB2, DBB3**)

### INCR. SURROUND

- Surround hanghatásokat választ

### VIEW

- a lejátszás kijelző és az előző beállítási lista között vált

### ④ ACTIVE

- A Központ és az Állomás csatlakoztatásakor a jelzőfény zölden világít (Az állomás bekapcsolása után)

### ⑤ IR

- Infravörös távirányító érzékelője  
**Hasznos tanácsok:** A távirányítót mindig az érzékelő felé tartsa.

### ⑥ VOLUME -, +

- a hangerőt szabályozza

### ⑦ STOP

- leállítja a lejátszást vagy a rögzítést

### ⑧ ◀ / ▶ / ▲ / ▼

- navigációs gombok (bal, jobb, fel, le) a menüben való léptetéshez



- **HD:** visszatér az előző menübe
- **Radio:** az előre beállított adók listájához lép



- **HD:** előre/hátra léptet/keres a számok/szakaszok között (a lejátszás képernyőn); gyorsan léptet a menüben
- **Radio:** rádióadók hangolásához



- elfogadja a kiválasztott menüpontot



- **HD:** elindítja/szünetelteti a lejátszást

### ⑨ MUTE

- átmenetileg kikapcsolja a hangot

### ⑩ SOURCE

- forrást választ **HD, CD, Rádió** vagy **AUX**
- Készenléti üzemmódban: bekapcsolja a Központot és forrást választ **HD, CD, Rádió** vagy **AUX**

### ⑪ STANDBY-ON/ ECO POWER

- könnyedén nyomja le a készenléti üzemmóddhoz.
- nyomja le és tartsa nyomva az Eco Power mód vagy bekapcsolt üzemmód közötti váltáshoz.

## A Központ kétirányú távirányítója

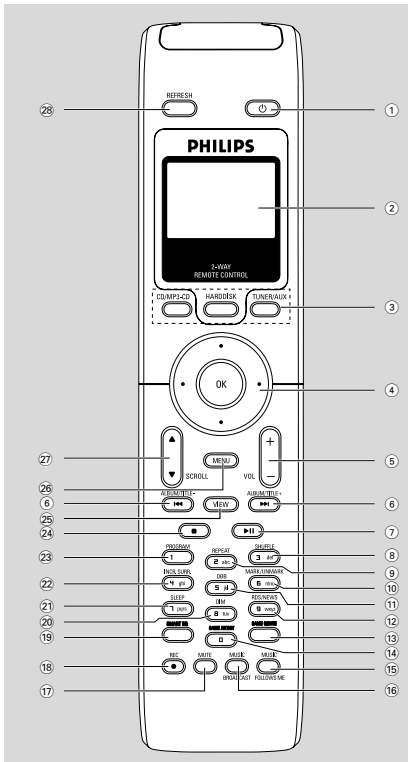

- 1 **⏻**
- könnyedén nyomja le az Állomás bekapcsolásához vagy készenléti üzemmódba kapcsolásához;
  - nyomja le és tartsa nyomva az Eco Power mód vagy bekapcsolt üzemmód közötti váltáshoz.

- 2 **Szinkronkijelző**
- a készülék állapotának egyidejű megjelenítése

3 **Forrás gombok**

**CD/MP3-CD**

- CD forrást választ
- Készenléti üzemmódban: bekapcsolja a készüléket és CD forrást választ

**HARDDISK**

- HD forrást választ
- Készenléti üzemmódban: bekapcsolja a készüléket és HD forrást választ

**TUNER/AUX**

- Radio forrást választ, vagy egy csatlakoztatott készülék audio bemenetét
- Készenléti üzemmódban: bekapcsolja a készüléket és Radio forrást választ, vagy egy csatlakoztatott készülék audio bemenetét

4 **◀ / ▶ / ▲ / ▼**

- navigációs gombok (bal, jobb, fel, le) a menüben való léptetéshez

◀

- **HD/CD:** visszatér az előző menübe
- **Radio:** az előre beállított adók listájához lép
- ▲ / ▼
- **HD/CD:** előre/hátra léptet/keres a számok/ szakaszok között (a lejátszás képernyőn); gyorsan léptet a menüben
- **Radio:** rádióadók hangolásához

▶ / OK

- elfogadja a kiválasztott menüpontot

5 **VOL +, -**

- a hangerőt szabályozza

6 **◀◀ / ▶▶**

- **HD/CD:** előre/hátra léptet/keres a számok/ szakaszok között (a lejátszás képernyőn)

7 **▶ II**

- **HD/CD:** elindítja/szünetelteti a lejátszást

8 **SHUFFLE**

- véletlenszerű lejátszásra kapcsol

9 **REPEAT**

- folytonos lejátszásra kapcsol

10 **MARK/UNMARK**

- **CD:** a merevlemezre rögzítendő számokat választja ki

11 **DBB** (Dynamic Bass Boost - Dinamikus basszusfelerősítés)

- Be- vagy kikapcsolja a basszus felerősítését (**DBB1, DBB2, DBB3**)

12 **RDS/NEWS**

- **Radio:** RDS információt választ
- **HD/CD/AUX:** ki- vagy bekapcsolja a NEWS funkciót

13 **SAME GENRE**

- **HD:** az aktuális stílussal megegyező összes számot lejátszza

14 **SAME ARTIST**

- **HD:** az aktuális előadó összes számát lejátszza

## 15 MUSIC FOLLOWS ME

- **HD:** a zene lejátszását a Központból az Állomásra helyezi át, vagy az Állomásról a Központba

## 16 MUSIC BROADCAST

- **HD:** zenét sugároz a Központból az Állomás felé

## 17 MUTE

- átmenetileg kikapcsolja a hangot

## 18 REC

- **CD/Radio/AUX:** megkezdi a másolást a merevlemezre

## 19 SMART EQ

- **HD:** az aktuális stílusnak megfelelő hangbeállítást keres

## 20 DIM

- a kijelző fényerejének erősségét állítja

## 21 SLEEP

- a sleep időzítőt beállítja/megjeleníti/kikapcsolja

## 22 INCR. SURROUND

- Surround hanghatásokat választ

## 23 PROGRAM

- előre beállított rádióadók kézi programozása

## 24 ■

- leállítja a lejátszást vagy a rögzítést

## 25 VIEW

- a lejátszás kijelző és az előző beállítási lista között vált

## 26 MENU

- ki- vagy belép a menübe

## 27 ▲ / ▼ SCROLL

- fel-le lépteti a kijelzőképernyőt

## 28 REFRESH

- szinkronizálja a távirányító kijelzőjét a készülék kijelzőjével

## Az Állomás távirányítója

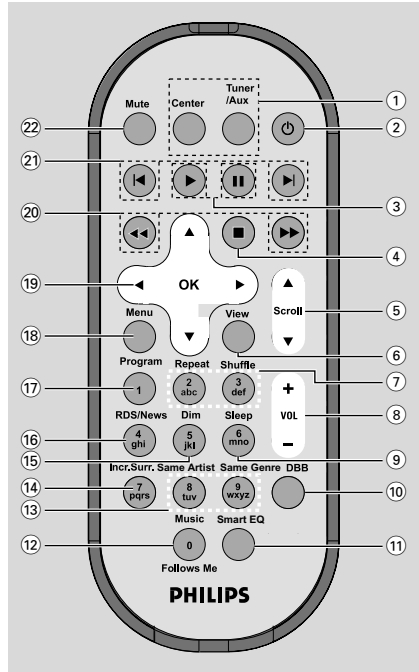

### 1 Forrás gombok

#### Központ

- **HD** forrást választ (a Központon található)
- Készenléti üzemmódban: bekapcsolja a készüléket és **HD** forrást választ (a Központon található)

#### Tuner/Aux

- Radio forrást választ, vagy egy csatlakoztatott készülék audio bemenetét
- Készenléti üzemmódban: bekapcsolja a készüléket és Radio forrást választ, vagy egy csatlakoztatott készülék audio bemenetét

### 2

- könnyedén nyomja le az Állomás bekapcsolásához vagy készenléti üzemmódba kapcsolásához;
- nyomja le és tartsa nyomva az Eco Power mód vagy bekapcsolt üzemmód közötti váltáshoz.

### 3

- **HD/CD:** elindítja a lejátszást

#### II

- **HD/CD:** szünetelteti a lejátszást



# Vezérlők

## 4 ■

- leállítja a lejátszást vagy a rögzítést

## 5 ▲ / ▼ **Scroll**

- fel-le lépteti a kijelzőképernyőt

## 6 **View**

- a lejátszás kijelző és az előző beállítási lista között vált

## 7 **Repeat**

- folytonos lejátszásra kapcsol

### **Shuffle**

- véletlenszerű lejátszásra kapcsol

## 8 **VOL +, -**

- a hangerőt szabályozza

## 9 **Sleep**

- a sleep időzítőt beállítja/megjeleníti/kikapcsolja

## 10 **DBB** (Dynamic Bass Boost - Dinamikus basszusfelerősítés)

- Be- vagy kikapcsolja a basszus felerősítését (**DBB1**, **DBB2**, **DBB3**)

## 11 **Smart EQ**

- **HD:** az aktuális stílusnak megfelelő hangbeállítást keres

## 12 **Music Follows Me**

- **HD:** a zene lejátszását a Központból az Állomásra helyezi át, vagy az Állomásról a Központba

## 13 **Same Artist**

- **HD:** az aktuális előadó összes számát lejátszza

### **Same Genre**

- **HD:** az aktuális stílussal megegyező összes számot lejátszza

## 14 **Incr. Surr.**

- Surround hanghatásokat választ

## 15 **Dim**

- a kijelző fényerejének erősségét állítja

## 16 **RDS/NEWS**

- **Radio:** RDS információt választ
- **HD/CD/AUX:** ki- vagy bekapcsolja a NEWS funkciót

## 17 **Program**

- előre beállított rádióadók kézi programozása

## 18 **Menu**

- ki- vagy belép a menübe

## 19 ◀ / ▶ / ▲ / ▼

- ovládási prvky pro navigaci (doleva, doprava, nahoru, dolů) pro pohyb v seznamu položek



- **HD/CD:** návrat na předchozí seznam položek
- **Radio:** otevření seznamu přednastavených stanic



- **HD/CD:** előre/hátra léptet/keres a számok/ szakaszok között (a lejátszás képernyőn);

- gyorsan léptet a menüben

- **Radio:** naladění rádiových stanic



- potvrzení výběru

## 20 ◀◀ / ▶▶

- **HD/CD:** előre/hátra keres a számok/szakaszok között (a lejátszás képernyőn)

## 21 ◀◀ / ▶▶

- **HD/CD:** előre/hátra léptet a számok között (a lejátszás képernyőn)

## 22 **MUTE**

- átmenetileg kikapcsolja a hangot

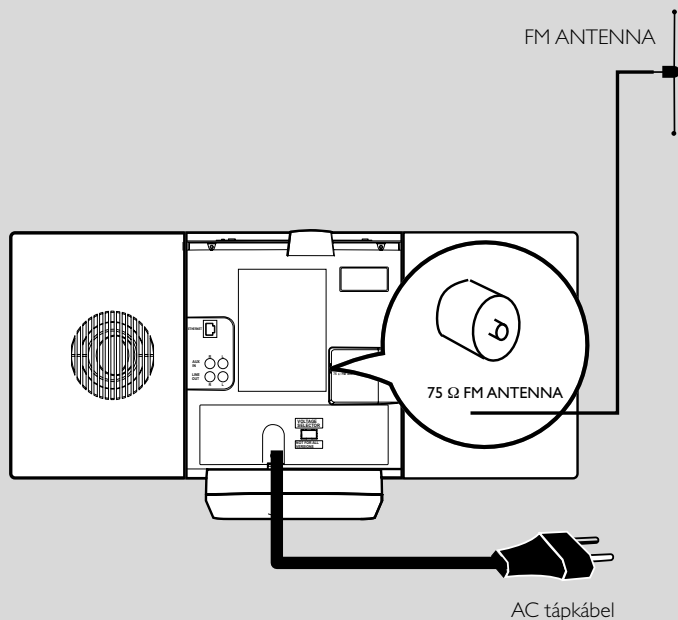

**Központ**

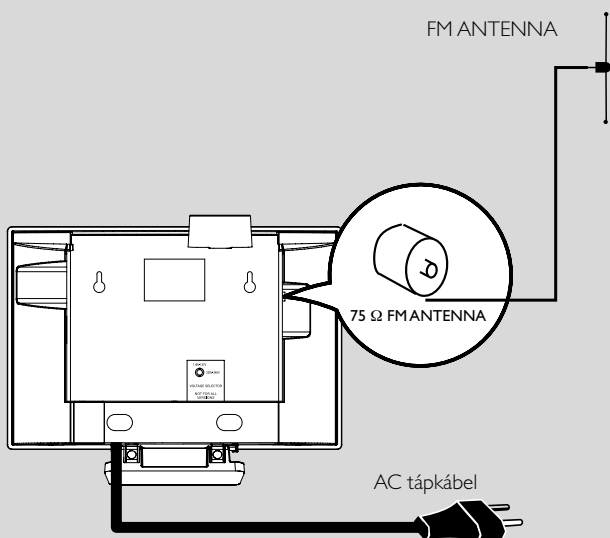

**Állomás**

## A Központ és az Állomás elhelyezése

A rögzíthető állványok és a csomagban lévő falirögzítő készlet segítségével a WACS700 Központot és Állomást kétféleképpen is el lehet helyezni: asztalra állványokkal vagy falra állványok nélkül.



A falra szerelés lépéseit nézze meg a Melléklet: Hogyan szerelje a Központot és az Állomást a falra részt.

### Fontos!

- Mielőtt eldönti, hogyan és hova helyezi a Központot és Állomást, próbálja ki a következő hátsó csatlakozásokat és a Wi-Fi csatlakozást, hogy megfelelő helyet találjon.
- Tartsa távol a Központot és az Állomást az interferenciaforrásoktól (mikrohullámú sütő, DECT telefon, bluetooth készülékek, vezeték nélküli telefonok, más Wi-Fi termékek, stb.)
- Ne helyezze a Központot vagy az Állomást plazma TV közelébe. Nem megfelelő megjelenítést eredményezhet a Központ kétirányú távirányítóján.
- Tartsa az 2 Állomást megfelelően távol, vagy különböző szögben (pl. fallal elválasztott szobákban). Adott távolságon belül (pl. ugyanabban a szobában), vagy adott szögben a Központ távirányítója elég erős ahhoz, hogy egyszerre működtesse az 2 Állomást, ami helytelen megjelenítést is okozhat a kétirányú távirányítón.

## Hátsó csatlakozások

### Figyelem:

**Sose csatlakoztassa a készüléket, vagy cseréljen csatlakozást, ha a főkapcsoló be van kapcsolva.**

### A Antenna csatlakozás

- 1 Nyújtsa ki az antenna vezetékét, és dugja az **FM ANTENNA** csatlakozóba a képen látható módon.

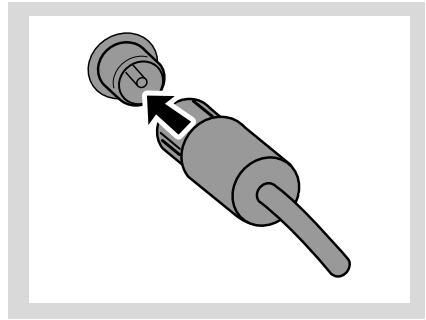

- 2 Az FM vétel javításához dugja az antenna vezetékét a hosszabbító vezeték csatlakozójába az ábrán látható módon.

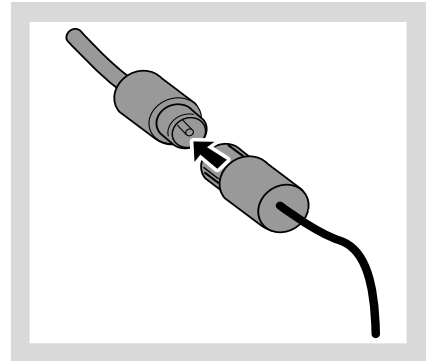

- 3 Nyújtsa ki a hosszabbító vezetékét és mozgassa különböző pozícióba az optimális vétel érdekében (olyan messze a TV, videó, vagy más sugárzó forrásoktól, amennyire csak lehet).
- 4 Rögzítse a hosszabbító vezeték végét a plafonhoz.

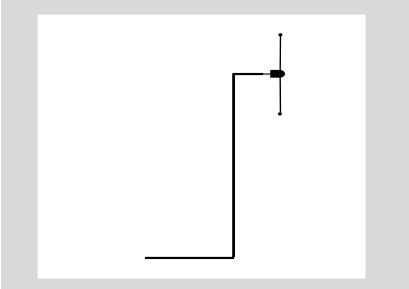

## B Csatlakoztatás a PC-hez

- Csatlakoztassa a csomagban lévő Ethernet kábelt a Központ Ethernet-jéhez és a számítógép Ethernet csatlakozójához. A részletekért nézze meg a kézikönyv **Csatlakozás a PC-hez részét**.

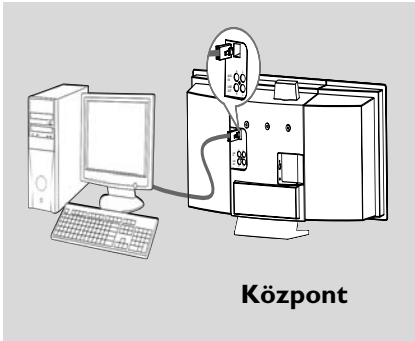

## C Külső készülék csatlakoztatása

Lehetőség van egy külső készüléket - pl. TV, videó, lézerlemez lejátszó, DVD lejátszó vagy CD lejátszó - használni a Központtal vagy Állomással.

- 1 Dugja a piros/fehér audiokábel piros végét (nincs a csomagban) az **AUX IN R** feliratú piros aljzatba, a fehér végét pedig az **AUX IN L** feliratú fehér aljzatba.
- 2 Dugja az audiokábelek másik végét a külső készülék **AUDIO OUT** feliratú aljzatába.

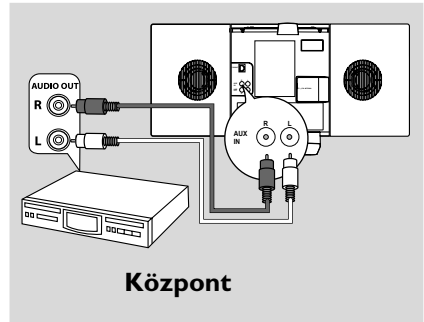

**Központ**

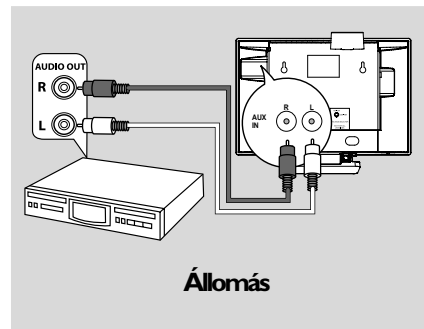

**Állomás**

### Hasznos tanácsok:

- Ha a csatlakoztatott eszköz csak egy audiokimenet aljzattal rendelkezik, akkor az AUX IN Left aljzatba csatlakoztassa. E helyett használhat egy egyvégű-kétvégű átalakító kábelt, de a kimenő hang továbbra is mono marad.
- A tökéletes csatlakoztatás érdekében mindig forduljon a másik készülék használati útmutatójához.

## D Erős hangszórókkal rendelkező külső készülékekhez való csatlakoztatás

Ha az erős hangszórók által nyújtott hangeffektusokat egy külső készüléken szeretné élvezni, pl. egy mini hi-fi rendszeren, használjon piros/fehér audiokábeleket (nincs a csomagban) a Központ és a készülék csatlakoztatásához.

- 1 Dugja a piros/fehér audiokábelek piros végét (nincs a csomagban) a **LINE OUT R** feliratú piros aljzatba, a fehér végét pedig az **LINE OUT L** feliratú fehér aljzatba.
- 2 Dugja az audiokábelek másik végét a külső készülék **AUX IN** feliratú aljzatába.

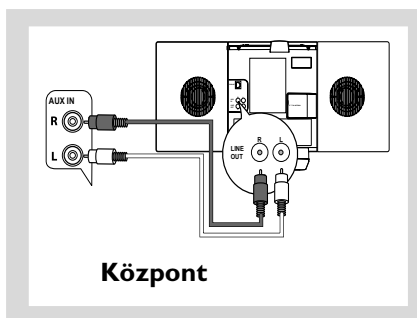

## Hálózati áramforrás használata

- 1 Győződjön meg róla, hogy mindent a helyére dugott, mielőtt a főkapcsolót bekapcsolja.
- 2 Csatlakoztassa a hálózati tápkábelt a fali aljzatba. Ez bekapcsolja az áramellátást.

A Központ és az Állomás készenléti állapotban is fogyaszt energiát. **A rendszer teljes áramtalanításához húzza ki a hálózati tápkábelt a fali aljzataból.**

**A típuslemez a készülék hátulján található.**

## Wi-Fi csatlakozás beállítása a Központ és az Állomás között

A Wi-Fi csatlakozás automatikusan létrejön, amikor elindítja a WAC700 Központot és a WAS700 Állomást.

- 1 Amikor először indítja el a Wi-Fi csatlakozást, helyezze a Központot és az Állomást egymás mellé egy sík és stabil felületre.
- 2 Először csatlakoztassa a Központot a hálózathoz, majd utána az Állomást.

### Központ/Állomás:

→ A képernyő felgyullad. Az automatikus telepítés/csatlakozás elindul.

→ A telepítés/csatlakozás végeztével HD (Harddisk - merevlemez) üzemmódba kerül.

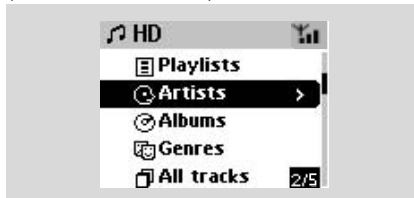

- 3 Helyezze át igényei szerint a Központot és az Állomást: dugja be, és az adatátvitel elindul
- Csak csatlakoztassa le a Központot és az Állomást és helyezze üzembe egy másik szobában.  
→ A Központ és az Állomás között lehetőség van a zene merevlemez mozgására.

### Hasznos tanácsok:

– Győződjön meg róla, hogy áram alá helyezte a Központot, mielőtt az Állomást áram alá helyezné.

### FONTOS!

- Kerülje el a vastag falakat. A Központot és az Állomást nem választhatja el 2 vagy több fal egymástól.
- Ne tegye a készülékeket nagy fémtárgyak közelébe.
- A Központot és az Állomást a Wi-Fi jelek vételi állapotától függően helyezze el.
  - 📶 – a maximális vételt jelzi
  - 📶 – a minimális vételt jelzi
- WACS700 nem támogatja a hatósugár növelő készülékek használatát

## Ha a szomszédból zavarás érkezik, például szüneteltetés lejátszás alatt, vagy a készülékek lassú reakciója a gombnyomásra

– Tartsa a Központot vagy az Állomást legalább 3 méterre mikrohullámú sütőtől, DECT telefontól, bluetooth készülékektől (pl. fejhallgatók, egy számítógép egere), vezeték nélküli kapcsolati pontoktól (pl. routertől), vezeték nélküli telefonoktól, Wi-Fi kompatibilis nyomtatóktól és PDA-któl, stb.

– Használja a WEP\* gombot, amikor a Központot és Állomást egy létező vezeték nélküli PC hálózathoz csatlakoztatja. Lásd a **Csatlakoztatás a számítógéphez**

– Változtassa meg a center és az állomás operációs csatornáját ha egy létező drót nélküli PC networkhoz csatlakoztatja. Hogy hogyan változtassa meg a csatornát, nézze meg a manuális **Csatlakoztatás a számítógéphez** jegyzetet.

– Ha lehetséges, változtassa meg a lakásában működő többi Wi-Fi eszköz működési csatornáját.  
– Fordítsa különböző irányba az eszközöket az interferencia csökkentése érdekében.

\* a Wired Equivalent Privacy rövidítése. Ez egy biztonsági protokoll a vezeték nélküli helyi hálózatokhoz.

## A távirányító használata

A WACS700 két távirányítóval rendelkezik, egy a Központhoz, egy az Állomáshoz. Mindkét távirányítóval működtetheti a Központot és az Állomást is.

### FONTOS!

– **Az Állomás távirányítójának használata előtt távolítsa el a műanyag védőréteget.**

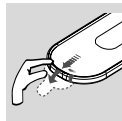

– **A távirányítót használat közben mindig tartsa a Központ vagy a működtetni kívánt Állomás infravörös területe felé.**

– **A Központ távirányítójának némelyik funkcionális gombja csak a Központhoz használható (pl. CD/MP3-CD, MARK/UNMARK, MUSIC BROADCAST, stb.)**

## A Központ távirányítójának használata

**A telepek használata:** Mivel a Központ távirányítója szinkronizált kijelzővel rendelkezik, több energiát fogyaszt, mint a legtöbb távirányító. Ha a telepei gyengék vagy kimerültek, egy ikon  jelenik meg a távirányító kijelzőjén. Cserélje ki a telepeket új alkáli telepekkel.

Kiinduló helyzetben a Központ távirányítója csak a Központot működteti. **Ha a Központ távirányítójával az Állomást szeretné működtetni,**

- 1 Tartsa lenyomva a **REFRESH** (frissítés) gombot, amíg a Központ távirányítóján meg nem jelenik a kiválasztó képernyő

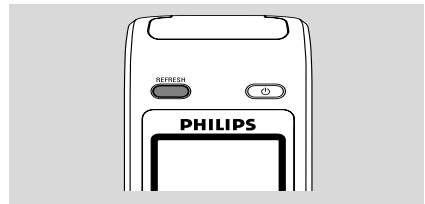

- 2 Az **Station** (Állomás) kiválasztásához nyomja le a ▲ vagy ▼ és ► nyíl gombokat.

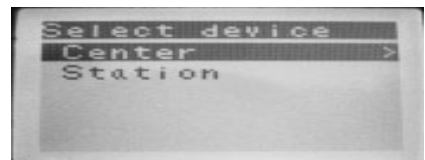

## A Központ távirányítóján:

→ Egy kijelző mutatja az Állomás aktuális állapotát az Állomás csatlakoztatása után  
→ Ekkor használhatja a Központ távirányítóját az Állomás működtetésére

## Hasznos tanácsok:

- Ha ismét a Központot szeretné működtetni a távirányítóval, ismételje meg a fenti 1-2. lépést a **Center**(Központ) kiválasztásához.
- **A Központ távirányítója új telep behelyezésekor visszatér a kiinduló beállításra (csak a Központot működteti).**

## A Központ távirányítóján lévő kijelző használata

A Központ vagy Állomás állapotát összehangolhatja a Központ kétirányú távirányítójának kijelzőjével. Az összehangolt kijelzővel a távirányító használata gyorsabb és egyszerűbb.

### Megjegyzés:

- Ne helyezze a Központot vagy az Állomást plazma TV közelébe. Nem megfelelő megjelenítést eredményezhet a Központ távirányítóján.
- Ha a készülék **STANDBY-ON/ECO POWER** gombjával kapcsolja be a Központot vagy Állomást, nyomja meg a **REFRESH** gombot a Központ távirányítóján a távirányító kijelzőjének összehangolásához.
- A kijelző 6 európai nyelvet támogat: angol, francia, spanyol, holland, olasz és német.

## A távirányító elemeinek cseréjéhez:

### Központ távirányítója

- 1 Nyissa ki az elemtartó tetejét és vegye ki a régi elemeket.

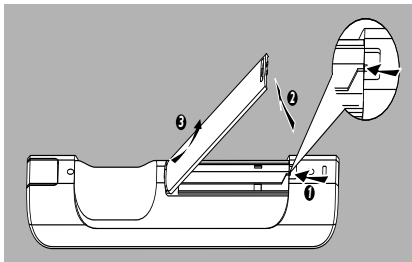

- 2 Helyezzen be 4 darab R03 vagy AAA típusú elemet a távirányítóba, ügyelve a megfelelő polarításra, melyet "+" és "-" jelek jelölnek az elemtartóban.

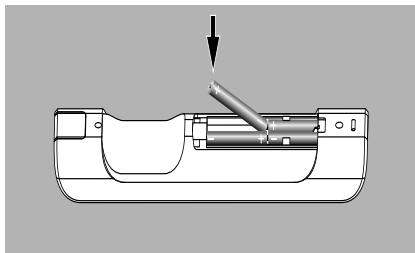
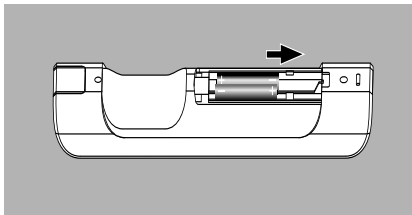

- 3 Helyezze vissza az elemtartó tetejét.

### Állomás távirányítója

- 1 Tartsa lenyomva a jelölt módon a ◀ gombot.
- 2 Közben húzza ki az elemtartót a ▼ gombnál.
- 3 Távolítsa el a régi elemet, és tegyen be egy új CR2025 elemet a helyére.
- 4 Helyezze vissza az elemtartó tetejét.

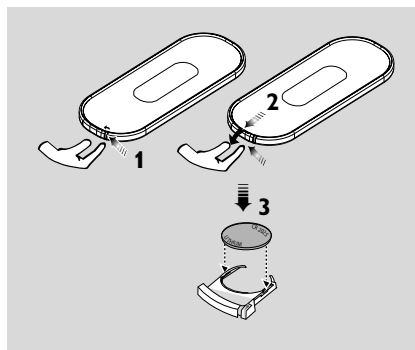

### FIGYELEM!

- Távolítsa el az elemeket a távirányítóból, amennyiben huzamosabb ideig nem használja őket vagy ha lemerültek.
- Ne használjon egyszerre új és régi elemeket, sem pedig különböző típusúakat.
- Az elemek veszélyes kémiai anyagokat tartalmaznak, emiatt az előírásoknak megfelelően kell őket ártalmatlanítani.

## A navigációs gombok használata

Amikor a beállítások között választ a készülék képernyőjén, sokszor kell használnia a navigációs gombokat: ◀ / ▶ / ▲ / ▼.

- 1 Nyomja meg a ◀ / ▶ gombokat egy beállítás kiválasztásához.
- 2 Az almenübe a ▶ gombbal léphet.
- 3 Nyomja meg a ◀ gombot, ha vissza akar térni az előző beállítási lista képernyőjére.
- 4 A megerősítéshez nyomja meg az **OK** vagy ▶ gombot.

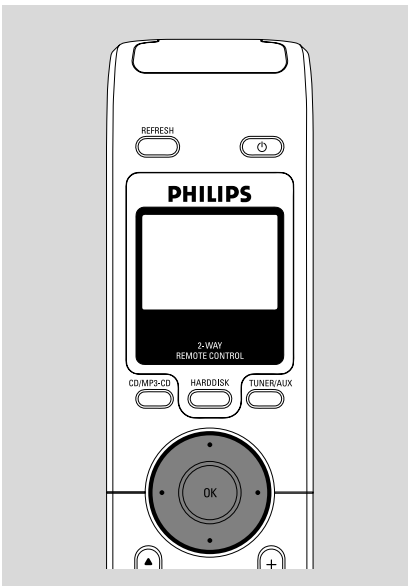



## Standby/on üzemmódba kapcsolás és funkciók kiválasztása

- 1 Készenléti üzemmódba kapcsoláshoz nyomja meg a **STANDBY-ON/ECO POWER** gombot, amikor a készülék be van kapcsolva (vagy a  $\phi$  gombot a távirányítón).  
→ A kijelzőn a **GoodBye** felirat jelenik meg. Majd  
**Központ:** → A képernyő kialszik.  
A kijelző az Állomás állapota képernyőt mutatja és a megtalált állomások számát.  
**Állomás:** → A képernyő elhalványodik. A kijelző a Központ állapota képernyőt mutatja és az észlelhető központok számát.  
→ A Központ állapota képernyő üres, ha egy központ sem található.
- 2 Bekapcsoláshoz nyomja meg a **STANDBY-ON/ECO POWER** gombot a készüléken.  
→ A készülék az utolsó kiválasztott forrásra kapcsol.  
**vagy**  
A távirányítón nyomja meg a forrás gombot (**HARDDISK, CD/MP3-CD, TUNER/AUX, Center**).
- 3 A funkció kiválasztásához nyomja meg egyszer vagy többször a **SOURCE** gombot a készüléken (vagy a **HARDDISK, CD/MP3-CD, TUNER/AUX** gombot a távirányítón).
- Az Állomás távirányítóján nyomja meg a Center gombot a **HD** forrás kiválasztásához (a Központban tárolt zene).

### Hasznos tanácsok:

– A CD/MP3-CD forrás csak a Központon elérhető

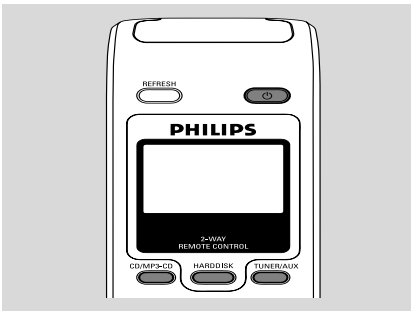

## Átkapcsolás energiatakarékos módra

Az energiatakarékos Eco power üzemmódban a készülék kijelzője és a Wi-Fi kapcsolat ki van kapcsolva. A Központ merevlemeze sem dolgozik. Amikor a Központot Eco power üzemmódba állítja, akkor a Központ és az Állomás között nem lehet zenét mozgatni vagy PC-ről a Központba importálni.

- 1 Amikor a készülék be van kapcsolva, tartsa lenyomva a STANDBYON/ ECO POWER gombot az Eco power üzemmóddhoz (vagy a  $\phi$  gombot a távirányítón).  
→ A Kijelző kikapcsol.
- 2 Bekapcsoláshoz tartsa lenyomva a STANDBYON/ ECO POWER (vagy a  $\phi$  gombot a távirányítón) vagy tartsa lenyomva a **SOURCE** gombot a készüléken.  
→ A készülék az utolsó kiválasztott forrásra kapcsol.

### Hasznos tanácsok:

– A standby/Eco power üzemmódban a hálózati, hang-, megjelenítési, nyelvi és CD rögzítési beállítások, az előre beállított adók és a hangerőszint (maximum: a moderátor szintet) eltárolódik a készülék memóriájában.

## Automatikus készenlét

- Amikor a készülék a lejátszás/rögzítés végére ér, és több mint 5 percig stop állapotban van, a készülék automatikusan készenléti üzemmódba kapcsol energiatakarékosági okból.



## Hangerő-szabályozó

- 1 Ellenőrizze, hogy a lejátszás elkezdődött-e.
- 2 Állítsa be a hangerőt a **VOL +/-** gombokkal.  
→ A kijelző mutatja a hangerőszávet, és jelzi a hangerőt.



## Elnémítás

Lejátszás közben átmenetileg kikapcsolhatja a hangot a készülék kikapcsolása nélkül.

- 1 Nyomja meg a **MUTE** gombot a hang kikapcsolásához.  
→ A  ikon megjelenik. A lejátszás hang nélkül folytatódik.
- 2 A hang visszakapcsolásához nyomja meg ismét a **MUTE** gombot, vagy állítsa be a hangerőt a **VOL+** gombbal.  
– A hangot a Központon lévő **MUSIC BROADCAST** aktiválásával is visszakapcsolhatja.  
→ A  ikon eltűnik.

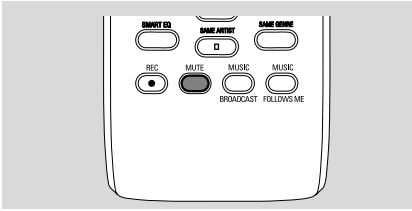

## Hangvezérlők

### Equalizer

Az Equalizer (kiegyenlítő) segítségével előre definiált hangbeállításokból választhat.

- 1 A **MENU** gomb megnyomásával lépjen be a menü képernyőbe.
- 2 Nyomja meg a **▲** vagy **▼** és **▶** gombokat az **Equalizer** kiválasztásához.
- 3 Nyomja meg a **▲** vagy **▼** és **▶** gombokat a **Rock, Pop** (alapbeállítás), **Jazz, Neutral** (semleges), **Techno, Classical** (klasszikus) vagy **Bass/Treble** kiválasztásához.
- 4 A megerősítéshez nyomja meg az **OK** vagy **▶** gombot.

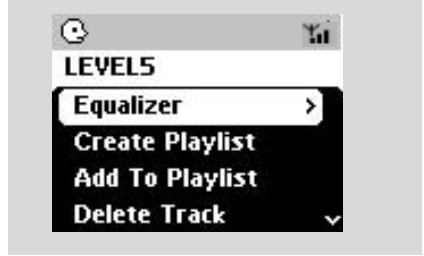

### Basszus beállítása

- Nyomja meg a **DBB**-t (Dynamic Bass Boost - Dinamikus basszusfelerősítés) egyszer vagy többször a megfelelő beállításhoz: **DBB OFF** (alapértelmezett), **DBB1**, **DBB2** vagy **DBB3**.
- **Treble/Bass** beállítása:
  - 1 Nyomja meg a **MENU** gombot a menü képernyő megjelenítéséhez
  - 2 A **Settings** (beállítások) kiválasztásához használja a navigációs gombokat: **▲** vagy **▼** és **▶**
  - 3 Nyomja meg a **▲** vagy **▼** és **▶** gombokat a **Treble/Bass** kiválasztásához.
  - 4 A **◀ / ▶ / ▲ / ▼** gombokkal állítsa be a kívánt értéket: Treble - magas hangok (+3 és -3 között), Bass - mély hangok (+3 és -3 között)

### Hasznos tanácsok:

– Némelyik lemez nagy modulációval van rögzítve, ami a magas hangok torzulásához vezet. Ebben esetben kapcsolja ki a **DBB**-t, vagy vegye le a hangerőt.

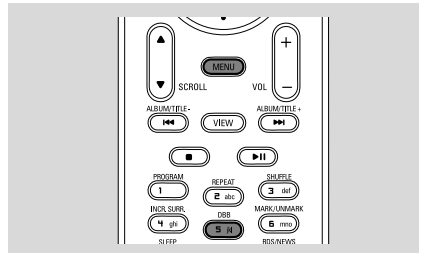

# Alapvető funkciók

## Hihetetlen térhangzás

- Nyomja meg az **Incr.Surr.** gombot egyszer vagy többször a térhangzás ki- vagy bekapcsolásához.  
→ A kijelzőn **IS ON** vagy **IS OFF** jelenik meg.

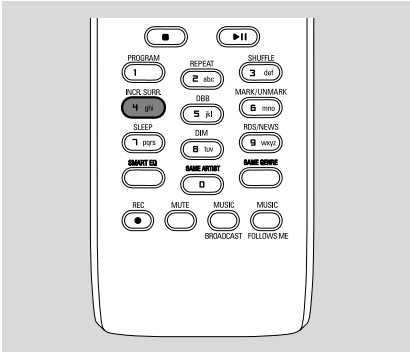

## Kijelző beállítása

A kijelző háttérfény és kontrasztbeállításait módosíthatja.

- 1 A **MENU** gomb megnyomásával lépjen be a menü képernyőbe.
- 2 Nyomja meg a ▲ vagy ▼ és ► gombokat a **Settings** (beállítások) kiválasztásához.
- 3 Nyomja meg a ▲ vagy ▼ és ► gombokat a Display (kijelző) kiválasztásához.
- 4 Nyomja meg a ◀ / ▶ / ▲ / ▼ gombokat a megfelelő beállítás kiválasztásához.

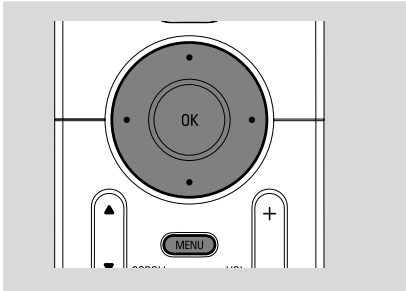

## Háttérfény

Nyomja meg a ▲ vagy ▼ és ► gombokat az on (be) vagy off (ki) kiválasztásához.

- A háttérfényt a távirányítón lévő **DIM** gomb megnyomásával is be- vagy kikapcsolhatja.

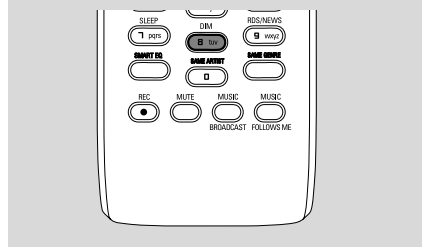

## Kontraszt

Nyomja meg a ▲ vagy ▼ gombokat a kontraszt csökkentéséhez vagy növeléséhez.



## Nyelv kiválasztása

- 1 A **MENU** gomb megnyomásával lépjen be a menü képernyőbe.
- 2 Nyomja meg a ▲ vagy ▼ és ► gombokat a **Settings** (beállítások) kiválasztásához.
- 3 Nyomja meg a ▲ vagy ▼ és ► gombokat a **Language** kiválasztásához.
- 4 Nyomja meg a ▲ vagy ▼ és ► gombokat az alábbiak kiválasztásához: English, French, Spanish, Dutch, Italian és German (angol, francia, spanyol, holland, olasz és német)

## Merevlemez lejátszása (HD)

A WAC700 Központon egy 40Gb-os merevlemez van, melyen a zene központilag tárolódik. A Wi-Fi-n keresztül minden tárolt zene átvihető és lejátszható Állomáson is.

- 1 Ellenőrizze, hogy a Központ vagy Állomás be van-e kapcsolva, vagy készenléti üzemmódban van-e.  
**Állomás esetén:** ellenőrizze azt is, hogy a Központ be van-e kapcsolva, vagy készenléti üzemmódban van-e (lásd Alapvető funkciók, Standby/on üzemmódba kapcsolás és funkciók kiválasztása, Váltás Eco power/on üzemmódra).
- 2 Nyomja meg egyszer vagy többször a **SOURCE** gombot a **HD** kiválasztásához (a Központ távirányítóján a **HARDDISK** gombot, az Állomás távirányítóján a **Center** gombot nyomja meg).  
→ A kijelzőn a HD felirat jelenik meg, valamint a zenemappa kategóriái: **Playlists, Artists, Albums, Genres, All tracks**  
→ A bemutató számok Playlisteken tárolódnak.

**Playlists (Számlisták) ( [ ] ):** kedvenc számainak tetszőleges gyűjteménye, abc sorrendben a számlista neve alapján

**Artists (Előadók) ( [ ] ):** albumok gyűjteménye, abc sorrendben az előadó neve alapján

**Albums (Albumok) ( [ ] ):** albumok abc sorrendben az album neve alapján

**Genres (Stílusok) ( [ ] ):** az előadók albumai zenei stílus szerint

**All tracks (Minden szám) ( [ ] ):** számok abc sorrendben a számok neve alapján

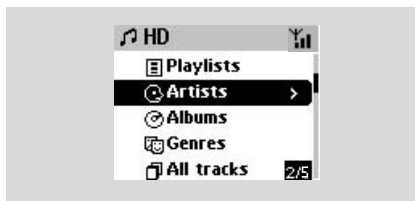

- 3 Nyomja meg a ▲ vagy ▼ és ► gombokat a beállítás kiválasztásához.
- 4 Nyomja meg az ► (vagy az **OK**) a lejátszáshoz, ha szükséges.
- 5 Nyomja meg az **OK**-t és jelölje ki az előadót, a kedvenceket vagy az albumot az egység elejétől való lejátszásához (vagy ►|| a center távvezérlőjén; a lejátszás gomb ► az állomás távvezérlőjén.)  
→ A lejátszás képernyőn a következő jelenik meg:  
**felül:** a HD beállítás (pl. Playlist, Artist)  
**középen:** az aktuális szám címe, eltelt idő és információk a számról  
**alul:** a kiegyenlítő beállításai és, ha a DBB aktív, a DBB beállítások

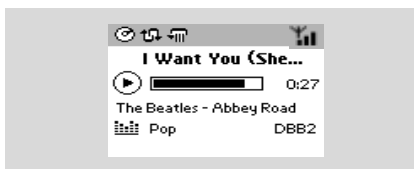

- 5 A lejátszás szüneteltetéséhez nyomja meg az **OK** gombot (vagy az ►|| -et a center távvezérlőjén; ||-et az állomás távvezérlőjén) A lejátszás folytatásához nyomja meg ismét a gombot (a lejátszás gomb ► az állomás távvezérlőjén).
- 6 A lejátszás leállításához nyomja meg a **STOP** ■ gombot.

## Kiválasztás és keresés

### Másik album vagy szám keresése

- 1 Ha szükséges, többször is nyomja meg a ◀ gombot az előző beállítási lista megjelenítéséhez.
- 2 Nyomja meg ismételten a ▲ vagy ▼ és ► navigációs gombokat a kívánt album vagy szám kiválasztásához.
- 3 Nyomja meg a **VIEW** gombot a lejátszás képernyőhöz való visszatéréshez, ha szükséges.

## Másik szám kiválasztása az aktuális albumról lejátszás közben

- A lejátszás képernyőn, röviden és ismétlődően nyomja meg a navigációs gombokat ▲ vagy ▼ a következő zeneszám kiválasztásához. (vagy ◀◀ vagy ▶▶ a center távvezérlőjén; ◀, ▶ az állomás távvezérlőjén.)

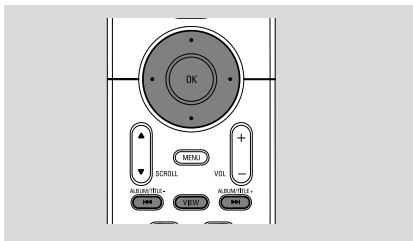

### A ▲ vagy ▼ gyorsléptetés használata

Ennek a funkciónak a használatával találhat meg egy beállítást (pl. egy albumot vagy egy számot) egy hosszú beállítási listában.

- Tartsa lenyomva a ▲ vagy ▼ navigációs gombot a hosszú beállítási listában.
  - Egyre gyorsabban halad majd a beállítások között.
  - A gyors léptetés alatt az aktuális beállítások kezdőbetűje látszik a könnyebb felismerhetőség érdekében.



### Egy szakasz megkeresése a lejátszás alatt

- 1 A lejátszás képernyőn nyomja meg és tartsa lenyomva a ▲ vagy ▼ gombot (vagy ◀◀ vagy ▶▶ a center távvezérlőjén; ◀◀ ▶▶ az állomás távvezérlőjén.)
  - A HD nagy sebességgel játszik le.
- 2 Amikor felfedezi a keresett szakaszt, engedje el a ▲ vagy ▼ gombot (vagy ◀◀ vagy ▶▶ a center távvezérlőjén; ◀◀ ▶▶ az állomás távvezérlőjén.)
  - A lejátszás visszaáll normálisra.

### Számok kiválasztása egy adott előadótól

- Lejátszás közben nyomja meg a **SAME ARTIST** gombot.
  - Az aktuális szám után az aktuális előadó számai következnek majd.

### Számok kiválasztása egy adott stílusban

- Lejátszás közben nyomja meg a **SAME GENRE** gombot.
  - Az aktuális szám után az aktuális stílusú számok következnek majd.

## Különböző lejátszási üzemmódok: REPEAT, SHUFFLE (ismétlés, keverés)

🔄 – folyamatosan az aktuális számot játssza le.

🔀 – az összes számot megismétli (az aktuális előadótól, stílusban vagy albumból).

🔀🔀 – az összes számot megismétli (az aktuális előadótól, stílusban vagy albumból) véletlenszerű sorrendben.

🔀 – a számokat (az aktuális előadótól, stílusban vagy albumból) véletlenszerű sorrendben játssza le.

- 1 Lejátszás alatt nyomja meg egyszer vagy többször a **REPEAT** vagy/és a **SHUFFLE** gombot.
- 2 A normális lejátszáshoz nyomja meg a **REPEAT** vagy a **SHUFFLE** gombot ismételten addig, míg a különböző üzemmódok el nem tűnnek.

## SMART EQUALIZER

Ez a funkció lehetővé teszi, hogy az aktuális stílusú zenét a megfelelő hangbeállításokkal játssza le.

- A lejátszás alatt nyomja le a **SMART EQUALIZER** gombot.
  - A **SMART EQUALIZER** aktiválásakor a 🎚️ ikon megjelenik.
- A **SMART EQUALIZER** megszüntetéséhez módosítsa a hangbeállításokat (**DBB, Treble/Bass beállítás, Incr.Surr. vagy Equalizer**).
  - A 🎚️ ikon eltűnik.

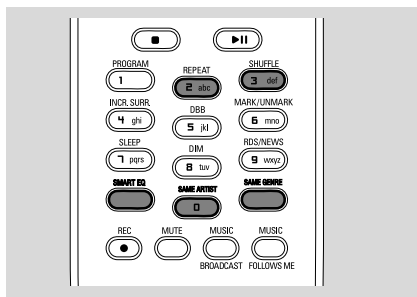

## Számlista létrehozása: kedvenc zenéinek egyedi gyűjteménye

A Központ merevlemezen akár 99 számlistát is létrehozhat, melyben kedvenc számai a kívánt sorrendben vannak.

### Hasznos tanácsok:

– Természetesen Ön is meg tudja alkotni saját zenei listáját a számítógépén a Philips Digital Media Manager (DMM) segítségével. További információkért, lásd a DMM file segítség menüjét. Olvassa el a manuális a PC-hez csatlakozás jegyzetét, hogy hogyan kell installálni a DMM szoftvert.

- 1 Használja a ◀ / ▶ / ▲ / ▼ navigációs gombokat a kívánt szám/album kiválasztásához (lásd Kiválasztás és keresés).
- 2 A **MENU** gomb megnyomásával lépjen be a menü képernyőbe.
- 3 Használja a ▲ vagy ▼ és ▶ navigációs gombokat a **Create Playlist** (Számlista létrehozása) kiválasztásához.



→ Az új számlista létrejön. A kijelzőn a következő felirat jelenik meg: Playlist created. **To add tracks, select "Add to Playlist" (A számlista létrehozva. Számok hozzáadásához válassza az „Add to Playlist” opciót).**

- 4 Az **Add to Playlist** lehetőség kiválasztása.
  - a. A **MENU** gomb megnyomásával lépjen be a menü képernyőbe.
  - b. A MENU képernyőn a választáshoz használja a ▲ vagy ▼ és ▶ navigációs gombokat.
 

→ A számlisták egy listája jelenik meg.
- 5 Használja a ▲ vagy ▼ és ▶ navigációs gombokat a kívánt számlista kiválasztásához.
 

→ A kijelzőn a következő felirat jelenik meg: Track(s) added to playlist (Számok hozzáadva a számlistához).
- 6 Ismételje meg az **1., 4., 5.** lépést az összes kívánt szám kiválasztásához és eltárolásához.

## Számlista, album vagy szám törlése

- 1 Használja a ▲ vagy ▼ és ▶ navigációs gombokat egy kategóriába való belépéshez (Playlist, Artists, Albums, Genres, All tracks, Raw tracks).
- Ha szükséges, nyomja meg egyszer vagy többször a ▲ vagy ▼ és ▶ gombot az album/számlista lehetőségbe való belépéshez.
- 2 Nyomja meg a ▲ vagy ▼ gombot egy kívánt számlista, album vagy szám kiválasztásához.
- 3 A **Delete Playlist, Delete Album** vagy **Delete Track** (Számlista törlése, Album törlése vagy Szám törlése) opció kiválasztásához.
  - a. A **MENU** gomb megnyomásával lépjen be a menü képernyőbe.
  - b. A MENU képernyőn használja a ▲ vagy ▼ és ▶ navigációs gombokat a kiválasztáshoz.
- 4 Nyomja meg a ▲ vagy ▼ és ▶ gombot a Yes (igen) kiválasztásához.

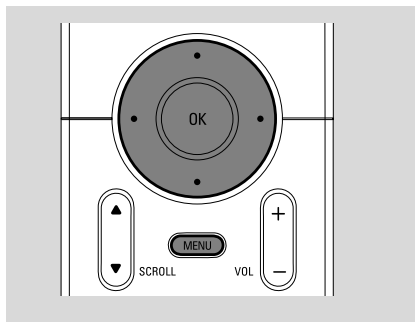

## Zenemappa építése a Központon

A Központ merevlemezére felépítheti saját zenemappáját CD-k rippelésével, PC-ről való importálással és rádióról vagy külső forrásról való felvétellel.

### FONTOS!

– **A másolás csak akkor engedélyezett, ha külső fél szerzői joga vagy egyéb jogai nem sérülnek.**

– **A szerzői jogvédelem miatt a kiadó által másolásvédetté tett CD-k esetén a másolás tilos.**

### CD-k rippelése

A WAC700 Központtal audio CD számokat rippelhet be az előre elkészített CD-ről és azokat MP3 fájlként tárolhatja a Központ merevlemezén. A Gracenote® zenefelismerő szolgáltatás lehetővé teszi, hogy a készüléke a beépített adatbázisból kikeresse a CD szám információit (beleértve az albumot, előadót, stílust, száminformációt). Lehetővé teszi a rippelt CD számok helyes kategorizálását (például az Artists, Albums, Genres or All tracks kategóriákba), valamint a már a merevlemezén lévő számokkal való vegyítést. A Gracenote® zenefelismerő szolgáltatás adatbázisának frissítéséhez nézze meg a kézikönyv Csatlakozás a PC-hez részét.

A zenefelismerő technológiát\* és a kapcsolódó adatokat a Gracenote® szolgáltatja. A Gracenote az iparági szabvány a zenefelismerési technológia és a kapcsolódó adatszolgáltatás **gracenote.** terén. További információkat a [www.gracenote.com](http://www.gracenote.com) oldalon találhat.

CD-vel és zenével kapcsolatos adatok a Gracenote-tól, Inc., copyright® 2000-2005 Gracenote. Gracenote CDDDB® Client Software, copyright 2000-2005 Gracenote. Ez a termék és szolgáltatás a következő amerikai szabadalmak alá eshet: #5,987,525; #6,061,680; #6,154,773; #6,161,132; #6,230,192; #6,230,207; #6,240,459; #6,330,593. és más kiadott vagy függő szabadalom alá. A szolgáltatások nyújtása és/vagy az eszköz gyártása az Open Globe, Inc.

United States Patent 6,304,523 jogosítványnak megfelelően történik.

A Gracenote és a CDDDB a Gracenote bejegyzett márkanevei. A Gracenote logo és logotípus, valamint a „Powered by Gracenote” logo a Gracenote védjegyei.

- 1 Tegyen egy CD-t a Központ CD nyílásába; a CD nyomtatott grafikus része legyen Ön felé.

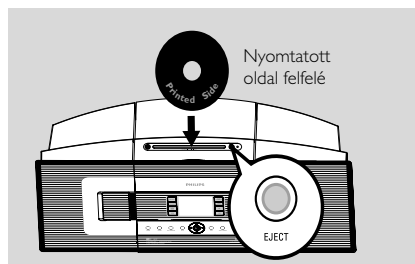

→ A kijelzőn ez látható: **Reading CD.**

→ Megjelenik a számlista.

- **MP3/WMA:** A számlistába a ► gomb megnyomásával léphet egy kiválasztott mappán állva.
- 2 A számlista képernyőjén nyomja meg a **RECORD** gombot.  
→ A kijelző a Centerbe bemásolt CD-it mutatja (pl. CD not ripped - CD nincs rippelve).
- 3 Nyomja meg egyszer vagy többször a **MARK·UNMARK** gombot a rögzítendő számok kijelöléséhez.
- Az összes szám kijelöléséhez tartsa lenyomva a **MARK·UNMARK** gombot.

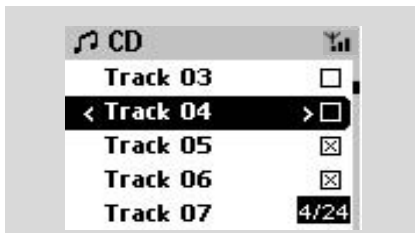

- 4 A **Rec speed** (Rippelési sebesség, 1x, 4x) és **Rec quality** (Rippelési minőség) kiválasztásához a. Nyomja meg a **MENU** gombot.  
b. Használja a ▲ vagy ▼ és ► navigációs gombokat a **Settings** (beállítások) menübe lépéshez.

c. A **Settings** (beállítások) menüben használja a ▲ vagy ▼ és ► navigációs gombokat a kiválasztáshoz.

- 5 A rögzítés megkezdéséhez nyomja meg a **RECORD** vagy az **OK** gombot.  
→ A kijelzőn a **CD-Rec** felirat és a rögzített album neve látható. (ha a CD szám információk nem találhatóak a Központ beépített Gracenote(r) zenefelismerő szolgáltatás adatbázisában, akkor egy alapértelmezett albumnév látható, pl. Album\_001)  
→ A Központ visszatér a **HD** módba, ha befejezte a bemásolást.



- 6 Új CD bemásolásához ismételje meg a fenti **1. Lépést.** (8 CD másolható be egyszerre).  
7 A rögzítés leállításához nyomja meg a **STOP/■** gombot.

### Audio CD szám rippelése lejátszás közben

- 1 Nyomja meg a **RECORD** gombot lejátszás közben  
→ A kiválasztott számot az elejétől elkezdli lejátszani és rögzíteni.  
2 A **CD-Rec** felirat megjelenik. A kijelző a rögzített szám albumának nevét mutatja.

### Hasznos tanácsok:

– A hangkimenet átmeneti leállításához nyomja meg a **MUTE** gombot.

### FONTOS!

– A bemásolást követően, az *átalakító* folyamat megkezdődik. *Átalakítás során, az ACTIVE* jel zölden világít. Jelenleg minden funkció elérhető az *Ön számára.*  
– Ha a párbeszéd közben áramszünet következne be, az összes rippelt szám elvész.

### A rippelt számok megtalálása

Az MP3 átalakítás befejezését (az **ACTIVE** felirat kialvását) követően a rippelt zeneszámokat az Albums mappában találja meg, és onnan játszhatja le.

- 1 Válasszon **HD** forrást.
- 2 Az **Albums** menüben használja a ▲ vagy ▼ és ► navigációs gombokat rögzített számok albumába való belépéshez.  
– Csak a teljesen berippelt szám található meg a Központ merevlemezén.

### Importálás PC-ről

A csomagban található PC Telepítő CD egy Digital Media Manager (DMM) szoftvert tartalmaz. Ez segít a zenefájlok elrendezéséhez a PC-jén, valamint a WAC700 Központba való importálásban. A részleteket a DMM súgó fájlja tartalmazza. Olvassa el a kézikönyvet.

**Csatlakoztatás a számítógéphez** és nézze meg, hogyan kell telepíteni a DMM szoftvert.

### Rögzítés rádióról vagy külső eszközzel

Rádióról vagy külső eszközzel maximum 3 óras felvételt lehet készíteni.

- 1 **Radio** üzemmódban keresse ki a kívánt rádióadót (lásd Rádió, Rádióadók hangolása) vagy **AUX** üzemmódban indítsa el a lejátszást a külső eszközön (lásd **AUX**).
- 2 Nyomja meg a **REC** gombot.  
→ A rögzítés elindul.
- 3 A rögzítés leállításához nyomja meg a **STOP/■** gombot.  
→ A rögzített zene az Albums menüben a **Radio** vagy **AUX** alá fájlként mentődik. A fájl neve, pl. Radio\_xx, vagy Aux\_xx lesz (ahol az xx egy számot jelöl).

### A rögzített zene megtalálása

- 1 Válasszon **HD** forrást
- 2 Az Albums menüben használja a ▲ vagy ▼ és ► navigációs gombokat a **RADIO** vagy **AUX** lehetőségbe való belépéshez.



## Száminformáció megjelenítése

- 1 Lejátszás közben nyomja meg egyszer vagy többször a **VIEW** gombot a lejátszási képernyőbe lépéshez.

→ A kijelzőn ez látható:

**felül:** HD

**középen:** az aktuális szám címe, eltelt idő és száminformációk

**alul:** equalizer beállítások és, ha a DBB aktíválva van, DBB beállítások

- 2 Nyomja meg a ► gombot.  
→ A kijelző a száminformációkat mutatja (pl. szám címe, fájlípus, fájl méret, mp3/wma fájl bit rate)
- 3 Nyomja meg egyszer vagy többször a **VIEW** gombot a lejátszási képernyőhöz való visszatéréshez.

## Mozgatás a Központ és az Állomás között

Akár 5 WAS700 állomás csatlakoztatható a WAC700 központra. A Wi-Fi segítségével a zene a Központ és az Állomások között mozgatható. A család akkor is közösen élvezheti a zene élményét, ha a ház különböző részeiben vannak.

### MUSIC FOLLOWS ME (A zene követ)

Ahogy mozog a házban, hagyja, hogy a zene is magával mozogjon Központ-ról-Állomásra vagy Állomás-ról-Központ-ra.

### Az első egységen (Központ vagy Állomás), ahonnan a zene elmegy:

- 1 HD lejátszás alatt válassza ki azt az albumot vagy számlistát, melyet a második egységen szeretne lejátszani (lásd **Kiválasztás és keresés, Másik album vagy szám kiválasztása**)
- 2 Nyomja meg a **MUSIC FOLLOWS ME** gombot az aktiváláshoz.  
→ A  ikon megjelenik. A lejátszás folytatódik.
- 3 Ha előről akarja kezdeni a lejátszást a második egységen, először nyomja meg a ►|| gombot a Központ távirányítóján (vagy a || gombot az Állomás távirányítóján), majd nyomja meg a **MUSIC FOLLOWS ME** gombot.
- 3 A **MUSIC FOLLOWS ME** kikapcsolásához nyomja meg ismét a **MUSIC FOLLOWS ME**

gombot vagy más funkcionális gombot (pl. SLEEP, RDS/NEWS, vagy ◀ / ▶ / ▲ / ▼)

- A **MUSIC FOLLOWS ME** automatikusan kikapcsol, ha nem aktiválja a **MUSIC FOLLOWS ME**-t a második egységet 5 percen belül.

### A második egységen (Központ vagy Állomás), ahova a zene átmegy:

- 4 Ellenőrizze, hogy forrásként a HD, CD vagy AUX forrást választotta a második egységen, vagy készenléti állapotba kapcsolta-e az egységet (lásd **Alapvető funkciók, Standby/on üzemmódba kapcsolás és funkciók kiválasztása**)
- 5 Nyomja meg a **MUSIC FOLLOWS ME** gombot 5 percen belül, miután az első egységen aktiválta a **MUSIC FOLLOWS ME** funkciót.  
→ A kiválasztott zene leáll az első egységen, és a második egységen folytatódik. A  ikon eltűnik.  
→ A kiválasztott lejátszási üzemmódok (pl. , ) megmaradnak a második egységen is (lásd Különböző lejátszási üzemmódok: **REPEAT**, **SHUFFLE**).
- 6 A **MUSIC FOLLOWS ME** leállításához nyomja meg a **STOP/■** gombot a második egységen.

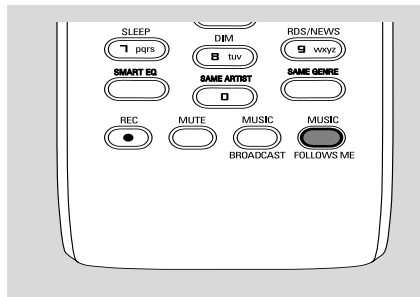

### Hasznos tanácsok:

Miután aktiválta a **MUSIC FOLLOWS ME** funkciót a második egységen:

- győződjön meg róla, hogy az első egység be van kapcsolva, vagy készenléti üzemmódban van.
- az első egységen más számokat vagy lejátszási forrást is választhat.

**MUSIC BROADCAST (Zene sugárzása)**

A **MUSIC BROADCAST** lehetővé teszi, hogy a zenét a Központtól az Állomásra sugározza.

**Az Állomás(ok)on**

- 1 Ellenőrizze, hogy az Állomás(ok)on HD/AUX forrást választott, vagy készenléti üzemmódba állította-e az Állomás(oka)t (lásd **Alapvető funkciók, Standby/on üzemmódba kapcsolás és funkciók kiválasztása**)

**A Központon**

- 2 HD lejátszás alatt válassza ki az Állomásra átsugározni kívánt albumot vagy számlistát.
- 3 Nyomja meg a **MUSIC BROADCAST** gombot az aktiváláshoz.  
→ A  ikon megjelenik a Központon és az Állomás(ok)on. Az 5 másodperces visszaszámlálás megkezdődik.



→ **A Központon és az Állomás(ok)on:** A kijelölt zeneszám lejátszása az 5 másodperces visszaszámlálás után pár másodperccel elindul

- 4 Ha az egyik állomáson le akarja állítani a **MUSIC BROADCAST** funkciót, nyomja meg a **STOP/■** gombot az Állomáson.
- 5 Ha ismét át akarja sugározni a zenét az állomásra, le kell állítania a **MUSIC BROADCAST** funkciót a Központon, majd ismét aktiválni kell a **MUSIC BROADCAST** funkciót a Központon.
- 6 A **MUSIC BROADCAST** leállításához nyomja meg a **STOP/■** gombot a Központon.

**Hasznos tanácsok:** a **MUSIC BROADCAST** akkor is leáll, ha:

- a Központot Standby vagy Eco power üzemmódba állítja;
- a kiválasztott album vagy számlista a végére ért.

**Állomások kezelése****Állomás hozzáadása**

Hozzáadhat egy állomást egy már létező Wi-Fi Központ és Állomás hálózathoz. Akár 5 WAS700 Állomás csatlakoztatható egy WAC700 Központoz.

**A Központon,**

- 1 Kapcsolja be a WAC700 Központot és válassza a **HD** forrást
- 2 Az **Add New Station** (Új állomás hozzáadása) kiválasztásához a Központon a. Nyomja meg a **MENU** gombot.  
b. Használja a **▲** vagy **▼** és **▶** navigációs gombokat a **Station Mgmt** (Állomások kezelése) menübe lépéshez.  
c. A **Station Mgmt** menüben használja a **▲** vagy **▼** és **▶** navigációs gombokat a kiválasztáshoz.  
→ Belép az **Installation Mode**-ba (telepítési üzemmód) Az új állomás keresése megkezdődik.  
→ A lejátszás a korábban társított állomáson leáll, ha HD forrásról játszott le.

**Az Állomásokon,**

- 3 Dugja az új állomást a hálózatba.
- 4 Válassza a **AUX** üzemmódot, majd lépjen **Installation Mode**-ba a következőképpen:  
a. Nyomja meg a **MENU**-t.  
b. Használja a **▲** vagy **▼** és **▶** navigációs gombokat az **Installation Mode** kiválasztásához.

**A Központon,**

- 5 Nyomja meg a **STOP/■** gombot a Központon, ha minden állomást megtalált.

**Hasznos tanácsok:**

– A **Wi-Fi kapcsolat beállításainak megváltoztatásához nézze meg a Csatlakoztatás a számítógéphez részt a kézikönyvben.**

**Állomás törlése**

- 1 Kapcsolja be a WAC700 Központot és válassza a **HD** forrást.
- 2 A **Delete Station** (Állomás törlése) kiválasztásához a Központon a. Nyomja meg a **MENU** gombot.  
b. Használja a **▲** vagy **▼** és **▶** navigációs gombokat a **Station Mgmt** (Állomások kezelése) menübe lépéshez.

- c. A **Station Mgmt** menüben használja a ▲ vagy ▼ és ► navigációs gombokat a kiválasztáshoz.  
→ A Központ kijelzője a csatlakoztatott állomások számát mutatja.
- 3 Nyomja meg a ▲ vagy ▼ és ► gombot a törölni kívánt állomás kiválasztásához.
- 4 Nyomja meg a ▲ vagy ▼ és ► gombot a **Yes** (Igen) kiválasztásához.

## Állomás állapotának megtekintése

- 1 Kapcsolja be a WAC700 Központot és válassza az **HD** forrást.
- 2 A **Station Status** (Állomás állapota) kiválasztásához a Központon.  
a. Nyomja meg a **MENU** gombot.  
b. Használja a ▲ vagy ▼ és ► navigációs gombokat a **Station Mgmt** (Állomások kezelése) menübe lépéshez.  
c. A **Station Mgmt** menüben használja a ▲ vagy ▼ és ► navigációs gombokat a kiválasztáshoz.  
→ A Központ kijelzője a csatlakoztatott, vagy valaha is csatlakoztatott állomások számát mutatja.
- 3 Nyomja meg a ► gombot a csatlakozási információk megtekintéséhez.

## Információk a WACS700-ról

- 1 Kapcsolja be a WAC700 Központot (vagy WAS700 Állomást) és válassza az **HD** forrást.
- 2 Az Information (Információ) kiválasztásához a Központon vagy Állomáson  
a. Nyomja meg a **MENU** gombot.  
b. Használja a ▲ vagy ▼ és ► navigációs gombokat az Information menübe lépéshez.  
→ A kijelző a Központ vagy Állomás nevét, az üzemi szoftver verzióját és a szabad tárhelyet mutatja (csak a Központon).

## Üzemi szoftver

### Üzemi szoftver frissítése

A csomagban található PC Telepítő CD egy Digital Media Manager (DMM) szoftvert tartalmaz. Segít a WAC700 Központ-hoz tartozó frissítések megszerzésében. Ez segít a zenefájlok elrendezéséhez a PC-jén, valamint a WAC700

Központba való importálásban. A részleteket a DMM súgó fájlja tartalmazza. Olvassa el a kézikönyvet.

### Korábbi üzemi szoftver visszaállítása

A Központ üzemi szoftverének frissítése után visszaállíthatja az előző verzióra, ha szeretné.

- 1 A Központ HD üzemmódjában nyomja meg a **MENU**-t.
- 2 Használja a ▲ vagy ▼ és ► navigációs gombokat a **Settings** (beállítások) menübe lépéshez.
- 3 Nyomja meg a ▲ vagy ▼ és ► gombot a **Firmware** kiválasztásához.
- 3 Nyomja meg a ▲ vagy ▼ és ► gombot a **Restore firmware** kiválasztásához.

### Wi-Fi kapcsolat újralétesítése

A Központ üzemi szoftverének frissítése vagy visszaállítása után újra létre kell hoznia a Wi-Fi kapcsolatot a Központ és az Állomás között.

### Az Állomásokon,

- Válassza az **AUX** üzemmódot, majd lépjen **Installation Mode**-ba a következőképpen:  
a. Nyomja meg a **MENU**-t.  
b. Használja a ▲ vagy ▼ és ► navigációs gombokat az **Installation Mode** kiválasztásához.

### A Központon,

- Válassza az **HD** üzemmódot, majd lépjen **Installation Mode**-ba a következőképpen:  
a. Nyomja meg a **MENU**-t.  
b. Használja a ▲ vagy ▼ és ► navigációs gombokat az **Station Mgmt** menübe lépéshez.  
c. A **Station Mgmt** menüben használja a ▲ vagy ▼ és ► navigációs gombokat a kiválasztáshoz.
- Új Állomás hozzáadása**  
→ Az Állomás keresése elkezdődik.

### A Központon,

- Nyomja meg a **STOP** ■ gombot az **Installation Mode**-ból való kilépéshez, amikor a Központ megtalálta az összes állomást.

## Lejátszható lemezek

Ezzel a rendszerrel a következőket tudja lejátszani:

- minden előre elkészített audio CD-t (CDDA).
- minden lezárt audio CD-R-t és CD-RW-t (12 cm CD és 8 cm 185 vagy 200 MB CD-t).
- MP3/WMA-CD-t (CD-Rs/CD-RWs MP3/WMA fájlakkal)



### FONTOS!

– **Ez a rendszer szokásos lemezekhez készült. Ezért ne használjon semmilyen kiegészítőt, mint pl. lemezstabilizátor gyűrű vagy lemezápoló lap, stb.**

## Az MP3/WMA-ról

Az MP3 (MPEG1 Audio Layer 3) és a WMA (Windows Media Audio) zenei tömörítési eljárások jelentős mértékben lecsökkentik egy audio CD digitális adatméretét, miközben megőrzik a CD hangminőségét.

**A Windows Media Audio® a Microsoft Corporation bejegyzett márkanéve.**

### Támogatott formátumok

- ISO9660, Joliet, UDF (Adaptec Direct CD v5.0-tel és Nero Burning ROM UDF v5.5-tel létrehozott) lemezformátum és multi-session CD-k.
- MP3 bit rate (adattömörítés): 32-320 Kbps és változó bit rate.
- 12-cm 650Mb és 700Mb CD-R/ CD-RW.
- WMA 7. verzió vagy korábbi (max. 192Kbps cbr)

### A rendszer nem játssza le, és nem támogatja a következőket:

- Üres albumok: üres album az, amelyik nem tartalmaz MP3/WMA fájlokat, és a kijelző nem jeleníti meg.
- A nem támogatott fájlformátumokat a rendszer átugorja. Ez azt jelenti, hogy pl. a .doc kiterjesztésű Word dokumentumokat vagy a .dfl kiterjesztésű MP3 fájlokat figyelmen kívül hagyja, és nem játssza le.
- DRM védett WMA fájlok.
- WMA fájlok veszteségmentes vagy VBR formátumban

### FONTOS!

- Győződjön meg róla, hogy az MP3 fájlok .mp3 kiterjesztése végződnek.
- A DRM védet WMA fájlok CD-re írásához/konvertálásához használjon **Windows Media Player 10-t (vagy későbbi verziót)**. Látogassa meg a [www.microsoft.com](http://www.microsoft.com) oldalt, ha a **Windows Media Player-ről és WM DRM-ről (Windows Media Digital Rights Management)** szeretne többet megtudni.

## Lemezek lejátszása

- 1 Ellenőrizze, hogy a Központ be van-e kapcsolva, vagy készenléti üzemmódban van-e. (Lásd **Alapvető funkciók, Standby/on üzemmódba kapcsolás és funkciók kiválasztása, Váltás Eco power/on üzemmódba**).
- 2 Tegyen be egy CD/CD-R(W)-t a Központ CD nyílásába, a nyomtatott résszel felfelé.

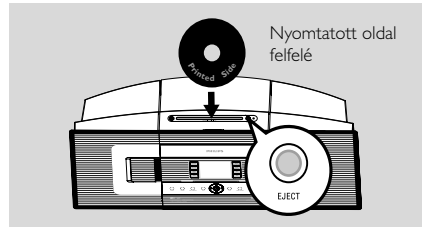

- A kijelzőn a **Reading CD** felirat jelenik meg, miközben a lejátszó olvassa a lemez tartalmát.
- **Audio CD**: a számlista megjelenik. (a száminformáció megjelenik, ha elérhető a Gracenote Music Recognition Service adatbázis átnézését követően)
- **MP3/WMA**: az albumlista megjelenik.

### Hasznos tanácsok:

- Az **album neve helyén "Others"** felirat jelenik meg, ha nem rendezte albumokba az MP3/WMA fájlokat a lemezen.
- "CDDA" lesz az audio CD számok albumának neve, ha a lemez CD Audio számokat és MP3/WMA fájlokat is tartalmaz.
- A kijelzőn "All tracks" felirat jelenik meg az album nevéként az MP3/WMA CD-k esetén.

# CD (csak a Központon)

- 3 Egy szám kiválasztásához nyomja meg egyszer vagy többször a ▲ vagy ▼ és ► navigációs gombokat.
- 4 Nyomja meg az ► (vagy az **OK**) a lejátszáshoz, ha szükséges.
- **MP3/WMA:** Nyomja meg az **OK** gombot a kijelölt albumon, hogy az album lejátszását elindítsa. (vagy ►|| a center távvezérlőjén vagy a Lejátszás gomb ► az állomás távvezérlőjén)
- **MP3/WMA:** Nyomja meg az **OK** gombot a kijelölt album Összes zeneszám, hogy az összes zeneszámot lejátsza a lemezen. (vagy ►|| a center távvezérlőjén; vagy ► az állomás távvezérlőjén.
- 5 A lejátszás szüneteltetéséhez nyomja meg az **OK** gombot (vagy az ►|| -et a center távvezérlőjén; ||-et az állomás távvezérlőjén) A lejátszás folytatásához nyomja meg ismét a gombot. A lejátszás folytatásához nyomja meg ismét a gombot (a lejátszás gomb ► az állomás távvezérlőjén).
- 6 A lejátszás leállításához nyomja meg a **STOP** ■ gombot.
- 7 A lemez eltávolításához nyomja meg az **EJECT** gombot a Központon.

## Kiválasztás és keresés

### Másik album vagy szám keresése

- 1 Ha szükséges, többször is nyomja meg a ◀ gombot az előző beállítási lista megjelenítéséhez.
- 2 Nyomja meg ismételten a ▲ vagy ▼ és ► navigációs gombokat a kívánt album vagy szám kiválasztásához.
- 3 Nyomja meg a **VIEW** gombot a lejátszás képernyőhöz való visszatéréshez, ha szükséges.

### Másik szám kiválasztása az aktuális albumról lejátszás közben

- A lejátszás képernyőn, röviden és ismétlődően nyomja meg a navigációs gombokat ▲ vagy ▼ a következő zeneszám kiválasztásához. (vagy ◀◀ vagy ►► a center távvezérlőjén; ◀, ► az állomás távvezérlőjén.)

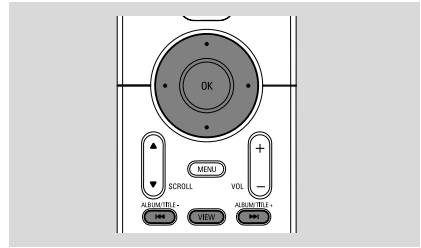

### A ▲ vagy ▼ gyorsléptetés használata

Ennek a funkciónak a használatával találhat meg egy beállítást (pl. egy albumot vagy egy számot) egy hosszú beállítási listában.



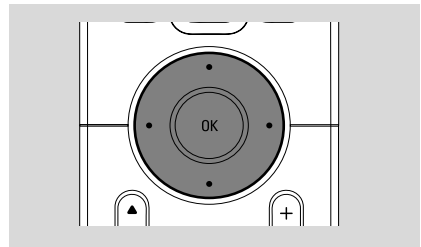

- Tartsa lenyomva a ▲ vagy ▼ navigációs gombot a hosszú beállítási listában.  
→ Egyre gyorsabban halad majd a beállítások között.  
→ A gyors léptetés alatt az aktuális beállítások kezdőbetűje látszik a könnyebb felismerhetőség érdekében.



### Egy szakasz megkeresése a lejátszás alatt

- 1 A lejátszás képernyőn nyomja meg és tartsa lenyomva a ▲ vagy ▼ gombot (vagy ◀◀ vagy ►► a center távvezérlőjén; ◀◀ ►► az állomás távvezérlőjén.)  
→ A CD nagy sebességgel játszik le.
- 2 Amikor felfedezi a keresett szakaszt, engedje el a ▲ vagy ▼ gombot (vagy ◀◀ vagy ►► a center távvezérlőjén; ◀◀ ►► az állomás távvezérlőjén.)  
→ A lejátszás visszaáll normálisra.

## Különböző lejátszási üzemmódok: REPEAT, SHUFFLE

-  – folyamatosan az aktuális számot játssza le
-  – megismétli az összes számot (az aktuális albumból)
-  – véletlenszerűen megismétli az összes számot (az aktuális albumból)
-  – véletlenszerűen játssza le a számokat (az aktuális albumból)

- 1 Lejátszás közben nyomja le egyszer vagy többször a **REPEAT** vagy/és **SHUFFLE** gombokat a lejátszási üzemmód kiválasztásához.
- 2 A normális lejátszáshoz a **REPEAT** vagy **SHUFFLE** ismételt megnyomásával térhet vissza, amíg a különböző üzemmódok el nem tűnnek a kijelzőről.

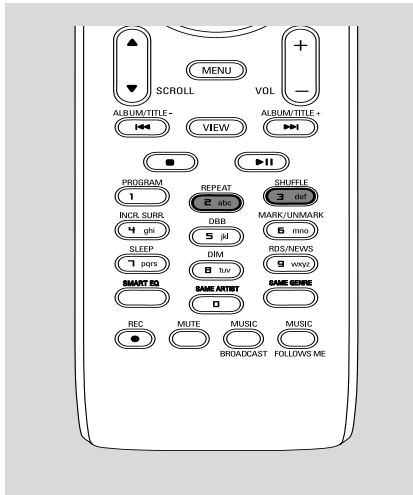

## Száminformáció megjelenítése

- 1 Lejátszás közben nyomja meg egyszer vagy többször a **VIEW** gombot a lejátszási képernyőbe lépéshez.  
→ A kijelzőn ez látható:

### felül: CD

**középen:** az aktuális szám címe, eltelt idő és száminformációk

**alul:** equalizer beállítások és, ha a DBB aktiválva van, DBB beállítások.

- 2 Nyomja meg a ► gombot.  
→ A kijelző a száminformációkat mutatja (pl. szám címe, fájl típus, fájl méret, mp3/wma fájl bit rate)
- 3 Nyomja meg egyszer vagy többször a **VIEW** gombot a lejátszási képernyőhöz való visszatéréshez.

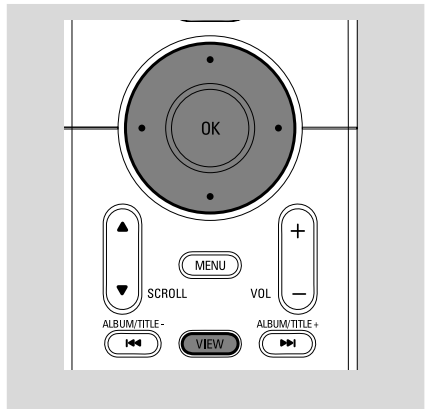

## Rádióadók hangolása

- Ellenőrizze, hogy a készülék be van-e kapcsolva, vagy készenléti üzemmódban van-e. (Lásd **Alapvető funkciók, Standby/on üzemmódba kapcsolás és funkciók kiválasztása, Váltás Eco power/on üzemmódra**).
- Nyomja meg a **SOURCE** gombot egyszer vagy többször a Radio kiválasztásához (a távirányítón nyomja meg a **TUNER/AUX** gombot egyszer vagy többször).  
→ A lejátszás képernyő megjelenik. A kijelzőn a következő látható: Radio, a rádióadó frekvenciája, és a program száma, ha előre eltárolt adóról van szó.

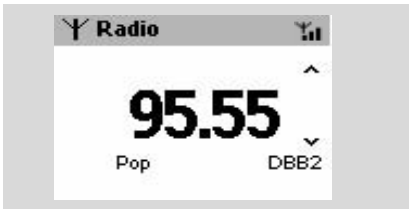

- Tartsa lenyomva a **▲** vagy **▼** és **▶** gombot, amíg a kijelzőn a frekvencia el nem kezd léptetni.  
→ A rádió automatikusan egy olyan csatornára áll, ahol elég erős a jel. Az automatikus hangolás alatt a kijelzőn a **searching** felirat látható.  
→ Ha az adó sztereóban fogható, a kijelző ezt jelzi (🔊).  
→ Ha RDS adót fogott be, a kijelző ezt jelzi (📡).
  - Ismételje meg a **3.** lépést, amíg meg nem találja a kívánt rádióadót.
- Ha a vétel gyenge, nyomja meg a **▲** vagy **▼** gombot röviden és többször; amíg a vétel optimális nem lesz.

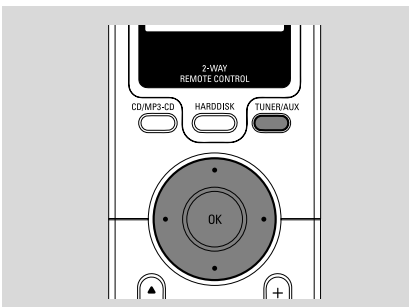

## Előre beállított rádióadók eltárolása

Акár 40 előre tárolt rádióadót is eltehet a memóriába.

### Autostore: automatikus programkeresés

Az Autostore funkció automatikusan az 1. A rendelkezésre álló adókat a rádió frekvencia könyvtárában találhatja: RDS állomások ezt követően az FM állomások programtól kezdti el tárolni a rádióadókat. Maximum 10 RDS adót fog eltárolni (Az 1. programtól a 10. programig).

- Az **Autostore radio** kiválasztásához
  - Nyomja meg a **MENU** gombot.
  - Használja a **▲** vagy **▼** és **▶** navigációs gombokat a kiválasztáshoz.  
→ A kijelzőn ez látható: **Autostore Please wait...** (Automatikus tárolás, kérem várjon)  
→ Az összes adó eltárolása után az első automatikusan eltárolt adót kezdi a készülék.

### Kézi beállítás

- Keresse meg a kívánt rádióadót (lásd Rádióadók hangolása).
- A távvezérlőn nyomja meg a Programot az adó tárolásához.  
→ Az adót tárolta az 1. üres előre beállított helyen. A lejátszó megmutatja az előre beállított számot.
- Ismételje meg az 1-2 lépéseket további adók tárolásához.

### Hasznos tanácsok:

– Ha több, mint 40 adót tárol, az új adó átveszi az első üres helyet.

### Előre beállított adó hallgatása

- Nyomja meg a **◀** gombot az előre eltárolt adók listájába való belépéshez.



- 2 Használja a ▲ vagy ▼ és ► navigációs gombokat a kívánt állomás kiválasztásához.

## RDS

Az **RDS** (Radio Data System) egy olyan szolgáltatás, mely lehetővé teszi az FM adó számára, hogy az FM rádiójelen túl további információkat küldjön.



- 1 Hangolja be a kívánt RDS rádióállomást (lásd Autostore: automatikus programkeresés).
- 2 Nyomja meg az **RDS/NEWS** gombot ismételten, így megjelenik a következő információ (ha elérhető):
  - Adó neve
  - program típusa (pl. hírek, popzene)
  - RDS rádió szövege



## NEWS

HD, CD vagy AUX forrás hallgatása közben aktiválhatja a NEWS funkciót. A készülék egy hírműsor adóra hangol, amennyiben a szükséges jelek az RDS adóról beérkeznek.

### A NEWS aktiválása

- **HD, CD** vagy **AUX** forrás lejátszása közben nyomja meg az **RDS/NEWS** gombot a távirányítón.
  - A  ikon megjelenik, és rövid ideig a **NEWS ON** felirat felvillan.
  - A lejátszás folytatódik, miután a készülék végigfutott az első 10 eltárolt adón.
  - Ha hírműsor adást észlel, a készülék erre az adóra áll át. A  ikon villogni kezd.

### Hasznos tanácsok:

- Tároljon RDS adatokat az első 10 programozható tárhelyre (lásd Autostore: automatikus programkeresés).
- Ha a készülék nem talál hírműsort, a  ikon jelenik meg, és a kijelzőn a NO RDS NEWS felirat látszik.

### A NEWS megszüntetése

- Nyomja meg újra az **RDS/NEWS** gombot a távirányítón
- **vagy**
- Kapcsolja a készüléket **Radio** forrásra.
  - A  ikon eltűnik, és rövid időre felvillan a **NEWS OFF** felirat.

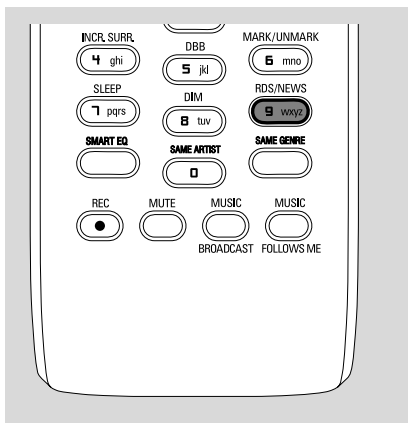



## AUX (Lejátszás külső eszköztől)

A csatlakoztatott külső eszközt a Központon, vagy Állomáson keresztül hallgathatja.

- 1 Ellenőrizze, hogy a külső eszköz megfelelően van-e csatlakoztatva. (Lásd **Telepítés, Külső készülék csatlakoztatása**)
- 2 Ellenőrizze, hogy a készülék be van-e kapcsolva, vagy készenléti üzemmódban van-e. (Lásd **Alapvető funkciók, Standby/on üzemmódba kapcsolás és funkciók kiválasztása, Váltás Eco power/on üzemmódra**).
- 3 Nyomja meg a **SOURCE** gombot egyszer vagy többször az **AUX** kiválasztásához (a távirányítón nyomja meg a **TUNER/AUX** gombot egyszer vagy többször)
- 4 A zaj kiszűrése érdekében vegye le a hangerőt a külső készüléken.
- 5 Nyomja meg a **PLAY** gombot a csatlakoztatott eszközön a lejátszás elindításához.
- 6 A hangbeállításokhoz és a hangerő szabályozásához használja a külső eszköz és a WACS700 hangvezérlőt.

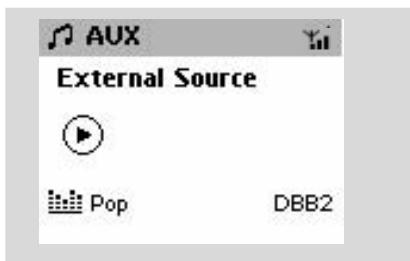

## SLEEP

Beállíthat egy időhosszt, ami után a Központ vagy az Állomás készenléti üzemmódra áll át.



- 1 A távirányítón nyomja meg többször a **SLEEP** gombot a kívánt időhossz kiválasztásához (percben):  
 → A kijelző egymás után mutatja a következőket: Sleep 15, 30, 45, 60, 90, 120, Off  
 → A kijelző rövid ideig mutatja a kiválasztott beállítást, majd visszatér eredeti állapotához.
- 2 A visszazámlálás megjelenítéséhez nyomja meg ismét a **SLEEP** gombot.

Az időzítő leállításához addig nyomja ismételten a **SLEEP** gombot, amíg a **Sleep Off** nem jelenik meg a kijelzőn

vagy

Nyomja meg a **STANDBY-ON/ ECO POWER** gombot a készülék készenléti üzemmódba kapcsolásához (vagy a **⏻** gombot a távirányítón)

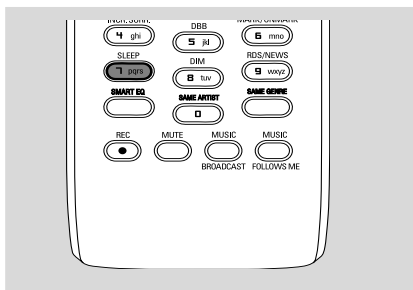

## Visszaállítás

Ha kívánja, visszaállíthatja a Központot vagy az Állomást az alapértelmezett beállításokra (beleértve a hálózati beállításokat is).

- 1 Ellenőrizze, hogy a készülék be van-e kapcsolva, vagy készenléti üzemmódban van-e. (Lásd **Alapvető funkciók, Standby/on üzemmódba kapcsolás és funkciók kiválasztása, Váltás Eco power/on üzemmódra**).
- 2 Nyomja meg a **MENU** gombot a menübe való lépéshez.
- 3 Használja a ▲ vagy ▼ és ► navigációs gombokat a **Settings** menübe lépéshez.
- 4 Használja a ▲ vagy ▼ és ► navigációs gombokat a **Restore settings** menübe lépéshez.
- 5 Nyomja meg a ▲ vagy ▼ és ► gombot a **Yes** (igen) kiválasztásához.  
→ A készülék újraindult. A nyelvi beállítások képernyő megjelenik.
- 6 Válassza ki a kívánt nyelvet: Angol, Francia, Spanyol, Holland, Olasz és Német  
→ A készülék Installation Mode-ba lép.  
→ A Központ vagy Állomás keresése megkezdődik. A Wi-Fi kapcsolat újra létrejön.

### Ha a Központot újraindította és az Állomásokat nem:

- Válassza a **AUX** üzemmódot, majd lépjen Installation Mode-ba a következőképpen:
  - a. Nyomja meg a **MENU**-t.
  - b. Használja a ▲ vagy ▼ és ► navigációs gombokat az **Installation Mode** kiválasztásához.
 → Az Állomás kapcsolódni kezd a Központoz.

### Ha egy Állomást újraindított és a Központot nem:

- Válassza a HD üzemmódot, majd lépjen **Installation Mode**-ba a következőképpen:
  - a. Nyomja meg a **MENU**-t.
  - b. Használja a ▲ vagy ▼ és ► navigációs gombokat az **Station Mgmt** menübe lépéshez.
  - c. A **Station Mgmt** menüben használja a ▲ vagy ▼ és ► navigációs gombokat az **Add New Station** kiválasztáshoz.
 → Az Állomások keresése megkezdődik.

### Ha a Hőzpontot és az Állomásokat is újraindította:

- Tegye ugyanazt, mint az első Wi-Fi kapcsolatkor (lásd Telepítés, Központ és Állomás közötti Wi-Fi kapcsolat létesítése).
- 7 Ha szükséges, nyomja meg a **STOP** ■ gombot az **Installation Mode**-ból való kilépéshez, ha az összes Állomást megtalálta.

# Specifikációk

## Általános

Táp feszültség	
WAC700	220V $\pm$ 10%
WAS700	220V $\pm$ 10%

## Teljesítményfelvétel

Üzemi	
WAC700	< 35W
WAS700	< 25W

Készenléti	
WAC700	< 18W
WAS700	< 14W

Energiatakarékos készenléti	
WAC700	< 1W
WAS700	< 1W

Méretetek (sz x ma x mé)	
WAC700	608 x 303 x 175mm
WAS700	360 x 283 x 128mm

Súly	
WAC700	7.7 kg
WAS700	4.2 kg

## Erősítő

Kimenő teljesítmény	
WAC700	2 x 15W + 2 x 25W
WAS700	2 x 5W + 1 x 10W

Frekvenciaátvitel	50-16,000Hz, -3dB
Jel/zaj viszony	$\geq$ 72 dBA (IEC)

Bemeneti érzékenység	
AUX/CDR IN	500mV/1V

Kimenet	
Hangfalak impedanciája	
(WAC700) .....	$\geq$ 16 $\Omega$ (Panel) $\geq$ 8 $\Omega$ (Subwoofer)
(WAS700) .....	$\geq$ 6 $\Omega$ (Panel) $\geq$ 12 $\Omega$ (Subwoofer)
Fejhallgató impedanciája .....	32 $\Omega$ -150 $\Omega$

## Vezeték nélküli

Vezeték nélküli szabvány	802.11g /b
Biztonsági protokoll	WEP (64 vagy 128bit), WPA-PSK
Frekvenciatartomány	2412-2462 MHz (CH1-CH11)

## Rádió

Hullámsáv	
FM	87.5-108 MHz
Beprogramozható rádióadók száma	40x
FM Antenna	COAX /T-antenna (75 $\Omega$ IEC-connector)

## HDD/CD lejátszó (kizárólag WAC700)

Beprogramozható műsorszámok száma	20x
Frekvenciaátvitel	30-18000 Hz, -3 dB
Jel/zaj viszony	$\geq$ 72 dBA (IEC)
MPEG 1 Layer 3 (MP3-CD)	MPEG AUDIO
MP3 CD átviteli sebesség	32-256 kbps, VBR
WMA átviteli sebesség	akár 160kbps
Mintavételezési frekvenciák	32, 44.1, 48 kHz
HDD Tárolókapacitás (kizárólag WAC700)	40GB*
Rippelési minőség	128kbps or 160kbps
Rippelési sebesség	1x, 4x

\* Az aktuális formattált kapacitás kevesebb lesz

**A készülék külső megjelenése és műszaki jellemzői előzetes értesítés nélkül változhatnak.**

## VÝSTRAHA

**Uživatel nesmí za žádných okolností sám přístroj opravovat. V opačném případě dojde k propadnutí záruky. Je zakázáno přístroj rozebírat - hrozí nebezpečí úrazu elektrickým proudem.**

**V případě závady proveďte kontrolu podle bodů uvedených v následující části. Pokud závada přetrvává, nechte přístroj opravit. Pokud pomocí následujících pokynů nelze problém odstranit, požádejte o pomoc prodejce Philips.**

Probléma	Megoldás
<h3 data-bbox="102 371 326 402">Wi-Fi csatlakozás</h3> <p data-bbox="102 427 450 507"><b>Az első telepítéskor az Állomás kijelzőjén a Searching for Center (Központ keresése) felirat látható.</b></p> <p data-bbox="102 619 521 699"><b>Interferencia van a központ és az állomás közötti vezeték nélküli (Wi-Fi) kapcsolatban.</b></p> <p data-bbox="102 699 514 1129">A WACS700 a 2,4 GHz-es rádióhullám tartományban működik. Sok más háztartási/IT készülék is ebben a tartományban működik, pl. mikrohullámú sütő, Dect telefonok, bluetooth készülékek, mint pl. bluetooth fejhallgatók, számítógépes egerek, vezeték nélküli routerek, vezeték nélküli telefonok, Wi-Fi kompatibilis nyomtatók, PDA-k. Ezek az eszközök interferenciát okozhatnak a központ és az állomás közötti Wi-Fi kapcsolatban, ami miatt a következők történhetnek: a szüneteltetés bekapcsol lejárás közben, a készülék lassan reagál a gombnyomásra. Az interferencia súlyossága az eszköz sugárzásának mértékétől és az adott helyen lévő Wi-Fi jel erősségétől függően különböző lehet</p>	<ul style="list-style-type: none"> <li>✓ Ellenőrizze, hogy a Központot és az Állomást egymás mellé egy sík és stabil felületre helyezte.</li> <li>✓ Ellenőrizze, hogy bedugta-e a hálózatba a Központot.</li> <li>✓ Új állomás csatlakoztatásakor ellenőrizze, hogy a központ Installation üzemmódban van-e (Lásd HD, Állomás kezelése).</li> </ul> <p data-bbox="578 651 986 699">Ha használja a készüléket, állítsa meg a lejátszást és tegye a következőket:</p> <ul style="list-style-type: none"> <li>✓ Tartsa legalább 3 méterre a Központot vagy Állomást az ilyen készülékektől.</li> <li>✓ Használja a WEP kulcsot, amikor a Központot vagy Állomást egy már meglévő vezeték nélküli PC hálózathoz csatlakoztatja. Lásd a kézikönyv <b>Csatlakoztatás a számítógéphez</b>, Egyéni telepítés.</li> <li>✓ Váltottassa meg a center és az állomás operációs csatornáját ha egy létező drót nélküli PC networkhoz csatlakoztatja. Hogy hogyan változtassa meg a csatornát, nézze meg a manuális <b>Csatlakoztatás a számítógéphez</b> jegyzetet.</li> <li>✓ Ha lehetséges, módosítsa a többi Wi-Fi eszköz működési csatornáját a lakásában.</li> <li>✓ Fordítsa különböző irányba az eszközöket az interferencia minimalizálásához.</li> </ul> <ul style="list-style-type: none"> <li>✓ Ellenőrizze, hogy a plazma TV ki van-e kapcsolva.</li> <li>✓ Infravörös eszközöket (Állomást), amikor csak lehet, külön szobába helyezze.</li> </ul>
<h3 data-bbox="102 1181 250 1211">Távírányító</h3> <p data-bbox="102 1225 505 1329"><b>Amikor a Központ kétirányú távírányítót használ, a kijelzőn folyamatosan a connecting... connecting (csatlakozás) felirat látható.</b></p> <p data-bbox="102 1329 518 1409">Ha ezt az üzenetet látja a kétirányú távírányító kijelzőjén, akkor a következő interferencia lehet a távírányítóval:</p> <ol style="list-style-type: none"> <li>1) interferencia a Plazma TV képernyőjéből jövő jelekkel (ha az eszköz bekapcsolt állapotban van)</li> <li>2) ütköző IR jelek egy közeli WAS700 Állomással</li> </ol>	

**Az 2 Állomás egyszerre reagál, amikor a Központ távirányítóját működteti.**

**A Központ távirányítójának szinkron-kijelzőjén egy x villog.**

**A készülék bekapcsolása után semmi nem jelenik meg Központ távirányítójának szinkron-kijelzőjén.**

**A távirányító nem működik megfelelően.**

## CD

**No Disc/ Cannot read CD (Nincs lemez/ Nem lehet olvasni a CD-t) felirat jelenik meg a kijelzőn.**

**A hang nem hallható vagy gyenge minőségű.**

**A lemez ugrik a számok között.**

**A hang ugrik MP3/WMA lejátszása közben.**

- ✓ A Központ távirányítója elég erős ahhoz, hogy adott távolságból és szögben egyszerre működtesse az 2 Állomást. Helyezze az 2 Állomást különböző szobákba vagy fordítsa őket eltérő szögbe.
- ✓ Használja az Állomás távirányítóját, vagy a készülék gombjait.
- ✓ Jelhiba: ellenőrizze, hogy a távirányítót a működtetni kívánt készülék infravörös területe felé irányította.
- ✓ A készüléket a készüléken lévő gombbal kapcsolta be, és nem a központ távirányítójával. Nyomja meg a REFRESH gombot a központ távirányítóján a kijelző szinkronizálásához.
- ✓ Távolítsa el a műanyag védőréteget az Állomás távirányítójának használatára előtt.
- ✓ Csökkentse a távolságot a távirányító és a készülék között.
- ✓ Az elemeket a jelzett polaritásnak (+/- jelek) megfelelően helyezze be.
- ✓ Cserélje ki az elemeket.
- ✓ A távirányítót közvetlenül az infravörös érzékelő felé fordítsa.
- ✓ Tegyen be megfelelő lemezt.
- ✓ Ellenőrizze, hogy a lemezt a nyomtatott részével felfelé helyezte be.
- ✓ Várja meg, amíg a párákicsapódás eltűnik a lencséről.
- ✓ Cserélje ki, vagy törölje le a lemezt, lásd a Karbantartás részt.
- ✓ Használjon lezárt CD-RW-t vagy CD-R-t.
- ✓ Állítsa be a hangerőt.
- ✓ Húzza ki a fejhallgatót.
- ✓ Kapcsolja ki a MUTE funkciót.
- ✓ Cserélje ki, vagy törölje le a lemezt.
- ✓ Kapcsolja ki a SHUFFLE funkciót.
- ✓ 320kbps fölött tömörített MP3 fájl. Használjon kisebb tömörítést az audio CD számok rippeléséhez.
- ✓ Cserélje ki, vagy törölje le a lemezt.

## Rádió

---

### A rádiójel gyenge

### **Mindig erős az interferencia a vételben, ha a központ vagy az állomás a PC közelében van.**

Ilyen interferencia a legtöbb beépített rádió termékben van.

## Fali rögzítés

---

### **Hogyan rögzítem a Központot vagy Állomást a falra?**

- ✓ Ha a jel túl gyenge, állítsa be az antennát, vagy csatlakoztasson külső antennát a jobb vétel érdekében.
  - ✓ Növelje a távolságot a készülék és a TV vagy video között.
  - ✓ Telepítse a csomagban lévő FM antennavezetékét a jobb vétel érdekében.
  - ✓ Tartsa a Központot vagy Állomást legalább 1 méterre a PC-től.
- 
- ✓ Használja a csomagban lévő fali rögzítő készletet. Javasolt szakértőhöz fordulni, hogy segítsen a rögzítőbilincsek biztonságos falra szerelésében, mielőtt rögzítené a Központot vagy Állomást. A részleteket a Melléklet: Hogyan szerelje a Központot és az Állomást a falra részben láthatja.

## Hogyan szerelje a Központot és az Állomást a falra

### FONTOS!

- A falrahelyezési tájékoztatót kizárólag az erre szakképzett ember használja!
- Kérjen meg szakértőt, hogy segítsen a falra szerelésben, amihez a falba kell lyukakat fúrni, fel kell szerelni a rögzítőbilincseket a falra, és hozzá kell erősíteni a készülékeket a bilincshez.

### Mi található a csomagban lévő rögzítőkészletben

#### A Központhoz:

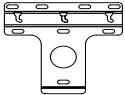

1 db rögzítőbilincs



3 db csavar (a Központ rögzítéséhez)

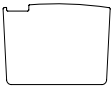

1 db védőlap

#### Az Állomáshoz:

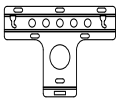

1 db rögzítőbilincs



2 db csavar (az Állomás rögzítéséhez)

### Mire lesz még szüksége

- 8 db csavar a Központ bilincsenek rögzítéséhez
- 6 db csavar az Állomás bilincsenek rögzítéséhez
- Fúrőeszközök (pl. elektromos fúró)

### Előkészítés

- A megfelelő rögzítési hely megtalálásához próbálja ki a szükséges hátsó csatlakozásokat és a Központ és Állomás közötti Wi-Fi kapcsolatot (lásd a Telepítés részt).
- Kérjen meg szakértőt, hogy segítsen a falra szerelésben, aki
  - o a váratlan árok elkerülése érdekében tanulmányozza a csöveket, a kábeleztést és más fontos információkat a falban;
  - o a fal anyagától függően válassza ki a Központ vagy az Állomás súlyának megtartásához szükséges csavarokat a bilincsek rögzítéséhez;
  - o a fúrási előírásoknak megfelelően válassza ki a fúrőszerszámot;
  - o más előzetes lépéseket tesz a fali rögzítési munka elvégzése érdekében.

### A Központ vagy Állomás rögzítése

- 1 Helyezze a bilincset (a Központhoz vagy Állomáshoz) a kiválasztott pozícióba a falra. Ceruzával jelölje meg a fúrési pontot.

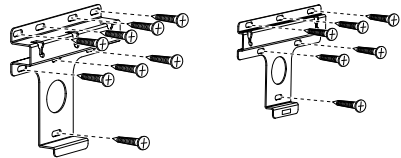

Központ

Állomás

- 2 Fúrjon lyukakat a megjelölt helyre.
- 3 Rögzítse a bilincseket a falra megfelelő csavarokkal (nincsenek a csomagban).
- 4 Az ábrán látható módon húzza meg csavarhúzóval a Központ vagy az Állomás csavarjait.

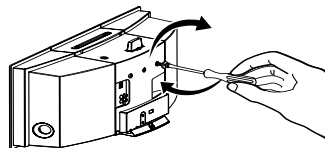

Központ

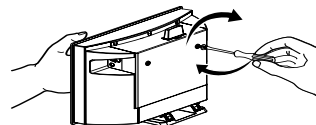

Állomás

- 5 Ha le akarja szedni az állványt a Központról vagy Állomásról:

- Az ábrán látható módon tartsa lenyomva a **Lock•unlock** gombot.
- Húzza ki az állványt.

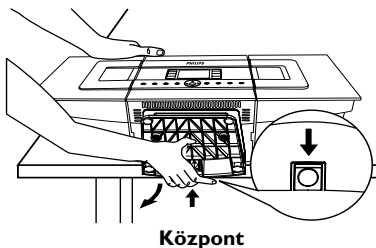

Központ

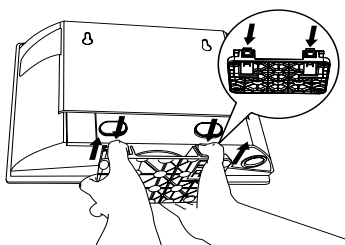

Állomás

- 6 Helyezze a Központra a csomagban lévő védőlapot a leszerelt állvány helyére.

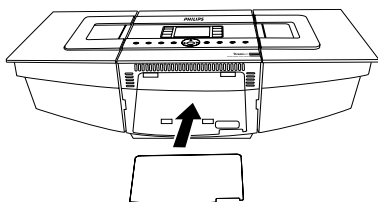

- 7 Az ábrán látható módon akassza a helyére és rögzítse a Központot vagy Állomást.

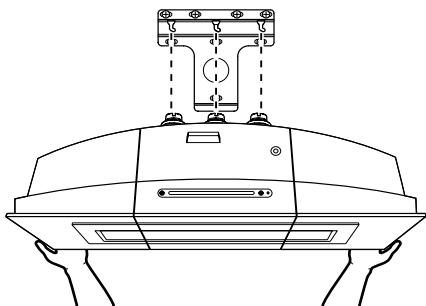

Központ

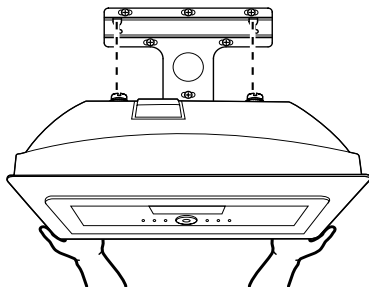

Állomás