

## 目錄

## 一般資訊

一般資訊	48
設定注意事項	48
隨附配件	48
清潔光碟片	48
關於回收	48

## 產品總覽

主機	49
遙控器	50-52
使用遙控器	52

## 連接

基本連接	53-57
步驟一：放置揚聲器	53
步驟二：連接揚聲器和重低音揚聲器	54
步驟三：連接至電視機	55
選項一：使用視訊 (CVBS) 插孔	55
選項二：連接至逐行掃描電視機或色差視訊輸入	56
步驟四：連接 FM/AM 天線	56
步驟五：連接電源線	57
選擇性連接	58
從類比影音裝置連接音訊	58
連接數位音訊設備	58

## 基本設定

快速入門	59-64
步驟一：啟動 DVD 系統	59
關閉至待機模式	59
步驟二：搜尋正確的收看頻道	59
步驟三：設定語言偏好	60
畫面顯示語言 (OSD)	60
DVD 播放的音訊、字幕和選單語言	60-61
步驟四：設定電視機	61
選擇相符的顏色系統	61-62
設定電視顯示	62
步驟五：設定逐行掃描功能	63
步驟六：設定揚聲器聲道	64
揚聲器延遲時間	64
揚聲器音量輸出大小	64

## 光碟播放

光碟操作	65-71
可播放光碟	65
播放光碟	65
基本播放控制	66
選擇各種重複功能	66
重複播放模式	66
重複章節/曲目中的一個選定段落	66
編排光碟曲目	67

其他播放功能 .....	67
使用光碟選單 .....	67
使用標題選單 .....	68
檢視播放資訊 .....	68
從上次停止點繼續播放 .....	68
放大 .....	68
變更字幕語言(僅限 DVD) .....	68
變更聲道語言 .....	69
切換拍攝角度 .....	69
播放 MP3/ JPEG 光碟 .....	69-71
縮放影像 .....	70
轉動/翻轉影像 .....	70
同時播放 MP3 音樂和 JPEG 影像 .....	70
播放 DivX 光碟 .....	71

## 設定選項

DVD 設定選單選項 .....	72-76
使用選單功能表 .....	72
瀏覽 DVD 設定選單 .....	73
畫質設定頁 .....	74
音質設定頁 .....	75
語言設定頁 .....	75
功能設定頁 .....	76

## 廣播調諧

調諧器操作 .....	77-78
調整廣播電台 .....	77
預設廣播電台 .....	77
使用自動設定 .....	77
使用自動預設 .....	78
使用手動預設 .....	78
選擇預設廣播電台 .....	78
刪除預設廣播電台 .....	78
變更調冊 .....	78

## 其他

聲音和音量控制 .....	79
選擇環繞音效 .....	79
選擇數位音效 .....	79
音量控制 .....	79
其他功能 .....	80
使用遙控器控制飛利浦電視機 .....	80
將系統顯示畫面調暗 .....	80
設定睡眠定時 .....	80
規格 .....	81
故障排除 .....	82-83
詞彙表 .....	84

## 一般資訊

### 警告！

本機器無客戶可自行維修的零件。所有維修工作請交由專業人員處理。

### 設定注意事項

#### 尋找合適的地點

- 將本機置於平穩堅固的表面。請勿將本機放在地毯上。
- 請勿將本機置於其他可能導致本機溫度升高的設備上面（如接收器或擴音器）。
- 請勿在機器上下放置任何物品（如 CD 和雜誌）。
- 將此設備安置在 AC 電源插座附近以及容易夠著 AC 電源插頭的地方。

#### 通風空間

- 請將機器置於通風良好的地方，以免內部溫度升高。機器後側和上面請保持至少 10 公分（4 吋）的空隙，左右兩側保持 5 公分（2 吋）的空隙，以免過熱。

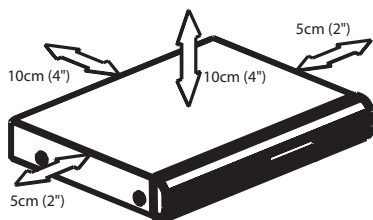

#### 避免接觸高溫、濕氣、水份和塵埃

- 本機不可遭受水滴或濺到水。
- 請勿在本機上放置任何危險物體（如盛滿液體的物體、點燃的蠟燭）。

### 隨附配件

- 1 個無源重低音揚聲器
- 4 個衛星揚聲器
- 1 個中置揚聲器
- 1 個遙控器和兩顆電池
- 1 條視訊接線
- 1 條音訊接線
- 1 組 FM 線型天線
- 1 組 AM 環型天線
- 快速入門指南

### 清潔光碟片

有些問題是因為機內的光碟片不清潔所致（影像凍結、聲音中斷、影像變形）。欲避免這類問題，應定期清潔光碟片。

欲清潔光碟片，請使用微纖維清潔布，由中間向外緣直線擦拭。

### 警告！

請勿使用苯、稀釋劑、市售的清潔劑或類比光碟專用的抗靜電噴霧劑等溶劑。

### 關於回收

此操作說明是使用無污染紙張印製。本電子裝置含有多種可回收材料。如果您要丟棄舊的機器，請將它送至回收中心處理。請注意當地有關包裝材料、廢電池和舊設備的棄置規定。

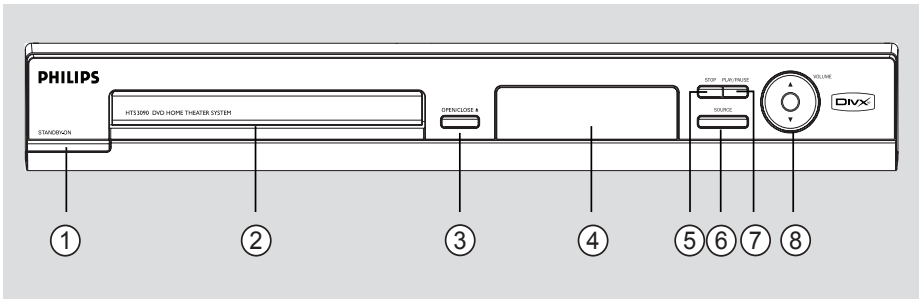

- ① **STANDBY ON** (待機 - 開啟)
  - 啟動系統或關閉切換至待機模式。
- ② 光碟拖盤
- ③ **OPEN/CLOSE** (開啟/關閉) (PLAY PAUSE)
  - 開啓/關閉光碟拖盤。
- ④ 系統顯示面板
- ⑤ **STOP** (停止)
  - 結束操作。
  - DISC：停止播放或清除編排的曲目。
  - TUNER：清除目前預設的廣播電台。
- ⑥ **SOURCE** (來源)
  - 選擇相關有效的來源模式：DISC、TUNER (FM/AM)、TV、AUX 或 DI。
- ⑦ **PLAY/PAUSE**
  - DISC (光碟)：開始/暫停播放。
  - TUNER (調諧器)：針對首次設定，開始自動調諧設定。
- ⑧ **VOL** (音量)
  - 調整音量大小。

# 遙控器

中文(繁體)

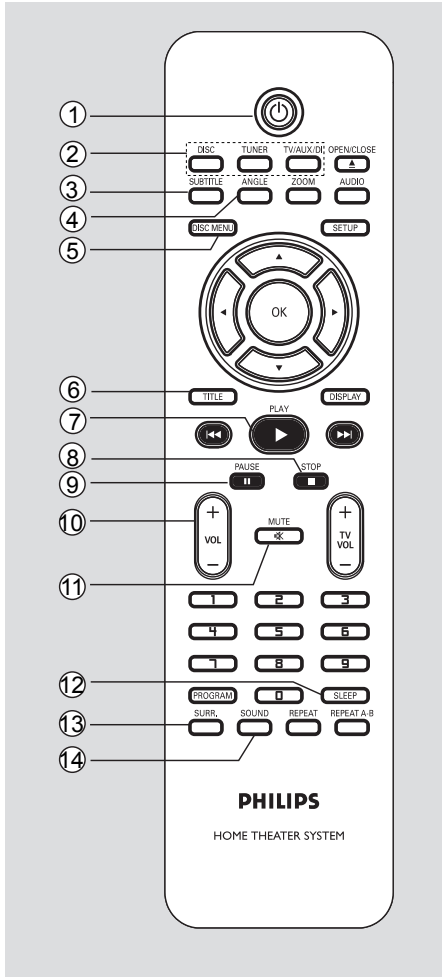

- ① **STANDBY ON** ( )
  - 啟動系統或關閉切換至待機模式。
- ② 來源按鈕
  - **DISC**: 切換至 DISC 模式。
  - **TUNER**: 切換 FM 和 AM 波段。
  - **TV/AUX/DI**: 切換至電視或本系統的外接裝置。在 TV 模式中，電視的聲音會從連接的揚聲器系統輸出。

- ③ **SUBTITLE** (字幕)
  - 選擇 DVD 的字幕語言。
- ④ **ANGLE** (角度)
  - 選擇 DVD 光碟的拍攝角度 (如有)。
- ⑤ **DISC MENU** (光碟選單)
  - 對於 DVD 而言，表示進入或結束光碟內容選單。
  - 對於 VCD (2.0) 而言，表示進入摘要選單。
- ⑥ **TITLE**
  - 瀏覽標題選單 (如有)。
- ⑦ **▶ (播放)**
  - DISC: 開始播放。
- ⑧ **■ (停止)**
  - 結束操作。
  - DISC: 停止播放或清除編排的曲目。
  - TUNER: 清除目前預設的廣播電台。
- ⑨ **⏸ (暫停)**
  - DISC: 暫停播放。
- ⑩ **VOLUME +/- (音量)**
  - 調整音量大小。
- ⑪ **MUTE (靜音)**
  - 靜音或恢復聲音。
- ⑫ **SLEEP**
  - 設定睡眠定時功能。
- ⑬ **SURR. (環繞)**
  - 選擇多聲道環繞或立體聲模式。
- ⑭ **SOUND (聲音)**
  - 選擇內建音效。

- ⑮ **OPEN/CLOSE ▲** (開啟/關閉)  
(PLAY PAUSE)  
- 開啟/關閉光碟拖盤。
- ⑯ **AUDIO** (音訊)  
- 選擇聲音語言 (DVD) 或聲道 (VCD)。
- ⑰ **ZOOM** (縮放)  
- 放大電視畫面的影像。
- ⑱ **SETUP** (設定)  
- 進入/離開系統設定選單。
- ⑲ **◀▶▶▶▶**  
- DISC：選擇選單內的移動方向。  
- TUNER：按左右按鈕可調整廣播的頻率。
- ⑳ **OK**  
- 確認選取。
- ㉑ **DISPLAY** (顯示)  
- 顯示目前狀態或光碟資訊。
- ㉒ **◀◀◀ / ▶▶▶**  
- DISC：直接到上一個/下一個章節或曲目。  
- DISC：快速倒轉和快轉搜尋。  
- TUNER：選擇預設廣播電台。
- ㉓ **TV VOLUME + -** (電視音量)  
- 調整電視音量大小 (僅限飛利浦的電視機)。
- ㉔ **數字鍵盤 (0-9)**  
- 輸入光碟的曲目/標題號碼。  
- 輸入預設廣播電台的號碼。
- ㉕ **PROGRAM** (編程)  
- DISC：開始編程。  
- TUNER：按住此按鈕開始自動/手動預設編程。
- ㉖ **REPEAT A-B** (重複 A-B)  
- 重複光碟上的某一段落。
- ㉗ **REPEAT** (重複)  
- 可選擇各種重複模式或關閉重複模式。

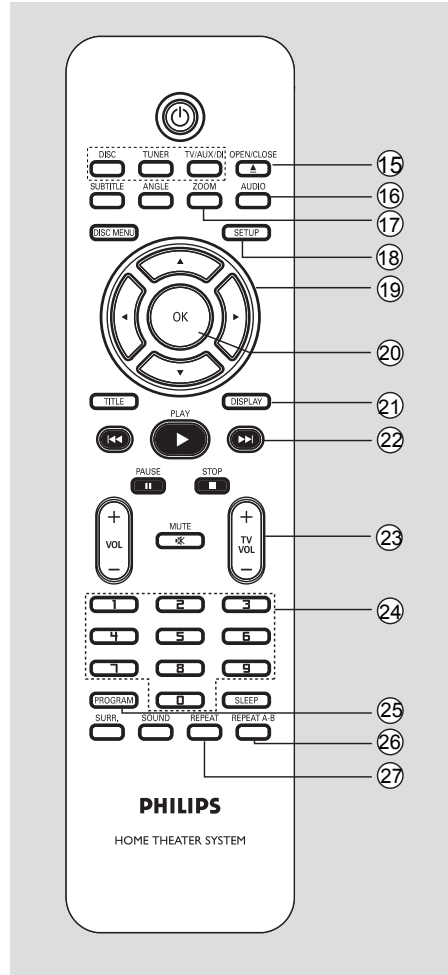

## 遙控器 (繼續)

### 使用遙控器

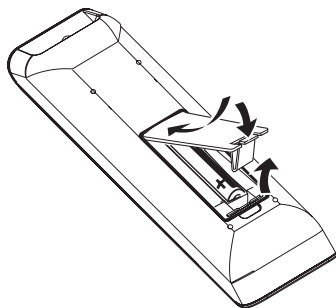

- 1 打開電池盒蓋。
- 2 請按照盒內的正負極 (+ -) 指示放入兩顆 R03 或 AAA 電池。
- 3 蓋上電池蓋。
- 4 將遙控器直接對準前面板的紅外線感應器。

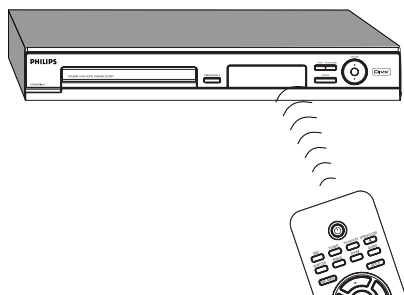

- 5 按一下遙控器上的 DISC、TUNER 按鈕，選擇控制來源。
- 6 然後選擇所需功能 (如 ◀◀ / ▶▶)。

#### 警告！

- 如果電池耗盡或遙控器長期不使用，請取出電池。
- 請勿混合使用電池 (將新舊電池或碳電池與鹼性電池等混合使用)。
- 電池含有化學物質，因此應妥善棄置。

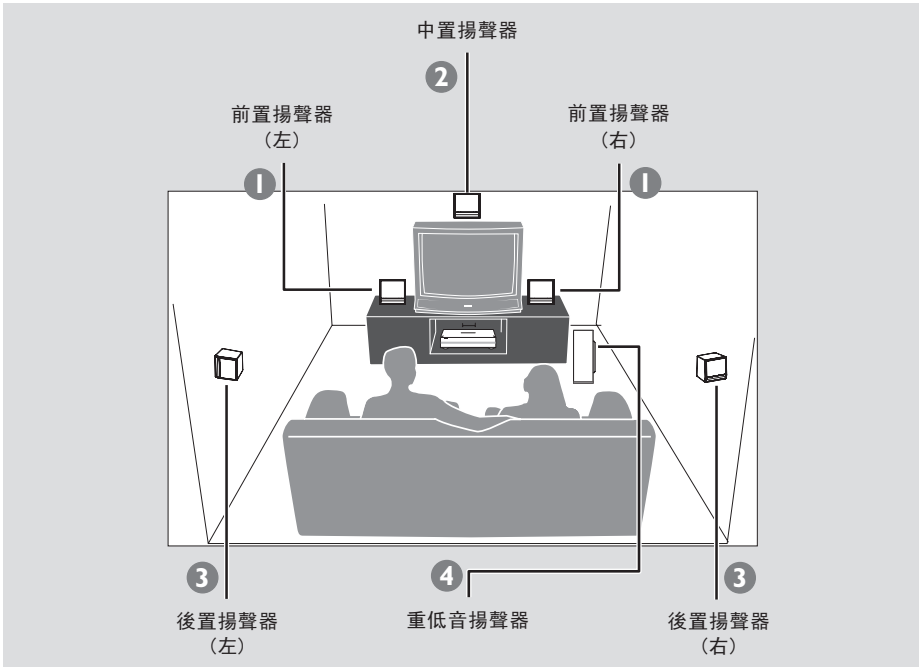

### 步驟一：放置揚聲器

飛利浦的家庭劇院系統安裝簡易。但妥善放置系統對於確保達到最佳的音效十分重要。

- ❶ 將前置左右揚聲器以等距離置於電視機兩側，並與聆聽位置保持約 45 度的角度。
- ❷ 將中置揚聲器置於電視機或 DVD 系統上，讓中置的聲道更加集中渾厚。
- ❸ 將後置揚聲器置於正常的聆聽高度，可相互面對放置或安裝在牆上。
- ❹ 將重低音揚聲器置於房間的角落，並與電視機至少保持一公尺的距離。

提示：

- 此處所提供的位置放置圖僅供參考，以便您取得最佳的系統效能。您或許可以選擇其他更適合您的房間格局的放置位置，以獲取所需音效。
- 為防止磁性干擾，請勿將前置揚聲器置於太靠近電視機處。
- 後置揚聲器印有 REAR LEFT (左) 或 REAR RIGHT (右) 的標籤。
- 前置揚聲器印有 FRONT LEFT (左) 或 FRONT RIGHT (右) 的標籤。

**提示：** 在進行或變更任何連接之前，請確定拔下所有裝置的電源插頭。



## 基本連接 (繼續)

中文 (繁體)

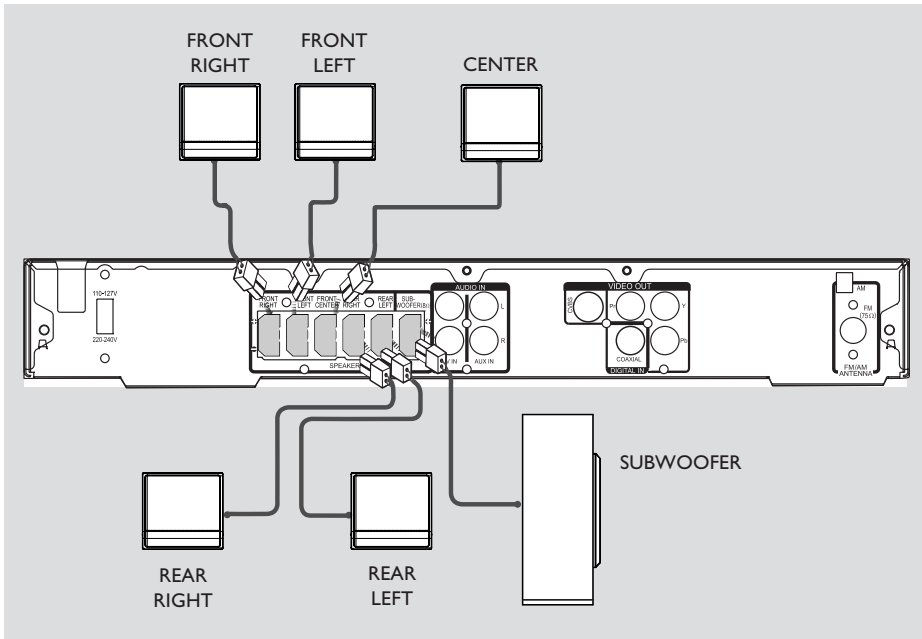

### 步驟二：連接揚聲器和重低音揚聲器

- 請將所有揚聲器和重低音揚聲器連接至 DVD 系統背後的揚聲器插孔上，並確保插頭和插孔的顏色相符。

提示：

- 為避免產生不良的雜訊，請勿將揚聲器置於太靠近 DVD 系統、交流電電源轉換器、電視機或任何其他輻射源處。

**提示：** 在進行或變更任何連接之前，請確定拔下所有裝置的電源插頭。

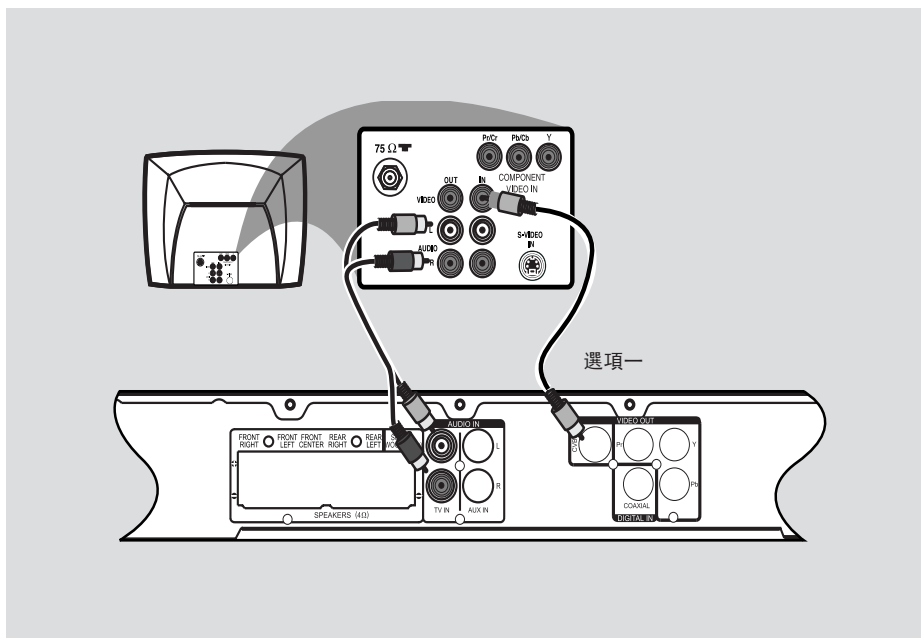

### 步驟三：連接至電視機

此連接可讓您從 DVD 系統檢視光碟播放。只需選擇下列其中一項進行視訊連接。

- 對於標準電視機，請按照選項一進行。
- 對於逐行掃描電視機，請按照選項二進行。

#### 重要！

將 DVD 系統直接連接至電視機。

#### 提示：

- 欲透過本 DVD 系統收聽電視頻道，請使用音訊線將 AUDIO IN - TV IN 插孔連接到電視對應的 AUDIO 輸出插孔。收看電視節目時，請按一下遙控器上的 TV/AUX/DI，選擇「TV」。

#### 選項一：使用視訊 (CVBS) 插孔

- 使用隨附的音訊/視訊接線 (黃色)，連接 DVD 系統的 VIDEO OUT 插孔和電視機的視訊輸入插孔 (或標示為 A/V In、Video In、Composite 或 Baseband)。

**提示：** 在進行或變更任何連接之前，請確定拔下所有裝置的電源插頭。

## 基本連接 (繼續)

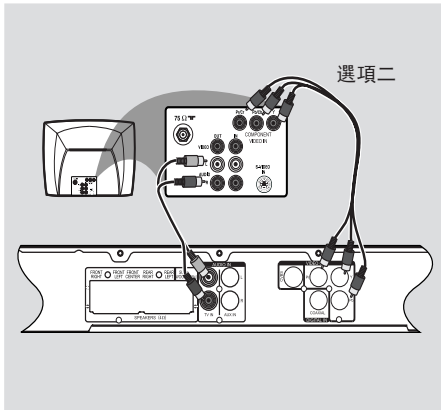

### 選項二：連接至逐行掃描電視機或色差視訊輸入

逐行掃描視訊品質僅可透過 Y Pb Pr 連接才能使用，且電視機需具有逐行掃描的功能。在觀看 DVD 影片時，它可以提供絕佳的影片畫質。

- 1 請按照選項一進行基本的視訊連接。
- 2 使用色差視訊接線（紅/藍/綠 - 未提供），連接 DVD 系統的 Y Pb Pr 插孔和電視對應的色差視訊輸入插孔（或標示為 Y Pb/Cb Pr/Cr 或 YUV）。
- 3 如果電視機可以接收逐行掃描訊號，請至「快速入門 - 步驟五：設定逐行掃描的功能」瞭解詳細的逐行掃描功能設定。

提示：

- 如果您的電視機並無支援逐行掃描，則將無法觀賞影像。請按住 OPEN/CLOSE 按鈕，然後按一下「1」關閉逐行掃描功能。

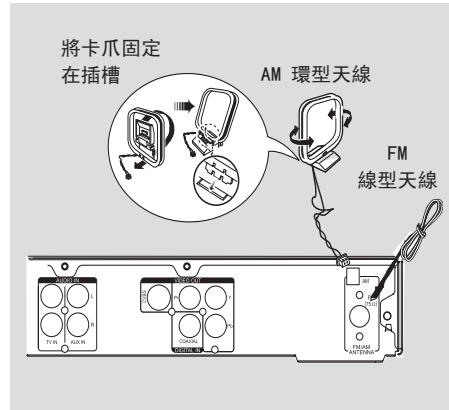

### 步驟四：連接 FM/AM 天線

- 1 將隨附的 AM 環型天線連接至 AM 的插孔，並將 AM 環型天線置於書架上，或裝在支架或牆上。
- 2 將隨附的 FM 天線連接至 FM 的插孔，然後將天線延長，把末端固定在牆上。

欲獲取更好的 FM 立體聲接收效果，請另行連接外置的 FM 天線（未提供）。

提示：

- 請調整天線位置以取得最理想的收訊品質。
- 請盡量將天線遠離電視機、錄放影機或其他輻射源頭，以免產生不必要的干擾。

提示：在進行或變更任何連接之前，請確定拔下所有裝置的電源插頭。

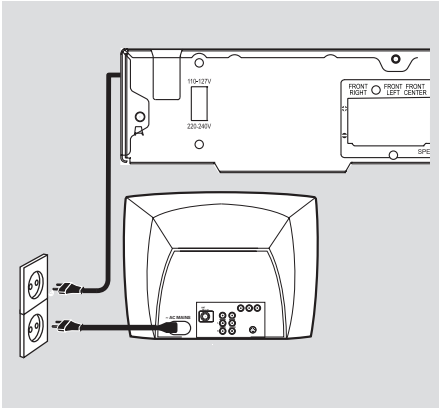

### 步驟五：連接電源線

在一切連接妥當後，請將交流電的電源線插入電源插座。

電源開啓時，請勿進行或變更任何連接。

提示：

- 請參閱產品背後或底部的面板標示，以確定供應額定值。

**提示：** 在進行或變更任何連接之前，請確定拔下所有裝置的電源插頭。

## 選擇性連接

中文  
(繁體)

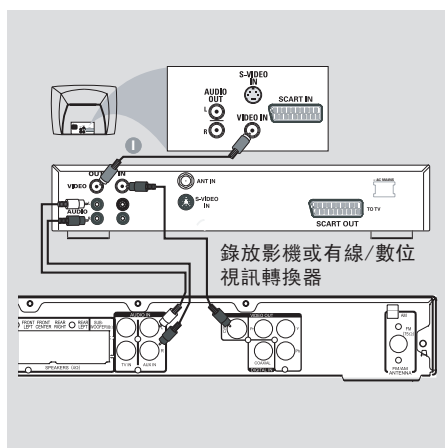

### 從類比影音裝置連接音訊

您可以從類比影音裝置（如錄放影機、有線/數位視訊轉換器）將音訊輸出連接至本家庭劇院音響系統，即可享受多聲道環繞音響效果。

- 請使用音訊接線（紅/白色），連接 DVD 系統的 **AUX IN** 插孔和所連接裝置的 **AUDIO OUT** 插孔。

欲收聽聲音，請重複按下遙控器上的 **TV/AUX/DI**，直到顯示面板上出現「**AUX**」字樣。

提示：

- 欲觀賞連接視訊裝置（如錄放影機）的影像，請連接該裝置的 **VIDEO OUT** 插孔和電視機的 **VIDEO IN** 插孔，並在電視上選擇正確的輸入頻道。

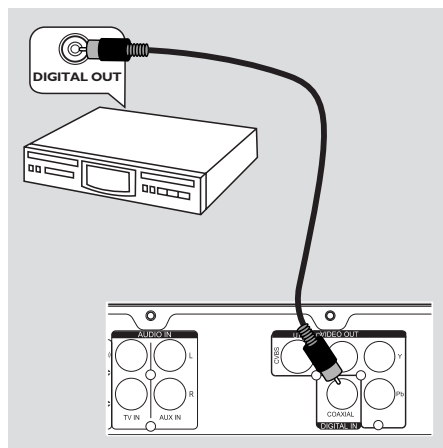

### 連接數位音訊設備

使用同軸接線（未提供），將 DVD 系統上的 **DIGITAL IN** 插孔連接到所連接設備的 **DIGITAL OUT** 插孔。

欲收聽聲音，請重複按下遙控器上的 **TV/AUX/DI**，直到顯示面板上出現「**DI**」字樣。

提示：

- 如欲從 **DIGITAL IN** 連接進行播放，請將該播放機的數位輸出設為 **PCM** 格式。

提示：有關其他可能的連接方式，請參閱相關連接設備的使用手冊。

## 步驟一：啟動 DVD 系統

- 1 按一下 STANDBY-ON (⏻)。
- 2 重複按下前方面板上的 SOURCE 按鈕並選擇：  
DISC → FM → AM...



或者

- 按一下遙控器上的 DISC、TUNER 按鈕。

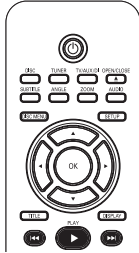

## 關閉至待機模式

- 按一下 STANDBY-ON (⏻)。  
→ 顯示畫面即將關閉。

## 步驟二：搜尋正確的收看頻道

開始操作前...

請務必確定您已完成所有必要的連接，然後才開始操作。

- 1 按一下 SOURCE 按鈕，直到顯示面板上出現「DISC」字樣。
- 2 打開電視機並設定正確的視訊輸入頻道。您應該會看到電視上的 DVD 藍色背景畫面。  
→ 您可以轉到電視的第一個頻道，然後按下電視遙控器的「Channel Down」頻道向下按鈕，直到看到 Video In (視訊輸入) 頻道為止。  
→ 您可以重複按下電視遙控器的  按鈕。  
→ 通常該頻道是介於最低和最高之間的頻道，可稱為 FRONT、A/V IN 和 VIDEO。詳情請參閱電視機的使用手冊。

## 快速入門 (繼續)

### 步驟三：設定語言偏好

語言選項會根據所在國家或地區而有所不同，並可能與使用手冊所顯示的說明不一致。

#### 畫面顯示語言 (OSD)

本 DVD 系統的畫面顯示語言 (OSD)，不管是否變更了 DVD 的光碟語言，顯示畫面語言仍會以您所設定的語言為主。



- 1 在「DISC」模式中，按一下遙控器上的 **SETUP**。  
→ 使用遙控器的 ◀▶▲▼ 鍵瀏覽選單。
- 2 選取  圖示，然後按一下 ▼。  
移到 ，然後按一下 ▶。
- 3 移到 { **MENU LANG** } (選單語言)，然後按一下 ▶。



- 3 使用 ▲▼ 鍵選擇一種語言，然後按 **OK** 確認。

#### DVD 播放的音訊、字幕和選單語言

您可以針對 DVD 播放選擇喜愛的語言設定。如果 DVD 光碟上有所選擇的語言，DVD 系統將會自動以該語言播放光碟。若無該語言，系統則會以光碟預設的語言進行播放。

- 1 在光碟停止模式中，按一下 **SETUP**。  
→ 使用遙控器的 ◀▶▲▼ 鍵瀏覽選單。
- 2 選取  圖示，然後按一下 ▼。  
移到 ，然後按一下 ▶。
- 3 使用 ▲▼ 鍵選擇下列其中一項並按 ▶。



#### { **AUDIO** } (音訊)

選擇 DVD 播放所需的音訊語言。

#### { **SUBTITLE** } (字幕)

選擇 DVD 播放所需的字幕語言。

#### { **DISC MENU** } (光碟選單)

選擇 DVD 播放所需的光碟選單語言。

- 4 使用 ▲▼ 鍵選擇一種語言，然後按 **OK** 確認。
- 5 請重複步驟 3~4 進行其他設定。

提示：按一下 ◀ 回到前一個目錄項目。按一下 **SETUP** 離開目錄。



提示：

- 在 DVD 播放期間，您可以按下遙控器上的 AUDIO 和 SUBTITLE，切換音訊和字幕語言。不過，這不會變更您在此處所設定的預設值。
- 有些 DVD 的字幕/音訊/選單語言只能透過 DVD 的光碟選單才可以進行變更。

### 步驟四：設定電視機

#### 選擇相符的顏色系統

DVD 系統、DVD 和電視的顏色系統必須相符。唯有如此，才可以在本系統上播放 DVD。在變更電視系統之前，請確定電視的顏色系統。

- 1 在光碟停止模式中，按一下遙控器上的 **SETUP**。  
→ 使用遙控器的 ◀▶▲▼ 鍵瀏覽選單。
- 2 選取  圖示，然後按一下 ▼。  
移到 ，然後按一下 ▶。
- 3 移到 { TV SYSTEM } (電視系統)，然後按一下 ▶。

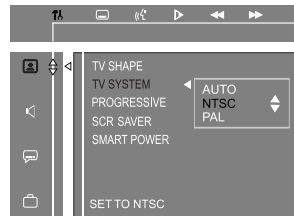

#### { AUTO }

如果連接的電視機與 NTSC 和 PAL (多系統) 兩者相容，請選擇此項。輸出格式將會與光碟的視訊訊號一致。

#### { NTSC }

如果連接的電視機具有 NTSC 顏色系統，請選擇此項。系統將會變更 PAL 光碟的視訊訊號並將它輸出為 NTSC 格式。

提示：有底線標示的選項是指原廠預設值。  
按一下 ◀ 回到前一個目錄項目。按一下 **SETUP** 離開目錄。



## 快速入門 (繼續)



{ PAL }

如果連接的電視機具有 PAL 顏色系統，請選擇此項。系統將會變更 NTSC 光碟的視訊訊號並將它輸出為 PAL 格式。

- 請選擇其中一項並按 **OK** 確認。
  - 請按照電視顯示的說明確認選擇 (如有)。
  - 如果電視畫面出現空白/扭曲，請等待 15 秒後將自動恢復。

### 設定電視顯示

請按照所連接的電視類型設定 DVD 系統的長寬比。您所選擇的格式必須符合光碟提供的格式。如果沒有所選格式，播放時電視顯示的影像設定將不會起作用。

- 在光碟停止模式中，按一下遙控器上的 **SETUP**。
  - 使用遙控器的 ◀▶▲▼ 鍵瀏覽選單。
- 選取  圖示，然後按一下 ▼。移到 ，然後按一下 ▶。
- 移到 { TV SHAPE } (電視形狀)，然後按一下 ▶。

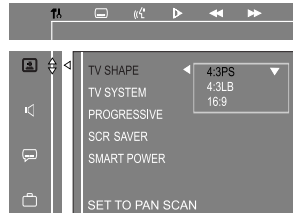

{ 4:3 PS }

如果您擁有一部傳統電視機，並想將影像的兩側切除或格式化以符合電視畫面大小，請選擇此項。



{ 4:3 LB }

如果您擁有一部傳統電視機，請選擇此項。在電視畫面上下部份將會出現黑帶的「寬螢幕」影像。



{ 16:9 }

如果您擁有寬螢幕電視機，請選擇此項。



- 請選擇其中一項並按 **OK** 確認。

**提示：** 有底線標示的選項是指原廠預設值。  
按一下 ◀ 回到前一個目錄項目。按一下 **SETUP** 離開目錄。

## 步驟五：設定逐行掃描功能

(僅限逐行掃描電視機)

逐行掃描每秒顯示的畫格數是隔行掃描(一般制式電視系統)的兩倍。在近乎兩倍的格線數之下，逐行掃描提供了較高的影像解析度與品質。

開始操作前...

請務必確定您有使用 Y Pb Pr 接線將本 DVD 系統連接至逐行掃描的電視機(請參閱選項二：連接至逐行掃描電視機或色差視訊輸入)。

- 1 關閉電視的逐行掃描模式或打開至隔行掃描模式(請參閱電視機的使用手冊)。
- 2 啓動 DVD 系統並按一下 SOURCE 按鈕，直到顯示面板上出現「DISC」字樣。
- 3 打開電視機並設定正確的視訊輸入頻道。  
→ 電視上將會出現 DVD 的藍色背景畫面。
- 4 按一下遙控器上的 SETUP。  
→ 使用遙控器的 ◀▶▲▼ 鍵瀏覽選單。
- 5 選取  圖示，然後按一下 ▼。  
移到 ，然後按一下 ▶。
- 6 移到 { PROGRESSIVE } (逐行)，在選單中選擇 { ON } (開啓)，然後按一下 OK 確認。

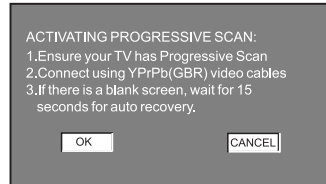

- 7 請閱讀電視上的通知訊息，並在選單內選擇一項  確認操作，然後按一下 OK。  
→ 如果畫面出現空白/扭曲，請等待 15 秒後將自動恢復。
- 否則，請選擇 { CANCEL } (頻道) 並按一下 OK 回到前一個選單。

在此階段，您的電視機不會有任何影像，除非您有啟動電視的逐行掃描模式，才可顯示影像。

- 8 啓動電視的逐行掃描模式(請參閱電視機的使用手冊)。  
→ 電視上會出現一個訊息。
- 9 請在選單內選擇一項  確認操作，並按一下 OK。  
→ 您現在已經完成各種設定，即可開始享受高品質的影像。

如果沒有顯示影像：

- 1 按住前方面板上的 OPEN CLOSE ▲。
- 2 按一下數字鍵 { 1 } 關閉逐行掃描功能。  
→ 將出現 DVD 的背景選單。

提示：

- 有些逐行掃描和高解析度的電視機無法與本系統相容，而導致在逐行掃描模式下播放 DVD 視訊光碟時會產生不良的影像。在此情況下，請將 DVD 系統和電視機的逐行掃描功能關閉。

提示：按一下 ◀ 回到前一個目錄項目。按一下 SETUP 離開目錄。

## 快速入門 (繼續)

### 步驟六：設定揚聲器聲道

您可以針對個別揚聲器調整延遲時間（僅限中置和環繞揚聲器）和音量大小。按照周圍環境和設定適當調整，以獲得最佳的音響效果。

#### 揚聲器延遲時間

- 1 在「DISC」模式中，按一下遙控器上的 **SETUP**。  
→ 使用遙控器的 ◀▶▲▼ 鍵瀏覽選單。
- 2 選取 **TH** 圖示，然後按一下 ▼。  
移到 **TH**，然後按一下 ▶。
- 3 為協助您在調整揚聲器設定時判斷聲音的大小，請將測試音開啓。移到 { **TEST TONE** } (測試音)，在選單中選擇 { **ON** } (開啓)。

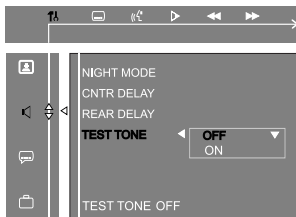

- 4 按一下 ▲▼ 一次選取下面其中一項，然後按 ▶。

{ **CNTR DELAY** } (中央聲道延遲)

選擇此項設定從中央揚聲器相關收聽位置/距離的延遲時間 (5 毫秒、3 毫秒、2 毫秒、1 毫秒或 OFF)。

{ **REAR DELAY** } (後方聲道延遲)

選擇此項設定從後方揚聲器相關收聽位置/距離的延遲時間 (15 毫秒、12 毫秒、9 毫秒、6 毫秒、3 毫秒或 OFF)。

- 5 使用 ◀▶ 鍵設定最符合所需環繞音效的延遲時間。
- 6 按一下 **OK** 確認。

提示：

- 1ms 的延遲時間增減幅度相當於 30cm 的距離變更。
- 當後置揚聲器比前置揚聲器較靠近聆聽者時，請使用較長的延遲時間設定。

#### 揚聲器音量輸出大小

- 1 在「DISC」模式中，按一下遙控器上的 **SETUP**。
- 2 按一下 ▶ 選擇 **TRIM LEVEL** (TRIM LEVEL) 圖示。  

- 3 按一下 ▼ 選擇 { **REAR** } (後方)、{ **CENTER** } (中央) 或 { **SUBWOOFER** } (低音喇叭)。
- 4 按一下 **VOLUME +** 將輸出音量調整在 -10dB ~ +10dB 之間。

提示：

- 如果您選擇了立體聲模式，調整中央和後方揚聲器的音量大小將不會有任何作用。

**提示：** 有底線標示的選項是指原廠預設值。  
按一下 ◀ 回到前一個目錄項目。按一下 **SETUP** 離開目錄。

## 可播放光碟



本 DVD 家庭劇院系統可以播放：

- 數位多功能光碟 (DVDs)
- 影音光碟 (VCDs)
- 超級影音光碟 (SVCDs)
- 經最終化處理的可燒錄 DVD (DVD±R)、可覆寫 DVD (DVD±RW)
- 音樂光碟 (CDs)
- CD-R(W)/DVD+R(W) 的 DivX 檔案：
  - DivX 3/4/5
  - 支援 QPEL (四分之一像素點)。
- MP3 光碟、CD-R(W) 的影像檔案 (JPEG)
  - JPG/ISO 9660 格式
  - 最多可顯示 12 個字元
  - 可支援的取樣頻率：32 kHz、44.1 kHz、48 kHz
  - 可支援的位元率：32~256 (kbps)、變量位元率

提示：

- 由於光碟類型或錄製情況，因此在某些情況下可能無法播放 CD-R/RW 光碟。

## DVD 光碟區碼

光碟和播放機的設計是有區域性限制。播放光碟之前，請確定光碟片與您的播放機是屬於同一區號。本 DVD 系統的區碼則標示在後方面板上。

重要！

- 按下按鈕時如果電視畫面上出現禁止圖示 (⊘)，即表示目前的光碟或目前的时间未提供此功能。
- 請勿在光碟拖盤上放置光碟以外的物品。這樣可能會使得光碟機發生故障。

## 播放光碟

- 1 重複按下 SOURCE 直到顯示面板上出現「DISC」字樣 (或按一下遙控器上的 DISC)。
- 2 打開電視機到 DVD 系統的正确視訊輸入頻道 (例如：「EXT」、「0」、「AV」)。
  - 您應該會看到電視上的 DVD 藍色背景畫面。
- 3 按一下 OPEN CLOSE ▲ 開啓光碟拖盤，放入光碟後，再按一次相同的按鈕關上拖盤。
  - 請確定將光碟標籤面朝上。對於雙面光碟，請將要播放的一面朝上放置。
- 4 將自動開始播放。
  - 如果電視上出現光碟選單，請參閱第 67 頁的「使用光碟選單」一節。
  - 如有使用父母監控功能將光碟鎖定，則須輸入您的四位數密碼 (請參閱第 76 頁)。
  - 請參閱以下頁面，瞭解更多的播放選項與功能。

提示：

- 如果您有問題播放某片光碟，請將該光碟取出，然後使用其他的光碟看看。本 DVD 系統將無法播放不當格式化的光碟。

提示：有些光碟由於光碟的結構配置和特性，或因錄製情況和製作軟體，所以無法在本 DVD 錄放影機上播放。

## 光碟操作 (繼續)

### 基本播放控制

- **暫停播放**
  - 在播放期間，按一下 **⏸**。
  - 欲恢復播放，請按一下 **▶**。
- **選擇另一個曲目/章節**
  - 按一下 **⏮/⏭** 或使用數字鍵盤 (0-9) 輸入曲目/章節號碼。
  - 如有啟動重複曲目模式，再按一次 **⏮** 即可重複播放相同的曲目/章節。
- **倒轉/搜尋**
  - 按下 **⏮/⏭** 按鈕。
  - 搜尋時，請重複按下 **⏮/⏭** 按鈕放慢/加快搜尋速度。
  - 欲恢復正常播放，請按一下 **▶**。
- **停止播放**
  - 按一下 **STOP** **■**。

### 選擇各種重複功能

#### 重複播放模式

- 在播放光碟時，請重複按下遙控器上的 **REPEAT** 按鈕，選擇一種重複播放模式。

#### DVD

- RPT CHP (重複章節)
- RPT TIT (重複標題)
- RPT OFF (退出重複模式)

#### VCD/SVCD/CD

- RPT ONE (重複曲目)
- RPT DIS (重複光碟)
- RPT OFF (退出重複模式)

#### MP3/DivX

- RPT ONE (重複曲目)
- RPT FLD (重複資料夾)
- RPT DIS (重複光碟)
- RPT OFF (退出重複模式)

#### 提示：

- 當啟動 PBC 模式時，VCD 將無法使用重複播放。

#### 重複章節/曲目中的一個選定段落

- ① 播放光碟時，在起點按一下 **REPEAT A-B**。
- ② 再按一下 **REPEAT A-B** 標示段落終點。
  - A B 段落只能在相同的章節/曲目中進行設定。
  - 現在該段落將會持續重複。
- ③ 再按一下 **REPEAT A-B**，即可恢復正常播放。

**提示：** 此處所提及的操作功能可能不適用於某些光碟。請務必參閱光碟的隨附說明。

### 編排光碟曲目

(僅適用於音樂光碟和 VCD)  
您可以編排曲目的播放順序，以按照所需順序播放光碟內容。最多可以儲存 99 首曲目。

- 欲停止播放，請按一下遙控器上的 **PROGRAM**。  
→ 顯示面板上將會出現「P00:00」字樣。
  - 使用**數字鍵盤 (0-9)** 輸入有效的曲目/章節號碼。
  - 按一下 **OK** 儲存曲目。  
→ 如果編排了 99 首曲目，將會顯示「FULL」(已滿) 字樣。
  - 重複步驟 2 至 3 選擇其他曲目。
  - 按一下 **▶** 開始編排播放。
- 欲清除編排的曲目，請按**兩下 STOP** ■。

提示：

- 如果將 DVD 系統的電源切斷，則會清除編排內容。

### 其他播放功能

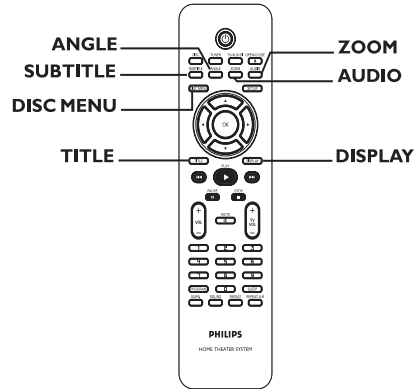

#### 使用光碟選單

視光碟的格式而定，在放入光碟後，電視上可能會出現選單畫面。

欲選擇播放功能或項目

- 請使用 **◀▶▲▼** 鍵或遙控器上的**數字鍵盤 (0-9)**，然後按一下 **OK** 開始播放。

欲瀏覽或移除選單

- 按一下遙控器上的 **DISC MENU**。

針對具有播放控制 (PBC) 功能的 VCD (2.0 版)

播放期間，按一下 **DISC MENU** 回到主選單畫面 (如果 PBC 有開啓的話)。

提示：此處所提及的操作功能可能不適用於某些光碟。  
請務必參閱光碟的隨附說明。

## 光碟操作 (繼續)

### 使用標題選單

- 1 在播放 DVD 光碟時，請按一下 **TITLE** 顯示標題選單。
- 2 使用遙控器的 **◀▶▲▼** 鍵或**數字鍵盤 (0-9)** 進行選擇，然後按一下 **OK** 開始播放。

提示：

- 依 DVD 光碟而定，可能無法選擇標題選單。

### 檢視播放資訊

本 DVD 系統可以顯示光碟播放資訊 (如標題或章節號碼、已播放時間)，而不會中斷光碟播放。

- 播放期間，按一下 **DISPLAY**。

DVD

TITLE NUMBER (標題號碼)、CHAPTER NUMBER (章節號碼)、TITLE ELAPSED (標題已播放時間) → TITLE REMAIN (標題剩餘時間) → CHAPTER ELAPSED (章節已播放時間) → CHAPTER REMAIN (章節剩餘時間) → OFF (關閉)

VCD (關閉 PBC 功能) / SVCD/CD

SINGLE ELAPSED (單一播放時間) → SINGLE REMAIN (剩餘單一播放時間) → TOTAL ELAPSED (已播放時間) → TOTAL REMAIN (剩餘時間) → OFF (關閉)

MP3/DivX

TRACK ELAPSED (曲目已播放時間) → TRACK REMAIN (曲目剩餘時間) → OFF (關閉)

### 從上次停止點繼續播放

- 當播放停止而並未取出光碟時，按一下 **▶** 會從上次停止的點繼續播放。

### 取消繼續播放模式

- 當播放停止時，再按一下 **■** 即可。

提示：

- 開啓光碟拖盤或將 DVD 系統的電源切斷將會取消繼續播放功能選項。

### 放大

此選項可讓您放大電視螢幕影像以及平移調整。

- 1 在播放期間，請重複按下遙控器上的 **ZOOM** 選擇不同的縮放係數。
  - 使用 **◀▶▲▼** 鍵移動縮放的影像。
  - 將繼續播放。
- 2 重複按下 **ZOOM** 回到原始大小。

### 變更字幕語言 (僅限 DVD)

此操作僅適用於具有多種字幕語言的 DVD。您可以在播放 DVD 時變更所需的語言。

- 重複按下 **SUBTITLE** 選擇不同的字幕語言。

**提示：** 此處所提及的操作功能可能不適用於某些光碟。請務必參閱光碟的隨附說明。

### 變更聲道語言

此操作僅適用於具有多種聲道語言的 DVD，您可以在播放 DVD 時變更所需的語言。

- 重複按下 **AUDIO** 選擇可用的聲音語言。

### 針對 VCD - 變更聲道

- 重複按下 **AUDIO** 選擇光碟所提供的聲道。  
LEFT VOCAL → RIGHT VOCAL →  
MONO LEFT (左聲道) → MONO RIGHT (右聲道) → STEREO (立體聲)。

### 切換拍攝角度

此選項僅適用於含有從不同拍攝角度所錄製片段的 DVD。您可以從不同的角度檢視影像。

- 重複按下 **ANGLE** 選擇可用的拍攝角度。

### 播放 MP3/ JPEG 光碟

本 DVD 系統可以播放在 CD-R/RW 光碟或市售光碟上所錄製的多數 MP3、JPEG 檔案。

#### 開始操作前...

打開電視機至正確的視訊輸入頻道。請參閱「搜尋正確的收看頻道」一節。

- 1 放入光碟。
  - 由於光碟目錄/檔案配置複雜，因此光碟讀取的時間可能會超過 30 秒鐘。
  - 電視上將會顯示光碟選單。如果沒有，請按一下遙控器上的 **DISC MENU**。

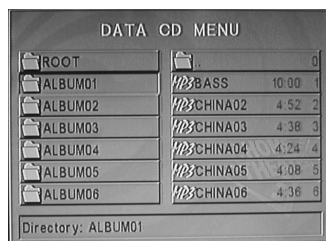

- 2 如果光碟主選單內含有多個資料夾，請使用 **◀▶▲▼** 鍵選擇所需的資料夾並按 **OK** 將它開啓。
  - 3 使用 **▲▼** 鍵選擇曲目/檔案，然後按一下 **OK** 開始播放。
    - 系統將從選定的檔案開始播放，然後持續至該資料夾播完為止。
- 您也可以使用**數字鍵盤 (0-9)** 輸入您的選擇。

**提示：** 此處所提及的操作功能可能不適用於某些光碟。請務必參閱光碟的隨附說明。



## 光碟操作 (繼續)

在播放期間，您可以進行以下操作：

- 按一下 **◀◀/▶▶** 播放目前資料夾中的另一個曲目/檔案。
- 按住 **◀◀/▶▶** 快速倒轉/快轉搜尋音樂曲目。
- 重複按下 **REPEAT** 瀏覽各種播放模式。
- ④ 欲停止播放，請按一下 **STOP ■**。

### 縮放影像

- ① 播放期間，重複按下 **ZOOM** 選擇「**ZOOM ON**」(縮放開啓)或「**ZOOM OFF**」(縮放關閉)。
  - 在「**ZOOM ON**」(縮放開啓)模式中，按住 **◀◀** 或 **▶▶** 即可放大或縮小影像。
- ② 使用 **◀▶▲▼** 鍵平移縮放的影像。

### 轉動/翻轉影像

- 在播放期間，使用 **◀▶▲▼** 鍵可轉動/翻轉電視上的影像。
  - ▲：垂直翻轉影像
  - ▼：水平翻轉影像
  - ◀：逆時針轉動影像
  - ▶：順時針轉動影像

### 支援的檔案格式：

- 由於光碟含有大量的歌曲/影像，因此 DVD 系統可能需要較長的時間，才能在電視上顯示光碟的內容選單。

### 同時播放 MP3 音樂和 JPEG 影像

如果光碟內同時含有 MP3 音樂和 JPEG 影像檔，即可製作一個音樂劇的連續播放。

- ① 放入含有音樂和影像的 MP3 光碟。
- ② 在選單上選擇一首 MP3 曲目，然後按一下 **ANGLE**。
  - 電視上將顯示「MP3 is selected」(已選取 MP3)。
- ③ 使用 **▲▼** 鍵選擇一個影像檔，然後按一下 **OK**。
- ④ 欲停止同步播放，請按一下 **STOP ■**。
  - 影像和 MP3 音樂將會停止播放。

### 提示：

- 由於數位音樂 MP3 (DAM) 的錄製性質，僅可播放數位音樂部分。
- 收聽 MP3 光碟時，偶爾會出現「跳針」的情形是很正常的。
- 由於在網路下載時數位內容的清晰度不佳，所以在播放 MP3 期間偶爾會出現馬賽克的情形是很正常的。
- 僅會播放多段落光碟的第一個段落。
- 某些 MP3 或 JPEG 光碟由於光碟的結構配置和特性或因錄製情況，所以可能無法播放。
- 如果畫面上沒有顯示光碟選單，請按一下 **DISC MENU** 開啓選單。

**提示：** 有些光碟由於光碟的結構配置和特性，或因錄製情況和製作軟體，所以無法在本 DVD 錄放影機上播放。

### 播放 DivX 光碟

本 DVD 系統可支援播放從電腦上下載轉錄至 CD-R/RW、DVD+R/+RW 的 DivX 影片，請參閱「語言設定頁」的 { DivX® VOD } (DIVX(R) 隨選視訊)。

- 1 放入一片 DivX 光碟。  
→ 電視上將顯示 DATA CD MENU (資料光碟選單)。

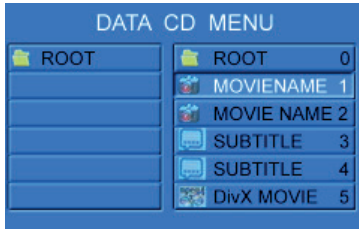

- 2 使用 ▲▼ 鍵選擇資料夾，然後按一下 OK 將其開啓。
- 3 使用 ▲▼ 鍵或數字鍵盤 (0-9) 選取一個選項。
- 4 按一下 OK 確認。  
→ 將從選定的檔案開始播放，一直到資料夾結束爲止。

在播放期間，您可以進行以下操作：

- 如果 DivX 光碟內有嵌入多種語言字幕，您可以在播放時按一下 SUBTITLE 變更字幕語言。
- 使用遙控器的 ◀◀ 或 ▶▶ 鍵快速倒轉/快轉搜尋。

提示：

- 本機可支援以下副檔名 (.srt, .smi, .sub, .ssa, .ass) 的字幕檔案，但不會顯示在檔案瀏覽選單上。
- 字幕檔案名稱必須與影片的檔案名稱相符。
- 字幕平均最多只能顯示 45 個字元。

**提示：** 有些光碟由於光碟的結構配置和特性，或因錄製情況和製作軟體，所以無法在本 DVD 錄放影機上播放。

## DVD 設定選單選項

### 使用選單功能表

您可以直接透過電視螢幕上的數個選單功能表來繼續幾項操作，而不會中斷光碟的播放。唯一的例外是當您進入 **TS** 「SETUP MENU」(設定選單) 後，播放便會暫停。

#### 重要！

- 依光碟格式而定，某些操作可能會有不同或受到限制。請參閱正在播放光碟的封套或包裝盒說明。
- 從選單功能表變更字幕語言和音訊語言僅適用於目前播放的光碟，並不會變更預設語言。

- 1 在「DISC」模式中，按一下遙控器上的 **SETUP**。
  - ➔ 電視螢幕最上方將會顯示選單功能表。



- 2 使用 **◀▶▲▼** 鍵瀏覽選單。
  - 按一下 **◀▶** 移到選單功能表。
  - 按一下 **▼** 進入選項。如有數個選項，請重複按下 **▼** 進行選擇。
- 3 再按一下 **SETUP** 離開選單。

...	<b>SUBTITLE (字幕)</b> 選擇 DVD 上可用的字幕語言。
(CC)	<b>LANGUAGE (語言)</b> DVD：選擇 DVD 上可用的音訊聲道語言。 VCD：選擇音訊聲道：LEFT VOCAL (左聲道)、RIGHT VOCAL (右聲道)、MONO LEFT (左單聲道)、MONO RIGHT (右單聲道)、STEREO (立體聲)。
▶	<b>SLOW (慢速)</b> 選擇慢速播放。聲音將變成靜音。欲恢復正常播放，請按一下 <b>▶</b> 。 DVD：SFX2, SFX4, SFX8, SRX2, SRX4, SRX8, PLAY. DivX：SFX2, SFX4, SFX8, PLAY. VCD：SFX1, SFX2, SFX3, PLAY. (SF-慢速往前、SR-慢速倒轉)
◀▶	<b>FAST REVERSE (FR) (快速倒轉)</b> DVD/MP3：FRX2, FRX4, FRX6, FRX8, PLAY. DivX：FRX2, FRX4, FRX8, FRX16, PLAY. VCD/CD：FRX1, FRX2, FRX3, FRX4, PLAY. <b>FAST FORWARD (FF) (快速快轉)</b> DVD/MP3：FFX2, FFX4, FFX6, FFX8, PLAY. DivX：FFX2, FFX4, FFX8, FFX16, PLAY. VCD/CD：FFX1, FFX2, FFX3, FFX4, PLAY. 選擇搜尋速度 (FR-倒轉、FF-快轉)。 聲音將變成靜音。欲恢復正常播放，請按一下 <b>▶</b> 。
▶	<b>STATUS (狀態)</b> 可以檢視光碟目前的狀態。依光碟格式而定，資訊將有所差異。
T C	僅適用於 DVD <b>TITLE SEARCH (標題搜尋) (TITLE:XX:YY)</b> 選擇一個標題，以便開始播放。 <b>CHAPTER SEARCH (章節搜尋) (CHAPTER:XX:YY)</b> 選擇一個章節，以便開始播放。 「XX」- 目前的標題/章節號碼。 「YY」- 標題/章節總數。 使用數字鍵盤 (0-9) 變更「XX」號碼，然後按一下 <b>OK</b> 。
⌚	<b>TIME SEARCH (時間搜尋)</b> 使用數字鍵盤 (0-9) 輸入要開始播放的時間 (時、分、秒) (僅適用於 DVD、DivX、CD、VCD、VCD 的 PBC 功能須關閉)。
🔍	<b>ZOOM (縮放)</b> 選擇影像放大比例：x1.5、x2、x3。您可以使用 <b>◀▶▲▼</b> 鍵在電視上放大的影像中進行移動。欲恢復正常播放，請在選單中選擇「ZOOM OFF」(縮放關閉)。
↔	<b>ANGLE (角度) (僅適用於 DVD)</b> 如果 DVD 錄製時含有多種角度，選擇此功能即可從不同的角度檢視同樣的鏡頭。
⏮	<b>STEP (步進)</b> 選擇此功能可將靜態影像往前一個畫格。欲恢復正常播放，請按一下 <b>▶</b> 。
PBC	<b>PBC ON/OFF (播放控制開啓/關閉) (僅適用於具有 PBC 功能的 VCD2.0)</b> 選擇 <b>PBC ON</b> 或 <b>OFF</b> 。 「PBC OFF」- 將自動開始播放。 「PBC ON」- 電視上將會顯示光碟選單 (如有)。使用數字鍵盤 (0-9) 輸入您的選擇。
☑	<b>PROGRAM (編排)</b> 停止播放，然後選擇此項進入編排選單 (請參閱「編排光碟曲目」一節)。
(S)	<b>TRIM LEVEL (調整大小)</b> 使用此功能調整揚聲器的輸出聲音大小。

## DVD 設定選單選項 (繼續)

### 瀏覽 DVD 設定選單

本 DVD 系統設定是透過電視進行，可讓您自行設定 DVD 系統，以符合您的特殊需求。

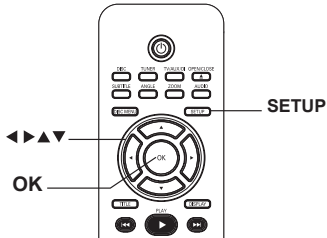

- 1 在「DISC」模式中，按一下遙控器上的 **SETUP**。  
→ 電視螢幕最上方將會顯示選單功能表。
- 2 選取  圖示，然後按一下 **▼** 進入設定選單。  
→ 將暫停播放。
- 3 使用 **▲▼** 鍵選擇其中一個設定選單項目，然後按 **▶** 進入選單。
- 4 使用 **◀▶▲▼** 鍵瀏覽選單，然後按 **OK** 確認您的選擇。  
→ 下列頁面將有選項的指示說明。  
→ 如果選單中的選項呈灰色，即表示該設定無法使用或無法在目前狀態下進行變更。
- 5 欲離開，請按一下 **SETUP**。

**注意：**  
「快速入門」一節中有說明設定選單內的一些功能。

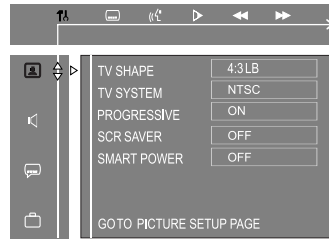

畫質設定  
請參閱  
第 74 頁



音質設定  
請參閱  
第 75 頁



語言設定  
請參閱  
第 60,  
75 頁

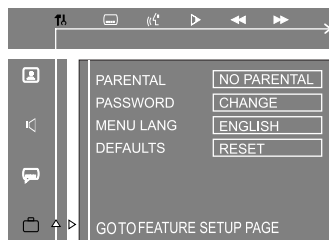

功能設定  
請參閱第  
76 頁

## DVD 設定選單選項 (繼續)

### 畫質設定頁 (有底線標示的選項為原廠設定值)

#### TV SHAPE

(電視顯示)

您可以將畫面形式調整適合電視的比例。

{ 4:3 PS }

- 針對全螢幕影像，其左右部分會被切除。



{ 4:3 LB }

- 針對「寬螢幕」顯示，畫面上下會出現黑邊。



{ 16:9 }

- 針對寬螢幕電視 (畫面比例 16:9)。



#### TV SYSTEM

(電視類型)

請選擇符合連接電視機的顏色系統，以便在此 DVD 系統上播放不同的光碟類型 (PAL 或 NTSC 光碟)。

{ AUTO }

- 針對可同時與 PAL 和 NTSC 相容的電視機。

{ NTSC }

- 針對 NTSC 系統的電視機。

{ PAL }

- 針對 PAL 系統的電視機。

#### PROGRESSIVE

(逐行掃描)

在啓用逐行掃描功能之前，須確定您的電視機可以接收逐行掃描的訊號，並有使用 Y Pb Pr 將本 DVD 系統連接到電視機。

{ OFF } (關閉)

- 關閉逐行掃描模式。

{ ON } (開啓)

- 啓動逐行掃描模式。
- 請閱讀電視上的說明，然後按一下遙控器的 OK 確認動作。

注意：有關詳細的逐行掃描設定，請參閱第 63 頁。

#### SCR SAVER

(螢幕保護)

螢幕保護可避免電視的顯示裝置受損。

{ ON } (開)

- 當播放已經停止或暫停超過 5 分鐘，電視的螢幕將會關閉。

{ OFF } (關)

- 關閉螢幕保護功能。

#### SMART POWER

(智慧型電源)

這是一種省電功能。在光碟停止播放後，如果 15 分鐘內未按下任何按鈕，本 DVD 系統將會自動切換至待機模式。

{ OFF } (關閉)

- 關閉智慧型電源功能。

{ ON } (開啓)

- 在光碟停止模式下，如果 15 分鐘內沒有進行任何動作，將切換至待機模式。

**音質設定頁** (有底線標示的選項為原廠設定值)**NIGHT MODE**  
(夜間模式)

此模式可以運用低音量將聲音播放最佳化。高音量輸出將會變得柔和，而低音量輸出將會提昇至可聽程度大小。此功能僅適用於具有 Dolby Digital 模式的 DVD 影音光碟。

- { OFF } (關)
  - 關閉夜間模式的功能。選擇此項可以體驗其全面動態範圍的環繞音效。
- { ON } (開)
  - 啟動夜間模式。

**CNTR DELAY**  
(中央聲道延遲)

設定從中央揚聲器相關收聽位置/距離的延遲時間。使用 ◀▶ 鍵設定延遲時間 (5 毫秒、3 毫秒、2 毫秒、1 毫秒或 OFF)，然後按 **OK** 確認。

**REAR DELAY**  
(後方聲道延遲)

設定從後方揚聲器相關收聽位置/距離的延遲時間。使用 ◀▶ 鍵設定延遲時間 (15 毫秒、12 毫秒、9 毫秒、6 毫秒、3 毫秒或 OFF)，然後按 **OK** 確認。

**注意：** 1 毫秒的延遲時間增減幅度相當於 30 公分的距離變更。當後方揚聲器比前方揚聲器較靠近聆聽者時，請使用較長的延遲時間設定。

**TEST TONE**  
(測試音)

此功能可協助您衡量每一揚聲器的音量大小。

- { OFF } (關閉)
  - 關閉測試音。
- { ON } (開啓)
  - 開啓測試音。當您設定揚聲器的聲道時，將會自動產生測試訊號。

**語言設定頁** (有底線標示的選項為原廠設定值)**DIVX® VOD**  
(DivX® 隨選視訊)

飛利浦提供您 DivX® VOD (隨選視訊) 的註冊代碼，可讓您使用 DivX® 隨選視訊的服務租借和選購影片。按一下 **OK** 查看註冊代碼並按 **OK** 離開。

使用註冊代碼從 DivX® 隨選視訊的線上服務 ([www.divx.com/vod](http://www.divx.com/vod)) 購買或租借影片。請按照說明從電腦上下載影片到 CD-R/RW 光碟，以便在本 DVD 系統上播放。

**注意：** 所有從 DivX® 隨選視訊下載的影片僅可在本 DVD 系統上播放。詳情請上網 [www.divx.com/vod](http://www.divx.com/vod)。

## DVD 設定選單選項 (繼續)

### 功能設定頁 (有底線標示的選項為原廠設定值)

#### PARENTAL

(父母監控)

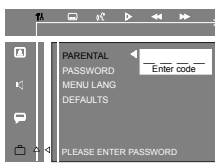

此功能可以限制觀賞某些超過您所設定級數的光碟。這只能在 DVD 整個光碟或光碟上特定的片段有指定父母監控分級才有作用。

- 1) 選取 { **PARENTAL** } (父母監控)，然後按一下 ►。
- 2) 當系統要求您輸入四位數密碼時，請使用**數字鍵盤 (0-9)** 輸入「1234」(預設密碼)。您必須再輸入一次相同的密碼確認。
- 3) 選擇分級級數，然後按一下 **OK**。

#### 注意：

- 欲變更密碼，請參閱「PASSWORD」(密碼)一節。
- DVD 的分級如高於選定的等級將不會進行播放，除非輸入相同的四位數密碼才能播放。欲關閉父母監控功能並允許播放所有的光碟，請選擇 { **NO PARENTAL** } (不使用父母監控)。
- 有些 DVD 雖然在光碟封面上印有影片分級，但實際上並無分級編碼。此分級限制功能並不會限制該光碟的播放。VCD、SVCD、CD 並沒有等級標示，因此父母監控功能對於這類光碟並無任何作用。

#### PASSWORD

(密碼)

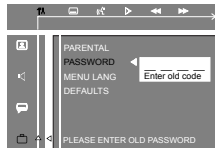

此處密碼是用於父母監控功能。當系統提示您輸入密碼時，請輸入您的四位數密碼，即可播放禁播的光碟。預設密碼為「1234」。欲變更密碼：

- 1) 選取 { **PASSWORD** } (密碼)，然後按一下 ►。
- 2) 使用**數字鍵盤 (0-9)**，在 { Enter old code } (輸入舊密碼) 輸入您現有的四位數密碼。

**注意：**第一次進行此設定時，請輸入「1234」。如果忘記了現有的密碼，請按四次 **■** 鍵，以恢復至預設密碼「1234」。

- 3) 在 { Enter new code } (輸入新密碼) 輸入新的四位數密碼。
- 4) 在 { Confirm code } (確認密碼) 再輸入一次相同的四位數新密碼。

#### MENU LANG

(選單語言)

選擇本 DVD 系統畫面顯示的選單語言。預設語言為英語。

#### DEFAULT

(預設)

此功能可讓您將所有的設定選單選項和您個人的設定回復至原廠設定值，但除了父母監控設定、電視系統和逐行掃描設定的密碼外。按一下 ► 選擇 { **RESET** } (重設)。

## 重要！

請確定 FM 和 AM 的天線均有妥善連接。

## 調整廣播電台

- 1 重複按下 SOURCE 直到顯示面板上出現「FM」字樣（或按一下遙控器上的 TUNER）。
- 2 按住遙控器上的 ◀/▶ 直到頻率指示開始出現變化，然後放開按鈕。  
→ 將會自動調到下一個廣播電台。
- 3 欲調整電台的不良收訊，請稍微重複按下 ◀/▶，直到找到最佳的收訊為止。

## 預設廣播電台

您可以在記憶體內儲存多達 40 個預設廣播電台。廣播電台的編程方式分為以下三種：

- 使用自動設定（僅適用於首次編程）
- 使用自動預設
- 使用手動預設

### 提示：

- 如果從 FM 到 AM 波段都沒有找到廣播電台，將會出現「CHECK ANTENNA」（檢查天線）字樣。請按任何鍵退出調諧器的預設模式。
- 如果您試著編排超過 40 個預設廣播電台，將會出現「PROG FULL」（編排已滿）字樣。

## 使用自動設定

此功能僅適用於廣播電台的首次編程。當您瀏覽調諧器模式時，系統將會提示您設定廣播電台。只要按一下按鈕，系統將會自動儲存所有可接收的廣播電台。

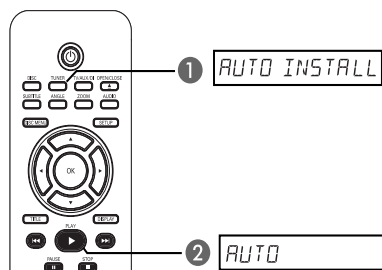

- 1 按一下 TUNER。  
→ 將顯示「AUTO INSTALL PRESS PLAY」（自動設定，請按播放鍵）。  
→ 如果在 10 秒內未按下任何按鈕或按下 STOP 按鈕，系統將會退出自動安裝模式。
- 2 按一下 ▶。  
→ 顯示面板上將會出現「AUTO」（自動）字樣。  
→ 系統將從 FM 波段開始搜尋，然後再搜尋 AM 波段。  
→ 所有具有收訊良好的廣播電台均會自動儲存起來。  
→ 完成後，系統將從最後調整的廣播電台開始播放。



## 調諧器操作 (繼續)

### 使用自動預設

使用自動預設儲存或重設所有預設的廣播電台。

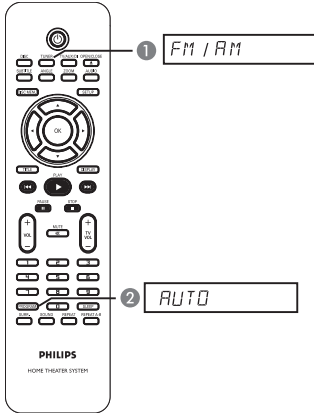

- 1 按一下 **TUNER** 選擇「FM」或「AM」波段。
- 2 按住 **PROGRAM** 按鈕直到顯示面板上出現「AUTO」(自動)字樣。  
→ 所有之前儲存的廣播電台將會被取代。

### 使用手動預設

使用手動預設儲存您最愛的廣播電台。

- 1 調至所需廣播電台 (請參閱「調整廣播電台」一節)。
- 2 按一下 **PROGRAM**。
- 3 使用 **◀▶** 或 **▶▶** 鍵選擇您要儲存目前廣播電台的預設號碼 (或使用遙控器的數字鍵盤輸入您的選擇)。
- 4 按一下 **PROGRAM** 進行儲存。

### 選擇預設廣播電台

- 1 按一下 **TUNER** 選擇「FM」或「AM」波段。
- 2 使用 **◀▶** 或 **▶▶** 鍵選擇預設號碼 (或使用遙控器上的數字鍵盤)。  
→ 顯示面板上將會出現波段和廣播頻率的預設號碼。

### 刪除預設廣播電台

- 1 在調諧器模式中, 請使用 **◀▶** 或 **▶▶** 選擇預設的廣播電台。
- 2 按一下 **■**。  
→ 將出現「DELETED」(刪除)。  
→ 目前預設的廣播電台將被刪除。

### 變更調柵

(並非適用於所有版本)

在某些國家中, AM/FM 波段內相鄰頻道之間的頻率步進是 9 kHz/ 50 kHz (某些地區則是 10 kHz/ 100 kHz)。

#### 重要!

變更調柵將會清除之前所有儲存的預設廣播電台。

- 在調諧器模式中, 按住前方面板上的 **PLAY/PAUSE** 持續 5 秒鐘以上, 顯示面板上將會出現「9/50KHZ」或「10/100KHZ」。

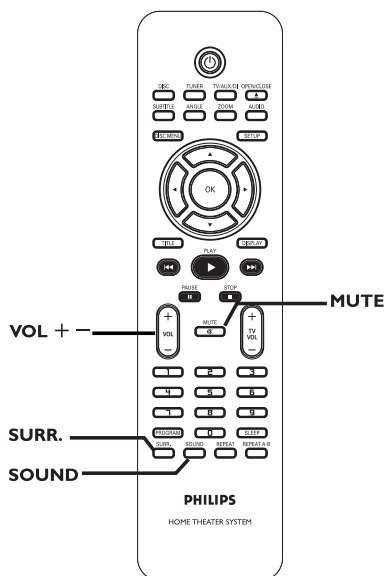

### 選擇環繞音效

- 按一下 **SURREAL**，選擇多聲道環繞或立體聲。
  - 各種環繞音效模式的使用將視光碟有無提供該音效而定。
  - 中置和後置揚聲器僅可在多聲道環繞模式下運作。
  - 多聲道可以使用的輸出模式包括：Dolby Digital、Dolby Pro Logic 或 Dolby Pro Logic II 環繞。
  - 立體聲廣播或唱片在環繞模式下播放時，將會產生一些環繞效果。不過，單聲道（單一聲道聲音）來源將不會從後置揚聲器發出任何聲音。
  - 在播放 DTS 音軌期間，即使會播放視訊，但聲音將變成靜音，此時電視上會出現「Press AUDIO to select other audio track」（按一下 AUDIO 選擇其他音軌）字樣。請按照指示以取得聲音輸出。

### 選擇數位音效

選擇符合光碟內容的預設數位音效，或選擇能將您正在播放的音樂最佳化的預設數位音效。

- 按一下 **SOUND** 選擇可用的音效。

在播放影片光碟或在電視模式中時，您可以選擇：

CONCERT（音樂廳）、DRAMA（戲劇）、ACTION（動作）或 SCI-FI（科幻）。

在播放音樂光碟或在 TUNER 或 AUX/DI 模式中時，您可以選擇：

CLASSIC（古典）、JAZZ（爵士）、ROCK（搖滾）或 DIGITAL（數位）。

提示：

- 對於平面音場輸出，請選擇 **CONCERT**（音樂廳）或 **CLASSIC**（古典）。

### 音量控制

- 按一下遙控器上的 **VOLUME + / -** 調高或調低音量大小。
  - 「VOL MIN」是指最低音量；「VOL MAX」則是「最高音量」。

暫時關閉音量

- 按一下遙控器上的 **MUTE**。
  - 系統將繼續播放，但沒有聲音，並會顯示「MUTE ON」字樣。
  - 欲恢復音量，再按一下 **MUTE**，或將音量調低。

## 其他功能

### 使用遙控器控制飛利浦電視機

本 DVD 系統的遙控器可讓您控制飛利浦廠牌的電視機的基本功能。

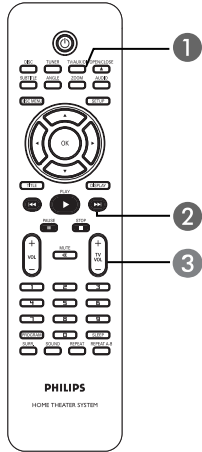

- 1 重複按下 **SOURCE** 直到顯示面板上出現「TV」字樣 (或按一下遙控器上的 **TV/AUX/D1**)。
- 2 使用 **◀▶** 或 **▶▶** 鍵或數字鍵盤 (0-9) 選擇電視頻道。
- 3 按一下 **TV VOLUME +/-** 調整電視的音量大小。

### 將系統顯示畫面調暗

- 在任何使用模式中，重複按下遙控器上的 **DISPLAY** 選擇所需亮度：HIGH (高)、MID (中)、LOW (低)。預設值為 HIGH。

### 設定睡眠定時

睡眠定時功能可以在預設的時間，自動將系統切換至待機模式。

- 重複按下 **SLEEP**，直到轉到所需的預設關機時間。
  - 可選擇時間如下 (單位為分鐘)。  
15 → 30 → 45 → 60 → OFF → 15...
  - 當系統切換至待機模式之前，將會顯示 10 秒鐘的倒數時間。

### 檢查或變更設定

- 在關機之前，按一下 **SLEEP** 會顯示剩餘時間。如果繼續按下 **SLEEP** 按鈕，將會出現下一個睡眠定時選項。

### 取消睡眠定時

- 重複按下 **SLEEP**，直到出現「OFF」(關閉) 或按一下 **STANDBY ON** (待機開啓)。

**擴音器**

輸出功率	200 W
- 前置：	30 W / 聲道
- 後置：	30 W / 聲道
- 中置：	30 W RMS
- 重低音揚聲器：	50 W RMS
頻率響應：	180 Hz - 18 kHz / $\pm 3$ dB
訊噪比：	> 60 dB (A-weighted)
輸入靈敏度：	
- AUX In：	500 mV

**調諧器**

調諧範圍：	FM 87.5 - 108 MHz (50/100 kHz)
	AM 531 - 1602 kHz (9 kHz)
	AM 530 - 1710 kHz (10 kHz)

26 dB 無噪音  
敏感度：

	FM 22 dB $\mu$ V/m
IF 抑制比：	FM 60 dB, AM 24 dB
訊噪比：	FM 50 dB, AM 30 dB
AM 抑制比：	FM 30 dB
諧波失真：	FM 單聲道 3%
	FM 立體聲 3%
	AM 5%

頻率響應：	FM 180 Hz - 10 kHz
立體聲分隔：	FM 26 dB (1 kHz)
立體聲臨界：	FM 23.5 dB

**光碟部份**

雷射類型：	半導體
光碟直徑：	12 cm / 8 cm
視訊 DAC：	10 Bits
訊號系統：	PAL / NTSC
視訊格式：	4:3 / 16:9
視訊 S/N：	56 dB (最低)
複合視訊輸出：	1.0 Vp-p, 75 $\Omega$
音訊 DAC：	24 Bits / 96 kHz
頻率響應：	4 Hz - 20 kHz (44.1 kHz)
	4 Hz - 22 kHz (48 kHz)

**主機**

電源供應值：	110 - 127 V / 220 - 240 V;
	50 - 60 Hz
功率消耗量：	50 W
尺寸：	360 x 48 x 335 mm
(寬 x 高 x 深)	
重量：	2.96 kg

**揚聲器****前置和後置揚聲器**

系統：	1 重閉式系統
阻抗：	4 $\Omega$
揚聲器驅動器：	3" 全頻揚聲器
頻率響應：	150 Hz - 20 kHz
尺寸：	100 x 95 x 83 mm
(寬 x 高 x 深)	
重量：	0.46 千克/每個

**中置揚聲器**

系統：	1 重閉式系統
阻抗：	4 $\Omega$
揚聲器驅動器：	3" 全頻揚聲器
頻率響應：	150 Hz - 20 kHz
尺寸：	100 x 95 x 83 mm
(寬 x 高 x 深)	
重量：	0.52 千克

**重低音揚聲器**

阻抗：	8 $\Omega$
揚聲器驅動器：	6.5" 高性能低音揚聲器
頻率響應：	40 Hz - 150 kHz
尺寸：	130 x 328 x 350 mm
(寬 x 高 x 深)	
重量：	3.48 kg

規格如有變更，恕不另行通知。

## 故障排除

### 警告

在任何情況下，不得試圖擅自修理本機，這會使得保固無效。  
請勿打開機蓋，這會有觸電的危險。

如發生故障，在將本機送往維修之前，請檢查下列各項。  
如果按以下的方法仍無法解決問題，請向經銷商或飛利浦尋求協助。

問題 (一般)	解決方法
沒有電。	<ul style="list-style-type: none"><li>- 請檢查交流電的電源線是否連接妥當。</li><li>- 按一下 <math>\text{O}</math> (STANDBY ON) (待機開啓) 啓動電源。</li></ul>
沒有影像。	<ul style="list-style-type: none"><li>- 請參閱電視機的使用手冊，選擇正確的視訊輸入頻道。變更電視頻道，直到看到 DVD 畫面爲止。</li><li>- 按一下 DISC 按鈕選擇光碟模式。</li><li>- 在啓動逐行掃描功能時如果出現此問題，請等待 15 秒後將自動恢復。</li></ul>
影像完全扭曲或變成黑/白畫面。	<ul style="list-style-type: none"><li>- 在變更「TV SYSTEM」(電視類型)的設定時如果出現此問題，請等待 15 秒後將自動恢復。</li><li>- 請檢查視訊連接。</li><li>- 有時出現小部分的影像扭曲。這不是故障。</li><li>- 清潔光碟。</li></ul>
沒有聲音或聲音失真。	<ul style="list-style-type: none"><li>- 調整音量。</li><li>- 請檢查揚聲器的連接與設定。</li><li>- 請確定音訊接線是否連接妥當，並按一下 SOURCE 按鈕選擇輸入來源 (如 TUNER 或 TV/AUX/DI) 以選擇希望透過 DVD 系統收聽的設備。</li><li>- 在播放 DTS 音軌時，請按一下 AUDIO 選擇其他音軌。</li></ul>
中置和後置揚聲器沒有聲音。	<ul style="list-style-type: none"><li>- 請確定中置和後置揚聲器是否連接妥當。</li><li>- 按一下 SURR. 按鈕選擇正確的環繞音效設定。</li><li>- 請確定您正在播放的來源是以環繞音效 (Dolby Digital 等) 進行錄製或廣播。</li></ul>

問題 (播放)	解決方法
遙控器無法正常運作。	<ul style="list-style-type: none"><li>- 在按功能按鈕 (▶、◀◀/▶▶) 之前，請選擇您要播放的來源 (如 DISC 或 TUNER)。</li><li>- 請縮短遙控器與系統之間的距離。</li><li>- 請更換新的電池。</li><li>- 將遙控器直接對著紅外線感應器。</li><li>- 請檢查電池是否正確放置。</li></ul>
DVD 系統未能開始播放。	<ul style="list-style-type: none"><li>- 請放入一片唯讀光碟，需要播放的一面朝下。DVD+R/CD-R 必須有經過最終化處理。</li><li>- 請檢查光碟類型、顏色系統 (PAL 或 NTSC ) 與區碼。</li><li>- 請檢查光碟上有無刮痕或斑點。</li><li>- 按一下 SETUP 關閉系統的設定選單畫面。</li><li>- 您可能需要輸入密碼以解除光碟播放鎖定。</li><li>- 系統內有凝結水氣。請取出光碟，並啓動系統電源約一小時。</li></ul>
即使您已設定電視的顯示模式，依然無法變更畫面的長寬比。	<ul style="list-style-type: none"><li>- 長寬比已在 DVD 光碟內設定了。</li><li>- 視電視機的功能而定，您可能無法變更長寬比。</li></ul>
無法啟動某些功能，如角度、字幕或多語言音訊。	<ul style="list-style-type: none"><li>- DVD 未必具有此功能。</li><li>- 本 DVD 禁止變更聲音或字幕語言。</li></ul>
無法選擇設定/系統選單中的某些項目。	<ul style="list-style-type: none"><li>- 在選擇系統設定選單之前，請按兩下 STOP 按鈕。</li><li>- 視光碟的可用性而定，某些選單項目是無法選擇的。</li></ul>
廣播收訊不良。	<ul style="list-style-type: none"><li>- 如果收訊太弱，請調整天線或使用外接天線，以取得較佳的收訊。</li><li>- 加大系統與電視機或錄放影機之間的距離。</li><li>- 調至正確的頻率。</li><li>- 請將天線遠離任何會引起干擾的設備。</li></ul>
DVD 系統不能操作。	<ul style="list-style-type: none"><li>- 請將電源線自電源插座拔下並等待數分鐘。然後再次連接電源線，並如常操作。</li></ul>

## 詞彙表

**類比：**聲音並未轉換為數字。類比聲音變化多端，而數位聲音則具有特定的數值。這些插孔能透過左右兩個聲道傳送聲音。

**長寬比：**顯示影像的垂直和水平大小比例。傳統電視的水平 and 垂直比例是 4:3，而寬螢幕電視則是 16:9。

**位元率：**保存指定長度音樂的數據；以每秒千位元、kbps 或錄音速度作為量度單位。一般而言，千位元愈高或錄音速度愈快，音質也就愈好，但所佔的光碟空間也就愈多。

**章節：**DVD 的影像或音樂片段，比標題小。標題是由多個章節組成。每一個章節均有編上章節號碼，方便您搜尋。

**目錄：**能使用畫面顯示並選擇收錄在 DVD 中的影像、聲音、字幕、多角度觀賞等功能。

**Dolby Digital (杜比數位)：**由 Dolby Laboratories 開發的環繞音效系統，包含多達六個聲道的數位音效（前左、前右、環繞左、環繞右、中央和重低音揚聲器）。

**Dolby 環繞 Pro Logic II：**這是一種更高階的矩陣解碼技術，可在杜比環繞的音場上提供較佳的空間性與定向性，並在傳統立體聲的音樂錄音上營造出絕佳的三度空間音域，猶如身歷其境的環場效果。由於傳統的環繞編碼方式可與 Dolby Surround Pro Logic II 解碼器完全相容，因此可充分針對 Pro Logic II 播放進行聲軌解碼，包括分離左右環繞聲道。（其亦可與傳統的 Pro Logic 解碼器相容）。

**JPEG：**一種相當普遍的數位靜態影像格式。這是由 Joint Photographic Expert Group 所提出的靜態影像資料壓縮系統，儘管影像經過高度壓縮，影像的品質僅稍微減低。

**MP3：**含有音效資料壓縮系統的檔案格式。MP3 是 Motion Picture Experts Group 1 (或 MPEG-1) Audio Layer 3 的縮寫。使用 MP3 格式，一片 CD-R 或 CD-RW 可以比一般 CD 包含多十倍以上資料。

**多聲道：**DVD 經過格式化後，將每個聲軌構成一個音場。多聲道是指含有三個以上聲道的聲軌結構。

**播放控制 (PBC)：**係指影音光碟或 SVCD 上所錄製訊號的播放控制。使用支援播放控制的影音光碟或 SVCD 上的目錄畫面，您可以進行互動播放和搜尋。

**區域碼：**允許光碟僅於指定地區播放的系統。本機僅可播放標有相容區域碼的光碟。您可以在產品標籤上找到本機的區域碼。有些光碟含有一個以上相容的區域碼（或標有 ALL 全區）。

**環繞：**此系統可放置數個揚聲器環繞著觀眾，藉以製造 3D 立體音場，彷彿身處現場一般。

**標題：**DVD 影片或音樂功能中最長的部份。每個標題均有編上標題號碼，方便您搜尋。

**VIDEO OUT (視訊輸出) 插孔：**位於 DVD 系統背面的黃色插孔，可將 DVD 的視訊傳送到電視。

