

Mitgeliefertes Zubehör

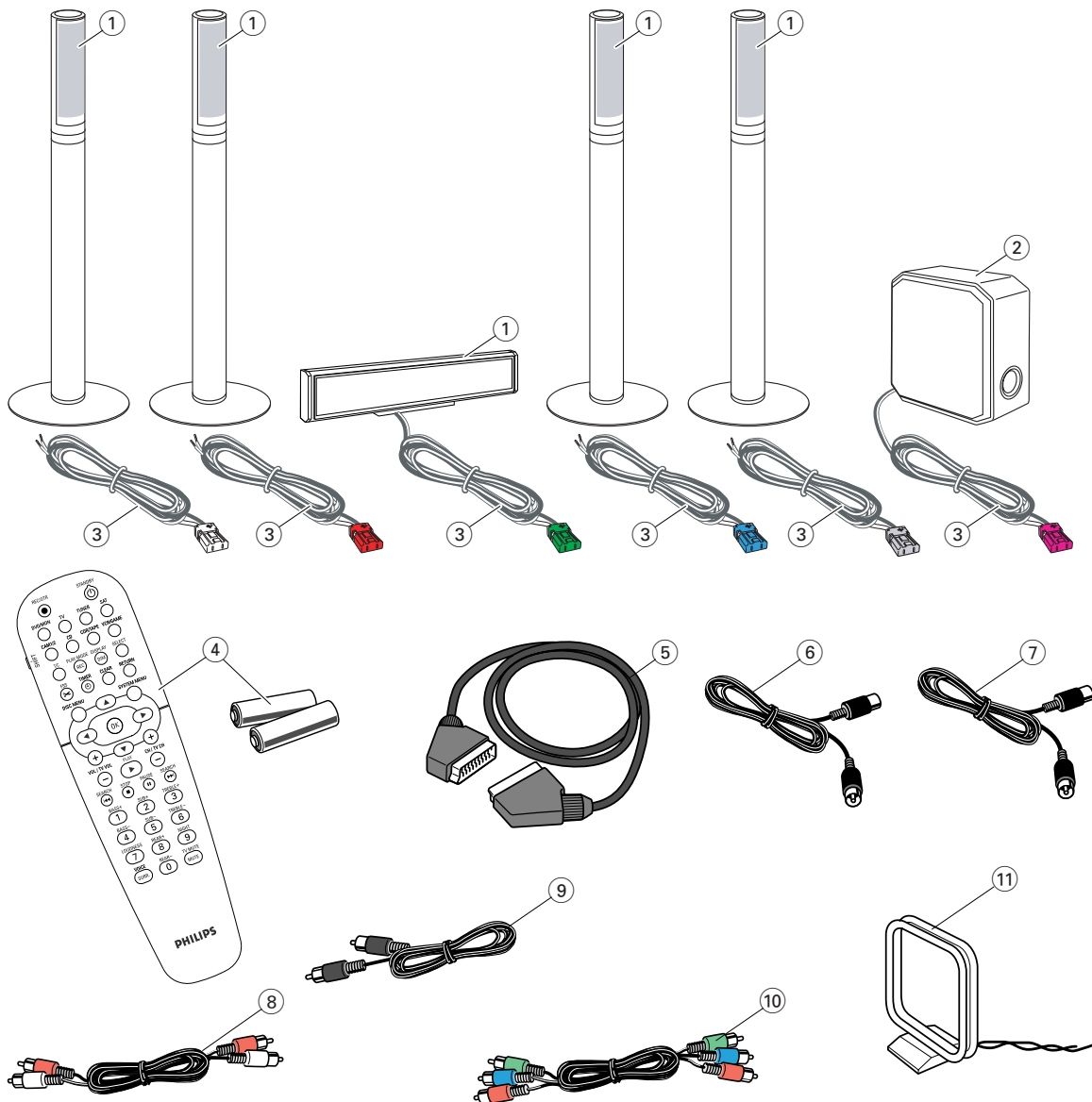

Zum Lieferumfang Ihrer DVD-Rekorder-Anlage gehören:

- ① 2 vordere, 1 mittlerer und 2 rückwärtige Lautsprecher (siehe Seite 2)
- ② 1 Subwoofer
- ③ 6 Lautsprecherkabel
- ④ 1 Fernbedienung mit 2 AA-Batterien
- ⑤ 1 SCART-Kabel
- ⑥ 1 TV-Antennenkabel
- ⑦ 1 FM-Antennenkabel
- ⑧ 1 Audiokabel (mit roten und weißen Steckern)
- ⑨ 1 digitales Audiokabel (mit schwarzen Steckern)
- ⑩ 1 Komponenten-Video-Kabel (mit roten, grünen und blauen Steckern)
- ⑪ 1 MW-Rahmenantenne

Disks zum Aufnehmen



Lautsprecher

1

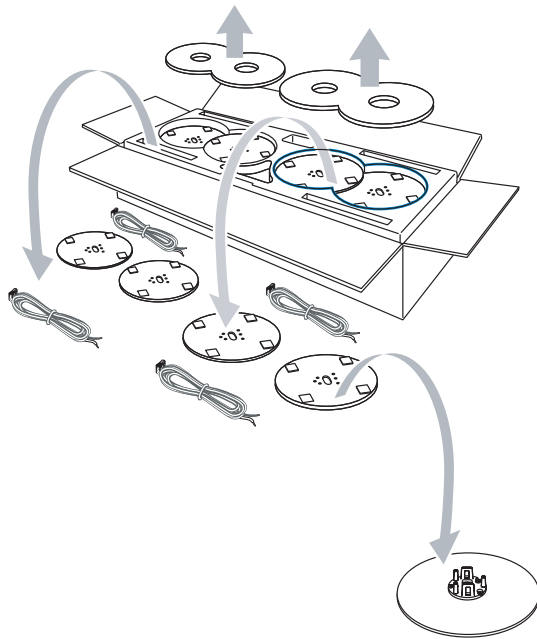

2

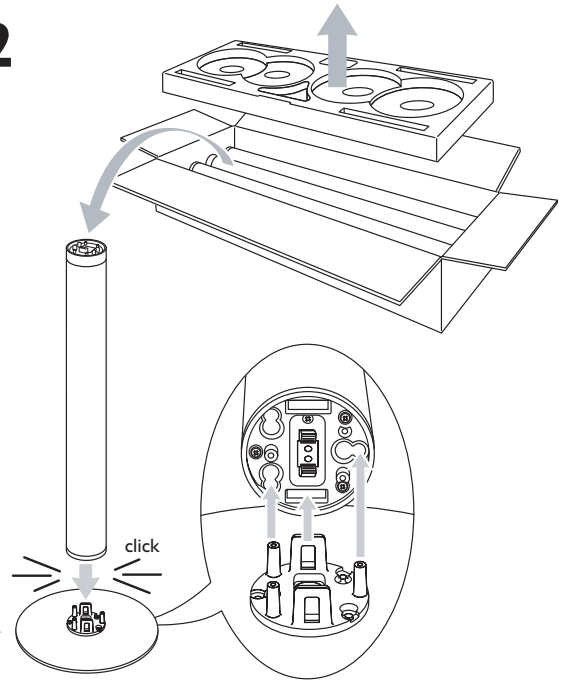

3

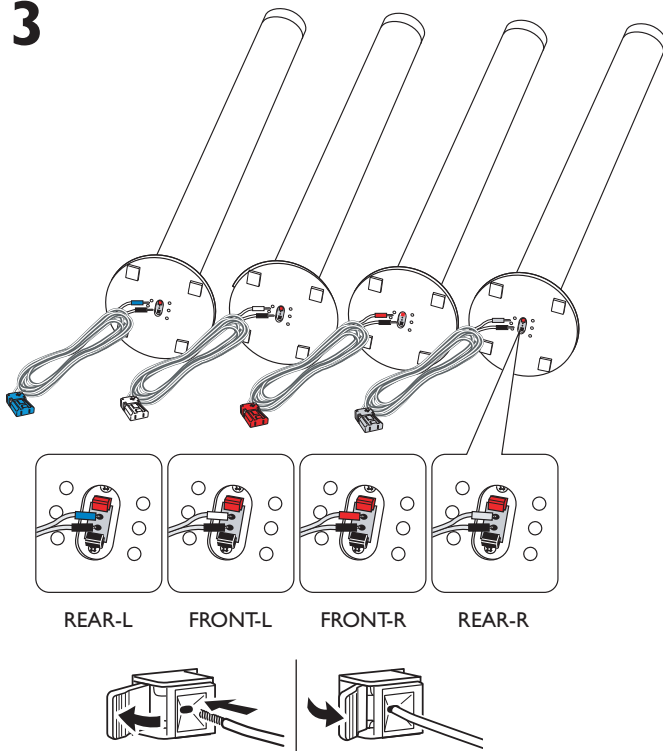

4

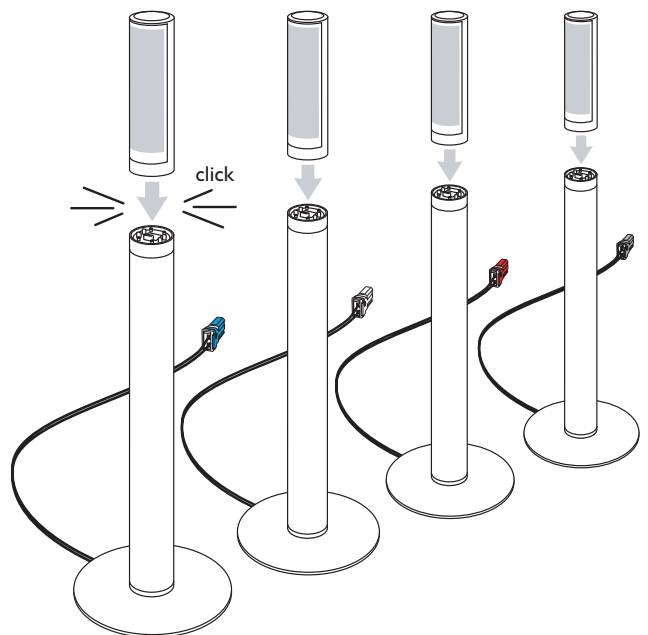

oder

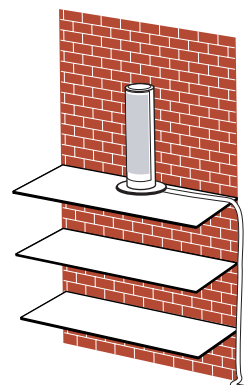
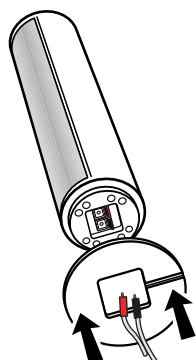

Lautsprecher

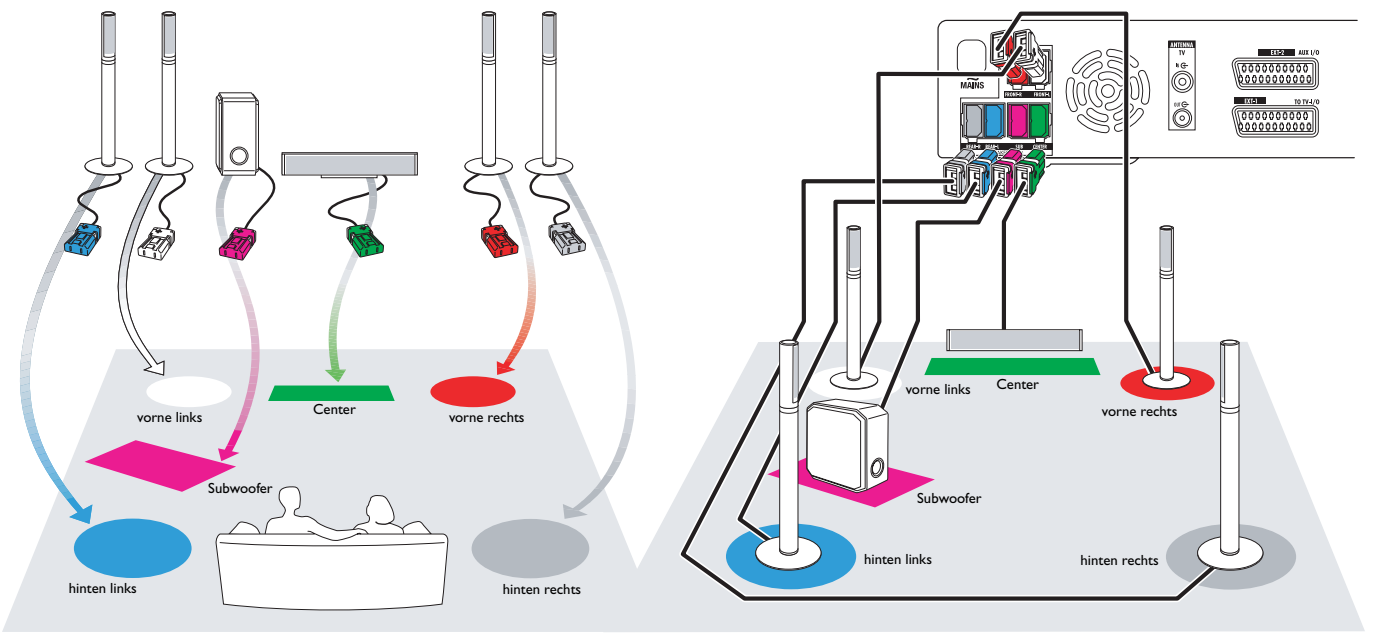

Anschlüsse

→ Bedienungsanleitung: siehe Seite 12-16

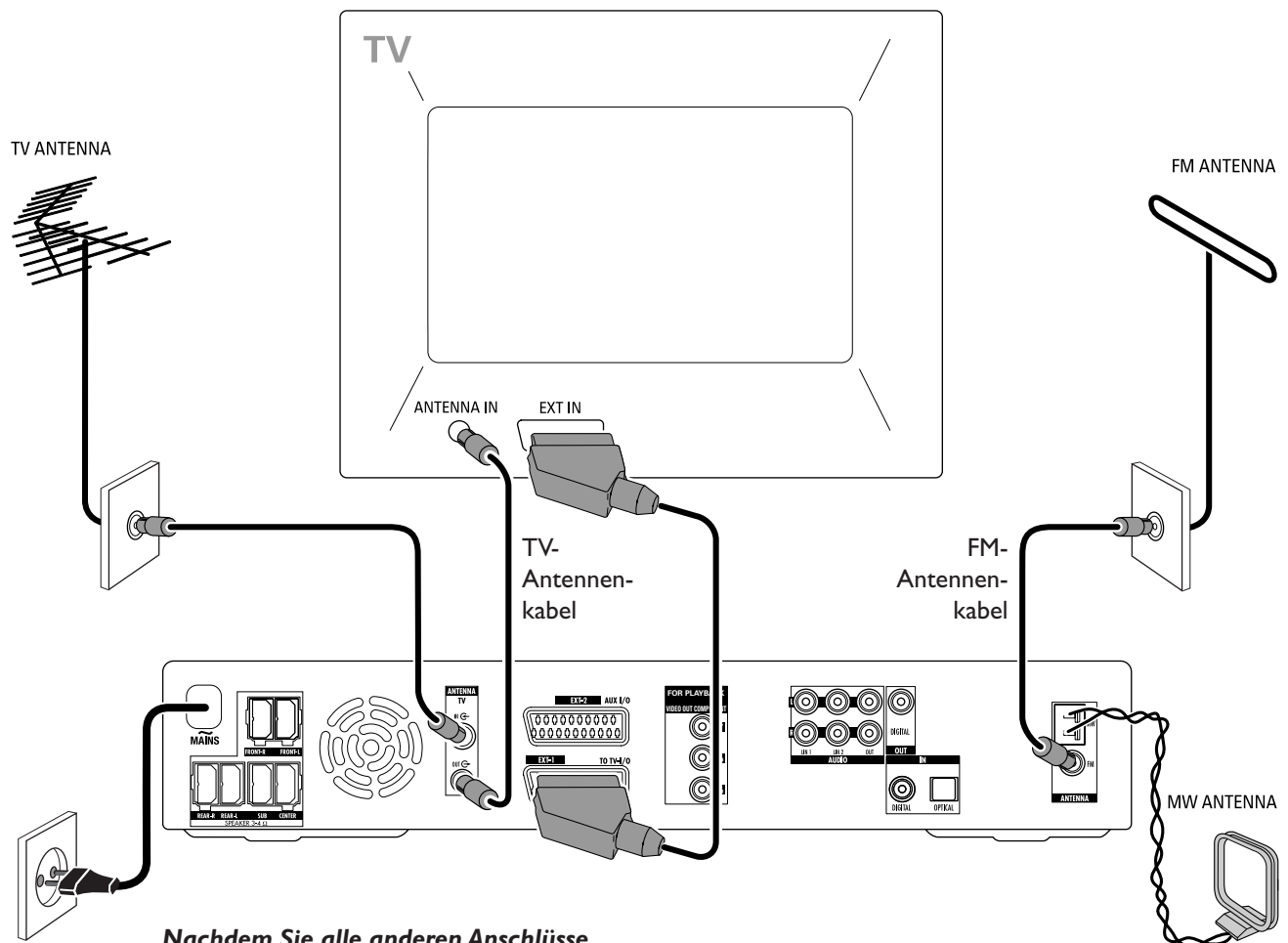

Nachdem Sie alle anderen Anschlüsse gemacht haben, verbinden Sie das Netzkabel mit der Steckdose.

Erstinstallation

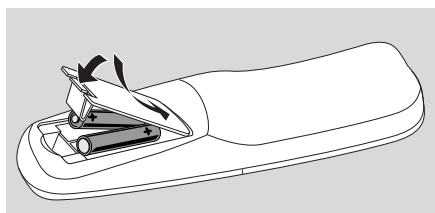

1 Legen Sie die Batterien in die Fernbedienung ein.



2 Schalten Sie das Fernsehgerät ein.
3 Drücken Sie DVD/MON, um die DVD-Rekorder-Anlage einzuschalten. IS TV ON? wird an der DVD-Rekorder-Anlage angezeigt.



4 Drücken Sie ▲ oder ▼ um die Sprache zu wählen, in der das Bildschirmmenü erscheinen soll. Drücken sie anschließend **OK**.

Wenn das vorher gezeigte Menü nicht erscheint, wählen sie am Fernsehgerät den richtigen Audio/Video-Kanal für die DVD-Rekorder-Anlage. Solche Kanäle können AUX oder AUXILIARY IN, AUDIO/VIDEO oder A/V IN, EXT1, EXT2 oder EXTERNAL IN, etc. genannt werden. Diese Kanäle befinden sich oft nahe dem Kanal 00.



5 Drücken Sie ▲ oder ▼ um die Sprache zu wählen, in der DVDs bevorzugt wiedergegeben werden sollen. Drücken sie anschließend **OK**.



6 Drücken Sie ▲ oder ▼ um die Sprache zu wählen, in der Untertitel bevorzugt erscheinen sollen. Drücken sie anschließend **OK**.



7 Drücken Sie ▲ oder ▼ um das Bildformat zu wählen. Diese Einstellung hat nur eine Auswirkung bei DVDs, die verschiedene Bildformate unterstützen. Drücken sie anschließend **OK**.



8 Drücken Sie ▲ oder ▼ um das Land zu wählen, in dem Sie die DVD-Rekorder-Anlage benutzen. Drücken sie anschließend **OK**.

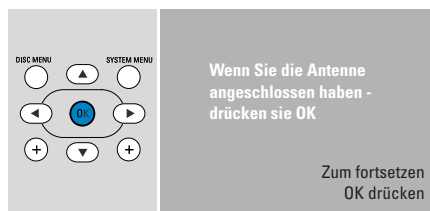

9 Vergewissern Sie sich, dass Sie die Fernsehantenne oder ein Kabelantennensystem an die DVD-Rekorder-Anlage angeschlossen haben. Drücken sie anschließend **OK**.

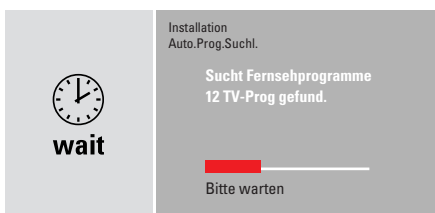

→ Die DVD-Rekorder-Anlage sucht nach verfügbaren Fernsehsendern. Dies kann einige Minuten dauern.

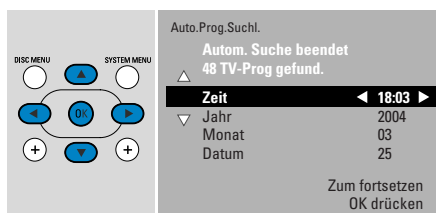

10 Überprüfen Sie Zeit und Datum. Falls erforderlich, verwenden Sie ▼, ▲, ◀, ▶ um Zeit und Datum korrekt einzugeben. Drücken sie anschließend **OK**.



→ Die Anzeige am Fernsehschirm verschwindet für etwa eine halbe Minute. Anschließend erscheint das DVD-Bild. **Die DVD-Rekorder-Anlage ist für den Gebrauch bereit!**

Eine Disk spielen

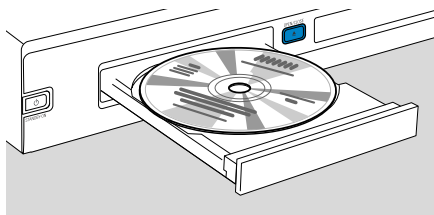

- 1 Halten Sie DVD/MON 1 Sekunde lang gedrückt.
- 2 Drücken Sie OPEN/CLOSE ▲ am Gerät, um die Disklade zu öffnen.
- 3 Legen Sie eine Disk (mit der bedruckten Seite nach oben) in das Fach.
- 4 Drücken Sie OPEN/CLOSE ▲ am Gerät, um die Disklade zu schließen.

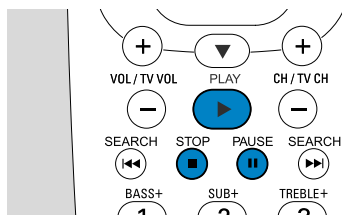

- 5 Falls die Wiedergabe nicht automatisch startet, drücken Sie PLAY ►, um das Abspielen zu starten.
 - Um das Abspielen zu unterbrechen, drücken Sie PAUSE ■.
 - Um das Abspielen fortzusetzen, drücken Sie PLAY ►.
- 6 Um das Abspielen zu stoppen, drücken Sie STOP ■.

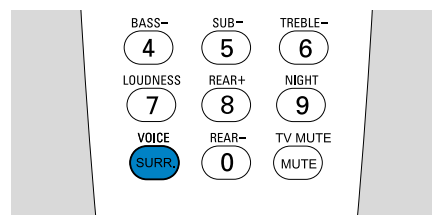

- Um einen der verfügbaren Surround-Effekte zu wählen, drücken sie wiederholt SURR. Der gewählte Surround-Effekt wird an der DVD-Rekorder-Anlage angezeigt.

Einen Radiosender spielen

Vergewissern Sie sich, dass die FM-Radioantenne an die DVD-Rekorder-Anlage angeschlossen ist.

Sobald Sie TUNER zum ersten Mal drücken, sucht die DVD-Rekorder-Anlage automatisch nach Radiosendern. Die Suche kann einige Minuten dauern.

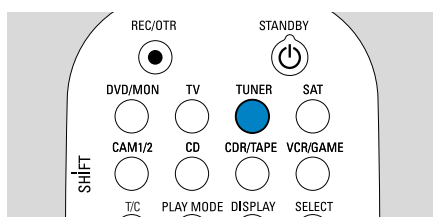

- 1 Halten Sie TUNER 1 Sekunde lang gedrückt, um das Radio zu wählen.

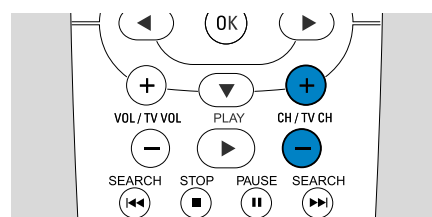

- 2 Drücken Sie CH+ oder CH- wiederholt, um einen gespeicherten Radiosender zu wählen. Oder verwenden Sie 0-9, um die Speicherplatznummer eines gespeicherten Radiosenders einzugeben. Um eine zweistellige Speicherplatznummer einzugeben, drücken Sie 0-9 zweimal innerhalb von 2 Sekunden.

Eine Bild-/Tonquelle auswählen

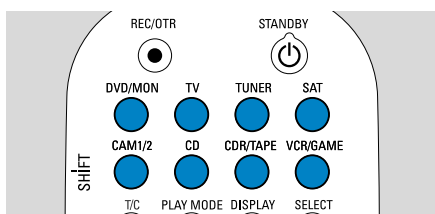

Mit den „Bild-/Tonquellen-Tasten“ können Sie auswählen, was Sie spielen bzw. aufnehmen wollen.

Halten Sie eine Bild-/Tonquellen-Taste 1 Sekunde lang gedrückt, um eine Bild-/Tonquelle zu wählen.

DVD wählt die Disk, die Sie in die DVD-Rekorder-Anlage eingelegt haben (DVD, DVD+RW, DVD+R, Video-CD, Super-Video-CD, Audio-CD, MP3-CD). Die Wiedergabe beginnt automatisch oder ein Menü oder eine Anzeige mit Informationen erscheint am Fernsehschirm.

MON („Monitor“) zeigt die Fernsehsender, die in der DVD-Rekorder-Anlage gespeichert sind. Drücken sie CH+ oder CH-, um den Fernsehsender zu wählen, den Sie aufnehmen wollen.

TV spielt den Ton Ihres Fernsehgeräts über die Lautsprecher der DVD-Rekorder-Anlage.

SAT, CAM1/2, CD, CDR/TAPE, VCR/GAME wählen angeschlossene Geräte (einen Satelliten-Receiver, CD-Spieler oder ähnliches).

Mit **SAT, CAM1/2, VCR/GAME** wählen Sie die Bildquelle, von der Sie aufnehmen wollen. Um zum Beispiel ein Satellitenprogramm aufzunehmen, wählen Sie zuerst SAT und anschließend drücken Sie REC/OTR.

Ein Fernsehprogramm aufnehmen



1 Schalten Sie Ihr Fernsehgerät ein. Falls erforderlich, wählen sie am Fernsehgerät den richtigen Audio/Video-Kanal für die DVD-Rekorder-Anlage. Solche Kanäle können AUX oder AUXILIARY IN, AUDIO/VIDEO oder A/V IN, EXT1, EXT2 oder EXTERNAL IN, etc. genannt werden. Diese Kanäle befinden sich oft nahe dem Kanal 00.

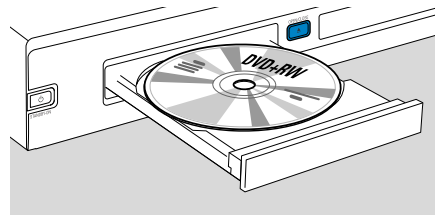

2 Legen Sie eine DVD+RW- oder DVD+R-Disk, auf die Sie aufnehmen wollen, in das Fach.



DVD+ReWritable



DVD+R

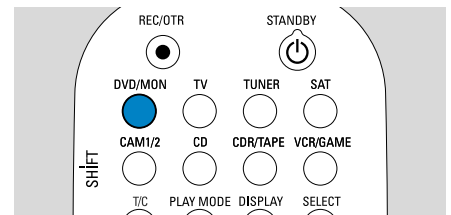

3 Drücken Sie DVD/MON, um den Fernsehkanal zu sehen, der gerade auf der DVD-Rekorder-Anlage gewählt ist.

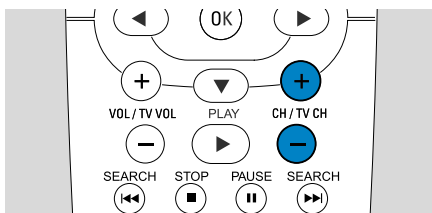

4 Drücken Sie CH+ oder CH- um den Fernsehkanal (Programmnummer), von dem Sie aufnehmen möchten, zu wählen.

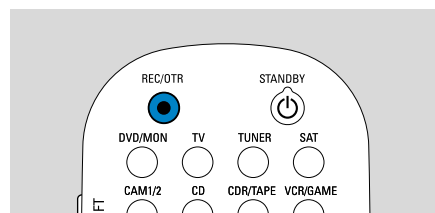

5 Halten Sie REC/OTR gedrückt, bis **SAFE RECD** an der DVD-Rekorder-Anlage angezeigt wird.
→ Die Aufnahme beginnt am Ende aller schon auf der Disk vorhandenen Aufnahmen.

Anmerkung für DVD+RWs: Wenn Sie REC/OTR nur kurz drücken, beginnt die Aufnahme an der Stelle, wo Sie die Wiedergabe zuletzt gestoppt haben. Es kann sein, dass dann ältere Aufnahmen überschrieben werden.

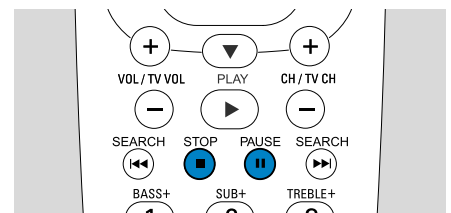

○ Um das Aufnehmen zu unterbrechen, drücken Sie **PAUSE II**.
○ Um das Aufnehmen fortzusetzen, drücken Sie nochmals **PAUSE II**.
6 Drücken Sie **STOP ■**, um das Aufnehmen zu stoppen.

Einen Aufnahmemodus wählen

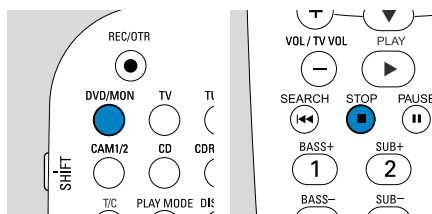

Der Aufnahmemodus bestimmt die Bildqualität einer Aufnahme und die Zeit, die auf einer Disk maximal zum Aufnehmen zur Verfügung steht.

- Halten Sie DVD/MON 1 Sekunde lang gedrückt.
- Drücken Sie **STOP ■**, um die Wiedergabe bzw. eine Aufnahme zu stoppen.

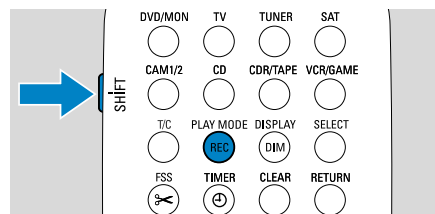

3 Während Sie **SHIFT** gedrückt halten, drücken Sie wiederholt **REC / PLAY MODE**, um einen Aufnahmemodus zu wählen.

Modus	Qualität	Aufnahmedauer
M1	besser als DVD	1 Stunde
M2	DVD	2 Stunden
M2x	besser als S-VHS	2½ Stunden
M3	S-VHS	3 Stunden
M4	besser als VHS	4 Stunden
M6	VHS	6 Stunden
M8	VHS (longplay)	8 Stunden

