

**PHILIPS**

**Sports**

**Série 4000**

TASH402

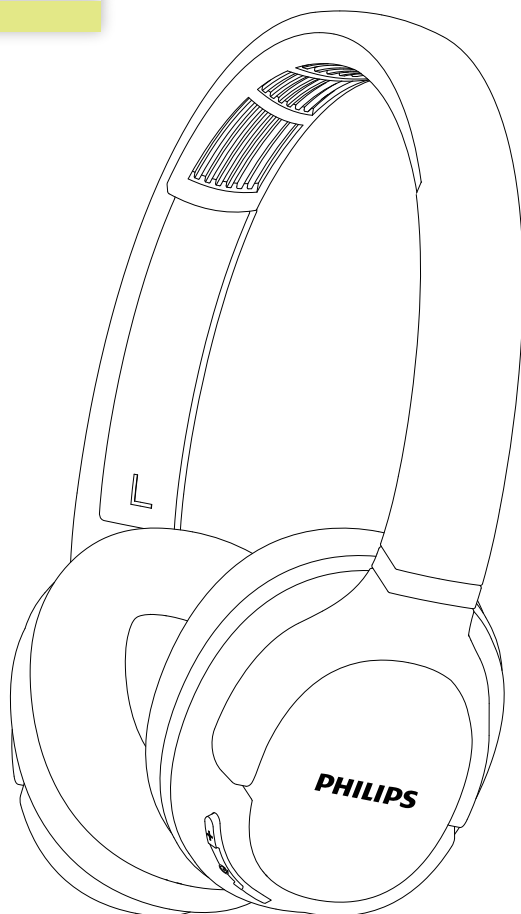

# Manuel d'utilisation

Enregistrez votre produit et obtenez de l'assistance sur  
[www.philips.com/support](http://www.philips.com/support)

# Table des matières

---

1	Consignes de sécurité importantes	2
	Sécurité auditive	2
	Informations générales	2

---

2	Votre casque Bluetooth sans fil	3
	Contenu de l'emballage	3
	Autres appareils	3
	Aperçu de votre casque Bluetooth sans fil	3

---

3	Mise en route	4
	Charge de votre casque	4
	Jumelage du casque à votre téléphone portable	5

---

4	Utilisation de votre casque	5
	Reconnexion du casque à un appareil Bluetooth	5
	Gestion de vos appels et de votre musique	5
	Port de votre casque	6

---

5	Données techniques	7
---	--------------------	---

---

6	Avis	8
	Déclaration de conformité	8
	Mise au rebut de votre produit et batterie usagés	8
	Conformité aux CEM	8
	Marques commerciales	9

---

7	Foire aux questions	10
---	---------------------	----

# 1 Consignes de sécurité importantes

## Sécurité auditive



### Danger

- Pour éviter tout dommage auditif, limitez le temps d'utilisation du casque à un volume élevé et réglez le volume à un niveau sûr. Plus le volume est élevé, plus le temps d'écoute sécurisé est réduit.

Veillez à respecter les consignes suivantes lors de l'utilisation de votre casque.

- Écoutez à un volume raisonnable pendant une durée raisonnable.
- Veillez à ne pas augmenter le volume de façon continue à mesure que votre audition s'adapte.
- Ne mettez pas le volume trop élevé de sorte que vous ne puissiez pas entendre les sons environnants.
- Vous devez utiliser avec prudence ou arrêter temporairement l'utilisation dans des situations potentiellement dangereuses.
- Une pression sonore excessive des écouteurs peut entraîner une perte auditive.
- L'utilisation d'un casque avec les deux oreilles bouchées pendant la conduite est déconseillée et peut être interdite dans certaines régions.
- Pour votre sécurité, évitez les distractions en raison de la musique ou des appels téléphoniques pendant la conduite ou dans d'autres environnements potentiellement dangereux.

## Informations générales

Pour éviter tout dommage ou dysfonctionnement :

### Mise en garde

- N'exposez pas le casque à une chaleur excessive.
- Ne laissez pas tomber votre casque.
- Le casque ne doit pas être exposé à des gouttes ou à des éclaboussures.
- Ne laissez pas votre casque être submergé dans l'eau.
- N'utilisez pas de produits de nettoyage contenant de l'alcool, de l'ammoniac, du benzène ou des abrasifs.
- Si un nettoyage est nécessaire, utilisez un chiffon doux éventuellement imbibé d'une quantité minimale d'eau ou de savon doux dilué pour nettoyer le produit.
- La batterie intégrée ne doit pas être exposée à une chaleur excessive telle que le soleil, le feu ou une source similaire.
- Danger d'explosion si la batterie est remplacée de manière incorrecte. Remplacez uniquement par le même type ou un type équivalent.

À propos des températures et de l'humidité de fonctionnement et de stockage

- Utilisez dans un endroit où la température est comprise entre 0°C (32°F) et 45°C (113°F) (jusqu'à 90% de l'humidité relative).
- Stockez dans un endroit où la température est comprise entre -25°C (-13°F) et 55°C (131°F) (jusqu'à 50% de l'humidité relative).
- La durée de vie de la batterie peut être réduite dans des conditions de température élevée ou basse.

## 2 Votre casque Bluetooth sans fil



Guide de démarrage rapide

Félicitations pour votre achat et bienvenue chez Philips ! Pour profiter pleinement de l'assistance offerte par Philips, enregistrez votre produit sur [www.philips.com/welcome](http://www.philips.com/welcome). Avec ce casque sans fil de Philips, vous pouvez :

- profiter des appels mains libres sans fil pratique;
- profiter et contrôler la musique sans fil;
- basculer entre les appels et la musique.

### Contenu de l'emballage



Casque sur les oreilles Bluetooth sans fil de Philips (TASH402)

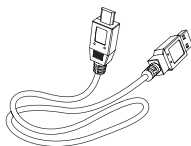

Câble de charge USB (pour la charge uniquement)

### Autres appareils

Un téléphone portable ou un appareil (par exemple ordinateur portable, PDA, adaptateurs Bluetooth, lecteurs MP3, etc.) qui supporte le Bluetooth et est compatible avec le casque (reportez-vous à la section « Données techniques » à la page 7).

### Aperçu de votre casque Bluetooth sans fil

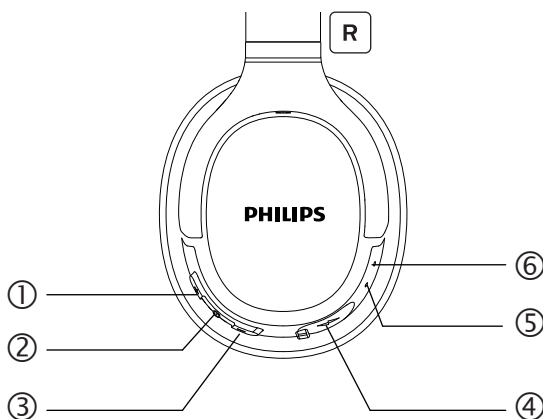

- ① Bouton de contrôle du volume +
- ② Bouton Marche/Arrêt
- ③ Bouton de contrôle du volume -
- ④ Port de charge micro USB
- ⑤ Voyant LED
- ⑥ Microphone

# 3 Mise en route

## Charge de la batterie



### Remarque

- Avant d'utiliser votre casque pour la première fois, chargez la batterie pendant 5 heures pour obtenir une autonomie et une durée de vie optimales.
- Utilisez uniquement le câble de charge USB d'origine pour éviter tout dommage.
- Terminez votre appel avant de charger le casque, car la charge mettra le casque hors tension.
- Vous pouvez utiliser le casque normalement lors de la charge.

Branchez le câble de charge USB fourni sur :

- Le port de charge micro USB sur le casque et;
- Le chargeur/port USB d'un ordinateur.



Le voyant LED passe au blanc lors de la charge et s'éteint lorsque le casque est complètement chargé.



### Astuce

- Normalement, une charge complète prend 2 heures.

## Jumelage du casque à votre téléphone portable

Avant d'utiliser le casque avec votre téléphone portable pour la première fois, jumelez-le à un téléphone portable. Un jumelage réussi établit un lien crypté unique entre le casque et le téléphone portable. Le casque mémorise les 8 derniers appareils. Si vous essayez de jumeler plus de 8 appareils, le premier appareil jumelé sera remplacé par le nouveau.

- 1 Assurez-vous que le casque est complètement chargé.
- 2 Appuyez sur  et maintenez-le enfoncé pendant 2 secondes pour allumer le casque.
- 3 Assurez-vous que le téléphone portable est allumé et que sa fonction Bluetooth est activée.
- 4 Jumelez le casque au téléphone portable. Pour en savoir plus, reportez-vous au manuel d'utilisation de votre téléphone portable.

L'exemple suivant vous montre comment jumeler le casque à votre téléphone portable.

- 1 Activez la fonction Bluetooth de votre téléphone portable, sélectionnez Philips SH402.
- 2 Saisissez le mot de passe du casque « 0000 » (4 zéros) si demandé. Pour les téléphones mobiles dotés de Bluetooth 3.0 ou version ultérieure, il n'est pas nécessaire de saisir un mot de passe.



Philips SH402

# 4 Utilisation de votre casque

## Connexion du casque à un appareil Bluetooth

- 1 Allumez votre téléphone portable/appareil Bluetooth.
- 2 Appuyez sur  et maintenez-le enfoncé pendant 3 secondes pour allumer le casque.
  - ↳ Le voyant bleu est allumé.
  - ↳ Le casque est automatiquement reconnecté au dernier téléphone portable/appareil Bluetooth connecté. Si le casque ne parvient pas à se connecter au dernier appareil dans 13 secondes, passez en mode de jumelage.



### Astuce

- Si vous allumez le téléphone portable/l'appareil Bluetooth ou activez la fonction Bluetooth après avoir allumé le casque, vous devez reconnecter manuellement le casque au téléphone portable/à l'appareil Bluetooth.





### Remarque

- Si le casque ne parvient pas à se connecter à un appareil Bluetooth dans un délai de 5 minutes, il s'éteindra automatiquement pour économiser la batterie.

## Gestion de vos appels et de votre musique



### Marche/arrêt

Tâche	Bouton	Opération
Allumer le casque.		Appuyez et maintenez enfoncé pendant 2 secondes.
Éteindre le casque.		Appuyez et maintenez enfoncé pendant 3 secondes. ↳ Le voyant blanc est allumé puis disparaît.

### Contrôle de la musique

Tâche	Bouton	Opération
Lire ou suspendre la musique		Appuyez une fois.
Ajuster le volume.	+/-	Appuyez une fois.
Passer au suivant	+	Appuyez et maintenez enfoncé pendant 1 seconde.
Revenir au précédent	-	Appuyez et maintenez enfoncé pendant 1 seconde.

### Contrôle d'appel

Tâche	Bouton	Opération
Prendre/raccrocher un appel.		Appuyez une fois.
Rejeter un appel entrant		Appuyez et maintenez enfoncé pendant 1 seconde.
Recomposer le dernier appel		Double cliquez

Désactiver/réactiver le microphone lors d'un appel.



Double cliquez

## Autre état du voyant du casque

État du casque	Voyant
Le casque est connecté à un appareil Bluetooth, alors qu'il est en mode veille ou que vous écoutez de la musique.	Le voyant LED bleu clignote toutes les 5 secondes.
Le casque est prêt pour le jumelage.	Le voyant LED clignote alternativement en bleu et en blanc.
Le casque est allumé mais n'est pas connecté à un appareil Bluetooth.	Le voyant LED clignote alternativement en bleu et en blanc, et le casque s'éteint dans 5 minutes.
Niveau de batterie faible.	Le voyant LED blanc clignote 3 fois toutes les minutes jusqu'à ce que la batterie s'épuise.
La batterie est complètement chargée.	Lumière éteinte.

## Port de votre casque

Adaptez le serre-tête à votre tête.

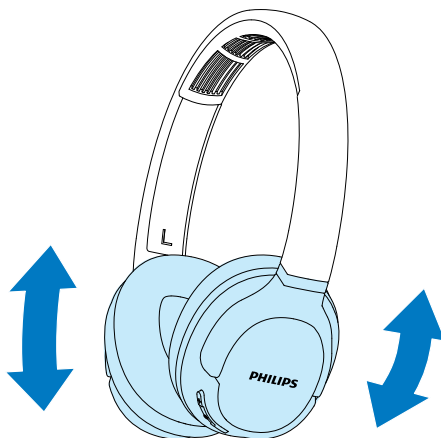

# 5 Données techniques

- Durée de la musique: 20 heures
- Durée de la conversation: 20 heures
- Durée en veille: 800 heures
- Durée normale pour une charge complète : 2 heures
- Batterie lithium polymère rechargeable (200 mAh)
- Bluetooth 5.0 pris en charge (profil mains libres - HFP), Bluetooth stéréo pris en charge (profil de distribution audio avancée - A2DP; profil de télécommande audio vidéo - AVRCP)
- Gamme de fréquence: 2,402-2,480GHz
- Puissance de l'émetteur: < 4dBm
- Plage de fonctionnement: Jusqu'à 10 mètres (33 pieds)
- Réduction numérique de l'écho et du bruit pour la clarté des appels
- Mise hors tension automatique



## Remarque

- Les spécifications sont sujettes à changement sans préavis.



# 6 Avis

## Déclaration de conformité

MMD Hong Kong Holding Limited déclare par la présente que ce produit est conforme aux exigences essentielles et aux autres dispositions pertinentes de la directive 2014/53/EU. Vous pouvez trouver la déclaration de conformité sur [www.p4c.philips.com](http://www.p4c.philips.com).

## Mise au rebut de votre produit et batterie usagés



Votre produit a été conçu et fabriqué avec des matériaux et des composants de haute qualité pouvant être recyclés et réutilisés.



Ce symbole sur un produit signifie que le produit est couvert par la directive européenne 2012/19 /EU.



Ce symbole signifie que le produit contient une batterie rechargeable intégrée, visée par la directive européenne 2013/56/EU, qui ne peut pas être jetée avec les ordures ménagères. Nous vous conseillons vivement d'amener votre produit dans un point de collecte officiel ou dans un centre de service après-vente Philips afin de vous adresser à un professionnel pour retirer la batterie rechargeable. Renseignez-vous sur le système local de collecte séparée des produits électriques et électroniques et des batteries rechargeables. Respectez les règles locales et ne jetez

jamais le produit et les batteries rechargeables avec les ordures ménagères. La mise au rebut correcte des produits usagés et des batteries rechargeables aide à prévenir les conséquences négatives sur l'environnement et la santé humaine.

## Retrait de la batterie intégrée



### Remarque

- Assurez-vous que le casque est déconnecté du câble de charge USB avant de retirer la batterie.

S'il n'y a pas de système de collecte/ recyclage des produits électroniques dans votre pays, vous pouvez protéger l'environnement en retirant et en recyclant la batterie avant de jeter le casque.

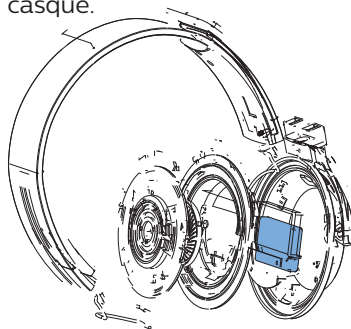

## Conformité aux CEM

Ce produit est conforme à toutes les normes et réglementations applicables en matière d'exposition aux champs électromagnétiques.

Informations environnementales Tous les emballages inutiles ont été négligés. Nous avons essayé de rendre l'emballage facile à séparer en trois matériaux : le carton (boîte), la mousse de polystyrène (tampon) et le polyéthylène (sacs, feuille de mousse de protection.) Votre système est constitué de matériaux qui peuvent être recyclés et réutilisés s'ils sont démontés par une entreprise spécialisée. Veuillez respecter les réglementations locales concernant la mise au rebut

---

# Marques commerciales

---

## Bluetooth

La marque et les logos Bluetooth® sont des marques commerciales déposées appartenant à Bluetooth SIG, Inc. et toute utilisation de ces marques par MMD Hong Kong Holding Limited est sous licence.

---

## Avis de conformité

L'appareil est conforme à la Partie 15 des règles de FCC. Le fonctionnement est soumis aux deux conditions suivantes :

1. Cet appareil ne doit pas causer d'interférences nuisibles, et
2. Cet appareil doit accepter toutes les interférences reçues, y compris celles susceptibles de provoquer un fonctionnement indésirable.

### Règles de FCC

Cet équipement a été testé et déclaré conforme aux limites imposées aux appareils numériques de classe B, conformément à la partie 15 des Règles de FCC. Ces limites sont conçues pour fournir une protection raisonnable contre les interférences nuisibles dans une installation résidentielle. Cet équipement génère, utilise et peut émettre de l'énergie de fréquence radio et, s'il n'est pas installé et utilisé conformément au manuel d'instructions, peut causer des interférences nuisibles aux communications radio.

Cependant, rien ne garantit que des interférences ne se produiront pas dans une installation particulière. Si cet équipement provoque des interférences nuisibles à la réception de radio ou de télévision, ce qui peut être déterminé en éteignant et en rallumant l'équipement, l'utilisateur est invité à tenter de corriger les interférences en appliquant l'une ou plusieurs des mesures suivantes :

- Remplacez l'antenne de réception.
- Augmentez la distance entre l'équipement et le récepteur.
- Branchez l'équipement sur une prise d'un circuit différent de celui auquel le récepteur est connecté.
- Adressez-vous à votre revendeur ou à un technicien radio/télévision expérimenté.

Déclaration d'exposition aux radiations de FCC:

Cet équipement est conforme aux limites d'exposition aux rayonnements de FCC pour un environnement non contrôlé. Cet émetteur ne doit pas être co-localisé ou fonctionner en conjonction avec une autre antenne ou un autre émetteur.

### Déclaration de conformité FCC :

L'utilisateur est averti que des changements ou des modifications non expressément approuvés par la partie responsable de la conformité pourraient annuler son droit à utiliser l'équipement.

Cet équipement a été testé et déclaré conforme aux limites imposées aux appareils numériques de classe B, conformément à la partie 15 des Règles de FCC. Ces limites sont conçues pour fournir une protection raisonnable contre les interférences nuisibles dans une installation résidentielle. Cet équipement génère, utilise et peut émettre de l'énergie de fréquence radio et, s'il n'est pas installé et utilisé conformément aux instructions, peut causer des interférences nuisibles aux communications radio. Cependant, rien ne garantit que des interférences ne se produiront pas dans une installation particulière.

Si cet équipement provoque des interférences nuisibles à la réception de radio ou de télévision, ce qui peut être déterminé en éteignant et en rallumant l'équipement, l'utilisateur est invité à tenter de corriger les interférences en appliquant l'une ou plusieurs des mesures suivantes :

- Réorientez ou remplacez l'antenne de réception.
- Augmentez la distance entre l'équipement et le récepteur.
- Branchez l'équipement sur une prise d'un circuit différent de celui auquel le récepteur est connecté.
- Adressez-vous à votre revendeur ou à un technicien radio/télévision expérimenté.

#### Déclaration de conformité ISED :

Cet appareil contient de(s) émetteur(s)/récepteur(s) exempté(s) de licence conforme(s) aux RSS(s) exempté(s) de licence d'Innovation, Sciences et Développement Économique Canada. Le fonctionnement est soumis aux deux conditions suivantes :

1. Cet appareil ne doit pas causer d'interférences.
2. Cet appareil doit accepter toutes les interférences, y compris celles susceptibles de provoquer un fonctionnement indésirable de l'appareil.

L'émetteur/récepteur exempt de licence contenu dans le présent appareil est conforme aux CNR d'Innovation, Sciences et Développement économique Canada applicables aux appareils radio exempts de licence. L'exploitation est autorisée aux deux conditions suivantes :

1. L'appareil ne doit pas produire de brouillage;
2. L'appareil doit accepter tout brouillage radioélectrique subi, même si le brouillage est susceptible d'en compromettre le fonctionnement.

#### Déclaration de conformité aux expositions RF :

Cet équipement est conforme aux limites d'exposition aux rayonnements de FCC/IC énoncées pour un environnement non contrôlé. Cet émetteur ne doit pas être situé ou opérant conjointement avec une autre antenne ou un autre émetteur.

**Mise en garde :** L'utilisateur est averti que des changements ou des modifications non expressément approuvés par la partie responsable de la conformité pourraient annuler son droit à utiliser l'équipement.

# 7 Foire aux questions

Mon casque Bluetooth ne s'allume pas.

Le niveau de la batterie est faible. Chargez votre casque.

Je ne parviens pas à jumeler mon casque Bluetooth à un téléphone portable.

Le Bluetooth est désactivé. Activez la fonction Bluetooth sur votre téléphone portable et allumez-le avant d'activer le casque.

Le jumelage ne fonctionne pas.

Assurez-vous que le casque est en mode de jumelage.

- Suivez les étapes décrites dans ce manuel d'utilisation (voir « Jumelage du casque à votre téléphone portable » à la page 4).
- Assurez-vous que le voyant LED clignote alternativement en bleu et en blanc.

Le téléphone portable ne trouve pas le casque.

- Le casque peut être connecté à un appareil précédemment jumelé. Éteignez l'appareil connecté ou déplacez-le hors de portée.
- Le jumelage a peut-être été réinitialisé ou le casque a déjà été jumelé à un autre appareil. Jumelez à nouveau le casque avec le téléphone portable comme décrit dans le manuel d'utilisation (voir « Jumelage du casque à votre téléphone portable » à la page 4).

Mon casque Bluetooth est connecté à un téléphone portable compatible Bluetooth stéréo, mais la musique ne peut être lue que sur le haut-parleur du téléphone portable.

Reportez-vous au manuel d'utilisation de votre téléphone portable. Sélectionnez pour écouter de la musique via le casque.

La qualité audio est médiocre et vous pouvez entendre un craquement.

L'appareil Bluetooth est hors de portée. Réduisez la distance entre votre casque et l'appareil Bluetooth ou enlevez les obstacles entre eux.

La qualité audio est médiocre lorsque la diffusion à partir du téléphone portable est très lente ou que la diffusion audio ne fonctionne pas du tout.

Assurez-vous que votre téléphone portable prend non seulement en charge HFP (mono), mais également A2DP (reportez-vous à la section « Données techniques » à la page 7).

J'entends mais je ne peux pas contrôler la musique sur mon appareil Bluetooth (par exemple, lire/suspendre/avancer/reculer).

Assurez-vous que la source audio Bluetooth prend en charge AVRCP (reportez-vous à la section « Données techniques » à la page 7).

Pour obtenir une assistance supplémentaire, visitez le site [www.philips.com/support](http://www.philips.com/support).



Este equipamento não tem direito à proteção contra Interferência prejudicial e não pode causar interferência em sistemas devidamente autorizados. Este produto está homologado pela ANATEL de acordo com os procedimentos regulamentados pela Resolução 242/2000, e atende aos requisitos técnicos aplicados. Para maiores informações, consulte o site da ANATEL: [www.anatel.gov.br](http://www.anatel.gov.br)

Philips et l'emblème du bouclier Philips sont des marques commerciales déposées de Koninklijke Philips N.V. et utilisées sous licence. Ce produit a été fabriqué par et est vendu sous la responsabilité de MMD Hong Kong Holding Limited ou de l'une de ses filiales, et MMD Hong Kong Holding Limited est le garant de ce produit.

UM\_TASH402\_00\_FR\_V1.0  
WK1921

