

Portable MP3-CD Player

EXP3460
EXP3461
EXP3462
EXP3463

felhasználói útmutatók



PHILIPS

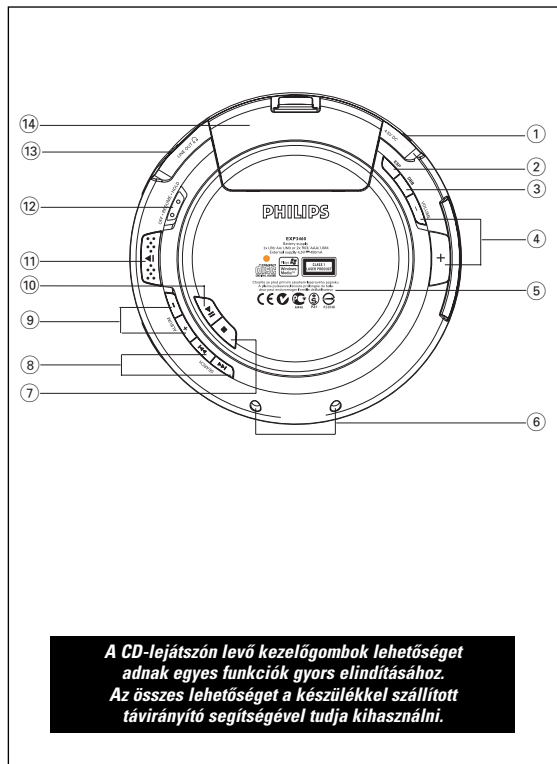

Meet Philips at the Internet
<http://www.philips.com>



EXP3460, EXP3461
EXP3462, EXP3463



Printed in China

AL/bk 445-1

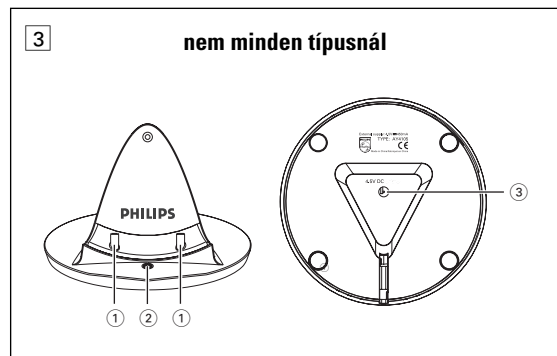
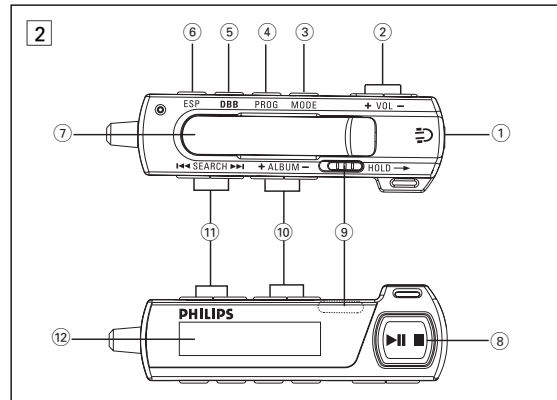

A készülékkel szállított tartozékok:

- 1 x fejhallgató HE250
- 1 x távirányító, AY3802
- 1 x AA elemek ajtaját
- 1 x AC/DC adapter, AY3162 (csak egyes típusoknál)
- 1 x bölcső töltő, AY4105 (csak egyes típusoknál)
- 2 x újratölthető akkumulátor AY3363 (csak egyes típusoknál)

Kezelőgombok, (lásd [1])

- ① **4.5V DC** csatlakozó az AC/ DC adatterről történő feszültségellátáshoz
- ② **ESP** választás az energiatakarékos üzemmód és az elektronikus kihagyásvédelem (ESP) között. Az ESP biztosítja a CD folyamatos lejátszását a vibrációk és az ütések ellenére.
- ③ **DBB** a mély hangok kiemelésének be- és kikapcsolása. A hangjelzést (rövid sípolást) is ezzel a gombbal lehet be-/kikapcsolni, ehhez 2 másodpercnél tovább kell lenyomva tartani.
- ④ **VOLUME +/-** a hangerő beállítása
- ⑤ adattábla
- ⑥ **Csatlakozójához** az AY4105 bölcső töltő a csatlakozótűk kapcsolódik.(csak egyes típusoknál)
- ⑦ **■** a CD lejátszásának megállítása, a program törlése, a töltés bekapcsolása és a készülék kikapcsolása.
- ⑧ **SEARCH << / >>** átugrik a előző/következő szám elejére
- ⑨ **ALBUM +/-** csak MP3/ WMA CD: az előző vagy következő album kiválasztása és ugrás előre vagy hátrafelé
- ⑩ **▶II** a készülék bekapcsolása, a CD lejátszásának elindítása és megszakítása.
- ⑪ **▲** a CD-tartó kinyitása
- ⑫ **OFF** a RESUME és a HOLD funkció kikapcsolása (csak a készüléken)
- RESUME** állásban annak a pozíciónak a tárolása, ahol a lejátszás abbamaradt;
- HOLD** az összes gomb lezárása (csak a készüléken)

TÁVIRÁNYÍTÓ AY3802 / FEJHALLGATÓ HE 250**AY4105 bölcső töltő (lásd [3], csak egyes típusoknál)**

- ① **A csatlakozótűk** az CD lejátszó csatlakozójához kapcsolódik.
- ② Töltéssjelző felé...kigyullad vörös fényel (a töltés megkezdődött)/ zöld (készletléti állapot)
- ③ **4.5V DC** csatlakozó az AC/ DC adatterről történő feszültségellátáshoz

A távirányító használata

A távirányító segítségével kapcsolható be a készülék bármelyik funkciója.

- 1 Csatlakoztassa megfelelően a távirányítót a készülék LINE OUT csatlakozójába.**
- 2 Csatlakoztassa megfelelően a fejhallgatót a távirányítón lévő csatlakozóba.**
- 3** A távirányítón, a **▶II** gombot megnyomva indítsa el a lejátszást.
- 4** Állítsa be a hangerőt és a hangszint a lejátszón és a távirányítón lévő kezelőgombok segítségével.
- 5** A lejátszás leállításához tartsuk lenyomva a **■** gombot.
- 6** A CD lejátszó kikapcsolásához tartsuk ismét lenyomva a **■** gombot.

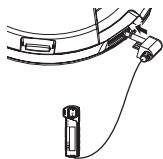
**Fejhallgató HE250, LINE OUT**

- Csatlakoztassa a távirányítót a lejátszó **LINE OUT** kimenetéhez, és a fejhallgatót a távirányítóhoz
- **◀** kimeneten keresztül csatlakoztat-hatja a lejátszót a HiFi rendszeréhez

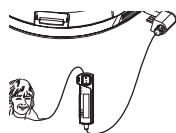
**FONTOS!**

Hallásvédelem: mérsékelt hangerő. a fejhallgató nagy hangerő esetén károsíthatja a hallást.

Közlekedésbiztonság: ne használjuk a fejhallgatót vezetés vagy kerékpározás közben, mert ez balesetet okozhatunk.

- ⑬ **◀**csatlakoztassa ide a távirányítót, és a fejhallgatót a távirányítóhoz.
- ⑭AA elemek ajtaját

Távirányító AY3802 (lásd [2])

- ① **◀**3,5 mm-es fejhallgató-csatlakozó
- ② **VOL +/-**a hangerő beállítása
- ③ **MODE**választás a különböző lejátszási módok közül a kijelző funkciójának kiválasztásához és az abba való belépéshez tartsuk lenyomva 3 másodpercig a MODE gombot.
- ④ **PROG**számok beprogramozása és a program megtekintése
- ⑤ **DBB**a mély hangok kiemelésének be- és kikapcsolása. A hangjelzést (rövid sípolást) is ezzel a gombbal lehet be-/kikapcsolni, ehhez 2 másodpercnél tovább kell lenyomva tartani.
- ⑥ **ESP**választás az energiatakarékos üzemmód és az elektronikus kihagyásvédelem (ESP) között. Az ESP biztosítja a CD folyamatos lejátszását a vibrációk és az ütések ellenére.
- ⑦csipesz
- ⑧ **▶II**a készülék bekapcsolása, a CD lejátszásának elindítása és megszakítása.
-a CD lejátszásának megállítása, a program törlése, a töltés bekapcsolása és a készülék kikapcsolása.
- ⑨ **OFF**a HOLD funkció kikapcsolása (csak a távirányítón)
- HOLD** az összes gomb lezárása (csak a távirányítón)
- ⑩ **ALBUM +/-** / -csak MP3/ WMA CD: az előző vagy következő album kiválasztása
- ⑪ **SEARCH << / >>**átugrik a előző/következő szám elejére
- ⑫kijelző

A CD-LEJÁTSZÓ ÉS A CD-K KEZELÉSE

- Soha ne nyúljon a CD-lejátszó (A) lencséjéhez.
- Óvja a készüléket, az elemeket és a CD-keket a nedvességtől, csapadéktól, homoktól és a túlzott hőhatástól (ami például fűtőtest közelében vagy közvetlen napsütésnek kitett helyen lehet).
- A CD-lejátszót tiszta vízzel enyhén megnedvesített szőszmentes ruhával lehet tisztítani. Ne használjon semmiféle tisztítószert, mert ezeknek korrodáló hatásuk lehet.
- A CD-keket úgy tisztítsa, hogy középtől kifelé, egyenes vonalban áttörli egy szőszmentes ruhával. Soha ne használjon tisztítószert, mert az károsíthatja a lemezt! Soha ne írjon a CD-re és ne ragasszon rá címkét.
- A lencse bepárásodhat, ha a készülék hirtelen kerül hideg helyről megre. A CD-lejátszó ilyenkor nem működik. Hagyja a CD-lejátszót meleg helyen mindaddig, míg a nedvesség el nem párolog.
- A CD-lejátszó közelében használt mobil telefon zavarhatja a készülék működését.
- Vigyázzon, hogy ne ejtse le a készüléket, mert attól elromolhat.



FESZÜLTÉGELLÁTÁS

Elemek (a készülékkel szállított vagy megvásárolható)

Ennél a készüléknél a következők valamelyikét használhatja:

- ◆ tartós elemeket **AA (LR6, UM3)** vagy **AAA (LR03, UM4)**.
- ◆ PHILIPS **AY3363** típusú újratölthető akkumulátorok

AA (LR6, UM3) elemek behelyezése

Használjuk az **AA** jelölésű elemtartó ajtót.

- Nyissa ki az elemtartót és helyezzen be vagy 2 darab hagyományos vagy tartós elemet.

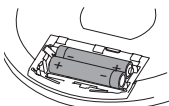

AAA (LR03, UM4) vagy AY 3363 elemek behelyezése

1 Nyissa ki az elemtartót

- 2 Helyezzük be az **AAA** elemeket az ajtó hátoldalán jelzettel szerint.

3 Tegyük vissza az **AAA** ajtót a benne lévő elemekkel a készülékbe.

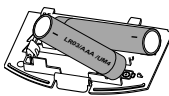

✓ **Hasznos tanácsok:**

- Nem tanácsos öreg és új, illetve különböző típusú elemeket vegyesen használni.
- Vegye ki az elemeket, ha kimerültek, vagy ha hosszabb ideig nem szándékozik használni a készüléket.

Az elemek feltöltöttségének jelzése

Az elemek feltöltöttségének közelítőleges állapota látszik a kijelzőn.

▣▣▣▣: Az elemek teljesen feltöltöttek

▣▣▣▣: Az elemek kétharmad részben feltöltöttek

▣▣▣▣: Az elemek egyharmad részben feltöltöttek

☀️ Az elemek rosszak vagy kimerültek. Kijelző: **LOW BATT** és ismételten megszólal a hangjelzés.

FESZÜLTÉGELLÁTÁS

Átlagos lejátszási idő szokásos körülmények között

Elem típusa

Audio CD

Energiatakarékos

MP3-CD

Tartós AA

30 óra

45 óra

Tartós AAA

13 óra

20 óra

AY4105 bölcső töltő (a készülékkel szállított vagy megvásárolható)

Az AY4105 bölcső töltő beépített akkumulátorok (AY3363) töltésére használható.

Az ECO-PLUS NiMH akkumulátoregység feltöltése a bölcső töltő

1 AY4105 csatlakoztatása:

- Ellenőrizze, hogy a helyi hálózati feszültség értéke megfelel-e az adapter feszültségének.
- Csatlakoztassa az adaptert a bölcső töltő **DC 4.5V** bemenetébe és a fali dugaljba.

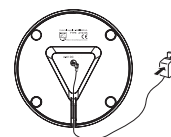

2 Helyezze be az **AY3363** újratölthető ECO-PLUS NiMH akkumulátoregységet.

- Ellenőrizze, hogy az akkumulátorok (AY3363) megfelelően vannak-e töltve.

3 A lejátszó felszerelése:

- Bizonyosodjon meg, hogy a lejátszó ki van kapcsolva.
- Az ábrán látható módon, ▼ a töltésjelző felé, és óvatosan nyomja be a lejátszót az bölcső töltő-be. Ügyeljen, hogy a CD lejátszó csatlakozódugasa egy vonalba kerüljön a csatlakozótűkkel.

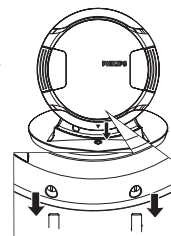

→ Töltésjelző felé kigyullad vörös fényel (a töltés megkezdődött). A töltés megkezdődött.

→ Kijelző: **CHARGING**

→ Ha túlságosan felmelegszik az akkumulátoregység, akkor a töltés körülbelül 30 percig szünetel, és a kijelzőn a **Hot** felirat látszik és Kijelző: **BATT HOT**

→ Amikor a töltés befejeződik, Töltésjelző felé kigyullad zöld fényel (készlet állapot), és a **BATT FULL** üzenet látszik a kijelzőn.

FESZÜLTÉGELLÁTÁS

✓ **Hasznos tanácsok:**

- **Bizonyosodjon meg, hogy a lejátszó ki van kapcsolva, mivel a lejátszó működése közben az elemeket nem lehet tölteni.**
- Töltés közben az akkumulátoregység általában felmelegszik.
- Hogy a bölcső töltő történő feltöltés sikeres legyen, mindig ellenőrizze, hogy a csatlakozók tiszták-e.
- Csak AY3363 ECO-PLUS NiMH akkumulátoregység használható.

Kezelési útmutató

- Csökkenti az akkumulátoregység élettartamát, ha teljesen vagy félig feltöltött állapotban újratölti. Ezért azt tanácsoljuk, hogy addig használja az újratölthető ECO-PLUS NiMH akkumulátoregységet, míg teljesen ki nem merül, és csak utána töltsé újra.
- A rövidzárlatot elkerülendő mindig ügyeljen arra, hogy ne érjen fém tárgy az akkumulátoregységhez.
- Ha az akkumulátoregység feltöltés után gyorsan kimerül, akkor letelt az élettartama.

Az elemek vegyi anyagokat tartalmaznak, ezért elhasználódásuk után a megfelelő hulladéktárolóba helyezendők.

- **A készüléket nem szabad vízbe meríteni vagy lefröcskölni.**
- **Semmilyen veszélyforrást se helyezünk a készülékre (pl. folyadékkal töltött tárgyat, meggyújtott gyertyát)**

FESZÜLTÉGELLÁTÁS

Hálózati adapter AY3162 (a készülékkel szállított vagy megvásárolható)

Csak az AY3162 típusú (4,5 V/450 mA egyenáram, a középű kivezetés a pozitív pólus) hálózati adaptert használja. Más termék esetleg károsíthatja a készüléket.

1 Ellenőrizze, hogy a helyi hálózati feszültség értéke megfelel-e az adapter feszültségének.

2 Csatlakoztassa az adaptert a lejátszó 4.5V DC bemenetébe és a fali dugaljba.



✓ **Hasznos tanácsok:**

- *Ha nem használja az adaptert, mindig húzza ki.*

KÖRNYEZETVÉDELMI VONATKOZÁSOK

- A készülék csomagolása főleg csomagolóanyagokat nem tartalmaz. Mindent megtettünk annak érdekében, hogy a csomagolást könnyen szét lehessen választani három egymástól független anyagra: karton (doboz), polisztirol (hungarocell) és polietilén (zacskók, védőlap).
- A készülék olyan anyagokból áll, melyek újrahasznosíthatók, ha a szétszerelést egy hozzáértő cég végzi. Kérjük, hogy a csomagolóanyagokat, a használt elemeket és az öreg készüléket a helyi előírások figyelembe vételével helyezze a hulladékgyűjtőbe.

TÁJÉKOZTATÁS MP3 / WMA

Az MP3 (MPEG Audio Layer 3) és WMA (Windows Media Audio) olyan, a zenei anyagok tömörítéséhez kifejlesztett technológia, mely az audio CD-n lévő digitális adatok mennyiségét lényegesen lecsökkenti, miközben megőrzi az eredeti CD hangminőségét.

- **Honnan nyerhetők zenefájlok :** Vagy letölti az engedélyezett MP3 zenefájlok az internetről számítógépe merevlemezére, vagy elkészíti saját audio CD-jéről. Ez utóbbihoz helyezze be audio CD-jét számítógépe CD-ROM meghajtójába, és alakítsa át a megfelelő kódoló programmal. Az MP3 zenefájlok esetén akkor lesz jó a hangminőség, ha az adatátviteli sebesség legalább 128 kbps és 96 kbps WMA fájlok esetén.
- **Hogyan lehet az MP3/WMA fájlokot előállítani CD-ROM-on:** A számítógépe CD-írójával vegye fel („írja fel”) a zenefájlokot a merevlemezről egy CD-ROM-ra.

Hasznos tanácsok:

- Figyeljen arra, hogy az MP3 fájlok végződése **.mp3** legyen és WMA fájlok végződése **.wma**.
- A zenefájlok és albumok maximális száma körülbelül 350 (átlagosan 20 karakterből álló fájlnevel számolva)
- A lejátszható műsorszámok száma a fájlok hosszától függ. Rövidebb fájlokat választva több fájl kezelhető.

Windows Media Audio® az Microsoft Corporation bejegyzett kereskedelmi védjegye.

Az egyes védjegyek a megfelelő tulajdonosok tulajdonát képezik.

LEMEZ LEJÁTSZÁSA

Ezzel a készülékkel a következő típusú lemezek játszhatók le:

– minden misoros audio CD

FONTOS! Előfordulhat, hogy a készülék azokat a CD-lemezeket, melyek valamely lemezégg copyright védelmi technológiájával vannak levédve, nem tudja lejátszani.

- minden véglegesített audio CDR és CDRW
- WMA/MP3-CD (WMA/MP3 fájlokot tartalmazó CD-ROM)

- 1 Az **▲** csúszkát eltolva nyissa ki a CD-tartót.
- 2 Helyezzen be egy lemezt a nyomtatott oldalával felfelé úgy, hogy óvatosan nyomja a lemez közepét, hogy a helyére illeszkedjen. Lefelé nyomva zárja be a tartót.
- 3 A **▶||** gombot megnyomva kapcsolja be a lejátszót és indítsa el a lejátszást.
→ Kijelző: **EXPANUM** A kijelzőn a "READING CD" üzenet látszik.
Audio CD: az aktuális műsorszám sorszáma
MP3/WMA: a fájl neve görgetődik
- 4 A lejátszás megszakításához nyomjuk le röviden a **▶||** gombot.
→ Villög az az idő, amikör a megszakítás történt. és ismételten megszólal a hangjelzés..
- 5 A lejátszás folytatásához nyomjuk le ismét röviden a **▶||** gombot.
- 6 Ha be akarja fejezni a lejátszást, nyomja meg a **■** gombot.
→ Audio CD: Megjelenik a lejátszott számainak teljes száma és a hanglemez teljes játékidője.
MP3/WMA: Megjelenik az MP3-CD albumainak és számainak teljes száma.

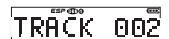
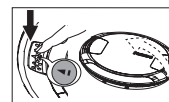

LEMEZ LEJÁTSZÁSA

Hasznos tanácsok:

- Ha olyan lemezt játszik le, amelyen hagyományos CD Audio műsorszámok és MP3 fájlok is vannak, akkor a készülék először a CD Audio műsorszámokat játszza le.
- "0" az albumszáma, ha MP3/WMA fájlokat nem rendezte albumba lemezén.

- 7 Ha ki akarja kapcsolni a készüléket, nyomja meg ismét a **■** gombot.

- 8 Vegye ki a lemezt úgy, hogy megfogja a szélénél, óvatosan nyomja a közepén levő lyukon keresztül a tartót, miközben emeli felfelé a lemezt.

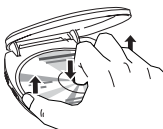

Auto-készenléti mód

Amikor egy CD a végére ért, és a készülék 25 másodpercig tovább marad stop módban, kijelzőn kialszik. 65 másodpercig később, akkor a rendszer automatikusan átkapcsol energiatakarékos módba.

HANGERŐ ÉS HANGSZÍN

Hangerőbeállítás

- Állítsa be a hangerőt a **VOLUME +/-** (00-30, a távirányítón, tartsa lenyomva a **VOL +/-** gombot).

Hasznos tanácsok:

A hangerő a következő módon alakul:

- alapbeállítás szint (12) - ha a lejátszást készenléti/ kikapcsolt módban.
- korábbi szint - ha a lejátszást leállított pozícióban kezdte el.

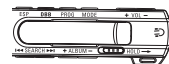

Basszuskiemelés

Három DBB (Dynamic Bass Boost) beállítás van:

- Ki: nincs mélyhang-kiemelés
- **DBB 1** : mérsékelt basszuskiemelés.
- **DBB 2** : erős basszuskiemelés.

- Nyomja meg a **DBB** gombot egyszer vagy többször a kívánt basszuskiemelés szintjének kiválasztásához.

→ **DBB 1 2** jelenik meg, ha a DBB aktiválva van.



ALBUM/SZÁM KIVÁLASZTÁSA ÉS KERESÉS

Kiválasztás és keresés az összes lemezen

Műsorszám kiválasztása

- A **◀▶** vagy **▶▶** gombot röviden, egyszer vagy ismételten megnyomva lehet az aktuális, egy korábbi, vagy egy későbbi műsorszám elejére ugrani.
- Ha egy műsorszám számát a stop vagy megszakítás pozícióban választotta ki, nyomja meg a **▶▶** gombot a lejátszás indításához.
→ A lejátszás a kiválasztott műsorszámmal folytatódik.

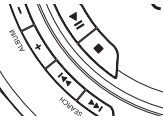

Dallamrész megkeresése lejátszás közben

- 1 A **◀▶** vagy **▶▶** gombot lenyomva tartva lehet egy dallamrész visszafelé vagy előre megkeresni.
→ Elkezdődik a keresés, és a lejátszás halkabban folytatódik.
- 2 Engedje el a gombot, ha megtalálta a keresett dallamrész.
→ A lejátszás a szokásos módon folytatódik.

Kiválasztás WMA/MP3-CD-ken

Album kiválasztása

- A **ALBUM +/-** gombot röviden, egyszer vagy ismételten megnyomva lehet az aktuális, egy korábbi vagy egy későbbi album első műsorszámára ugrani.
- Ha egy műsorszám számát a stop vagy megszakítás pozícióban választotta ki, nyomja meg a **▶▶** gombot a lejátszás indításához.
→ A lejátszás a kiválasztott album első műsorszámával folytatódik.



Műsorszám kiválasztása

- 1 A **ALBUM +/-** gombot lenyomva tartva lehet gyorsan egy korábbi vagy egy későbbi WMA/MP3 típusú műsorszámra ugrani.
→ Elkezdődik a műsorszámok átugrása, majd 5 másodperc múlva felgyorsul.
- 2 Ha megtalálta a keresett műsorszámot, engedje el a gombot.
→ A lejátszás a kiválasztott műsorszámmal folytatódik.

Hasznos tanácsok:

– Program lejátszása közben a **ALBUM +/-** gombok nem használhatók.

SZÁMOK BEPROGRAMOZÁSA

(csak a távirányítón)

A programban 50 szám tárolható. Egy szám többször is tárolható a programban.

- 1 A **◀▶** vagy **▶▶** gomb segítségével válasszon ki egy műsorszámot (MP3/WMA-CD: vagy **ALBUM +/-**).
- 2 A távirányítón, a **PROG** gomb megnyomásával tárolja a számot a memóriában.
→ A kijelzőn a **P** jelzés és a beprogramozott műsorszámot száma látszik.
- 3 Az ismertett módon válasszon ki és programozzon be további számokat.
- 4 Ha lejátszik a készülék, tartsa lenyomva a **■** gomb megnyomva állítsa meg a lejátszást. A **▶▶** gombot megnyomva kezdje el lejátszani a programot.
→ Megjelenik a **PROG** felirat és elkezdődik a lejátszás.
- 5 Nyomja meg a **■** gombot. **■** és ismétlje meg az 1-2 lépéseket a további programozni kívánt műsorszámok kiválasztásához és tárolásához.
→ Ha több, mint 50 számot próbál beprogramozni, a **PROG FULL** felirat jelenik meg a kijelzőn.

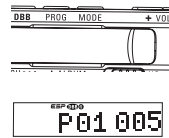

A program átnézése

Ha meg akarja nézni az összeállított programot, tartsa lenyomva a **PROG** gombot több, mint 3 másodpercen keresztül.
→ A kijelzőn egymás után megjelenik a programban szereplő műsorszámok sorszáma.

A program törlése

- 1 Ha lejátszik a készülék, a **■** gombot lenyomva állítsa meg a lejátszást
- 2 A **■** gombot megnyomva törölje a programot.
Egyszer megjelenik a **Cleared** (Törölve) szó.

Hasznos tanácsok:

– A program akkor is törlésre kerül, ha megszűnik a feszültségellátás, vagy kinyitja a CD-lejátszó fedelét, vagy ha automatikusan kikapcsol a készülék.

A LEJÁTSZÁSI MÓD KIVÁLASZTÁSA – MODE

(csak a távirányítón)

A különféle lejátszási módokat kiválaszthatja illetve cserélheti a lejátszás előtt illetve alatt.

- 1 a távirányítón, közben a **MODE** gombot smételten megnyomva az alábbi lehetőségek közül választhat:
 - **ALL** (Shuffle All): CD lemez valamennyi műsorszámát véletlenszerű sorrendben kerül lejátszásra.
 - **ALL** (Shuffle repeat all): véletlenszerű sorrendben folyamatosan ismétli a CD teljes tartalmát.
 - **1** (Repeat 1): folyamatosan ismétli az aktuális műsorszámot
 - **ALL** (Repeat All): megismétli a CD lemez/program teljes tartalmát.
 - **Scan All**: A lemezen/ programban található számokat 10 másodpercig játsza..

Csak MP3/WMA-CD-k esetén:

- **ALL** (Shuffle Album): A készülék lejátszsa egyszer az aktuális album minden számát véletlen sorrendben.
 - **1** (Shuffle Repeat Album): A készülék lejátszsa ismételten az aktuális album minden számát véletlen sorrendben.
 - **1** (Repeat Album): A készülék lejátszsa ismételten az aktuális album minden számát.
- A kiválasztott lejátszási mód ikonja háromszor villan fel.
- 2 A lejátszás szünetelésekor (stop helyzetbe), a lejátszás indításához nyomja meg a **▶▶** gombot.
 - 3 Ha vissza kíván térni a szokásos módon történő lejátszáshoz, addig nyomja meg ismételten a **MODE** gombot, míg a és jelzés el nem tűnik a kijelzőről.

Hasznos tanácsok:

– **1** **ALL** **Scan All**: csak ezeket a lejátszási módokat lehet elmentett műsorszámokkal együtt használni.

A KIJELZŐN LÁTHATÓ INFORMÁCIÓK

(csak MP3/ WMA műsorszámok esetén)

- a távirányítón, közben 3 másodpercig lenyomva a **MODE** gombot, majd egy 2 másodpercig belül, a **MODE** gombot röviden, egyszer vagy ismételten mindaddig a következő információk jeleníthetők meg a kijelzőn:
 - **FILENAME**: a műsorszámot tartalmazó fájl neve
 - **ALBUM**: az albumot tartalmazó mappa neve
 - **TITLE**: a műsorszám címe (ha van erre vonatkozó ID3 tag információ)
 - **ARTIST**: a művész neve (ha van erre vonatkozó ID3 tag információ)
 - **PLAY TIME**: az eltelt lejátszási idő, az album száma és a zeneszám száma.

Hasznos tanácsok:

- Az ID3 tag az MP3/ WMA fájl része, mely a műsorszámra vonatkozó különféle információkat tartalmaz, mint például a műsorszám címe vagy a művész neve. Mielőtt elkészítené MP3/ WMA-CD-jét, az MP3/ WMA formátumot kódoló szoftverrel állítsa elő az ID3 tag információkat.
- kijelzőn jelenik meg és maximum 31 karakterig.

ESP/ ENERGIATAKARÉKOS ÜZEMMÓD

A hagyományos hordozható CD-lejátszók ütés és rázkódás esetén gyakran átugorják a CD egy-egy részét. Ennek készüléknek azonban van egy olyan funkciója, az **ELECTRONIC SKIP PROTECTION (ESP)**, mely enyhe rázkódás esetén is folyamatos lejátszást biztosít. A túl erős rázkódások esetében azonban az ESP sem tudja megakadályozni a hangkimaradást. **És a készülék leejtésekor keletkező fizikai károsodást sem tudja megakadályozni!**

Az Energiatakarékos üzemmód huzamosabb lejátszás esetén növeli a telepek élettartamát.

- Az ütésvédelem kikapcsolásához és az energiatakarékos üzemmódba lépéshez, nyomja meg a **ESP** gombot
→ Az **ESP** kialszik



- Ismét nyomja meg a **ESP** gombot.
→ A kijelzőn megjelenik a **ESP** felirat.



- **Oops:**
Eltelt a maximális **ESP** idő. A lejátszás megszakad, de folytatódik, amikor a lejátszó rezgésmentes állapotba kerül.

200 SEC MAGIC ESP

Átlagos lejátszási idő, ha az **ESP** csúszásvédelem be van kapcsolva:

Másodpercig Zenezám típusa

200	WMA-CD(64kbps)
100	MP3-CD(128kbps)
45	Audio lemez

✓ **Hasznos tanácsok:**

- Az **ESP** alaphelyzetben mindig aktív.

HOLD

- Ha ki akarja kapcsolni a **HOLD** funkciót, állítsa a csúszkát **OFF** állásba.
→ Minden gomb ki van oldva.

✓ **Hasznos tanácsok:**

- Ha a készüléken a csúszka **RESUME** pozícióba állításával kikapcsoljuk a **HOLD** funkciót, ezzel egyidejűleg a **RESUME** funkciót is aktiváljuk.

HANGVISSZAJELZÉS (BEEP)

A hangvisszajelzés funkciója biztosítja, hogy a készülék bármelyik gombjának megnyomásakor egy rövid hangjelzés hallatszik. Továbbá, ha a készülék átmenetileg kikapcsolt módban van, vagy az elemek merülőfélben vannak, akkor is hallatszik bizonyos időközönként a rövid hangjelzés.

- 1 A **DBB** gombot 2 másodpercig lenyomva tartva kapcsolhatja be vagy ki a hangjelzés funkcióját:

- **beep** **off** : A hangjelzés ki van kapcsolva.
- **beep** **on** : A hangjelzés be van kapcsolva.

✓ **Hasznos tanácsok:**

- Az alapértelmezett beállítás a bekapcsolt sípolás.

RESUME

(csak a készüléken)

RESUME - folytatás onnan, ahol előzőleg abbahagyta

Tárolni lehet azt a pozíciót, ahol a lejátszás tart. Amikor újra elindítja a lejátszást, onnan fog folytatódni, ahol előzőleg megállította (**RESUME**). E funkciót a **OFF-RESUME-HOLD** csúszka megfelelő pozícióba állításával érhető el.

- 1 Ha be akarja kapcsolni a **RESUME** funkciót, lejátszás közben állítsa a csúszkát **RESUME** állásba.
- 2 Amikor be akarja fejezni a lejátszást, nyomja meg a **■** gombot.



- 3 Amikor folytatni kívánja a lejátszást, nyomja meg a **▶||** gombot.
(a távirányítón, tartsa lenyomva a **▶||** gombot).
→ a lejátszás onnan folytatódik, ahol előzőleg megállította.
- Ha ki akarja kapcsolni a **RESUME** funkciót, állítsa a csúszkát **OFF** állásba.

HOLD

HOLD - az összes gomb funkciójának leltitása

Ez a modell egy kettős lezárási funkcióval rendelkezik, amely megakadályozza a gombok véletlen lenyomását és aktiválását. Kiválaszthatjuk, hogy a gombok a készüléken, a távirányítón vagy mindkettőn legyenek lezárva. Egyszeren állítsuk a megfelelő **HOLD** csúszkát a tetszés szerinti ki- vagy bekapcsolt **HOLD** állásba. Például:

- Az **OFF-RESUME-HOLD** csúszka **HOLD** pozícióba állításával aktiválhatjuk a készülék **HOLD** funkcióját.
(a távirányítón, az **OFF-HOLD** csúszka **HOLD**).

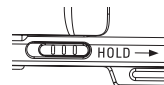

- Az összes gomb funkciója leltitásra kerül. A készülék bármelyik gombjának megnyomásakor a **HOLD** üzenet jelenik meg a kijelzőn. A **HOLD** (Tartás) felirat csak az **▶||** gomb lenyomásakor jelenik meg.

HOLD

HIBAKERESÉS

FIGYELMEZTETÉS: Semmilyen körülmények között se próbálja önmaga megjavítani a készüléket, mert ebben az esetben megszűnik a garancia. Ha bármilyen hiba előfordul, mielőtt javíttatni venné a készüléket, ellenőrizze az alább felsoroltakat. Ha a felsorolt javaslatok alapján nem tudja megoldani a problémát, akkor forduljon a forgalmazóhoz vagy a szervizhez.

A CD-lejátszó nem kap áramot, vagy nem indul el a lejátszás

- Ellenőrizze a telepeket azok megfelelő feltöltöttsége és behelyezése szempontjából, valamint az érintkezők tisztaságát.
- Lehet, hogy laza az adapterének csatlakozása. Csatlakoztassa megfelelően.

A kijelzőn a **Insert CD** üzenet látható

- Ellenőrizze, hogy a CD lemez tiszta-e és helyesen van-e betéve (címkézett fele felé nézzen).
- Ha a lencsén páralecsapódás van, várjon néhány percet, amíg a lencse akklimatizálódik.
- Győződjön meg róla, hogy a CD-lemez nem copyright védett, mivel bizonyos védelmi módszerek nem alkalmazkodnak a CD szabványokhoz.

A kijelzőn a **Disc Error** üzenet látható

- A CD-RW (CD-R) lemezre történő felvételt nem véglegesítette. Használja a CD-írón lévő **FINALIZE** gombot.

A kijelzőn a **No audio** üzenet látható

- CD nem audio fájlokat tartalmaz. Nyomja meg egyszer vagy többször a **◀** gombot a lemezen lévő adat fájlokról az audio fájlokra történő ugráshoz.

A kijelzőn a **HOLD** üzenet látszik és/vagy a készülék egyetlen szabályozógombra sem reagál

- Ha a **HOLD** opció aktív állapotban van, kapcsolja ki.
- Elektrosztatikus kisülés. Áramtalanítsa a készüléket, vagy távolítsa el a telepeket néhány másodpercre.

CD lemez műsorszámainak átugrása

- A CD lemez sérült vagy piszkos. Cserélje ki vagy tisztítsa meg a CD lemezt.
- A **SHUFFLE** vagy **PROG** aktív. Kapcsolja le az aktív állapotban lévő.

Nincs hang vagy rossz a hangminőség

- Lehet, hogy a Megszakítás üzemmód aktív állapotban van. Nyomja meg a **▶||** gombot.
- Laza, helytelen csatlakozás, érintkezők szennyezettsége. Ellenőrizze, és szükség esetén tisztítsa meg a csatlakozásokat.
- Lehet, hogy a hangerő nincs megfelelően beállítva. Állítsa be a hangerőt.
- Erős mágneses tér. Ellenőrizze a lejátszó elhelyezését és csatlakozásait. Távolítsa el a készüléket az aktív mobiltelefonok mellől.

