

Docking Entertainment System

DC1010

Register your product and get support at
www.philips.com/welcome

Felhasználói kézikönyv



PHILIPS

1

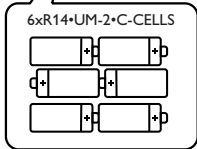
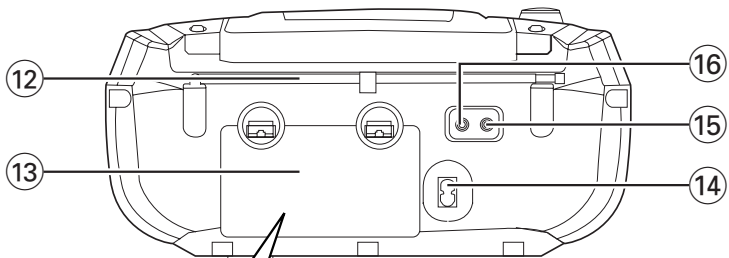
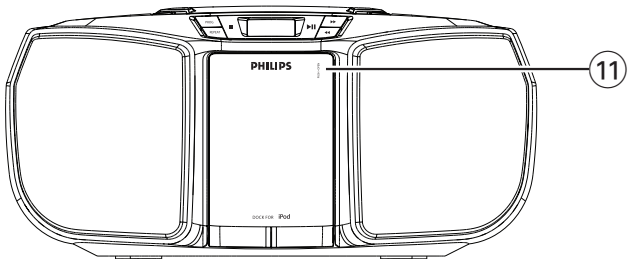
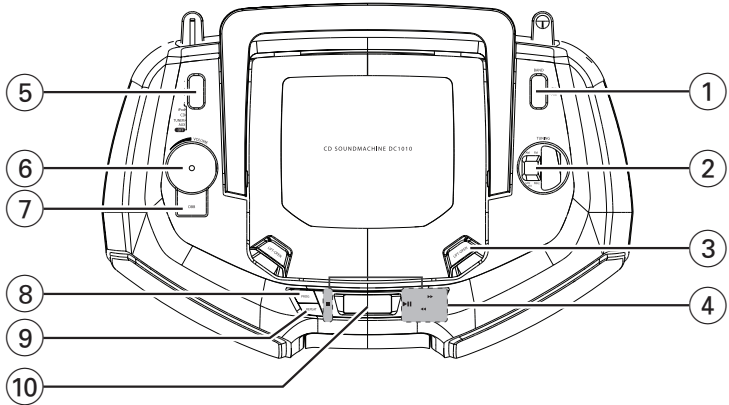

2

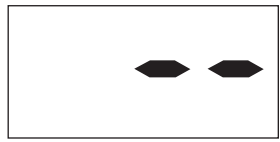

3

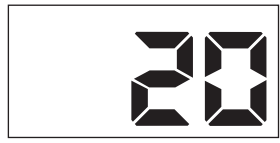

4

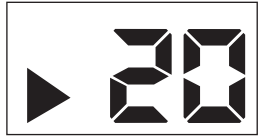

5



6

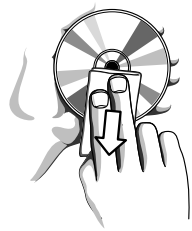
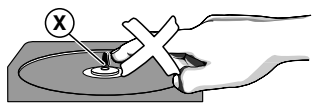
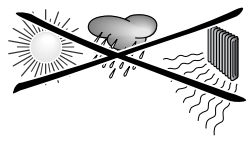

A fejhallgató biztonságos használata

A felvételeket közepes hangerővel hallgassa.

- A nagy hangerő halláskárosodást okozhat. A készülék olyan decibeltartományban képes megszólalni, amely egy percnél rövidebb használat esetén is halláskárosodást okozhat. A készülék a halláskárosultak érdekében képes a magasabb decibel-tartományok megszólltatására.
- A hangerő csalóka lehet. Idővel az egyre magasabb hangerőhöz is hozzászokunk. Ezért a huzamosabb zenehallgatás után "normális" szintnek érzékelt hangerő valójában igen magas, ezért halláskárosító hatása lehet. Ezt úgy előzheti meg, hogy a hangerőt egy biztonságos szintre állítja, s ezt a beállítást később sem módosítja.

A biztonságos hangerőt a következőképp állíthatja be:

- Állítsa a hangerőt először alacsony szintre.
- Lassan addig növelje a hangerőt, míg tisztán és torzításmentesen hallja a zenét.

Huzamosabb ideig történő zenehallgatás:

- Hosszabb időn át tartó zenehallgatás "biztonságos" hangerőn is halláskárosodást okozhat.
- Körültekintően használja a készüléket, iktasson be szüneteket.

Tartsa be a következő tanácsokat a fejhallgató használata során.

- Ha hosszabb ideig használja, állítsa a hangerőt mérsékelt szintre.
- Ügyeljen arra, hogy a hangerőt akkor se növelje, amikor hozzászokott a hangerőhöz.
- Ne állítsa a hangerőt olyan magasra, hogy ne hallja a környező zajokat.
- Fokozottan figyeljen, vagy egy időre kapcsolja ki a készüléket, ha nagyobb körültekintést igénylő helyzetben van.
- Ne használja a fejhallgatót motoros járművön, illetve kerékpározás, gördeszkázás stb. közben, mert közlekedési balesetet okozhat, és ez sok helyen szabályellenes is.

Köszönjük, hogy Philips terméket vásárolt, és üdvözljük a Philips világában!

A Philips által biztosított teljes körű támogatáshoz itt regisztrálhatja termékét: www.philips.com/welcome.

Mellékelt tartozékok

- Váltakozó áramú hálózati kábel
- iPod dokkolóegység
- vonalbemeneti vezeték

Felső és elülső panelek (Lásd: 1)

- BAND**
– az FM vagy AM hullámsáv kiválasztása
- TUNING** – rádióállomásra hangolás
- LIFT•OPEN** – CD-ajtó nyitása
- ▶▶**
– CD-lejátszás indítása vagy szüneteltetése.
■ – lejátszás leállítása;
– CD-program törlése
◀◀
– egy rész/műsorszám átugrása vagy keresés visszafelé
- Forrásválasztó: Tuner/AUX, CD, iPod, OFF**
– Tuner AUX, CD vagy iPod tuner-hangforrás kiválasztása
– A készülék kikapcsolása
- VOLUME** – a hangerő állítása
- DBB**
– a mélyhang kiemelése
- PROG** – programozás és a beprogramozott műsorszámok számának áttekinthetése
- REPEAT**
– műsorszám/CD-program/teljes CD ismétlése
- Display** – CD/iPod funkciók megjelenítése

Hátlap (Lásd: 1)

- iPod dokkoló**
– az iPod lejátszó adaptereinek behelyezésére szolgáló dokkoló, amellyel a rendszerben lejátszhatók az iPodon tárolt számok, és tölthető a lejátszó.
- Teleszkópantenna**
– javítja az FM-vételt
- Elemtartó fedele**
– ezt kell felnyitni 6 db 1,5 V-os R-14/ UM2/ C típusú cellás elem behelyezéséhez
- AC MAINS**
– hálózati kábel bemenete
- 🔊** – 3,5 mm-es sztereó fejhallgató-aljzat

Jótanácsok:

Ha fejhallgató van csatlakoztatva a készülékhez, akkor a hangszugárzók némák.

- AUX**
– 3,5 mm-es audiobemeneti csatlakozó

Tápellátás

FIGYELMEZTETÉS

- Látható és nem látható lézersugárzás. Ha a fedél nyitva van, ne nézzen a sugárba.
- Nagyfeszültség! Ne nyissa ki. Áramütésveszély! A készülék nem tartalmaz a felhasználó által javítható alkatrészt.
- A terméken végzett változtatás EMC sugárzásveszélyt, vagy egyéb biztonságatlan üzemiállapotot eredményezhet.

Ez a készülék megfelel az Európai Unió rádióinterferenciára vonatkozó követelményeinek.

Tápellátás

Ha növelni kívánja az elemek élettartamát, akkor – ha van rá mód – a hálózati tápkábelben keresztül működtesse a készüléket. Az elemek behelyezése előtt húzza ki a csatlakozódugót a fali aljzatból.

Elem (nincs mellékelve)

- 1 Nyissa fel az elemtartó fedelét, majd helyezzen be hat darab R-14 típusú UM-2 vagy C-cellás (lehetőleg alkáli) elemet az elemtartóban látható „+” és „-” jelzéseknek megfelelő polaritással. (Lásd az [1]. ábrát)
- 2 Miután meggyőződött arról, hogy az elemek rendesen a helyükre kerültek, helyezze vissza az elemtartó fedelét. A készülék most használatra kész.

– **Távolítsa el az elemet, ha az lemerült, vagy ha hosszú ideig nem használja.**

– **Az elemek vegyi anyagokat tartalmaznak, így azokat használat után megfelelően kell kezelni.**

– **Egyes elemek a perklorátot tartalmazó anyagokra vonatkozó különleges bánásmódot igényelnek. Lásd: www.dtsc.ca.gov/hazardouswaste/perchlorate.**

- Az elem helytelen használata az elektrolit szivárgásával járhat, ami miatt korrodálódhat a rekesz, sőt szétrobbanhatnak az elemek:
- Ne keverjen elemtípusokat: pl. alkálit cink-szén elemmel. Csak az azonos típusú készülékekhez való elemeket használjon.
- Új elemek behelyezésekor ne próbáljon régi elemeket újjakkal vegyíteni.
- Távolítsa el az elemeket, ha hosszú ideig nem használja a készüléket.

Váltóáramról való működtetés

- 1 Ellenőrizze, hogy a készülék alján található típusazonosító lemezen feltüntetett feszültség megegyezik-e a helyi elektromos hálózat feszültségével. Ha nem, forduljon a forgalmazóhoz vagy az ügyfélszolgálatához.
 - 2 A tápkábel egyik végét dugja be a váltóáramú bemeneti aljzatba, másik végét pedig a fali aljzatba. A tápvezetékekkel való összeköttetést követően a készülék használatra kész.
 - 3 A készülék teljes kikapcsolásához húzza ki a hálózati kábel dugaszát a fali csatlakozóból.
 - 4 A készüléket a fali csatlakozóaljzat közelébe helyezze, ahol könnyedén csatlakoztathatja a tápkábel dugaszát.
- Heves villámlás esetén a készülék védelme érdekében húzza ki a tápvezeték dugaszát a fali aljzatból. Gyermekekre különösen veszélyes, ha csak a készülék hátulján található hálózati aljzatból lett kihúzva a csatlakozó, mert ebben az esetben a kábel szabad vége még feszültség alatt lehet.

A típusjelzés a készülék alján található.

Jótanácsok:

- A felesleges áramfogyasztás elkerülése érdekében a készülék használatának végén a forrásválasztót mindig állítsa **OFF** helyzetbe.

Alapműveletek

- 1 A hangforrás kiválasztásához állítsa a forrásválasztót az alábbiak valamelyikére:
TUNER, AUX, CD, iPod, vagy OFF.
- 2 A készülék kikapcsolásához állítsa a forrásválasztót az **OFF** állásba és ellenőrizze, hogy a kazettagombok ki vannak-e engedve.

Jótanácsok:

- Ha tuner üzemmódban csatlakoztat egy 3,5 mm-es Aux-in kábelt, akkor a forrás automatikusan **AUX** beállításra vált.

Hangerőszabályzás

A hangerő a **VOLUME** vezérlővel állítható be.

Rádióvétel

- 1 Állítsa a forrásválasztót **TUNER** állásba.
- 2 Állítsa a **BAND** elemet **FM** vagy **AM** értékre, a kívánt sáv szerint.
- 3 A **TUNING** gomb elforgatásával beállíthatja az állomást.
 - Az **FM** sáv esetében a legjobb vételhez húzza ki a teleszkópantennát és fordítsa a megfelelő irányba. Csökkentse a hosszát, ha a jel túl erős.
 - Az **AM** sávhoz a készülék beépített antennát használ. A legjobb vételhez állítsa irányba ezt az antennát az egész készülék elfordításával.
- 4 A rádió kikapcsolásához állítsa a forrásválasztót az **OFF** helyzetbe.

CD-lemez lejátszása

Ez a CD-lejátszó írható CD és újraírható CD audiolemezeket játszik le.

- MP3 CD-ROM, CD-I, CDV, VCD, DVD vagy számítógépes CD-lemezek nem játszhatók le a készüléken.

FIGYELEM!

- Előfordulhat, hogy a készülék azokat a CD-lemezeket, melyek valamely lemezcég copyright védelmi technológiájával vannak levédvé, nem tudja lejátszani.
- 1 Állítsa a forrásválasztót **CD** állásba.
 - 2 Nyissa ki a lemezajtót.
 - 3 Helyezzen be egy CD-lemezt úgy, hogy a nyomtatott oldala felfelé nézzen, majd óvatosan csukja be a CD-ajtót.
 - A kijelzőn megjelenik a következő: -- , majd később a műsorszámok száma összesen. (Lásd [2](#), [3](#))
 - 4 A lejátszás elindításához nyomja meg a készüléken lévő **▶▶** gombot.
 - Kijelző: ▶ és az aktuális műsorszám száma. (Lásd [4](#))
 - 5 A lejátszás szüneteltetéséhez nyomja meg a **▶▶** gombot. A lejátszás folytatásához nyomja meg ismét a **▶▶** gombot.
 - 6 A CD-lemez lejátszásának leállításához nyomja meg a **■** gombot.

Jótanácsok:

- A CD-lemez lejátszása az alábbi esetekben is leáll: a CD-tároló kinyitásakor;
- a **TUNER, AUX, vagy OFF** hangforrás kiválasztásakor;
- amikor a CD-lemez lejátszása befejeződött.

Másik műsorszám kiválasztása

- Nyomja meg egyszer vagy többször a **◀◀** vagy **▶▶** gombot, amíg a kívánt műsorszám száma megjelenik a kijelzőn.
- Leállított/szüneteltetett állapotban a lejátszás indításához nyomja meg a **▶▶** gombot.

CD lejátszó

Egy adott rész keresése a műsorszámon belül

- 1 Lejátszás közben nyomja le és tartsa lenyomva a ◀▶ gombot.
→ A CD-lemezt ekkor a készülék nagy sebességgel és alacsony hangerővel játssza le.
- 2 A kívánt rész elérésekor engedje fel a ◀▶ gombot.
→ Innentől folytatódik a normál lejátszás.

Jótanácsok:

- Amikor a keresés eléri az utolsó műsorszámot, a CD-lemez leállított üzemmódba kerül.

Műsorszámok sorszámának programozása

Legfeljebb 20 műsorszámot tárolhat a kívánt sorozatban. Egy számot többször is eltárolhat.

- 1 Leállított állapotban a programozás aktiválásához nyomja meg a **PROG** gombot.
→ Kijelző: a **PROG** és a $\overline{5}$ villog (lásd [5]).
- 2 A ◀▶ vagy ▶▶ gomb segítségével válassza ki a kívánt műsorszám számát.
→ Kijelző: a **PROG** és a kívánt műsorszám száma villog.
- 3 A kívánt műsorszám sorszámának tárolásához nyomja meg a **PROG** gombot.
→ Kijelző: a **PROG** és $\overline{5}$ villog a következő műsorszám programozásához.
- 4 A **2** és **3**. lépést ismételve válassza ki és tárolja az összes kívánt műsorszámot.
- 5 A program lejátszásához nyomja meg a ▶▶ gombot.
→ Kijelző: a **PROG** villog a program lejátszása alatt.

Jótanácsok:

- Ha több mint 20 műsorszámot próbál tárolni, akkor nem választható ki műsorszám és kijelzőn az alábbi elem villog: - - .

Programozás megtekintése

- Leállított helyzetben tartsa lenyomva a **PROG** gombot két másodpercig a tárolt műsorszámok számának megtekintéséhez.

Programozás törlése

A memória tartalmát a következőképpen törölheti:

- leállított helyzetben nyomja meg a **PROG** gombot a programozás üzemmódba lépéshez, majd nyomja meg a ■ gombot
 - a **TUNER, AUX**, vagy **OFF** hangforrás kiválasztásával;
 - a CD-ajtó kinyitásával.
- Kijelző: eltűnik a **PROG** felirat.

CD lejátszó

Különböző lejátszási módok

REPEAT

Lehetséges az aktuális műsorszám vagy az egész CD ismétlődő lejátszása, illetve a REPEAT (ISMÉTLÉS) üzemmód kombinálása a PROGRAM üzemmóddal.

REPEAT – az aktuális műsorszám lejátszásának folyamatos ismétlése.

REPEAT ALL– a teljes CD-lemez/program lejátszásának ismétlése.

- 1** A lejátszási üzemmód kiválasztásához nyomja meg egyszer vagy többször a **REPEAT** gombot.
→ A kijelző a kiválasztott üzemmódot mutatja.
- 2** Ha a készülék leállított/szüneteltetett állapotban van, a lejátszás indításához nyomja meg a **▶II** gombot.
- 3** A normál lejátszáshoz való visszatéréshez nyomja meg többször a **REPEAT** gombot, amíg az üzemmódok el nem tűnnek a képernyőről.
– Az adott lejátszási módot a **■** gomb megnyomásával is visszavonhatja.

Kompatibilis iPod lejátszók

- A dokkolós szórakoztatórendszer kompatibilis minden létező, 30 érintkezős csatlakozóval rendelkező Apple iPod modellel: iPod touch (8GB, 16GB), iPod classic (80GB, 160GB), iPod video (30GB, 60GB, 80GB), és iPod nano generation 1-től 3-ig.

iPod hordozható lejátszón tárolt műsorszámok lejátszása

- 1 Helyezze be megfelelően az iPod hordozható lejátszót a tartóba. Ügyeljen rá, hogy kompatibilis dokkolóadaptert válasszon.
- Az iPod forrás kiválasztása előtt ne felejtse el bekapcsolni az iPod lejátszót.
- 2 Kapcsolja a forrásválasztót **iPod** állásba.
→ Megjelenik az iPod dokkoló ikonja.
- 3 A lejátszás automatikusan elindul. A lejátszási funkciók (lejátszás, átugrás, gyorskeresés és szünet) e rendszer vezérlőit és távvezérlőjét használva érhetők el.

Az iPod akkumulátor feltöltése a dokkoló használatával

- Töltéshez iPod/Tuner/AUX üzemmódban helyezze be az iPod hordozható lejátszót a tartóba.

Külső eszköz csatlakoztatása

A csatlakoztatott külső eszköz hangját a DC1010 hangsugárzóin keresztül hallgathatja.

- 1 Állítsa a forrásválasztót **AUX** állásba.
- 2 Vonalbemeneti kábel (nem tartozék) segítségével csatlakoztassa a DC1010 AUX csatlakozóját (3,5 mm, a hátlapon található) valamely külső berendezés (például CD-lejátszó vagy videomagnó) AUDIO OUT vagy fejhallgató csatlakozójához.

A CD-lejátszó és a CD-lemezek kezelése

- Ha a CD-lejátszó nem tudja megfelelően olvasni a CD-lemezeket, mielőtt szervizbe vinné a készüléket tisztító CD-lemez segítségével tisztítsa meg a lencsét.
- A CD-lejátszó lencséit semmilyen körülmények között nem szabad megérinteni!
- A környezeti hőmérséklet hirtelen változása kondenzációt okozhat a CD-lejátszó lencsén. Ilyenkor nem lehet CD-lemezt lejátszani. Ne kísérelje meg a letörölni a lencsét, inkább hagyja átmelegedni a lejátszót, hogy a nedvesség elpárologhasson.
- A CD-ajtót mindig zárja vissza, hogy ne porosodjanak be a lencsék.
- A CD-lemez tisztítását lágy, szőszmentes ruhával végezze a lemez középpontjától a széle felé tartó egyenes mozdulatokkal. Ne használjon tisztítószereket, mivel azok károsíthatják a lemezt.
- Soha ne írjon a CD-lemezre, és ne ragasszon rá semmilyen matricát.

Biztonsági tudnivalók

- A készüléket kemény, szilárd és stabil felületre helyezze el, hogy a rendszer egyenesen álljon.
- Ne tegye ki a készüléket, az elemeket és a CD-lemezeket nedvességnek, esőnek, homoknak; vagy fűtőtest vagy napsütés okozta magas hőmérsékletnek.
- Óvja a készüléket cseppenő vagy fröccsenő folyadéktól.
- A készülék felmelegedésének megelőzése érdekében biztosítani kell a megfelelő szellőzést: a szellőzőnyílások és a környezet között minimum 15 cm-es helyet kell hagyni.
- A szellőzést akadályozza, ha a szellőzőnyílásokat újságokkal, terítővel vagy függönnyel stb. letakarja.
- Ne helyezzen folyadékkal teli tárgyat, mint például vázát a készülék tetejére.
- Ne helyezze nyílt láng forrását, mint például gyertyát a készülék tetejére.
- A készülék mechanikai részei önszírzó csapágyakat tartalmaznak, ezért ne olajozza vagy zsírozza azokat.
- A készüléket száraz ronggyal tisztítsa. Ne használjon alkohol-, ammónia-, benzin- vagy higító-tartalmú tisztítószereket, mert ezek károsíthatják a készülékházat.
- Ha a hálózati csatlakozódugó vagy készülékcsatlakozó használatos megszakítóeszközként, akkor mindig működőképesnek kell lennie.

Hibaelhárítás

Ha hiba merül fel, először tekintse át az alább felsorolt lehetséges okokat, mielőtt szerelőhöz vinné a készüléket.

Ha az alábbiak alapján nem tudja megoldani a problémát, forduljon a márkakereskedőhöz vagy szervizközpontoz.

FIGYELEM: *Áramütés veszélye! Ne bontsa meg a készülékházat!
Semmiféleképpen ne kísérelje meg a készülék javítását, mivel ebben az esetben a garancia érvényét veszti.*

Probléma

- - jelzés

- Nincs behelyezve CD-lemez
- Helyezzen be CD-lemezt
- A CD-lemez nagyon karcos vagy koszos
- Cserélje ki/tisztítsa meg a CD-lemezt, lásd:
Karbantartás
- Lézerlencsék párácsak
- Várjon, amíg a lencsék kitisztulnak
- A CD-R(W) lemez üres vagy nincs véglegesítve
- Csak véglegesített CD-R(W) lemezt vagy megfelelő CD Audio lemezt használjon

Megjegyzés:

Győződjön meg róla, hogy a CD-lemez nem copyright védett, mivel bizonyos védelmi módszerek nem alkalmazhatók a normál kompaktlemezzel.

A CD-lejátszó átugrik bizonyos műsorszámokat

- A CD-lemez sérült vagy koszos
- Cserélje ki vagy tisztítsa meg a CD-lemezt
- Aktív a programozási üzemmód
- Lépjen ki a programozási üzemmódból

Megjegyzés:

Erősen karcos vagy szennyeződött CD-lemez esetén előfordulhat, hogy a készülék hibásan működik.

Környezetvédelmi szempontok

A készülék csomagolása főlegesen anyagokat nem tartalmaz. A csomagoló-anyagok könnyen szétválaszthatók három egynemű anyagra: karton, hungarocell és műanyag.

A készülék olyan anyagokból áll, melyek újrahasznosíthatók, ha a szétszerelést hozzáértő cég végzi. Kérjük, hogy a csomagolóanyagokat, kimerült elemeket és a kiöregedett készüléket a helyi előírások figyelembevételével helyezze a hulladékgyűjtőbe.

Régi termékének eldobása

A terméket kiváló minőségű anyagokból és összetevőkből tervezték és készítették, melyek újrahasznosíthatóak és újra felhasználhatóak.

Ha az áthúzott kerek szemetes szimbólumot látja egy terméken, akkor a termék megfelel a 2002/96/EK Európai Direktívának.

Kérjük, érdeklődjön az elektromos és elektronikus termékek helyi szelektív hulladékgyűjtési rendjéről.

Kérjük, a helyi törvényeknek megfelelően járjon el, és régi termékeit ne a normális háztartási szeméttel dobja ki. A régi termék helyes eldobása segít megelőzni a lehetséges negatív következményeket a környezetre és az emberi egészségre nézve.

