

PHILIPS

**Micro Music
System**

BTM1560

Användarhandbok



Registrera din produkt och få support på
www.philips.com/support

Innehållsförteckning

1 Viktigt!	2	7 Andra funktioner	14
Säkerhet	2	Ställa in larmtid	14
Obs!	3	Ställa in insomningsfunktionen	14
		Lyssna på en extern enhet	14
		Ladda enheterna	15
2 Ditt Micro Music System	4		
Introduktion	4	8 Produktinformation	16
Förpackningens innehåll	4	Specifikationer	16
Översikt över huvudenheten	5	USB-uppspelningsinformation	16
Översikt över fjärrkontrollen	6	MP3-skivformat som stöds	17
3 Komma igång	8	9 Felsökning	17
Ansluta högtalarna	8		
Ansluta strömmen	8		
Förbereda fjärrkontrollen	9		
Ström på	9		
Ställa in klockan	9		
4 Spela upp	10		
Spela upp från skiva	10		
Spela upp från USB	10		
Kontrollera uppspelning	10		
Hoppa över spår	11		
Programmera spår	11		
Spela upp från Bluetooth-aktiverade enheter	11		
5 Lyssna på FM-radio	12		
Ställa in en radiokanal	12		
Lagra radiokanaler automatiskt	12		
Lagra radiokanaler manuellt	13		
Välja en snabbvals kanal.	13		
6 Justera ljudet	13		
Välj en förinställd ljudeffekt	13		
Justera volymnivån	13		
Ljud av	13		

1 Viktigt!

Säkerhet

Läs igenom och se till att du förstår alla instruktioner innan du använder det här mikromusiksystemet. Garantin gäller inte om skador som beror på att instruktionerna inte har följts uppstår.



"Blixten" anger att det finns oisolerat material i enheten som kan ge en elektrisk stöt. För allas säkerhet bör du inte ta bort produktens skyddande hölje.

Utropstecknet betyder att det finns funktioner som du bör läsa mer om i den handbok som medföljer, för att undvika problem vid användning och underhåll.

WARNING! För att minska risken för brand och elektriska stötar bör du inte utsätta apparaten för regn eller fukt, och du bör inte heller placera kärl med vatten, till exempel blomvaser, ovanpå apparaten.

WARNING! För att minska risken för elektriska stötar bör du se till att kontakten är ordentligt isatt i uttaget. (För regioner med polariserade kontakter: För att minska risken för elektriska stötar bör du se till att sätta i kontakten på rätt sätt.)

Varning

- Ta aldrig bort höljet från apparaten.
- Smörj aldrig någon del av produkten.
- Titta aldrig på laserstrålen i apparaten.
- Placera aldrig produkten ovanpå någon annan elektrisk utrustning.
- Skydda apparaten mot direkt solljus, öppna lågor och värme.
- Se till att du alltid har nätsladden, kontakten och adaptern lättillgängliga så att du kan koppla bort apparaten från eluttaget.

- Se till att det finns tillräckligt med ledigt utrymme för god ventilation runt produkten.
- Använd endast kringutrustning och tillbehör som är godkända av leverantören.
- **WARNING!** Batterianvändning – Undvik batteriläckage, som kan ge upphov till personskada, skada på egendom eller skada på produkten:
 - Sätt i batteriet på rätt sätt enligt markeringarna + och - på produkten.
 - Utsätt inte batteriet (förpackat eller installerat) för stark hetta som solsken, eld eller liknande.
 - Ta bort batteriet när produkten inte ska användas under en längre tid.
- Produkten får inte utsättas för vattendroppar eller vattenstrålar.
- Placera inte föremål som kan utgöra fara på produkten (t.ex. vätskefyllda föremål, tända ljus).
- Om MAINS-kontakten eller ett kontaktdon används som fränkopplingsenhet ska den vara lätt att komma åt.

Obs!

Eventuella förändringar av den här enheten som inte uttryckligen har godkänts av Gibson Innovations kan frånta användaren rätten att använda utrustningen.

Uppfyllelse

Gibson Innovations deklarerar härmed att produkten uppfyller alla viktiga krav och andra relevanta villkor i direktivet 2014/53/EU. Du hittar deklarationen om överensstämmelse på www.philips.com/support.

Ta hand om miljön

Kassering av din gamla produkt och batterier



Produkten är utvecklad och tillverkad av högkvalitativa material och komponenter som både kan återvinnas och återanvändas.



Den här symbolen innebär att produkten omfattas av EU-direktivet 2012/19/EU.



Den här symbolen innebär att produkten innehåller batterier som omfattas av EU-direktivet 2013/56/EU och som inte får slängas bland hushållssoporna. Ta reda på var du kan hitta närmaste återvinningsstation för elektriska

och elektroniska produkter samt batterier. Följ de lokala kasseringsbestämmelserna och släng inte produkten eller batterierna med hushållsavfall. Genom att kassera gamla produkter och batterier på rätt sätt kan du bidra till att förhindra negativ påverkan på miljö och hälsa.

Ta bort engångsbatterier

I avsnittet för isättning av batterier kan du läsa mer om hur du tar bort engångsbatterierna.

Miljöinformation

Allt onödigt förpackningsmaterial har tagits bort. Vi har försökt göra paketeringen lätt att dela upp i tre olika material: kartong (lådan), polystyrenskum (buffert) och polyeten (påsar, skyddande skumskiva). Systemet består av material som kan återvinnas och återanvändas om det monteras isär av ett specialiserat företag. Följ de lokala föreskrifterna för kassering av förpackningsmaterial, använda batterier och gammal utrustning.



Ordmärket och logotypen Bluetooth® är registrerade varumärken som tillhör Bluetooth SIG, Inc. och används av Gibson Innovations med licens.



Tillverkningen av otillåtna kopior av kopieringsskyddat material, bl.a. datorprogram, filer, sändningar och ljudinspelningar, kan innebära ett brott mot upphovsrättslagstiftningen och därmed vara straffbart. Den här utrustningen bör inte användas i sådana syften.

Ta hand om produkten

- För inte in andra föremål än skivor i skivfacket.
- För inte in skeva eller trasiga skivor i skivfacket.
- Ta ut skivorna ur skivfacket om du inte ska använda produkten på länge.
- Använd endast mikrofibertrasor för att rengöra produkten.

Den här apparaten har följande etikett:



 Obs!

- Typplattan sitter på baksidan av produkten.

2 Ditt Micro Music System

Vi tycker att det är roligt att du har köpt en Philips-produkt! Dra nytta av Philips support fullt ut genom att registrera din produkt på www.philips.com/support.

Introduktion

Med den här enheten kan du:

- lyssna på ljud från skivor, USB-enheter, Bluetooth-enheter och andra externa ljudenheter,
- lyssna på FM-radiokanaler.

Enheten fungerar med följande medieformat:



Förpackningens innehåll

Kontrollera och identifiera innehållet i förpackningen:

- Huvudenhet
- Fjärrkontroll (med två AAA-batterier)
- Högtalarlådor (×2)
- Tryckt material

Översikt över huvudenheten

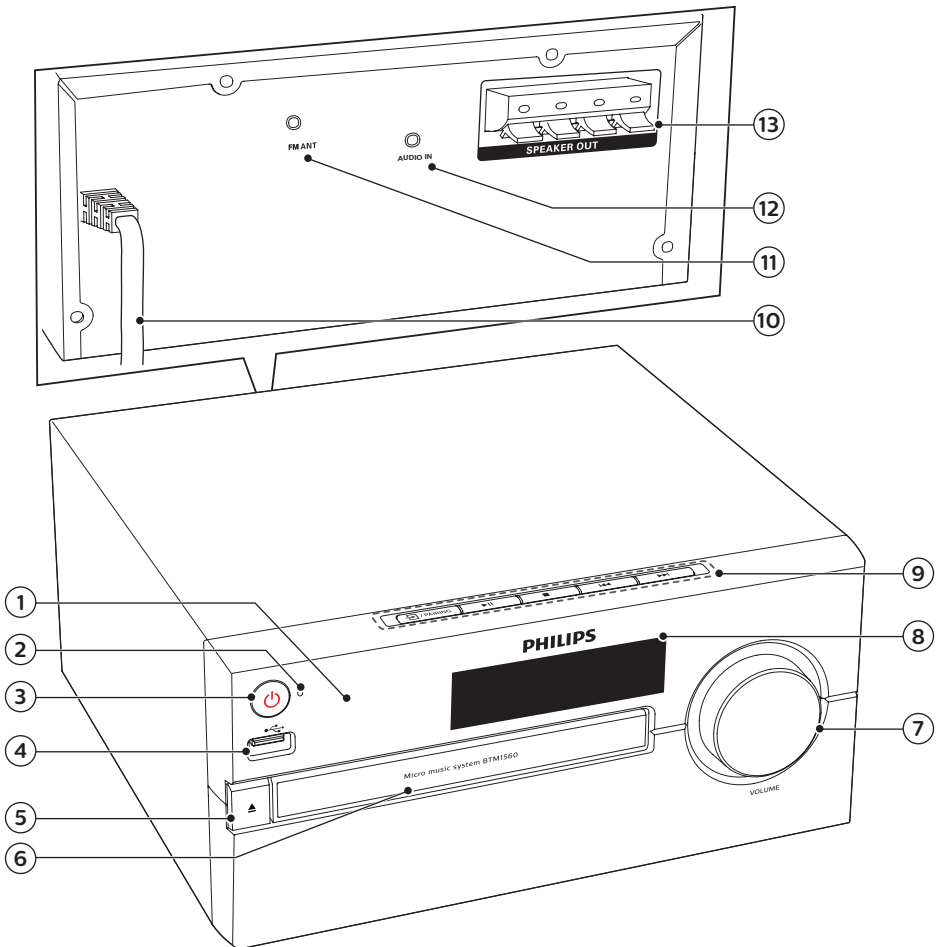

① IR-sensor

② Indikatorlampa

- Standbyindikator: lyser rött när produkten försätts i standbyläge.
- Bluetooth-indikator: lyser blått när Bluetooth-anlutningen är aktiv.

③ 

- Slå på produkten eller växla till standbyläge.

④ 

- Ansluta USB-lagringsenheter.

⑤ 

- Öppna eller stäng skivfacket.

⑥ Skivfack

⑦ Volymratt

- Justera volymen.

⑧ Teckenfönster

- Visa aktuell status.

9 PAIRING

- Tryck för att välja en källa: DISC, USB, TUNER, AUDIO IN, BT.
- Koppla bort den aktuella anslutna enheten och växla till ihopparningsläge genom att hålla den intryckt längre än två sekunder i Bluetooth-läge.



- Starta eller pausa skivuppspelning.



- Stoppa uppspelning.
- Radera en programmering.



- Hoppa till föregående/nästa spår.
- Sök i ett spår/på en skiva.
- Ställ in en radiokanal.
- Justera tiden.

10 AC MAINS ~

11 FM-antenn

- Förbättra FM-radiomottagningen.

12 AUDIO IN

- Ansluta externa ljudenheter.

13 SPEAKER OUT-uttag

- Ansluta till högtalarna.

Översikt över fjärrkontrollen

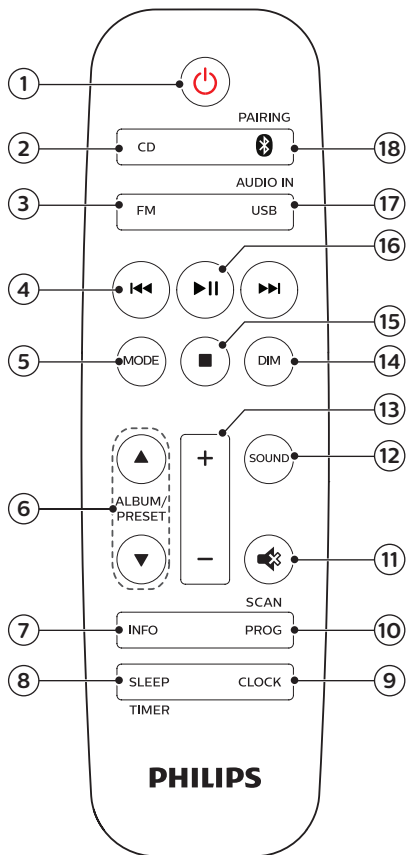

1 PAUSE







- Slå på produkten eller växla till standbyläge.

2 CD

- Välj CD-källa.

3 FM

- Välj FM-källa.

- ④  
- Hoppa till föregående/nästa spår.
 - Sökning i spår/skiva/USB.
 - Ställa in en FM-kanal.
 - Justera tiden.
- ⑤ **MODE**
- Välj läget för slumpvis uppspelning om du vill spela upp spåren slumpmässigt.
 - Välj läget för upprepad uppspelning om du vill spela upp ett eller flera spår om och om igen.
- ⑥ **ALBUM/PRESET ▲ / ▼**
- Välja en snabbvalskanal (radio).
 - Hoppa till föregående/nästa album.
- ⑦ **INFO**
- Visa uppspelningsinformation.
- ⑧ **SLEEP/TIMER**
- Ställa in insomningstimer.
 - Ställ in larmtimer.
- ⑨ **CLOCK**
- Ställa in klockan.
 - Visa klockinformation.
 - I standbyläget kan du aktivera och inaktivera klockläget genom att trycka och hålla kvar.
- ⑩ **PROG/SCAN**
- Programmera spår.
 - Programmera radiokanaler.
 - Lagra radiostationer automatiskt.
- ⑪ 
- Stäng av eller återställ volym.
- ⑫ **SOUND**
- Välj en förinställd ljudeffekt.
- ⑬ **+/- (volym)**
- Justera volymen.
- ⑭ **DIM**
- Justera ljusstyrkan för teckenfönstret.
- ⑮ 
- Stoppa uppspelning eller ta bort ett program.
- ⑯ 
- Tryck om du vill starta, pausa eller återuppta uppspelningen.
- ⑰ **USB/AUDIO IN**
- Välj USB-källa.
 - Välj AUDIO IN som källa.
- ⑱  **PAIRING**
- Välj Bluetooth-källa
 - Koppla bort den aktuella anslutna enheten och växla till ihoppningsläge genom att hålla den intryckt längre än två sekunder i Bluetooth-läge.

3 Komma igång

! Varning

- Genom att använda kontrollerna eller justera funktionerna på något sätt som inte beskrivs i den här handboken kan du utsätta dig för farlig strålning eller annan osäker användning.

Följ alltid anvisningarna i det här kapitlet i rätt följd.

Ansluta högtalarna

Obs!

- Sätt in den aviserade delen av varje högtalarkabel helt i uttaget.
- Du får bättre ljudeffekt om du endast använder de medföljande högtalarna.

- 1 Ingångarna på huvudenhetens baksida som är avsedda för höger högtalare är märkta med R.
- 2 Sätt in den röda kabeln i det röda uttaget (+) och den svarta kabeln i det svarta uttaget (-).
- 3 Ingångarna på huvudenheten som är avsedda för vänster högtalare är märkta med L.
- 4 Upprepa steg 2 när du sätter in den vänstra högtalarkabeln.

Så här ansluter du högtalarkablarna:

- 1 Håll ned uttagsspärren.
- 2 Sätt in högtalarkabeln helt.
- 3 Släpp uttagsspärren.

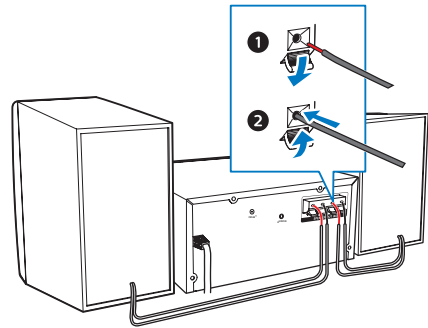

Ansluta strömmen

! Varning

- Risk för produktskada! Kontrollera att nätspänningen motsvarar den spänning som är tryckt på bak- eller undersidan av enheten.
- Risk för elektriska stötar! Innan du ansluter nätdaptern, se till att kontakten sitter fast ordentligt. När du kopplar bort nätdaptern ska du alltid dra i kontakten, aldrig i sladden.
- Se till att alla andra anslutningar har gjorts innan du ansluter nätsladden.

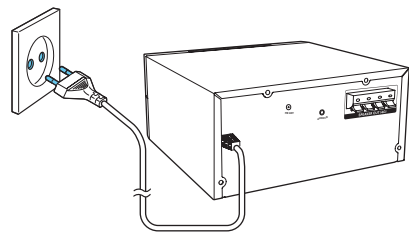

Anslut strömkabeln till vägguttaget.

Förbereda fjärrkontrollen

! Varning

- Risk för produktskada! Ta ut batterierna om fjärrkontrollen inte ska användas under en längre period.
- Batterier innehåller kemiska substanser och bör därför kasseras på rätt sätt.

Så här sätter du i batteriet till fjärrkontrollen:

- 1 Öppna batterifacket.
- 2 Sätt i det medföljande AAA-batteriet med polerna (+/-) åt rätt håll enligt markeringen.
- 3 Stäng batterifacket.

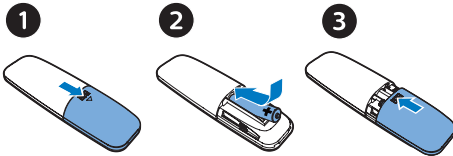

Ström på

Tryck på ϕ .

- ↳ Produkten byter till senast valda källa.

Växla till standbyläge

Tryck på ϕ igen för att växla till standbyläget utan klockvisning, eller till standbyläget med klockvisning.

- ↳ Den röda standbyindikatorn tänds.
- I standbyläget kan du aktivera och inaktivera klockvisningen genom att trycka och hålla kvar på **CLOCK**.

☰ Obs!

- Produkten växlar till standbyläge efter 15 minuters inaktivitet.
- Du får bästa möjliga energisparfunktion om du kopplar bort eventuella externa elektroniska enheter från USB-porten när enheten inte används.

Ställa in klockan

- 1 Om du håller ned **CLOCK** i påslaget läge i mer än två sekunder så aktiveras klockinställningsläget.
↳ [24H] eller så visas [12H].
- 2 Tryck på \lll/\ggg för att välja tidsformatet [24H] eller [12H] och tryck sedan på **CLOCK**.
↳ Timsiffrorna börjar blinka.
- 3 Ställ in timme genom att trycka på \lll/\ggg . Tryck sedan på **CLOCK**.
↳ Minutsiffrorna börjar blinka.
- 4 Ställ in minut genom att trycka på \lll/\ggg . Tryck sedan på **CLOCK**.
↳ Nu har du ställt in klockan.

☰ Obs!

- Om du vill visa klockan i påslaget läge trycker du kort på **CLOCK**.
- I standbyläget kan du aktivera och inaktivera klockvisningen genom att trycka och hålla kvar på **CLOCK**.
- Om klockvisningen är på i standbyläge ökar strömförbrukningen.

4 Spela upp

Spela upp från skiva

- 1 Välj CD-källa genom att trycka på CD.
- 2 Tryck på ▲ så öppnas skivfacket.
- 3 Sätt i en skiva med etiketten vänd uppåt.
- 4 Tryck på ▲ så stängs skivfacket.
↳ Uppspelingen startar automatiskt. Om inte trycker du på ►||.

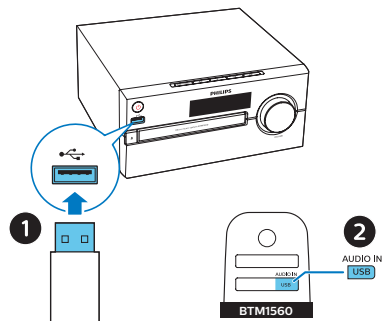
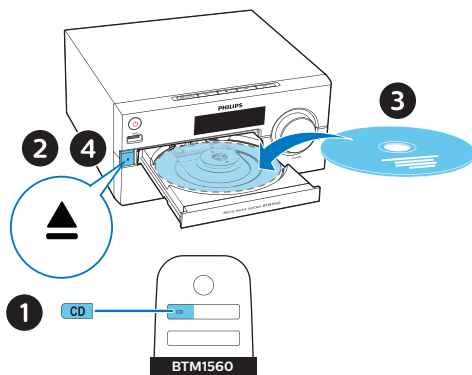

Kontrollera uppspelning

►	Starta, pausa eller återuppta uppspelningen.
■	Stoppa uppspelning.
▲ / ▼	Välj ett album eller en mapp.
◀◀ / ▶▶	Tryck för att hoppa till föregående eller nästa spår. Håll intryckt om du vill söka bakåt/framåt i ett spår.
MODE	Spela upp ett spår eller alla spår flera gånger. Spela upp spår slumpmässigt.
+/-	Höj eller sänk volymen.
🔊	Stäng av eller slå på ljudet.
SOUND	Välj en förinställd equalizerinställning.
DIM	Justera ljusstyrkan för teckenfönstret.
INFO	Visa uppselningsinformation.

Spela upp från USB

Obs!

- Kontrollera att USB-enheten innehåller spelbara ljudspår.

- 1 Sätt i en USB-enhet i USB-uttaget.
- 2 Tryck på **USB** och välj USB-källa.
↳ Uppspelingen startar automatiskt. Om inte trycker du på ►||.

Hoppa över spår

För CD:

Välj spår med ◀◀/▶▶.

För MP3 och USB:

- 1 Tryck på ▲/▼ och välj ett album eller en mapp.
- 2 Tryck på ◀◀/▶▶ och välj ett spår eller en fil.

Programmera spår

Med den här funktionen kan du programmera 20 spår i önskad sekvens.

- 1 Tryck på **PROG/SCAN** om du vill aktivera programmeringsläget när du har stoppat uppspelningen.
↳ [P01] visas.
- 2 För MP3-spår trycker du på ▲/▼ och väljer ett album.
- 3 Tryck på ◀◀/▶▶ och välj ett spår. Bekräfta sedan genom att trycka på **PROG/SCAN**.
- 4 Upprepa steg 2 och 3 för att programmera fler spår.
- 5 Tryck på ▶▶ och spela upp de programmerade spår.

Radera programmet

Tryck på ■ två gånger.

Spela upp från Bluetooth-aktiverade enheter

Obs!

- Kompatibilitet med alla Bluetooth-enheter garanteras inte.
- Eventuella hinder mellan systemet och enheten kan minska räckvidden.
- Den effektiva räckvidden mellan enheten och den Bluetooth-aktiverade enheten är cirka 10 meter.
- Enheten kan memorera upp till 8 tidigare anslutna Bluetooth-enheter.

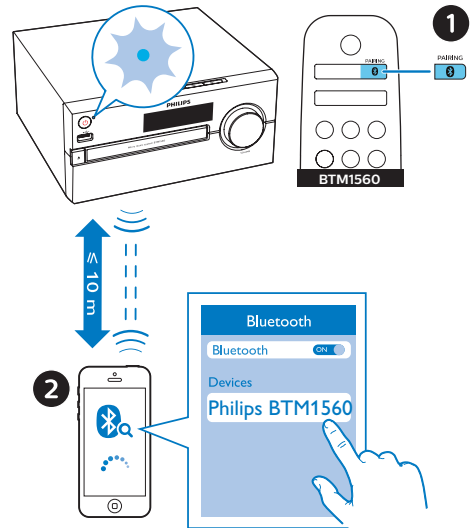

- 1 Tryck på **0** och välj Bluetooth som källa.
↳ [BT] (Bluetooth) visas.
↳ Bluetooth-indikatorn blinkar blått.
- 2 Aktivera Bluetooth på enheten som stöder A2DP (Advanced Audio Distribution Profile) och sök efter Bluetooth-enheter som kan paras ihop (se enhetens användarhandbok).

3 Välj ”**Philips BTM1560**” på den Bluetooth-aktiverade enheten och ange vid behov ”0000” som lösenord för ihopparningen.

- Om du inte hittar **Philips BTM1560** eller om du inte kan para ihop den här enheten håller du **PAIRING** intryckt i mer än 2 sekunder för att aktivera ihopparningsläget.

↳ När ihopparningen och anslutningen har slutförts lyser Bluetooth-indikatorn med ett fast blått sken, och enheten piper två gånger.

4 Spela upp ljud på den anslutna enheten.

↳ Ljud strömmar från den Bluetooth-aktiverade enheten till den här enheten.

Så här kopplar du från den Bluetooth-aktiverade enheten:

- Inaktivera Bluetooth på enheten.
- Håll **PAIRING** intryckt i 2 sekunder för att växla till ihopparningsläget.

5 Lyssna på FM-radio

Ställa in en radiokanal



Tips!

- Placera antennen så långt bort som möjligt från TV:n eller någon annan strålningskälla.
- Dra ut och justera antennens placering för bästa möjliga mottagning.

1 Tryck på **FM** för att välja FM-källa.

2 Håll **◀◀/▶▶** intryckt i minst 2 sekunder.

↳ Radion ställer automatiskt in en station med bra mottagning.

3 Upprepa steg 2 om du vill ställa in fler radiokanaler.

Så här ställer du in en svag station:

Tryck på **◀◀/▶▶** upprepade gånger tills du hittar optimal mottagning.

Lagra radiokanaler automatiskt



Obs!

- Du kan spara högst 20 FM-radiokanaler.

1 Tryck på **FM** för att välja FM-källa.

2 Håll **PROG/SCAN** intryckt i minst 2 sekunder.

↳ Alla tillgängliga kanaler programmeras efter signalstyrka.

↳ Den radiokanal som först programmerades in spelas automatiskt upp.

Lagra radiokanaler manuellt

- 1 Ställ in en FM-radiokanal.
- 2 Tryck på **PROG/SCAN** så aktiveras programmeringsläget.
↳ [P01] visas.
- 3 Tryck på ▲/▼ för att tilldela den här radiokanalen ett nummer från 1–20 och tryck därefter på **PROG/SCAN** för att bekräfta.
- 4 Upprepa steg 1–3 om du vill programmera fler kanaler.

 Obs!

- Om du vill skriva över en programmerad kanal lagrar du en annan kanal på dess ställe.

Välja en snabbvalskanal.

I FM-läge trycker du på ▲/▼ för att välja ett snabbvalsnummer.

6 Justera ljudet

Följande funktioner är tillgängliga för alla media som kan hanteras.

Välj en förinställd ljudeffekt

- Tryck på **SOUND** flera gånger om du vill välja en förinställd ljudeffekt.

Justera volymnivån

- Tryck på +/- (volym) på fjärrkontrollen upprepade gånger.
- Vrid på volymvredet på huvudenheten.

Ljud av

- Tryck på  för att stänga av eller slå på ljudet.

7 Andra funktioner

Ställa in larmtid

Enheten kan även användas som väckarklocka. Du kan välja skivan, radio eller mp3-filer från en USB-lagringseenhet som larmkälla.

☰ Obs!

- Larmtimern är inte tillgänglig i AUDIO IN-läget.
- Om källan CD eller USB är vald men ingen skiva är isatt, eller om ingen USB-enhet är ansluten, så väljs radio automatiskt.

- 1 Se till att du har ställt klockan rätt.
- 2 Tryck på och håll ned **SLEEP/TIMER** i mer än två sekunder i standbyläge.
↳ Timsiffrorna blinkar.
- 3 Ställ in timme genom att trycka flera gånger på **◀◀/▶▶**. Bekräfta sedan genom att trycka på **SLEEP/TIMER**.
↳ Minutsiffrorna blinkar.
- 4 Ställ in minut genom att trycka på **◀◀/▶▶**. Bekräfta sedan genom att trycka på **SLEEP/TIMER**.
↳ Den senast valda larmkällan blinkar.
- 5 Välj en larmkälla (skiva, USB eller FM) genom att trycka på **◀◀/▶▶**. Bekräfta sedan genom att trycka på **SLEEP/TIMER**.
↳ **XX** blinkar (XX anger larmets volymnivå).
- 6 Ställ in larmvolymen genom att trycka på **◀◀/▶▶**. Bekräfta sedan genom att trycka på **SLEEP/TIMER**.

Aktivera/avaktivera larmtimern

I standbyläge trycker du på **SLEEP/TIMER** flera gånger så aktiveras eller avaktiveras larmet.

- ↳ När timern är aktiverad visas .
- I standbyläget kan du aktivera och inaktivera klockvisningen genom att trycka och hålla kvar på **CLOCK**.

Ställa in insomningsfunktionen

Musiksystemet kan automatiskt växla till standbyläget efter en angiven tid.

- När musiksystemet är påslaget trycker du på **SLEEP/TIMER** upprepade gånger för att välja tidsperiod (i minuter).
↳ När insomningstimern är aktiverad visas **zZ**.

Så här stänger du av insomningsfunktionen

- Tryck på **SLEEP/TIMER** flera gånger tills **[OFF]** (insomning av) visas.
↳ När insomningstimern är avaktiverad försvinner **zZ**.

Lyssna på en extern enhet

Du kan lyssna på en extern enhet via den här enheten med en Mp3-länkkabel.

- 1 Anslut en MP3-länkkabel (medföljer inte) mellan:
 - **AUDIO IN** uttaget (3,5 mm) på enheten
 - och hörlursuttaget på en extern enhet.
- 2 Välj **AUDIO IN**-källan genom att trycka upprepade gånger på **AUDIO IN**.

- 3** Börja spela upp från enheten (se användarhandboken för enheten).

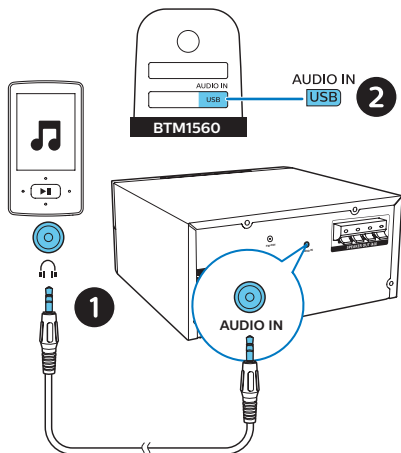

- 2** Anslut enheten till eluttaget.
↳ När enheten känns igen påbörjas laddningen.

Obs!

- Den här produkten kanske inte är kompatibel med alla typer av enheter.

Ladda enheterna

Med det här mikromusiksystemet kan du ladda externa enheter som mobiltelefoner, MP3-spelare och andra bärbara enheter.

- 1** Anslut en USB-kabel mellan USB-uttaget på produkten och USB-uttaget på den andra enheten.

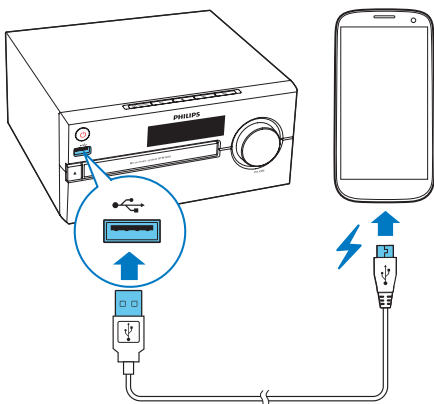

8 Produktinformation



Obs!

- Produktinformationen kan komma att ändras utan föregående meddelande.

Specifikationer

- **Nominell uteffekt (förstärkare):**
totalt 30 w (max.)
- **Akustiskt frekvensomfång:**
70 Hz–20 kHz
- **Högtalarelement:** 2 x 3,5-tums
fullständigt frekvensomfång, 4 Ω
- **Basförbättring:** 2 st basportar
- **Skivor som kan användas:** CD-DA,
CD-R, CDRW, MP3-CD (8/12 cm)
- **Bluetooth-version:** V 2.1 + EDR
- **Bluetooth-profiler som kan
hanteras:** A2DP V1.2, AVRCP V1.0
- **Frekvensband för Bluetooth/
Uteffekt:** 2,402 GHz ~ 2,480 GHz
ISM-band / ≤ 4 dBm (klass 2)
- **USB-uppspelning:**
 - typ A, USB Direct 2.0, 5 V/1 A,
MSC-filformat, FAT 16/32
 - Stöd för USB på upp till 32 G
- **Laddning via USB:**
2 A max (standby); 500 mA max
(USB-källa); 1 A max (BT/radio/CD/
AUDIO-IN-källa)
** Faktisk ström för laddning beror
på de mobila enheterna.*
- **Frekvensområde för mottagare:**
FM 87,5 – 108 MHz
- **Förinställda kanaler:** 20
- **AUDIO IN-ingångsnivå:**
600 mV ± 100 mV RMS
- **Effekt:** 100–240 V~, 50/60 Hz
(AC-ingång)

- **Strömförbrukning i drift:** 25 W
- **Effektförbrukning i Bluetooth-
standbyläge:** < 2 W
- **Strömförbrukning i standbyläge:**
< 0,5 W (visning av klocka av)
- **Mått (B x H x D):**
220 x 104 x 242 mm (huvudenhet);
120 x 197 x 144 mm (högtalarlåda)
- **Vikt:** 1, kg (huvudenhet);
2 x 0,8 kg ((högtalarlåda)

USB-uppspelningsinformation

Kompatibla USB-enheter:

- USB-flashminne (USB 2.0 eller USB 1.1)
- USB-flashspelare (USB 2.0 eller USB 1.1)
- minneskort (kräver ytterligare en kortläsare för att fungera med enheten)

USB-format som kan användas:

- USB- eller minnesfilformat FAT12, FAT16, FAT32 (sektorstorlek: 512 byte)
- MP3-bithastighet (datahastighet): 32–320 kbit/s och variabel bithastighet
- Kapslade kataloger upp till max. 8 nivåer
- Antal album/mappar: max. 99
- Antal spår/titlar: max. 999
- Filnamn i Unicode UTF8 (maximal längd: 32 byte)

USB-format som inte kan användas:

- Tomma album: Ett tomt album är ett album som inte innehåller MP3-/WMA-filer och som därför inte visas i teckenfönstret.
- Format som inte kan hanteras hoppas över. Word-dokument (.doc) och MP3-filer med fillägg .dlf ignoreras och spelas inte upp.

- WMA-, AAC-, WAV-, PCM-ljudfiler
- DRM-skyddade WMA-filer (.wav, .m4a, .m4p, .mp4, .aac)
- WMA-filer i förlustfritt format

MP3-skivformat som stöds

- ISO9660, Joliet
- Högsta antal möjliga titlar: 128 (beroende på filnamslängden)
- Högsta antal möjliga album: 99
- Samplingsfrekvenser som stöds: 32 kHz, 44,1 kHz, 48 kHz
- Bithastigheter som stöds: 32~256 (kbit/s), variabla bithastigheter

9 Felsökning



Varning

- Ta aldrig bort enhetens hölje.

Försök aldrig reparera systemet själv. Om du gör det gäller inte garantin. Om du får problem när du använder enheten ska du kontrollera följande enheten innan du begär service. Om problemet kvarstår går du till Philips webbplats (www.philips.com/support). När du kontaktar Philips bör du ha både enheten och modell- och serienumret till hands.

Ingen ström

- Se till att enhetens nätkabel är korrekt ansluten.
- Se till att det finns ström i nätuttaget.
- Energisparfunktionen gör att systemet stängs av automatiskt 15 minuter efter att uppspelningen har avslutats och inga reglage har använts.

Inget ljud eller förvrängt ljud

- Justera volymen.
- Kontrollera att högtalarna är anslutna på rätt sätt.
- Kontrollera om de avisolerade högtalarkablarna är klämda.

Inget svar från enheten

- Koppla från och återanslut nätkontakten och slå sedan på enheten igen.
- Energisparfunktionen gör att systemet stängs av automatiskt 15 minuter efter att uppspelningen har avslutats och inga reglage har använts.

Fjärrkontrollen fungerar inte

- Innan du trycker på någon av funktionsknapparna väljer du först rätt källa med fjärrkontrollen i stället för huvudenheten.
- Minska avståndet mellan fjärrkontrollen och enheten.
- Sätt i batteriet med polerna (+/-) åt rätt håll.
- Byt batteri.
- Rikta fjärrkontrollen direkt mot sensorn på framsidan av enheten.

Ingen skiva identifierad

- Sätt i en skiva.
- Kontrollera om skivan är isatt upp- och-ned.
- Vänta tills kondensen på linsen torkat.
- Byt ut eller torka av skivan.
- Använd en färdigställd CD eller en skiva av rätt format.

Kan inte visa vissa filer i USB-enheten

- Antalet mappar eller filer i USB-enheten har överskridit angiven gräns. Detta är inte ett fel.
- Filernas format kan inte hanteras.

USB-enheten kan inte hanteras

- USB-enheten är inte kompatibel med enheten. Försök med en annan.

Dålig radiomottagning

- Öka avståndet mellan enheten och TV:n andra strålningskällor.
- Dra ut radioantennen helt.

Musikuppspelning är inte tillgänglig på den här enheten ens efter Bluetooth-anslutning.

- Enheten kan inte användas till att trådlöst spela upp musik på den här enheten.

Ljudkvaliteten är dålig efter anslutning med en Bluetooth-aktiverad enhet.

- Bluetooth-mottagningen är dålig. Flytta enheterna närmare varandra eller flytta på eventuella hinder.

Bluetooth kan inte anslutas till den här enheten.

- Enheten kan inte hantera de profiler som krävs för den här enheten.
- Bluetooth-funktionen är inte aktiverad på enheten. Läs enhetens användarhandbok för att ta reda på hur du aktiverar funktionen.
- Enheten är inte i ihopparningsläge.
- Enheten är redan ansluten till en annan Bluetooth-aktiverad enhet. Koppla bort den enheten och försök sedan igen.

Den ihopparade mobila enheten ansluts och kopplas från hela tiden.

- Bluetooth-mottagningen är dålig. Flytta enheterna närmare varandra eller flytta på eventuella hinder.
- Vissa mobiltelefoner kanske kan anslutas och kopplas från hela tiden när du ringer eller avslutar samtal. Det betyder inte att det är något fel på enheten.
- På en del enheter kan Bluetooth-anslutningen avaktiveras automatiskt som en energibesparande funktion. Det betyder inte att det är något fel på enheten.

Timern fungerar inte

- Ställ in klockan rätt.
- Slå på timern.

Klock-/timerinställningen har raderats

- Strömmen har stängts av eller så har nätsladden kopplats från.
- Återställ klockan/timern.

Slå på eller stänga av klockvisningen i standbyläge

- I standbyläget kan du aktivera och inaktivera klockläget genom att hålla **CLOCK** intrycket.



Copyright © 2017 Gibson Innovations Limited.

This product has been manufactured by, and is sold under the responsibility of Gibson Innovations Ltd., and Gibson Innovations Ltd. is the warrantor in relation to this product. The Philips trademark and the Philips Shield Emblem are registered trademarks of Koninklijke Philips N.V. used under license.

BTM1560_12_UM_V1.0

