

Register your product and get support at  
[www.philips.com/welcome](http://www.philips.com/welcome)

# PhotoFrame

8FF3CDW

8FF3CME

10FF3CDW

10FF3CME

10FF3CMI



---

RU Руководство пользователя 3

---

**PHILIPS**

# Содержание

---

<b>1 Важно!</b>	4
Правила безопасности	4
Предупреждение	4

---

<b>2 Ваш Digital PhotoFrame</b>	7
Введение	7
Комплект поставки	7
Обзор Digital PhotoFrame	9

---

<b>3 Начало работы</b>	11
Установите опору	11
Подключение к питанию	11
Подключение накопителя	12
Включение PhotoFrame	13
Выбор языка экранных меню	13

---

<b>4 Используйте ваш Digital PhotoFrame</b>	14
Отображение фотографий	14
Обзор и редактирование фотографий в режиме миниатюр	14
Копирование фотографий	16
Создание и управление фотоальбомами	18
Создание альбома для слайд-шоу	19

---

<b>5 Дополнительные функции Digital PhotoFramea</b>	21
Выбор последовательности слайд-шоу	21
Выбор эффекта перехода	21
Выбор последовательности слайд-шоу	21
Отображение фотографий в виде колажа	22
Выбор подсветки	22
Регулировка яркости	23
Защита/Отсутствие защиты карты памяти	24
Настройка времени и даты	24
Установка таймера напоминания	25

Установка автоматического включения/выключения дисплея	27
Установка демонстрации	29
Установка автоориентации	29
Настройка звука кнопок	29
Просмотр состояния PhotoFrame	29

---

<b>6 Сведения об изделии</b>	30
10FF3CDW/10FF3CME/10FF3CMI	30
8FF3CDW/8FF3CME	31

---

<b>7 Гарантия и обслуживание</b>	32
----------------------------------	----

---

<b>8 Часто задаваемые вопросы</b>	33
-----------------------------------	----

# 1 Важно!

## Правила безопасности

### Правила безопасности и обслуживание

- Не касайтесь экрана, не надавливайте на него и не трите жесткими предметами, это может привести к необратимым повреждениям экрана.
- Если PhotoFrame не используется в течение долгого времени, отключите ее от электросети.
- Перед очисткой экрана выключите фоторамку и отсоедините шнур питания от электросети. Протирайте экран только мягкой тканью, смоченной водой. Не используйте средства, содержащие спирт, химические и бытовые моющие средства для очистки PhotoFrame.
- Не размещайте PhotoFrame вблизи источников открытого пламени или других источников тепла, в том числе избегайте воздействия прямых солнечных лучей.
- Не подвергайте PhotoFrame воздействию дождя или воды. Не размещайте рядом с PhotoFrame сосуды с жидкостью, например, вазы.
- Не роняйте PhotoFrame. При ударе PhotoFrame будет повреждена.
- Не оставляйте кабели на опоре.

## Предупреждение

Любые модификации или изменения данного устройства, не одобренные непосредственно Philips Consumer Electronics, могут привести к утрате пользователем права на использование этого оборудования.

### Гарантия

Система не содержит компонентов, требующих обслуживания пользователем. Не открывайте и не снимайте крышки внутри устройства. Ремонт может проводиться только в сервисных центрах Philips и авторизованных мастерских. Нарушение этого положения ведет к аннулированию сформулированных или подразумеваемых гарантийных обязательств.

Выполнение любой операции, ясно запрещенной к выполнению в настоящем руководстве, а также любые настройки, действия по сборке, не рекомендованные или запрещенные в данной инструкции, аннулируют гарантийные обязательства.

## CE Declaration of Conformity

Philips Consumer Electronics declare under our responsibility that the product is in conformity with the following standards

- EN60950:2000 (Safety requirement of Information Technology Equipment)
- EN55022:1998 (Radio Disturbance requirement of Information Technology Equipment)
- EN55024:1998 (Immunity requirement of Information Technology Equipment)
- EN61000-3-2:2000 (Limits for Harmonic Current Emission)
- EN61000-3-3:1995 (Limitation of Voltage Fluctuation and Flicker)

and is produced by a manufacturing organization on ISO9000 level.

## Утилизация старого изделия



Изделие разработано и изготовлено с применением высококачественных деталей и компонентов, которые подлежат переработке и повторному использованию.

Если изделие маркировано значком с изображением корзины со стрелками это означает, что изделие соответствует директиве Европейского Парламента и Совета 2002/96/EC

Узнайте о правилах местного законодательства по отдельной утилизации электротехнических и электронных изделий. Действуйте в соответствии с местными правилами и не выбрасывайте отработавшее изделие вместе с бытовыми отходами. Правильная утилизация отработавшего изделия поможет предотвратить возможные негативные последствия для окружающей среды и здоровья человека .

### Утилизация по окончании срока службы

- В данном изделии содержатся материалы, которые подлежат переработке и вторичному использованию. Это изделие можно утилизировать, обратившись в специализированные компании, для увеличения количества материалов, подлежащих повторному использованию, и минимизации количества выбрасываемых материалов.
- Обратитесь к местному торговому представителю Philips для получения сведений о местных правилах утилизации отслужившего монитора.
- (Для покупателей в Канаде и США) Утилизируйте в соответствии с местными и федеральными правилами.

Дополнительную информацию об утилизации см. на сайте [www.eia.org](http://www.eia.org) (Инициатива просвещения потребителей)

### **Информация об утилизации для потребителей**

Philips устанавливает технически и экономически осуществимые цели для минимизации влияния продукции организации, служб и действий на окружающую среду.

При планировании, разработке и на всех стадиях производства продукции Philips обращает внимание на важность простоты утилизации. Отдел управления утилизацией Philips принимает участие в национальных инициативах по приему продукции и программах по утилизации, при любой возможности, особенно при проведении совместно с конкурентами.

В настоящее время существует система утилизации, работающая в европейских странах, таких как Нидерланды, Бельгия, Норвегия, Швеция и Дания.

В США компания Philips Consumer Electronics North America вложила финансовые средства в проект утилизации электронной продукции Ассоциации электронной промышленности (EIA) и государственные инициативы по утилизации электронной продукции по окончании срока службы. Кроме того, Северо-Восточный совет по утилизации (NERC) - некоммерческая организация, в состав которой входит несколько стран, занимающаяся развитием продвижения рынка утилизации отходов, - планирует разработку программы по утилизации.

В Азиатско-тихоокеанском регионе, на Тайване продукция для утилизации принимается Управлением по охране окружающей среды (EPA) для соблюдения правил процесса управления утилизацией ИТ-продукции, подробности см на веб-сайте [www.epa.gov.tw](http://www.epa.gov.tw). Для получения помощи и обслуживания см. раздел "Обслуживание и гарантия" или вам может помочь следующая команда специалистов по охране окружающей среды.

## 2 Ваш Digital PhotoFrame

Благодарим вас за то, что остановили свой выбор на продукции Philips! Для того, чтобы воспользоваться всеми преимуществами поддержки Philips, зарегистрируйте изделие на сайте [www.Philips.com/welcome](http://www.Philips.com/welcome).

### Введение

Цифровая фоторамка Philips отображает цифровые фотографии в высоком качестве. Ее можно поставить на плоскую поверхность или повесить на стену для длительного отображения в следующих трех режимах:

- Слайд-шоу
- Обзор
- Календарь

### Комплект поставки

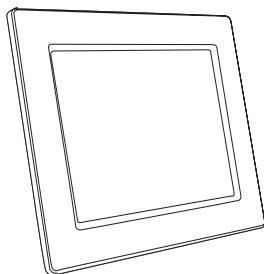

- Цифровая фоторамка Philips

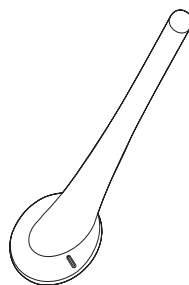

- Опора

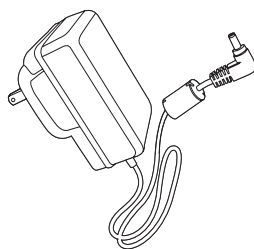

- Адаптер питания переменного/ постоянного тока

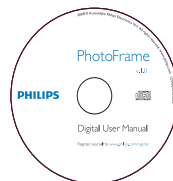

- CD-ROM (Цифровое руководство пользователя, Диспетчер фотографий Philips и Руководство пользователя для него)

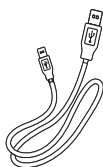

- USB-кабель для ПК\*



- Руководство Quick Start

# Обзор Digital PhotoFrame

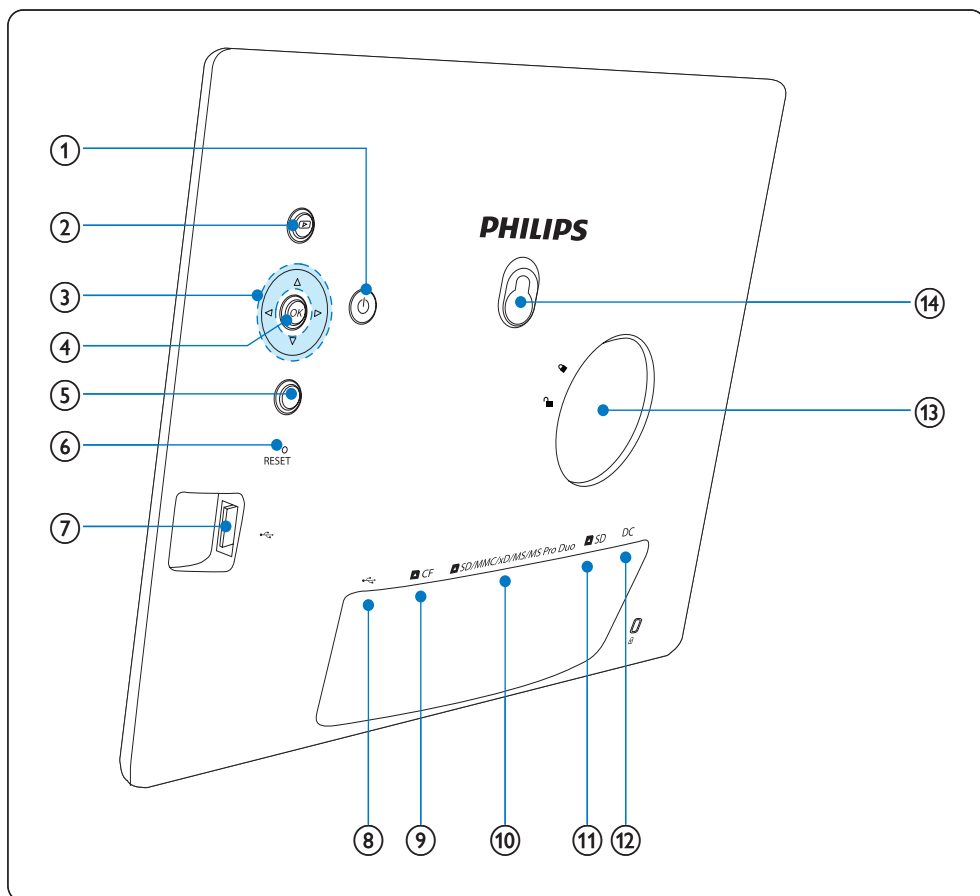

①   
• Включение/выключение PhotoFrame

②   
• Отображение слайд-шоу   
• Изменение режима дисплея   
• Увеличение фотографии





③   
• Выбор предыдущего/следующего/   
правого/левого элемента   
• Обрезка фотографии   
• Настройка времени/даты

④ **OK**   
• Подтверждение выбора

⑤   
• Вход в главное меню   
• Отключение клавиатуры   
• Вход/выход в меню фотографий   
• Остановка режима слайд-шоу   
• Уменьшение фотографии

⑥ **RESET**   
• Сброс настроек и возвращение   
к заводским настройкам по   
умолчанию



- ⑦  • Слот для флэш-накопителя USB
- ⑧  • Слот для USB-кабеля для ПК
- ⑨  **CF**
  - Слот для карты памяти CF
- ⑩  **SD/MMC/xD/MS/MS Pro Duo**
  - Слот для карты SD/MMC/xD/MS/MS Pro Duo
- ⑪  **SD**
  - Слот для карты памяти SD
- ⑫ **DC**
  - Разъем для адаптера питания переменного/постоянного тока
- ⑬ **Отверстие для опоры**
- ⑭ **Отверстие для крепления**

# 3 Начало работы

## ! Внимание

- Используйте кнопки, как описано в руководстве пользователя.

Всегда последовательно следуйте инструкциям, приведенным в данной главе. При обращении в Philips необходимо назвать номер модели и серийный номер. Номер модели и серийный номер этой PhotoFrame указан на задней или нижней части PhotoFrame. Впишите эти номера сюда: Номер модели \_\_\_\_\_

Серийный номер \_\_\_\_\_

## Установите опору

Для установки PhotoFrame на плоскую поверхность, присоедините опору, входящую в комплект к задней части PhotoFrame.

**1** Вставьте опору в PhotoFrame.

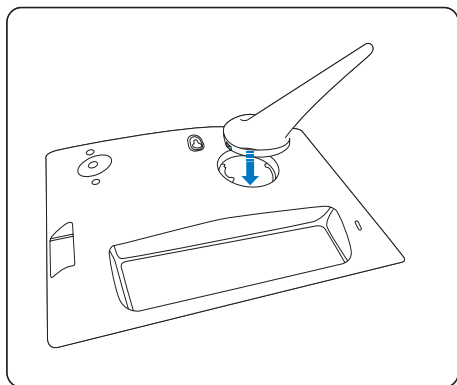

**2** Поверните опору по часовой стрелке на 45 градусов для присоединения ее к PhotoFrame.

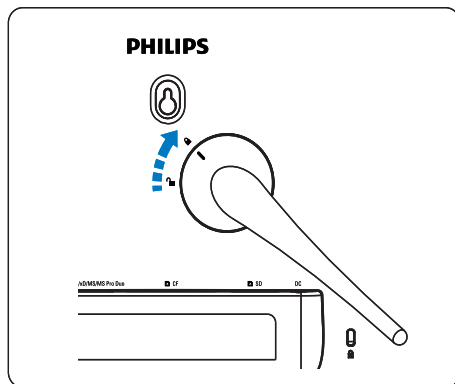

## Подключение к питанию

### Примечание

- При размещении PhotoFrame проверьте, чтобы вилка и розетка находились в пределах досягаемости.

**1** Подключите шнур питания к DC-разъему PhotoFrame и разъему источника питания.

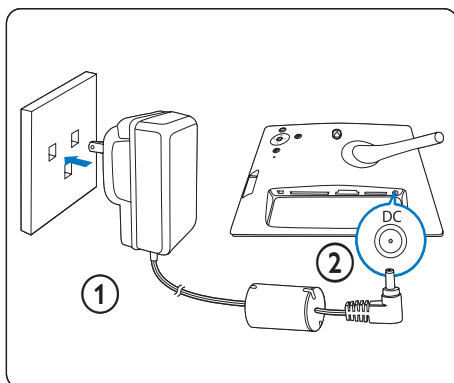

## Подключение накопителя

Можно отображать фотографии, сохраненные на одном из следующих видов накопителей:

- Compact Flash type I
- Secure Digital (SD)
- Secure Digital (SDHC)
- Карта памяти MMC
- Карта xD
- Memory Stick
- Memory Stick Pro
- Memory Stick Duo
- Memory Stick Pro Duo
- Флэш-накопитель USB

**1** Для слота USB, слота **CF** или слота **SD/MMC/xD/MS/MS Pro Duo** надежно вставьте флэш-накопитель USB или карту памяти.

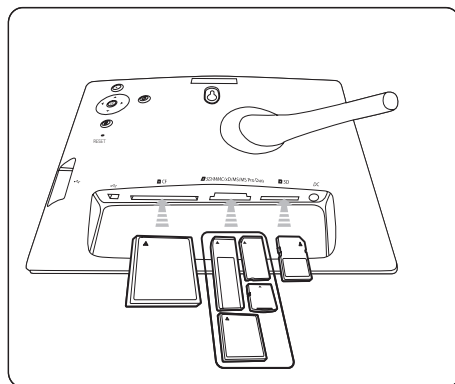
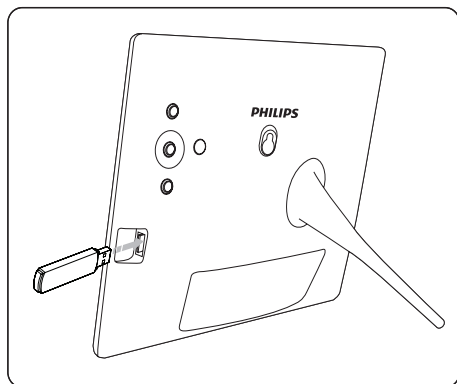

- Для слота **SD** вставьте карту памяти до фиксации.  
↳ Через несколько секунд фотографии, содержащиеся на карте памяти, отобразятся последовательно в режиме слайд-шоу.



### Совет

- Если карта памяти пуста или повреждена, отобразится **[Ошибка карты или устройства]**.

## Извлечение накопителя

- Для слота USB, слота **CF** или слота **SD/MMC/xD/MS/MS Pro Duo** вытащите карту памяти или флэш-накопитель USB.
- Для слота **SD** нажмите на карту памяти для разблокирования, затем вытащите ее.

**Совет**

- Если с флэш-накопителем USB используется карта 2G xD, система может работать нестабильно. Извлеките карту xD или флэш-накопитель USB.

## Включение PhotoFrame

- 1 Нажмите и удерживайте более 1 секунды.
  - ↳ Фотографии отобразятся в режиме слайд-шоу в следующей последовательности:
    - ↳ SD/MMC/xD/MS/MS Pro Duo слот
    - ↳ SD слот
    - ↳ CF слот
    - ↳ слот
    - ↳ Фоторамка
- Для выключения PhotoFrame, нажмите и удерживайте более 2 секунд.
- Для доступа к главному меню нажмите кнопку .

**Совет**

- Выключить PhotoFrame можно только после того, как завершены все действия по копированию и сохранению.
- Перед извлечением накопителя дождитесь, пока все фотографии появятся на дисплее.



- 2 Выберите пункт **[Язык]** и нажмите кнопку **OK** для подтверждения.
- 3 Выберите пункт **[Настройка языка]** и нажмите кнопку **OK** для подтверждения.
- 4 Выберите язык и нажмите кнопку **OK** для подтверждения.

**Совет**

- При желании устанавливать язык после каждого включения можно выбрать **[Настройка включения питания]>[Вкл.]** в меню **[Настройка языка]**.

## Выбор языка экранных меню

Язык экранных меню можно установить самостоятельно.

- 1 В главном меню выберите пункт **[Установка]** и нажмите кнопку **OK** для подтверждения.

# 4 Используйте ваш Digital PhotoFrame

## Отображение фотографий

- 1 В главном меню выберите пункт [Фото], затем нажмите кнопку **OK** для подтверждения.  
↳ Отобразятся все доступные источники фотографий.

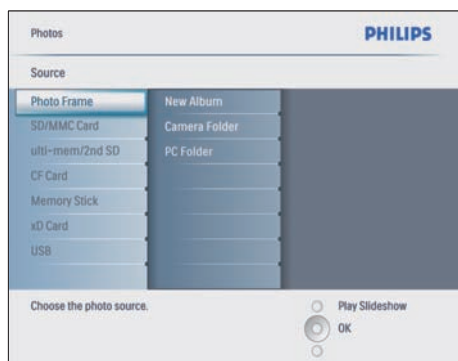

- 2 Выберите источник фотографий и нажмите кнопку **OK** для подтверждения.
- 3 Выберите альбом и нажмите кнопку **OK** для подтверждения.  
↳ Фотографии в альбоме отобразятся в режиме миниатюр.
- 4 Нажмите кнопку **▶** для отображения фотографий в режиме слайд-шоу.
  - В режиме слайд-шоу нажмите кнопку **◀/▶** для отображения следующей/предыдущей фотографии.
  - В режиме слайд-шоу можно нажать кнопку **▶** для переключения между режимами слайд-шоу, обзор и календарь.

### Совет

- В режиме слайд-шоу все фотографии отобразятся в PhotoFrame автоматически.
- В режиме обзора в PhotoFrame отобразится текущая фотография, а для отображения следующей/предыдущей фотографии нажимайте кнопки **◀/▶**.
- В режиме календарь в PhotoFrame отобразятся фотографии с календарем. При установке текущего времени и напоминания в PhotoFrame отобразится также текущее время и напоминание.

## Обзор и редактирование фотографий в режиме миниатюр

В режиме миниатюр можно просматривать многие фотографии.

- 1 В главном меню выберите пункт [Фото], затем нажмите кнопку **OK** для подтверждения.
  - В режиме слайд-шоу или обзор можно нажать кнопку **OK** для просмотра фотографий в режиме миниатюр.
- 2 Выберите источник фотографий.
- 3 Выберите альбом и нажмите кнопку **OK** для подтверждения.  
↳ Фотографии в альбоме отобразятся в режиме миниатюр.

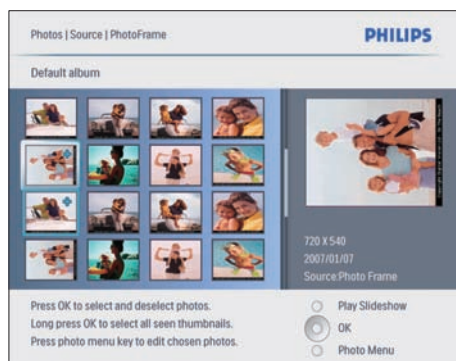

- ↳ Нажимайте кнопки ▲/▼/◀/▶ для переключения фотографий.
- 4 Нажмите кнопку **OK** для выбора или отмены выбора фотографии.
- ↳ Крупная версия выбранной фотографии отображается в правой части экрана.
  - ↳ Для выбора всех фотографий, отображаемых на экране нажимайте кнопку **OK** в течение более чем одной секунды.
  - ↳ Если количество фотографий в альбоме превышает 16, нажмите ▲/▼ для перехода к следующим/предыдущим 16 фотографиям.
- 5 Нажмите кнопку  для доступа к [Меню фото] и управления фотографиями.



## Удаление фотографии

- 1 В [Меню фото] выберите пункт [Удалить слайд-шоу], затем нажмите кнопку **OK** для подтверждения.
- 2 Выберите пункт [Да] и нажмите кнопку **OK** для подтверждения.

## Выберите эффект для фотографии

- 1 В [Меню фото] выберите пункт [Фотоэффекты], затем нажмите кнопку **OK** для подтверждения.

- 2 Выберите эффект.

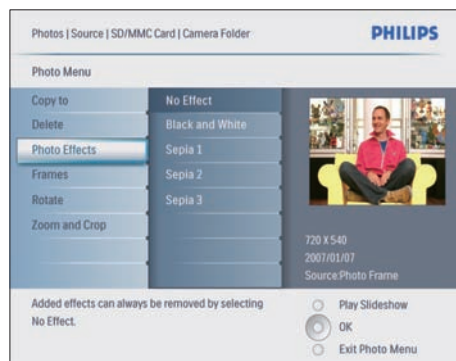

- 3 Нажмите **OK** для подтверждения.

## Выбор фоторамки

- 1 В [Меню фото] выберите пункт [Рамки] и нажмите кнопку **OK** для подтверждения.
- 2 Выберите рамку.

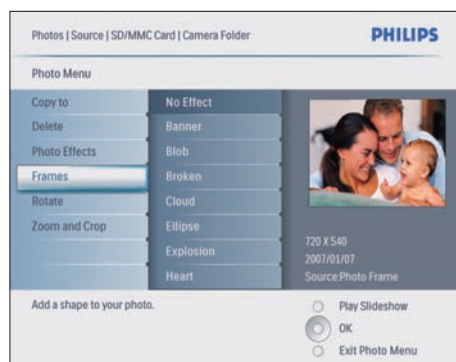

- 3 Нажмите **OK** для подтверждения.

## Поворот фотографии

- 1 В [Меню фото] выберите пункт [Поворот] и нажмите кнопку **OK** для подтверждения.
- 2 Выберите ориентацию.

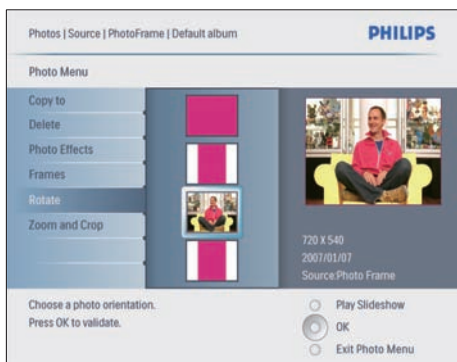

3 Нажмите **OK** для подтверждения.

## Масштабирование и обрезка фотографии

1 В [Меню фото] выберите пункт [Увеличение и обрезка], затем нажмите кнопку **OK** для подтверждения.



2 Нажмите кнопку **OK** для увеличения фотографии.

- Нажмите кнопку **OK** для уменьшения фотографии.

3 Нажимайте кнопки **▲/▼/◀/▶** для обрезки фотографии.

4 Нажмите **OK** для подтверждения.

5 Выберите пункт [Да] и нажмите кнопку **OK** для подтверждения.

## Совет

- Для сохранения качества изображения рекомендуется производить масштабирование и обрезку перед сохранением фотографии в PhotoFrame.
- Для модели 8FF3CDW/8FF3CME: Масштабирование и обрезка применимы только к фотографиям более 800\*600 пикселей.
- Для модели 10FF3CDW/10FF3CME/10FF3CMI: Масштабирование и обрезка применимы только к фотографиям более 800\*480 пикселей.

## Копирование фотографий

### Копирование фотографий в PhotoFrame и из нее

- 1 Вставьте накопитель.
- 2 Нажмите кнопку **OK**, затем выберите пункт [Фото]>[Источник]> накопитель.

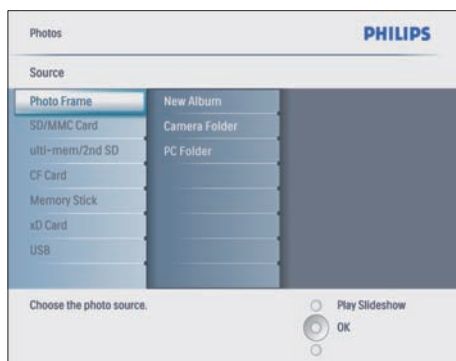

3 Нажмите **OK** для подтверждения.

4 Выберите альбом и нажмите кнопку **OK** для подтверждения.

→ Фотографии в альбоме отобразятся в режиме миниатюр.

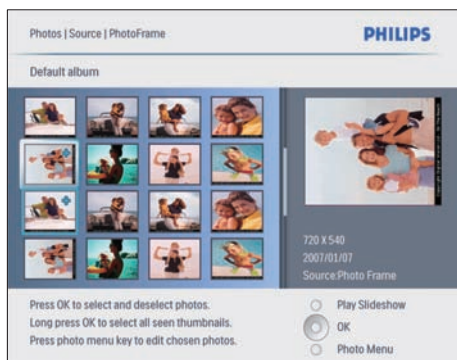

- 5 Выберите фотографии.
- 6 Нажмите кнопку  для доступа к [Меню фото].
- 7 Выберите пункт [Копировать в] и нажмите кнопку **OK** для подтверждения.



- 8 Выберите альбом и нажмите кнопку **OK** для запуска копирования.

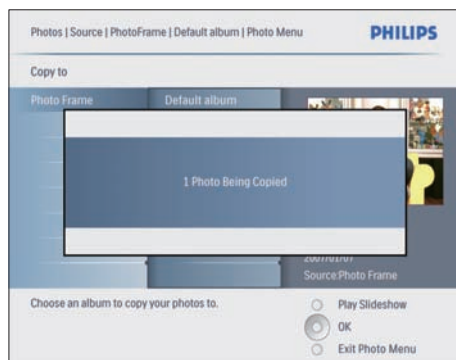

### Совет

- Когда недостаточно памяти для сохранения изображений, появляется сообщение об ошибке.

## Копирование фотографий на ПК/Мас и с него

### Примечание

- Подключайте устройство к источнику переменного тока при копировании или переносе фотографий на ПК/Мас и с него.

Можно копировать фотографии с ОС Windows (XP & Vista) или ОС Mac (OS X) в PhotoFrame или карту памяти в PhotoFrame.

- 1 Подключите кабель USB, входящий в комплект, к разъему  на PhotoFrame и к слоту USB на ПК/Мас.



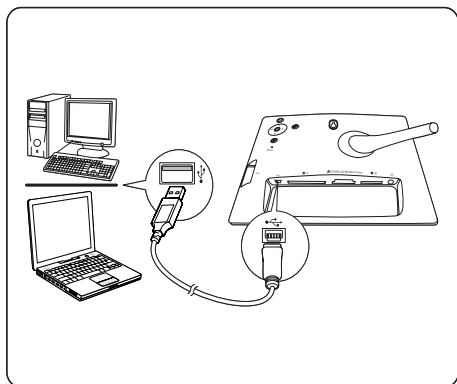

- 2 Выберите фотографии в альбоме на ПК/Мас.
- 3 Копируйте фотографии в альбом в PhotoFrame или на карты памяти.
- 4 Отсоедините кабель USB.  
↳ PhotoFrame автоматически запустится снова.



#### Совет

- Можно также копировать фотографии из PhotoFrame или с карты памяти PhotoFrame на ПК/Мас.
- Размер всех фотографий, обработанных и скопированных в PhotoFrame, будет изменен для оптимального отображения в PhotoFrame и экономии свободного места для хранения фотографий.

## Создание и управление фотоальбомами

### Создание альбома

Создать альбом можно в PhotoFrame или на накопителе, доступном для PhotoFrame.

- 1 В главном меню выберите пункт **[Фото]**, затем нажмите кнопку **OK** для подтверждения.

- 2 Выберите источник фотографий и нажмите кнопку **OK** для подтверждения.

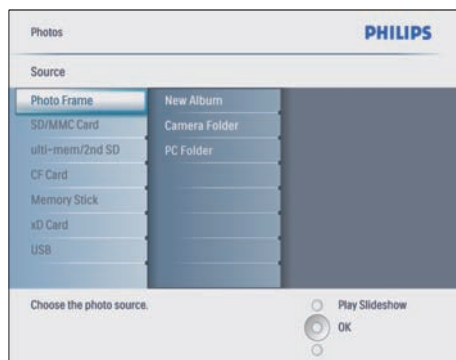

- 3 Выберите пункт **[Новый альбом]** и нажмите кнопку **OK** для подтверждения.  
↳ Отобразится клавиатура.

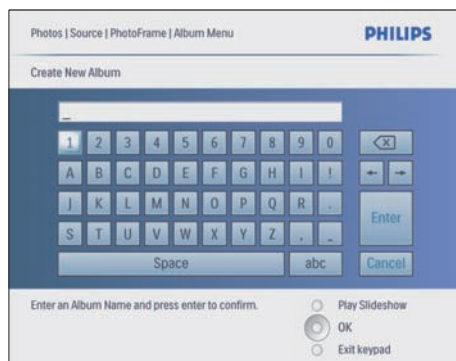

- 4 Введите название нового альбома (до 24 символов).
  - Выберите алфавит и нажмите кнопку **OK** для подтверждения.
  - После ввода названия альбома выберите **Enter** и нажмите кнопку **OK** для подтверждения.

### Переименование альбома

- 1 Выберите альбом.

- Нажмите кнопку  для выбора пункта **[Переимен. альбом]**, затем нажмите кнопку **OK** для подтверждения.  
↳ Отобразится клавиатура.

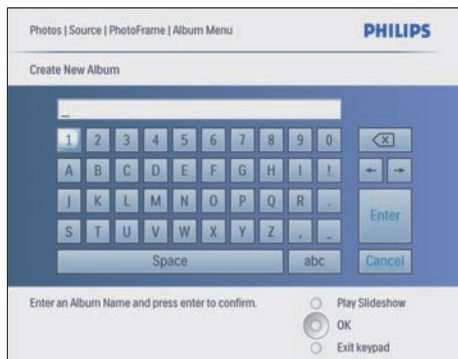

- Введите название нового альбома (до 24 символов).
  - Выберите алфавит и нажмите кнопку **OK** для подтверждения.
  - После ввода названия альбома выберите **Enter** и нажмите кнопку **OK** для подтверждения.

## Удаление альбома

- Выберите альбом.
- Нажмите кнопку .
- Выберите пункт **[Альбом по умолчанию]** и нажмите кнопку **OK** для подтверждения.
- Выберите пункт **[Да]** и нажмите кнопку **OK** для подтверждения.

## Создание альбома для слайд-шоу

- В главном меню выберите пункт **[Слайд-шоу]**, затем нажмите кнопку **OK** для подтверждения.
- Выберите пункт **[Альбомы]** и нажмите кнопку **OK** для подтверждения.

- Выберите источник фотографий и нажмите кнопку **OK** для выбора пункта **[Новое слайд-шоу]**.
- Нажмите **OK** для подтверждения.  
↳ Отобразится клавиатура.

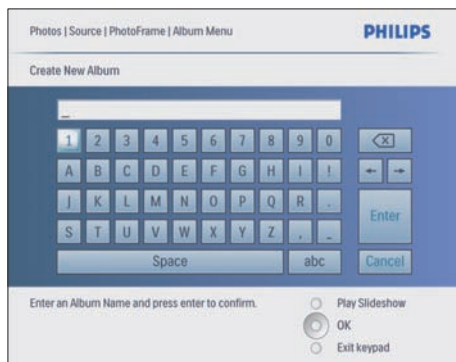

- Введите название нового альбома (до 24 символов).
  - Выберите алфавит и нажмите кнопку **OK** для подтверждения.
  - После ввода названия альбома выберите **Enter** и нажмите кнопку **OK** для подтверждения.

## Добавление/Удаление альбома в/из слайд-шоу

Можно добавлять альбомы в слайд-шоу и удалять их из слайд-шоу.

- В главном меню выберите **[Слайд-шоу]** > **[Настройки]** > **[Альбомы]** > источник фотографий.
- Нажмите **OK** для подтверждения.  
↳ Отобразится список альбомов.
- Выберите альбом для добавления из списка.
- Нажмите кнопку  для доступа к **[Меню слайд-шоу]**.
- Выберите пункт **[Добавить альбом]** или **[Альбом по умолчанию]** и нажмите **OK** для подтверждения.



- 6 Выберите альбом и нажмите кнопку **OK** для подтверждения.  
 ↳ Альбом добавится в/удалится из слайд-шоу.

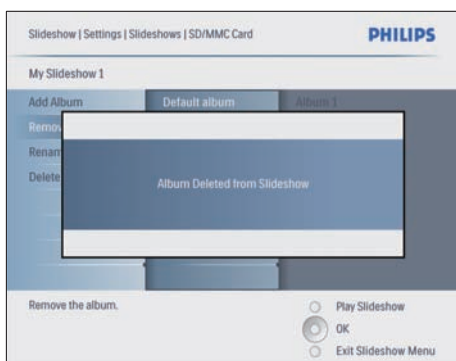
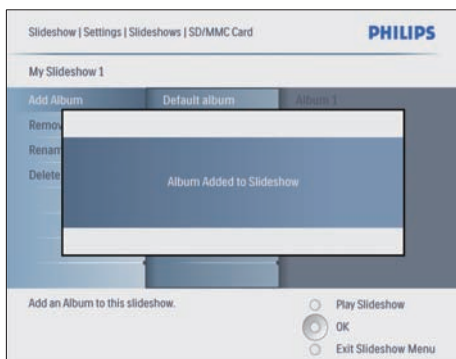

## Переименование альбома для слайд-шоу

- 1 В [Меню слайд-шоу] выберите пункт [Переименовать], затем нажмите кнопку **OK** для подтверждения.  
 ↳ Отобразится клавиатура.

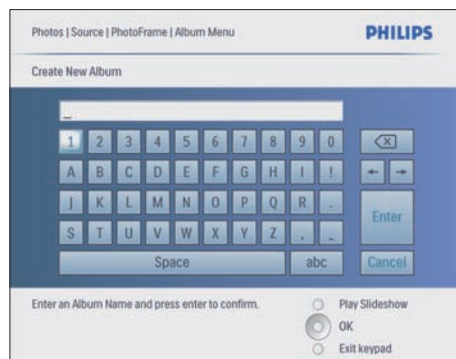

- 2 Введите название нового альбома (до 24 символов).
- Выберите алфавит и нажмите кнопку **OK** для подтверждения.
  - После ввода названия альбома выберите **Enter** и нажмите кнопку **OK** для подтверждения.

## Удаление альбома для слайд-шоу

- 1 В [Меню слайд-шоу] выберите пункт [Удалить слайд-шоу], затем нажмите кнопку **OK** для подтверждения.
- 2 Выберите пункт [Да] и нажмите кнопку **OK** для подтверждения.

## 5 Дополни- тельные фун- кции Digital PhotoFramea

### Выбор последовательности слайд-шоу

Слайд-шоу может отображаться в заданной последовательности или в случайном порядке.

- 1 В главном меню выберите пункт **[Слайд-шоу]**, затем нажмите кнопку **OK** для подтверждения.
- 2 Выберите пункт **[Порядок слайд-шоу]** и нажмите кнопку **OK** для подтверждения.
- 3 Выберите **[Последовательный]**.
  - Для отображения слайд-шоу в случайном порядке выберите **[Случайный]**.
- 4 Нажмите **OK** для подтверждения.

### Выбор эффекта перехода

- 1 В главном меню выберите пункт **[Слайд-шоу]**, затем нажмите кнопку **OK** для подтверждения.
- 2 Выберите пункт **[Эффект перехода]** и нажмите кнопку **OK** для подтверждения.

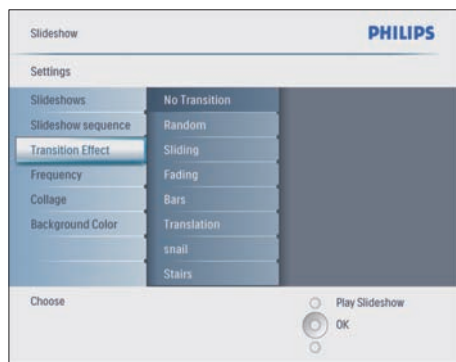

- 3 Выберите эффект перехода и нажмите кнопку **OK** для подтверждения.



#### Совет

- При выборе эффекта **[Случайный]** все доступные эффекты перехода применяются ко всем фотографиям в случайном порядке.

### Выбор последовательности слайд-шоу

- 1 В главном меню выберите пункт **[Слайд-шоу]**, затем нажмите кнопку **OK** для подтверждения.
- 2 Выберите пункт **[Частота]** и нажмите кнопку **OK** для подтверждения.

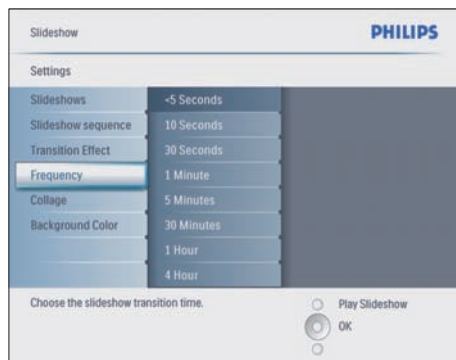

- 3 Выберите время перехода.
  - [**<5 секунд**] (по умолчанию)
- 4 Нажмите **ОК** для подтверждения.

## Отображение фотографий в виде коллажа

- 1 В главном меню выберите пункт [**Слайд-шоу**], затем нажмите кнопку **ОК** для подтверждения.
- 2 Выберите пункт [**Коллаж**] и нажмите кнопку **ОК** для подтверждения.

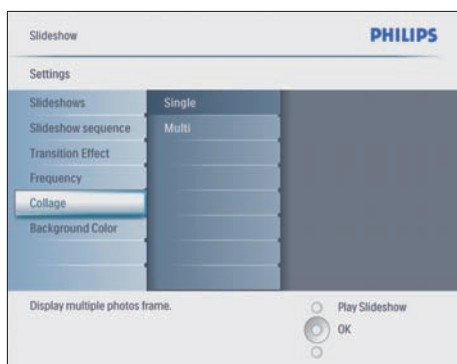

- 3 Выберите пункт [**Универсальный**] и нажмите кнопку **ОК** для подтверждения.
- 4 Выберите необходимый вариант.
- 5 Нажмите **◀**, чтобы выбрать [**Фото 1**].
- 6 Нажмите кнопку **◀** еще раз для доступа к параметрам источника фотографий.
- 7 Выберите фотографию из источника фотографий.
- 8 Повторяйте шаги с 5 по 7 пока не будут выбраны все фотографии для форматирования.



- 9 Нажмите кнопку **▶** для отображения коллажа.
  - Чтобы убрать отображение в виде коллажа, выберите в меню [**Слайд-шоу**] > [**Коллаж**] > [**Single**] и нажмите кнопку **ОК** для подтверждения.



### Совет

- При выборе варианта коллажа в PhotoFrame отобразится статический коллаж и режим слайд-шоу отключится.
- При выборе формата [**Случайный**] PhotoFrame автоматически составит коллаж случайным образом на основе оптимального варианта фотографий и отобразит коллажи в режиме слайд-шоу.

## Выбор подсветки

Цвет подсветки можно выбирать для фотографий, меньших, чем дисплей PhotoFrame.

- 1 В главном меню выберите пункт [**Слайд-шоу**], затем нажмите кнопку **ОК** для подтверждения.
- 2 Выберите пункт [**Цвет фона**] и нажмите кнопку **ОК** для подтверждения.

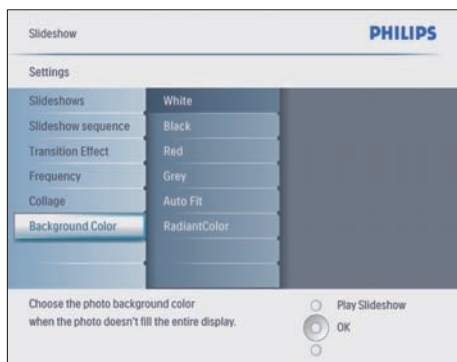

- 3 Выберите цвет подсветки/  
**[Автоподгонка]/[RadiantColor]**  
 и нажмите кнопку **OK** для  
 подтверждения.
- ↳ При выборе цвета подсветки  
 PhotoFrame фоторамка отобразит  
 фотографию с подсветкой или с  
 черной полосой.

- ↳ При выборе **[RadiantColor]**  
 PhotoFrame заполняет цветом  
 края фотографии, меньшей, чем  
 размер экрана для заполнения экран  
 без черных полос или искажения  
 формата.

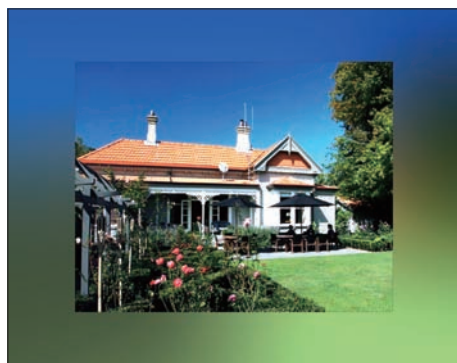

- ↳ При выборе **[Автоподгонка]**  
 PhotoFrame увеличивает  
 фотографию для заполнения экрана  
 с искажением изображения.

## Регулировка яркости

Вы можете настроить PhotoFrame для  
 достижения наилучшего вида фотографий.

- 1 В главном меню выберите пункт  
**[Установка]**, затем нажмите кнопку **OK**  
 для подтверждения.
- 2 Выберите пункт **[Яркость]** и нажмите  
 кнопку **OK** для подтверждения.



- 3 Нажмите кнопку ▲/▼ для регулировки яркости.



- 4 Нажмите ОК для подтверждения.

## Защита/Отсутствие защиты карты памяти

На накопителе, доступном для PhotoFrame, можно активировать функцию удаления. Во избежание удаления фотографий с накопителя можно отключить функцию удаления на накопителе.

- 1 В главном меню выберите пункт [Установка], затем нажмите кнопку ОК для подтверждения.
- 2 Выберите пункт [Карта памяти] и нажмите кнопку ОК для подтверждения.

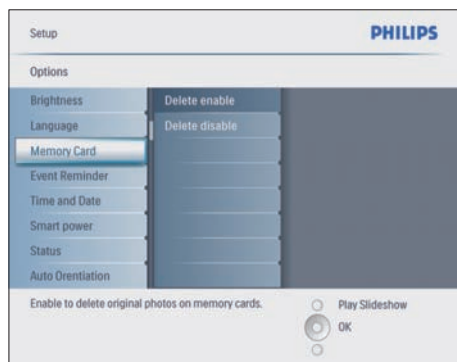

- 3 Выберите пункт [Включить удаление] или [Выключить удаление] и нажмите ОК для подтверждения.

## Настройка времени и даты

- 1 В [Установка]>[Опции]>[Время и дата] выберите [Время].

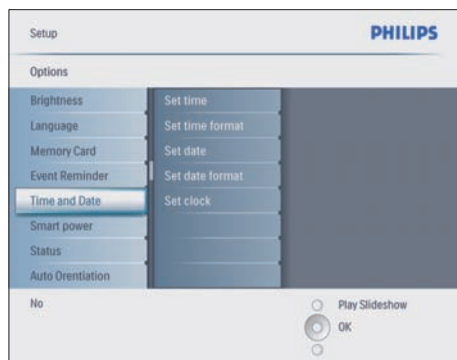

- 2 Нажмите ОК для подтверждения.
- 3 Нажимайте кнопки ▲/▼/◀/▶ и ОК для ввода текущего времени в PhotoFrame.
- 4 Нажмите ОК для подтверждения.
- 5 Повторите шаги с 1 по 4 для установки текущей даты в PhotoFrame.

## Настройка формата времени и даты

Вы можете установить формат времени и даты в PhotoFrame.

- 1 В [Установка]>[Опции]>[Время и дата] выберите пункт [Ус-ть формат врем.], затем нажмите **ОК** для подтверждения.
- 2 Нажмите кнопку ▲/▼ для выбора формата времени.
  - [12 часов]
  - [24 часов]
- 3 Нажмите **ОК** для подтверждения.
- 4 Повторите шаги с 1 по 3 для установки формата даты.
  - [ДД/ММ/ГГ]
  - [ММ/ДД/ГГ]

## Установка вывода часов на дисплей

PhotoFrame можно использовать как часы.

- 1 В [Установка]>[Опции]>[Время и дата] выберите пункт [Показывать часы], затем нажмите **ОК** для подтверждения.
- 2 Нажмите кнопку ▲/▼ для выбора:
  - [Не показывать часы]
  - [В режиме слайд-шоу]
  - [В обоих режимах]
- 3 Нажмите **ОК** для подтверждения.

## Установка таймера напоминания

Можно создать напоминание об особом событии и выбрать фотографию для отображения в выбранное время.

### Совет

- Необходимо установить текущее время и дату в PhotoFrame перед установкой таймера напоминания.

## Создание таймера напоминания

- 1 В главном меню выберите пункт [Установка], затем нажмите кнопку **ОК** для подтверждения.
- 2 Выберите пункт [Напом. о событиях] и нажмите кнопку **ОК** для подтверждения.
- 3 Выберите пункт [Новое напоминание] и нажмите кнопку **ОК** для подтверждения.
  - ↳ Отобразится клавиатура.

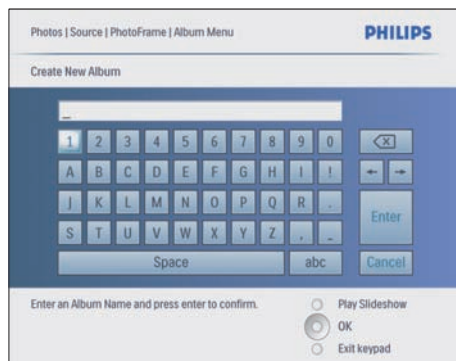

- 4 Введите название нового альбома (до 24 символов).
  - Выберите алфавит и нажмите кнопку **ОК** для подтверждения.
  - После ввода названия альбома выберите **Enter** и нажмите кнопку **ОК** для подтверждения.

## Настройка времени и даты события

- 1 В [Установка]>[Опции]>[Напом. о событиях] выберите напоминание, затем нажмите кнопку **ОК** для подтверждения выбора.



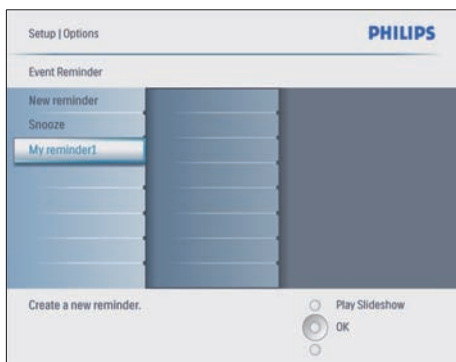

- 2 Выберите **[Time]** и нажмите кнопку **OK** для подтверждения.

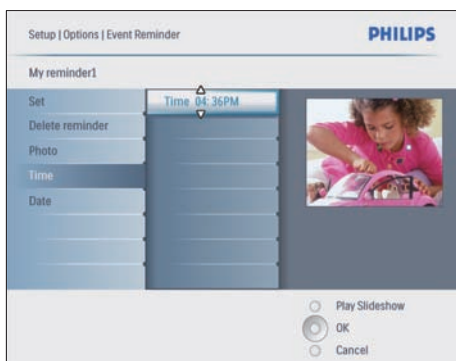

- 3 Нажмите кнопку **▲/▼/◀/▶** и **OK** для установки времени и нажмите кнопку **OK** для подтверждения.
- 4 Повторите шаги с 2 по 3 для установки даты.

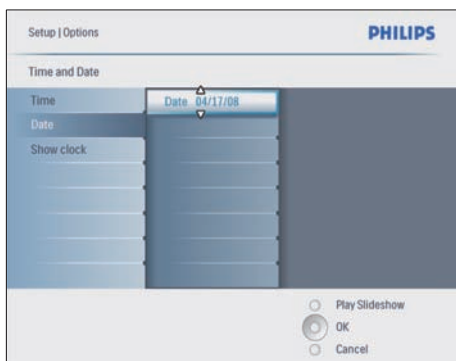

## Совет

- Когда запустится сигнал напоминания, можно нажать любую кнопку один раз для остановки напоминания. Для остановки функции временного отключения нажмите кнопку два раза.

## Установка напоминания

- 1 В **[Установка]>[Опции]>[Напом. о событиях]** выберите напоминание, затем нажмите кнопку **OK** для подтверждения.
- 2 Выберите пункт **[Установка]** и нажмите кнопку **OK** для подтверждения.
- 3 Выберите **[Вкл]** для включения напоминания.
  - Для отключения напоминания выберите **[Выкл]**.
- 4 Нажмите **OK** для подтверждения.

## Удаление напоминания

- 1 В **[Установка]>[Опции]>[Напом. о событиях]** выберите напоминание, затем нажмите кнопку **OK** для подтверждения.
- 2 Выберите пункт **[Удал. Напоминание]** и нажмите кнопку **OK** для подтверждения.

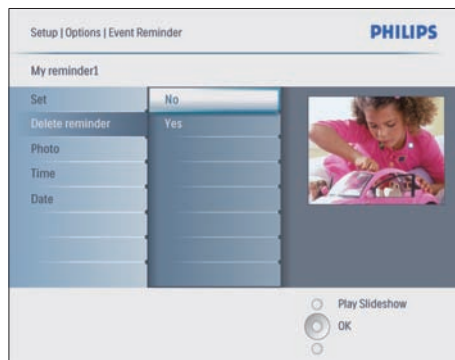

- 3 Выберите **[Да]** для удаления напоминания.

- 4 Нажмите **OK** для подтверждения.

## Выбор фотографии для напоминания

Вы можете выбрать фотографию для напоминания. При каждом включении таймера напоминания запускается только последнюю установленную фотографию. Если фотография не определена, по умолчанию напоминание активирует стартовую фотографию Philips.

- 1 Нажмите кнопку  для выбора [Установка]>[Опции]>[Напом. о событиях]>напоминание, затем нажмите кнопку **OK** для подтверждения.
- 2 Выберите пункт [Фото] и нажмите кнопку **OK** для подтверждения.
- 3 Выберите источник фотографий и нажмите кнопку **OK** для подтверждения.
  - ↳ Фотографии в альбоме отобразятся в режиме миниатюр.

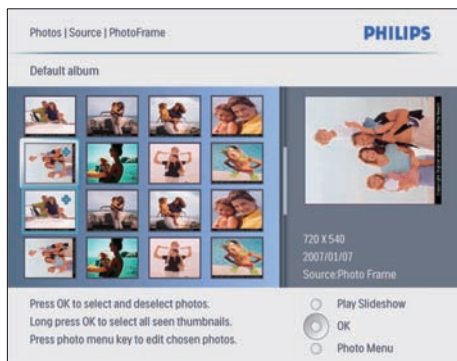

- Нажимайте кнопки  для переключения фотографий.
- 1 Нажмите **OK** для подтверждения.

## Установка отложенного сигнала

- 1 Нажмите кнопку  и выберите [Установка]>[Опции]>[Напом. о

событиях]>[Отлож.сигнал], затем нажмите **OK** для подтверждения.

- 2 Выберите один из следующих параметров и нажмите кнопку **OK** для подтверждения.
  - [Выкл]
  - [10 мин]
  - [60 мин]
- Для отмены функции отложенного сигнала выберите [Выкл].

## Установка автоматического включения/выключения дисплея

Можно настроить время автоматического включения/выключения дисплея PhotoFrame. Можно также регулировать яркость PhotoFrame для включения или выключения дисплея в соответствии с яркостью окружающей среды.

### Совет

- Можно установить текущее время и дату в PhotoFrame перед установкой функций автоматического включения/выключения.

## Установка автоматического включения/выключения в определенное время

- 1 В главном меню выберите [Установка]>[Smart Sleep], затем нажмите кнопку **OK** для подтверждения.
- 2 Выберите [Time] и нажмите кнопку **OK** для подтверждения.
- 3 Выберите пункт [Будний день] и нажмите кнопку **OK** для подтверждения.

- Для активации функции Smart Sleep по выходным выберите **[Выходные]**.
- 4 Выберите **[Авто Вкл]/[Авто Выкл]** и нажмите **ОК** для подтверждения.
    - Для отмены **[Авто Вкл]/[Авто Выкл]** выберите **[Настройка Вкл/Выкл]>[Выкл]**.
  - 5 Нажмите кнопку **▲/▼/◀/▶** и **ОК** для установки времени функции автоматического включения.
  - 6 Нажмите **ОК** для подтверждения.

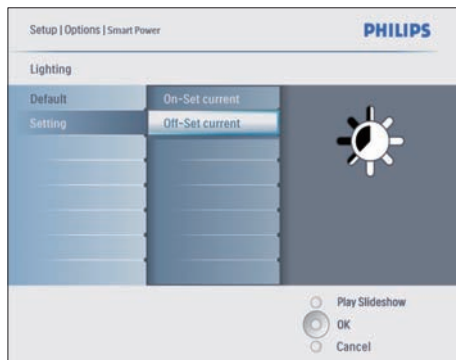

- Для использования параметра по умолчанию выберите **[По умолчанию]** и нажмите кнопку **ОК** для подтверждения.
- 3 Выберите пункт **[Вкл. - Уст. осв.]** и нажмите кнопку **ОК** для подтверждения.
    - ↳ PhotoFrame включится, когда окружающая яркость достигнет уровня **[Вкл. - Уст. осв.]**.
  - Для установки отключения PhotoFrame при определенном уровне окружающего освещения выберите **[Выкл. - Уст. осв.]**.

### Совет

- Рабочий день: с 00:00 понедельника до 23:59 пятницы
- Выходной: с 00:00 субботы до 23:59 воскресенья
- При выборе пункта **[Time]>[Настройка Вкл/Выкл]>[Вкл]** освещение для функции Smart Sleep будет отключено.
- При нажатии любой кнопки во время таймера напоминания PhotoFrame запустит звуковой сигнал напоминания, а затем вновь запустит функцию Smart Sleep через 5 минут. PhotoFrame не запустит функцию Smart Sleep еще раз, если прошел период выключения или освещение слишком яркое.

## Установка автоматического включения отключения в зависимости от освещения

По умолчанию можно использовать яркость окружающего освещения, можно также настроить яркость окружающего освещения.

- 1 Нажмите кнопку **■** для выбора **[Установка]>[Опции]>[Smart Sleep]>[Освещение]**, затем нажмите **ОК** для подтверждения.
- 2 Выберите пункт **[Настройки]** и нажмите кнопку **ОК** для подтверждения.

### Совет

Если уровень яркости **[On - Set current]** слишком близок к уровню яркости **[Off - Set current]**, то функция автоматического включения/выключения дисплея может не работать.

## Отключение функции Smart Sleep

- 1 В главном меню выберите **[Установка]>[Опции]>[Smart Sleep]>[Выкл.]**.
- 2 Нажмите **ОК** для подтверждения.

## Установка демонстрации

- 1 В главном меню выберите **[Установка]>[Опции]>[демо-режим]**.

- 2 Нажмите **ОК** для подтверждения.

---

## Установка автоориентации

Можно отображать фотографии в необходимой ориентации в зависимости от горизонтальной/вертикальной ориентации PhotoFrame.

- 1 В главном меню выберите **[Установка]>[Опции]>[Автоориентация]**, затем нажмите кнопку **ОК** для подтверждения.
- 2 Выберите **[Включить]** для активации функции автоориентации.
  - Для отключения функции автоориентации **[Отключить]**.
- 3 Нажмите **ОК** для подтверждения.

---

## Настройка звука кнопок

- 1 В главном меню выберите **[Установка]>[Опции]>[Установить сигнал]**, затем нажмите кнопку **ОК** для подтверждения.
- 2 Выберите **[Вкл]** для включения звука кнопок.
  - Для отключения звука кнопок выберите **[Выкл]**.
- 3 Нажмите **ОК** для подтверждения.

---

## Просмотр состояния PhotoFrame

Можно узнать о наличии свободного места, подключенном носителе и версии встроенной программы PhotoFrame.

- 1 В главном меню выберите **[Установка]>[Опции]>[Состояние]**, затем нажмите **ОК** для подтверждения.
  - ↳ Состояние PhotoFrame отобразится в правой части экрана.

# 6 Сведения об изделии



## Примечание

- Информация о продукте может быть изменена без предварительного уведомления.

## 10FF3CDW/10FF3CME/ 10FF3CMI

### Изображение/Дисплей

- Угол просмотра: @ C/R > 10, 120° (H)/110° (V)
- Срок службы при 50% яркости: 20000 ч
- Формат изображения: 16:9
- Разрешение панели: 800 x 480
- Яркость: 250 кд/м<sup>2</sup>
- Коэффициент контрастности (типич.): 300:1

### Возможность соединения

USB: USB 2.0 Host, USB 2.0 Slave

### Медианосители

- Типы карт памяти:
  - Compact Flash type I
  - Secure Digital (SD)
  - Secure Digital (SDHC)
  - Карта памяти MMC
  - Карта xD
  - Memory Stick
  - Memory Stick Pro
  - Memory Stick Duo
  - Memory Stick Pro Duo
- USB: флэш-накопитель USB
- Емкость встроенной памяти: 128 МБ (для 510-1020 фотографий, около 26 МБ занято системой)

### Габариты

- Размеры устройства с подставкой (Ш x В x Г): 284,6 x 195,1 x 35,4 мм/11,2 x 7,68 x 1,39 дюйма

- Вес (Основное устройство): 0,718 кг/1,58 фунтов
- Диапазон температур (эксплуатация): 0°C - 40°C/32°F - 104°F
- Диапазон температур (эксплуатация): 10°C - 60°C/14°F - 140°F

### Питание

- Вход: 100 - 240 В 50/60 Гц 0,6 А
- Выход: 9 В  $\equiv$  2 А
- Уровень энергопотребления: IV
- Энергопотребление: при включенной системе 5,43 Вт
- Режимы энергопотребления: питание от сети переменного тока

### Аксессуары

- Адаптер AC-DC
- USB-кабель для ПК
- Опора
- Руководство Quick Start
- CD-ROM, в комплекте
  - Руководство пользователя
  - Диспетчер фоторамки Philips (ПО и руководство)

### Функции управления

- Устройство считывания карт: встроенный (3x)
- Поддерживаемый формат фотографий: JPEG (файлы JPEG до 10 МБ, до 20 мегапикселей)
- Выбор ориентации: автоматическая ориентация фотографии, ландшафтная, портретная
- Кнопки и органы управления: 3 кнопки, 4-х позиционная клавиша навигации и "Ввод"
- Режим воспроизведения: полноэкранный просмотр, слайд-шоу, просмотр миниатюр
- Управление альбомами: создание, удаление, редактирование, переименование
- Редактирование фотографий: копирование, удаление, поворот, масштабирование и обрезка
- Фотоэффекты: черно-белое изображение, обрамление, сепия, RadiantColour

- Управление слайд-шоу: создание слайд-шоу, удаление слайд-шоу, переименование слайд-шоу
- Параметры слайд-шоу: воспроизведение в случайном порядке, последовательное воспроизведение, эффект перехода, коллаж (несколько изображений)
- Цвет фона экрана: черный, белый, серый, автозаполнение
- Функция настройки: регулировка яркости, язык, состояние, таймер событий со временным отключением, включение/выключение звукового сигнала, настройка времени и даты, включение/отключение часов, источник фотографий, автоматическое включение/выключение, слайд-шоу
- Состояние системы: версия встроенной программы, свободная память
- Состояние подключенных медиаустройств: подключенные медиаустройства,
- Совместимость с системой Plug & Play: Windows Vista, Windows 2000/XP или более поздняя, Mac OS X
- Подтверждение соответствия нормативам: BSMI, C-Tick, CCC, CE, FCC, GOST, PSB, Швейцария, UL/cUL
- Другие достоинства: совместимость с замком Kensington
- Языки экранных меню: английский, испанский, немецкий, французский, итальянский, голландский, датский, русский, упрощенный китайский, традиционный китайский, португальский

## 8FF3CDW/8FF3CME

### Изображение/Дисплей

- Угол просмотра: @ C/R > 10, 130° (H) / 110° (V)
- Срок службы при 50% яркости: 20000 ч
- Формат изображения: 4:3
- Разрешение панели: 800 × 600
- Яркость: 250 кд/м<sup>2</sup>

- Коэффициент контрастности (типич.): 300:1

### Возможность соединения

- USB: USB 2.0 Host, USB 2.0 Slave

### Медианосители

- Типы карт памяти:
  - Compact Flash type I
  - Secure Digital (SD)
  - Secure Digital (SDHC)
  - Карта памяти MMC
  - Карта xD
  - Memory Stick
  - Memory Stick Pro
  - Memory Stick Duo
- USB: флэш-накопитель USB
- Емкость встроенной памяти: 128 МБ (для 510-1020 фотографий, около 26 МБ занято системой)

### Габариты

- Размеры устройства с подставкой (Ш × В × Г): 222,6 × 182,2 × 33,2 мм/8,76 × 7,17 × 1,31 дюйма
- Вес (Основное устройство): 0,34 кг/0,75 фунта
- Диапазон температур (эксплуатация): 0°C - 40°C/32°F - 104°F
- Диапазон температур (эксплуатация): 10°C - 60°C/14°F - 140°F

### Питание

- Вход: 100 - 240 В/ 50-60 Гц 0,6 А
- Выход: 9 В  $\equiv$  2 А
- Уровень энергопотребления: IV
- Энергопотребление: (при включенной системе) 4,63 Вт
- Режимы энергопотребления: питание от сети переменного тока

### Аксессуары

- Адаптер AC-DC
- USB-кабель для ПК
- Подставка
- Краткое руководство
- CD-ROM, в комплекте
  - Руководство пользователя
  - Philips PhotoFrame Manager (ПО и руководство)

# 7 Гарантия и обслуживание

## **Ограниченная годовая гарантия (только для США и Канады)**

Philips гарантирует отсутствие у изделия производственных дефектов или дефектов материалов, при нормальном использовании в соответствии с указанными характеристиками и предупреждениями, в течение одного года с даты продажи. Гарантия относится только к покупателю изделия и не подлежит передаче. Для осуществления прав по настоящей гарантии необходимо предоставить свидетельство о покупке в виде оригинала торгового чека, на котором указана дата покупки и наименование товара. Для получения поддержки покупателей или гарантийных услуг посетите наш веб-сайт [www.philips.com/welcome](http://www.philips.com/welcome) или обратитесь в службу поддержки клиентов Philips по адресу: 1-888-PHILIPS (1-888-744-5477) в США, Пуэрто-Рико или на Виргинских островах США. 1-800-661-6162 (французский), 1-888-PHILIPS (1-888-744-5477) (английский и испанский) в Канаде. ДРУГИЕ ВЫРАЖЕННЫЕ ИЛИ ПОДРАЗУМЕВАЕМЫЕ ГАРАНТИЙНЫЕ ОБЯЗАТЕЛЬСТВА ОТСУТСТВУЮТ. Обязательства Philips ограничиваются ремонтом изделия, или по собственному усмотрению компании, его заменой. Компания не несет ответственности за случайный, конкретный или последующий ущерб в рамках действующего законодательства. Настоящая гарантия предоставляет вам конкретные права. Вы также можете обладать другими гарантийными правами в зависимости от государства.

## **Декларация запрещенных веществ**

Данный продукт соответствует стандартам RoHs и отвечает требованиям Philips BSD (AR17-G04-5010-010).

## 8 Часто задаваемые вопросы

### **ЖК-экран - сенсорный?**

ЖК-экран - не сенсорный. Используйте кнопки на задней панели для управления PhotoFrame.

### **Можно менять фотографии слайд-шоу с помощью подключения различных карт памяти?**

Да. При подключении карты памяти к PhotoFrame в режиме слайд-шоу будут отображаться фотографии, хранящиеся на этой карте памяти.

### **Будет ли поврежден ЖК-экран при продолжительном отображении одной и той же фотографии?**

Нет. PhotoFrame может отображать одну и ту же фотографию в течение 72 часов без ущерба для ЖК-экрана.

### **Можно использовать PhotoFrame для удаления фотографий с карты памяти?**

Да, устройство поддерживает операции по удалению фотографий с внешних устройств, таких, как карты памяти.

### **Можно печатать фотографии с PhotoFrame?**

Нет, прямая печать фотографий не поддерживается.

### **Можно ли использовать PhotoFrame во время периодов автоматического отключения?**

Да. Нажмите любую кнопку управления, чтобы вернуть систему в рабочий режим.

### **Почему PhotoFrame не отображает некоторые фотографии?**

Снимки цифровых фотокамер сохраняются в формате JPEG, в соответствии с отраслевым стандартом. PhotoFrame рассчитана на отображение фотографий в том же формате. Некоторые изображения, например веб-изображения,

сканированные изображения или фотографии в формате профессиональных фотокамер RAW не соответствуют отраслевому стандарту фотокамер и не могут правильно отображаться на PhotoFrame. Воспользуйтесь компьютерным приложением для преобразования таких изображений в формат JPEG для отображения на PhotoFrame.

### **Почему PhotoFrame перешла в состояние автоматического выключения?**

Прежде всего убедитесь, что текущее время, время выключения и время включения правильно установлены. PhotoFrame автоматически выключается точно в установленное время отключения. Если это время уже прошло, устройство выключится в это же время следующего дня.

### **Я пытаюсь загрузить изображения с компьютера на карту памяти для ее установки в PhotoFrame. Однако, PhotoFrame не отображает фотографии.**

#### **Что делать?**

Загрузите все фотографии для копирования в PhotoFrame в корневой каталог карты памяти. Отключите PhotoFrame, вставьте карту памяти и снова включите PhotoFrame. Через несколько секунд все фотографии корневого каталога карты памяти будут добавлены в PhotoFrame. Корневой каталог карты памяти НЕ будет очищен после этой операции. Примечание: такая операция не применима к фотографиям в поддиректориях.

### **PhotoFrame поддерживает формат progressive JPEG?**

Нет, устройство не поддерживает формат progressive JPEG. Если вставить карту памяти с файлом в формате progressive JPEG, PhotoFrame не отобразит его содержимое.

### **Почему не удается удалить предварительно загруженные фотографии (ребенка)?**

Встроенная память PhotoFrame является ограниченной и может вместить только 4 фотографии (после того, как PhotoFrame изменит размер фотографий в соответствии с объемом встроенной памяти).



PhotoFrame позволяет пользователям удалить 3 фотографии и загрузить 3 новые и защищает только 1 оригинальную фотографию Philips (торговая марка Philips - изображение ребенка).

Удалить все предварительно загруженные фотографии можно с помощью обновленной встроенной программы. Новая встроенная программа доступна с конца июля 2008 г. Загрузить новую встроенную программу можно на сайте [www.philips.com/support](http://www.philips.com/support).

### **Почему при подключении к компьютеру не отображается встроенная память и для загрузки фотографий во встроенную память приходится использовать другую карту памяти?**

Встроенная память PhotoFrame является ограниченной и может вместить только 4 фотографии (после того, как PhotoFrame изменит размер фотографий в соответствии с объемом встроенной памяти).

Это сделано во избежание форматирования PhotoFrame с помощью компьютера.

Загружать фотографии во встроенную память можно с помощью других карт памяти.

### **Почему фотографии искажены?**

Если формат изображения отличается от размера PhotoFrame (напр., при выборе режима автоматической настройки формата фотография 4х3 может отображаться в (16х9) PhotoFrame с искажениями.

Можно выбрать режим подсветки или RadiantColor: Режим подсветки сохраняет правильный формат изображения, но изображение может быть с черно полосой (или в выбранном цвете подсветки). мы рекомендуем выбрать режим RadiantColor для сохранения формата и соответствующего цвета изображения. RadiantColor обеспечивает оптимальное качество просмотра. Пользователи могут перейти в: Main menu>Slideshow>Background >RadiantColor/Auto fit/black/red/gray.

### **Какая разница между режимом подсветки, автоматической настройки формата и RadiantColor?**

Если формат изображения отличается от размера PhotoFrame, PhotoFrame предлагает несколько возможных решений.

1. Автоматическая настройка формата: как и в широкоэкранном ТВ, PhotoFrame растягивает фотографию по размеру экрана, при этом изображение искажается.
2. Подсветка: PhotoFrame отображает фотографию без искажения, но с черной полосой или в выбранном цвете подсветки.
3. RadiantColor: в режиме RadiantColor PhotoFrame отображает фотографию без каких-либо искажений. RadiantColor - это новая технология, анализирующая цвет краев изображения и дополняющая этим цветом пустые участки экрана. Таким образом, значительно улучшается качество просмотра. Пользователи могут перейти в: Main menu>Slideshow>Background>Radiant Color/Auto fit/black/red/gray.

### **Почему при одновременном подключении к флэш-накопителю USB и компьютеру накопитель USB не отображается в компьютере?**

Это следствие ограничений PhotoFrame. Для переноса фотографий с компьютера на флэш-накопитель USB рекомендуется выполнить копирование на компьютере.

### **PhotoFrame поддерживает формат CF II?**

Нет, устройство не поддерживает формат CF II. Почему не работает режим автозатемнения?

1. Сначала установите время.
2. Перейдите в главное меню --> Auto dim --> Auto dim start (это время начала работы дисплея), затем щелкните ОК для подтверждения.
3. Установите время отключения режима автозатемнения (это время выключения дисплея) и нажмите ОК для подтверждения.
4. Для таймера автозатемнения выберите параметр ON и нажмите ОК для подтверждения.

### **Почему при загрузке фотографий с компьютера PhotoFrame не отображает их?**

Возможно, формат файла - распространенный в Интернете формат progressive JPEG. PhotoFrame поддерживает progressive JPEG.



100% recycled paper  
100% papier recyclé

