

Vienmēr šeit, lai jums palīdzētu

Reģistrējiet savu preci un saņemiet atbalstu
www.philips.com/welcome

DS7550

Jautājumi?
Sazinieties
ar Philips



Lietošanas instrukcija

PHILIPS

Svarīgi drošības norādījumi

1. Izlasiet lietošanas instrukciju; saglabājiet lietošanas instrukciju.
2. Ievērojiet visus brīdinājumus; izpildiet visus norādījumus.
3. Nelietojiet šo ierīci ūdens tuvumā. Tīriet tikai ar sausu drāniņu.
4. Nenobloķējiet ventilācijas atveres. Novietojiet atbilstoši ražotāja norādījumiem.
5. Novietojiet karstuma avotu tuvumā, piemēram, netālu no radiatora, sildītāja, krāsns vai citas ierīces (ieskaitot pastiprinātājus), kas rada siltumu.
6. Novietojiet barošanas vadu tā, lai tas būtu pasargāts no samīšanas, saspiešanas vai cita veida deformācijas, it īpaši pie kontaktdakšas, sienas rozetes, sadalītāja un vietā, kur vads ir savienots ar ierīci.
7. Izmantojiet tikai ražotāja noteiktos piederumus/aksesuārus.
8. Izmantojiet tikai ražotāja noteiktos vai kopā ar ierīci pārdotos ratiņus, statīvu, trijkāji, kronšteinu vai galdu. Ja izmantojat ratiņus, esiet piesardzīgi, pārvietojot ierīci uz ratiņiem, lai izvairītos no iespējamiem savainojumiem apgāšanās gadījumā.



9. Atvienojiet šo ierīci no barošanas padeves pērkonā negaisa laikā, kā arī, ja ierīce ilgāku laiku netiks lietota.
10. Ierīces apkopi un remontu veiciet tikai specializētā servisa centrā. Apkope un remonts ir nepieciešami tad, ja ierīce jebkādā veidā ir bojāta, piemēram, ir bojāts barošanas vads vai kontaktdakša, uz ierīces ir uzlijis šķidrums vai tajā ir iekritis kāds priekšmets, ierīce ir nonākusi lietū vai tikusi pakļauta mitruma iedarbībai, tā nedarbojas, kā nākas, vai arī tā ir nokritusi zemē.
11. Ierīci nedrīkst apšļakstīt vai apliet ar nekādiem šķidrumiem.
12. Novietojiet uz ierīces nekādus priekšmetus, kas var to apdraudēt (piemēram, ar šķidrumu pildītus priekšmetus, aizdegtas sveces u.tml.).

Svarīgi drošības norādījumi

- Šī ierīce var saturēt svīnu un dzīvsudrabu. Vides apsvērumu dēļ šo materiālu utilizāciju var regulēt tiesību akti. Lai iegūtu utilizācijas vai pārstrādes informāciju, lūdzu, sazinieties ar vietējām varas iestādēm vai Elektronikas industriju aliansi: www.eiae.org.
- Jūsu ierīce satur baterijas, uz kurām attiecas Eiropas Savienības direktīvas 2006/66/EK prasības. Tā nosaka, ka baterijas nedrīkst izmest kopā ar parastiem sadzīves atkritumiem. Lūdzu, iepazīstieties ar vietējiem noteikumiem par bateriju atsevišķu savākšanu, jo pareiza izlietoto bateriju utilizācija palīdzēs novērst iespējamo kaitējumu apkārtējai videi un cilvēku veselībai. Lai izņemtu iebūvēto bateriju, vienmēr nogādājiet ierīci pie speciālista.

Ierīces lietošana

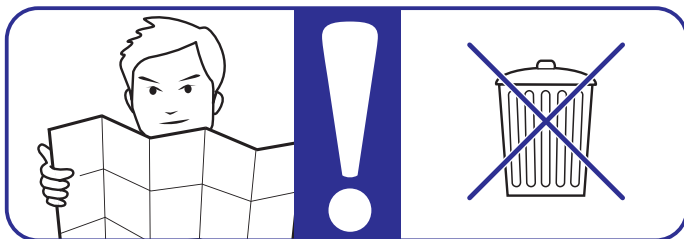

- Identifikācijas datu plāksnīte atrodas zem ierīces apakšējā balsta.
- Baterijas (bateriju paku vai uzstādītās baterijas) nedrīkst pakļaut pārmērīgam karstumam, piemēram, saules stariem, ugunij u.tml.
- Gadījumā, ja ierīces atvienošanai no elektrotīkla tiek izmantota adaptera kontaktdakša, tad šai atvienošanas ierīcei ir jābūt darba kārtībā, viegli pieejamai un ērti izraujamai no elektrotīkla rozetes.

Ierīces lietošana

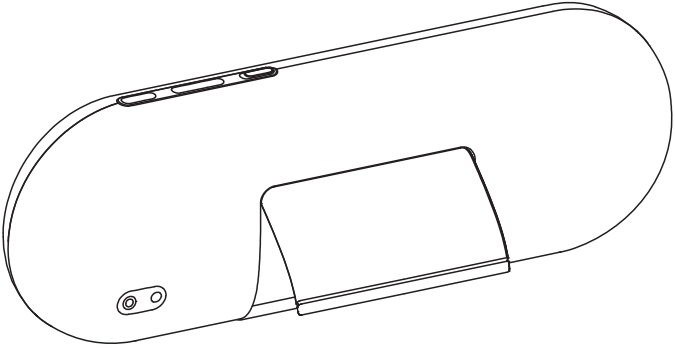
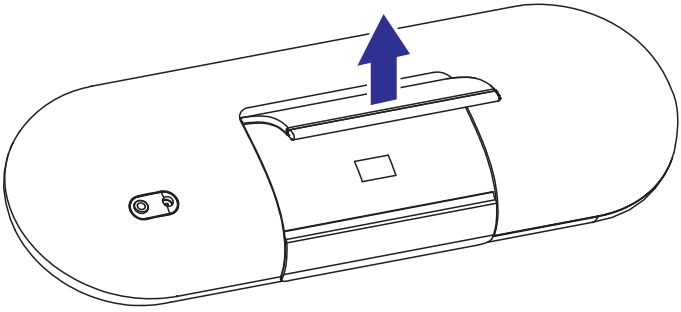
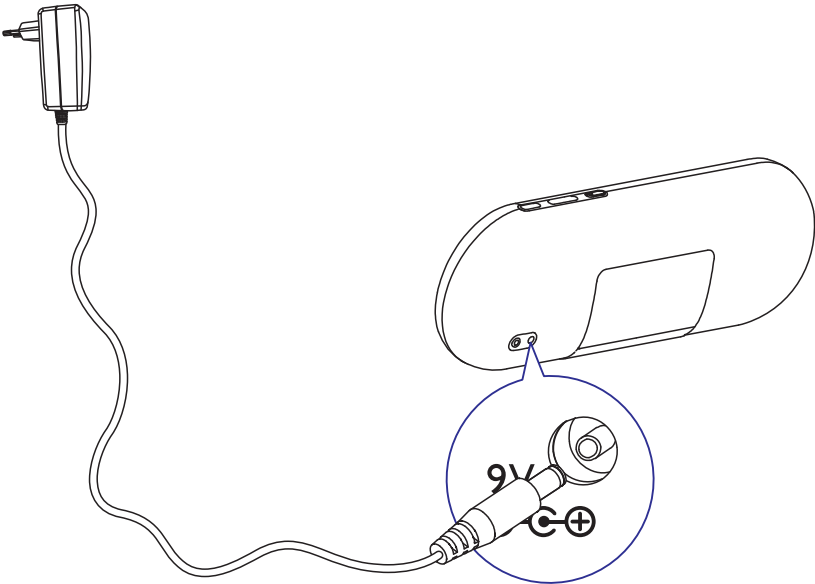

Ierīces lietošana

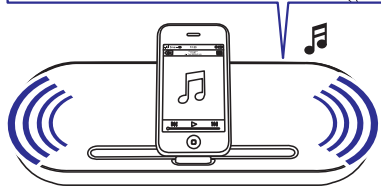
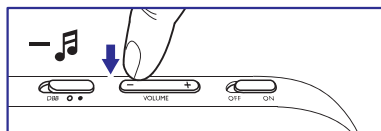
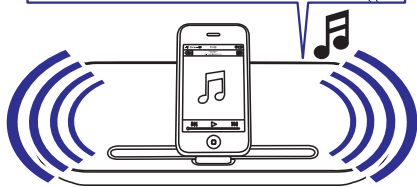
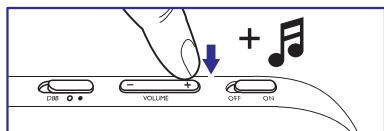
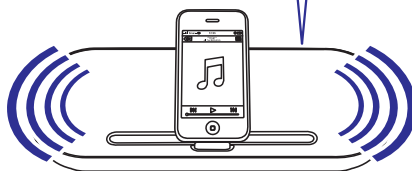
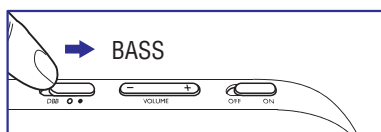
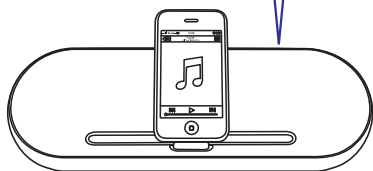
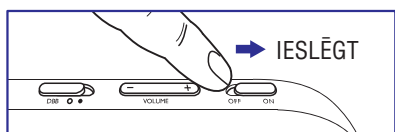
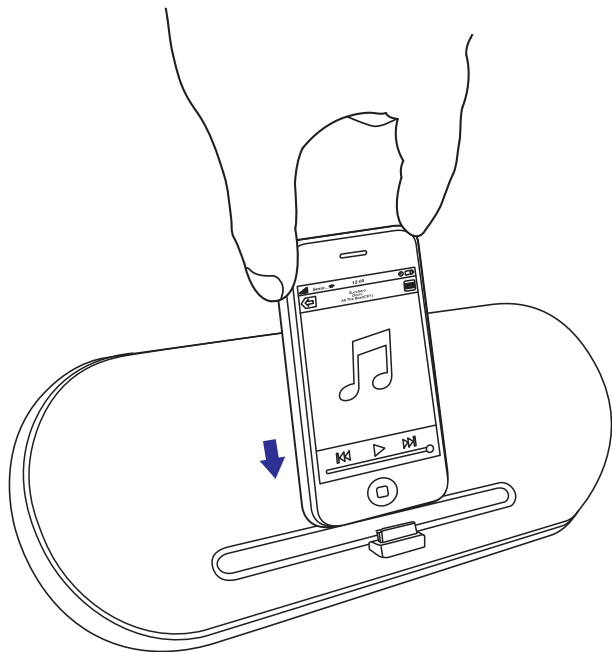

Ierīces lietošana

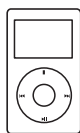
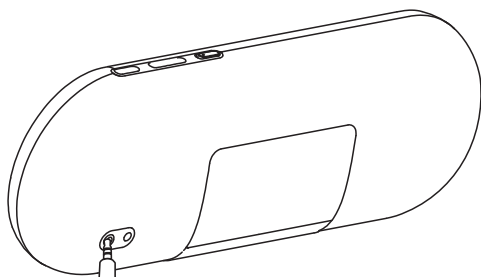
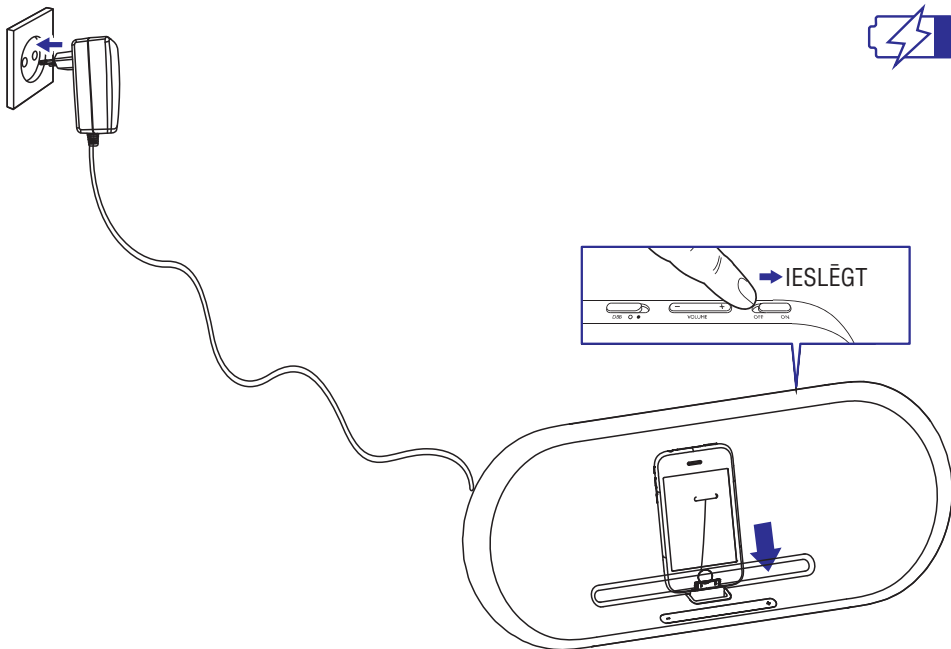

MP3

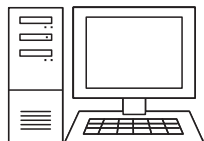

PERSONĀLAIS DATORS



PORTATĪVAIS DATORS

Ierīces lietošana

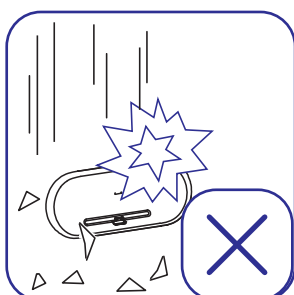
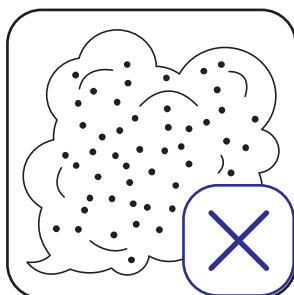
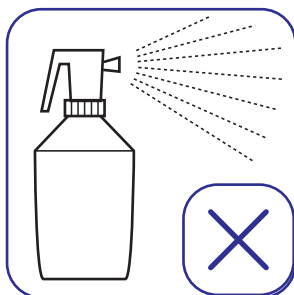
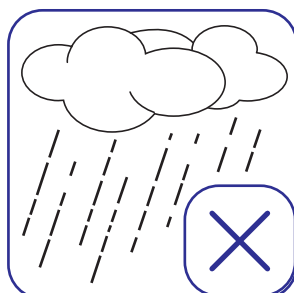
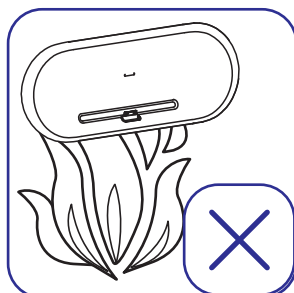
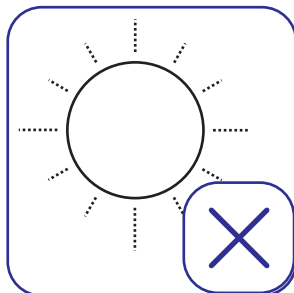
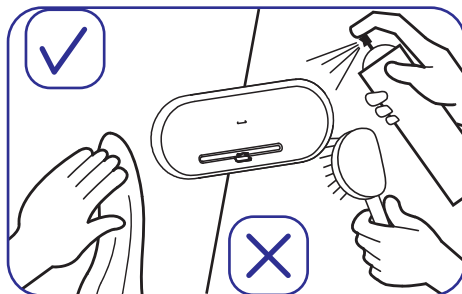
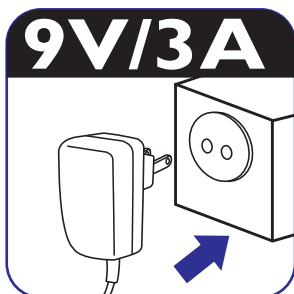

- 1 sertificēts maiņstrāvas/līdzstrāvas adaptēris;
- zīmols: Philips; modeļa Nr.: OH-1028A0903000U-VDE, OH-1028A0903000U-UK;
- ievade: 100-240 V~, 50/60 Hz, 800 mA;
- maksimālā izvade: 9 V ===, 3A.

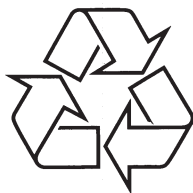

Apmeklējiet Philips Internetā
<http://www.philips.com>