

# Jesteśmy do Twoich usług

Aby uzyskać pomoc techniczną, zarejestruj swój produkt na stronie internetowej:  
[www.philips.com/support](http://www.philips.com/support)

HTL1190B



## Instrukcja obsługi

**PHILIPS**

# Spis treści

---

|                             |   |
|-----------------------------|---|
| <b>1 Ważne</b>              | 2 |
| Pomoc i wsparcie techniczne | 2 |
| Bezpieczeństwo              | 2 |
| Dbanie o produkt            | 3 |
| Ochrona środowiska          | 3 |
| Zgodność z przepisami       | 4 |

---

|                           |   |
|---------------------------|---|
| <b>2 Zestaw SoundBar</b>  | 4 |
| Jednostka centralna       | 4 |
| Pilot zdalnego sterowania | 5 |
| Złącza                    | 6 |

---

|   |   |
|---|---|
| <b>3 Podłączanie</b>                                  | 6 |
| Wybór miejsca   | 6 |
| Podłączanie dźwięku z telewizora i<br>innych urządzeń | 7 |

---

|   |    |
|---|----|
| <b>4 Korzystanie z zestawu SoundBar</b>           | 8  |
| Regulacja głośności                               | 8  |
| Ustawienia dźwięku                                | 8  |
| odtwarzacz MP3                                    | 9  |
| Urządzenia pamięci masowej USB                    | 9  |
| Odtwarzanie dźwięku przez<br>połączenie Bluetooth | 9  |
| Auto standby                                      | 10 |
| Zastosowanie ustawień fabrycznych                 | 10 |
| Radio   | 10 |

---

|   |    |
|---|----|
| <b>5 Aktualizacja oprogramowania</b>          | 12 |
| Sprawdzanie wersji oprogramowania             | 12 |
| Aktualizacja oprogramowania przez<br>port USB | 12 |

---

|                         |    |
|-------------------------|----|
| <b>6 Montaż ścienny</b> | 13 |
|-------------------------|----|

---

|                                   |    |
|-----------------------------------|----|
| <b>6 Dane techniczne produktu</b> | 13 |
|-----------------------------------|----|

---

|                                  |    |
|----------------------------------|----|
| <b>7 Rozwiązywanie problemów</b> | 15 |
|----------------------------------|----|

# 1 Ważne

Przed rozpoczęciem korzystania z urządzenia należy zapoznać się z wszystkimi instrukcjami. Gwarancja nie obejmuje uszkodzeń powstałych na skutek postępowania niezgodnego z instrukcjami.

---

## Pomoc i wsparcie techniczne

W celu skorzystania z szerokiego zakresu pomocy technicznej dostępnej w Internecie odwiedź stronę [www.philips.com/support](http://www.philips.com/support), aby:

- pobrać instrukcję obsługi i skróconą instrukcja obsługi,
- obejrzeć samouczki wideo (dostępne tylko dla wybranych modeli),
- znaleźć odpowiedzi na często zadawane pytania,
- wysłać do nas wiadomość e-mail z pytaniem,
- porozmawiać z przedstawicielem obsługi klienta.

Postępuj zgodnie z instrukcjami wyświetlanymi na stronie internetowej, aby wybrać język, a następnie wprowadź numer modelu produktu. W celu uzyskania pomocy możesz także zwrócić się do działu obsługi klienta w swoim kraju. Przed nawiązaniem kontaktu zanotuj numer modelu i numer seryjny swojego produktu. Informacje te można znaleźć z tyłu lub na spodzie urządzenia.

---

## Bezpieczeństwo

### Niebezpieczeństwo pożaru lub porażenia prądem!

- Przed wykonaniem lub zmianą jakichkolwiek połączeń należy upewnić się, że wszystkie urządzenia są odłączone od gniazdka elektrycznego.

- Nie wystawiaj urządzenia i akcesoriów na działanie deszczu i wody. Nie stawiaj przedmiotów wypełnionych cieczą (np. wazonów) w pobliżu urządzenia. W przypadku rozlania cieczy na urządzenie należy natychmiast odłączyć je od zasilania. Aby sprawdzić urządzenie przed użyciem, skontaktuj się z działem obsługi klienta.
- Nie stawiaj urządzenia ani akcesoriów w pobliżu otwartego ognia lub innych źródeł ciepła. Nie wystawiaj urządzenia na bezpośrednie działanie promieni słonecznych.
- Nigdy nie należy wkładać przedmiotów do otworów wentylacyjnych oraz innych otworów w urządzeniu.
- Jeśli urządzenie jest podłączone do gniazdka za pomocą przewodu zasilającego lub łącznika, ich wtyki muszą być łatwo dostępne.
- Baterie i akumulatory należy zabezpieczyć przed wysokimi temperaturami (światłem słonecznym, ogniem itp.).
- Odłącz urządzenie od gniazdka elektrycznego na czas burzy.
- Podczas odłączania przewodu zasilającego zawsze ciągnij wtyczkę, a nie kabel.

### Niebezpieczeństwo zwarcia lub pożaru!

- Dane identyfikacyjne i znamionowe urządzenia umieszczono na tabliczce informacyjnej znajdującej się z tyłu lub na spodzie urządzenia.
- Przed podłączeniem urządzenia do źródła zasilania sprawdź, czy napięcie w gniazdku odpowiada wartości wydrukowanej z tyłu urządzenia. Nie wolno podłączać urządzenia do zasilania, jeżeli napięcie jest inne.

### Niebezpieczeństwo obrażeń ciała lub uszkodzenia produktu!

- W przypadku montażu ściennego urządzenie musi być bezpiecznie przymocowane do ściany w sposób zgodny z instrukcją montażu. Używaj wyłącznie dostarczonego wspornika ściennego (jeśli jest dostępny). Niewłaściwy montaż na ścianie może spowodować wypadek, obrażenia lub uszkodzenia. W przypadku

- pytań skontaktuj się z działem obsługi klienta w swoim kraju.
- Nigdy nie umieszczaj urządzenia i innych przedmiotów na przewodzie zasilającym oraz innych urządzeniach elektrycznych.
  - W przypadku transportu urządzenia w temperaturze otoczenia niższej niż 5°C rozpakuj je i przed podłączeniem do zasilania poczekaj, aż jego temperatura osiągnie temperaturę pokojową.
  - Niektóre części tego produktu mogą być wykonane ze szkła. Należy się z nimi obchodzić ostrożnie, aby uniknąć obrażeń lub uszkodzenia.

### Ryzyko przegrzania!

- Nie umieszczaj tego urządzenia w miejscu z ograniczoną wentylacją. Zawsze pozostawiaj co najmniej 10 cm wolnego miejsca z każdej strony urządzenia w celu zapewnienia właściwej wentylacji. Upewnij się, że zasłony i inne przedmioty nie zakrywają otworów wentylacyjnych urządzenia.

### Niebezpieczeństwo zanieczyszczenia!

- Nie należy używać różnych baterii (starych z nowymi, zwykłych z alkalicznymi itp.).
- Niewłaściwa wymiana baterii grozi wybuchem. Baterię można wymienić tylko na egzemplarz tego samego lub odpowiedniego typu.
- Wyjmij baterie, jeśli są wyczerpane lub jeśli nie zamierzasz używać pilota przez dłuższy czas.
- Baterie zawierają substancje chemiczne, dlatego po rozładowaniu należy je zutylizować w sposób zgodny z przepisami.

### Ryzyko poknięcia baterii!

- Produkt/pilot zdalnego sterowania może zawierać baterię monetową/pastylkową, która może zostać poknięta. Zawsze trzymaj baterie poza zasięgiem dzieci! Poknięcie baterii może spowodować poważne obrażenia lub śmierć. W ciągu dwóch godzin od poknięcia mogą wystąpić poważne oparzenia wewnętrzne.

- Jeśli przypuszczasz, że bateria została poknięta lub w inny sposób znalazła się pod skórą, natychmiast zgłoś się na pogotowie.
- Podczas wymiany baterii trzymaj nowe i zużyte baterie poza zasięgiem dzieci. Po wymianie baterii upewnij się, że komora baterii jest w pełni zabezpieczona.
- Jeśli komora baterii nie może zostać w pełni zabezpieczona, przerwij korzystanie z urządzenia. Trzymaj je poza zasięgiem dzieci i skontaktuj się z producentem.



Jest to urządzenie KLASY II z podwójną izolacją, bez uziemienia.

---

## Dbanie o produkt

Do czyszczenia urządzenia używaj wyłącznie ściereczek z mikrofibry.

---

## Ochrona środowiska

### Utylizacja starych produktów i baterii



Ten produkt został wykonany z wysokiej jakości materiałów i elementów, które nadają się do ponownego wykorzystania.



Ten symbol na produkcie oznacza, że produkt podlega postanowieniom Dyrektywy Europejskiej 2012/19/UE.



Ten symbol oznacza, że produkt zawiera baterie opisane w treści Dyrektywy Europejskiej 2013/56/UE, których nie można zutilizować z pozostałymi odpadami domowymi.

Należy zapoznać się z lokalnymi przepisami dotyczącymi składowania zużytych produktów elektrycznych i elektronicznych oraz baterii.

Należy postępować zgodnie z lokalnymi przepisami i nigdy nie należy wyrzucać produktu ani baterii ze zwykłymi odpadami gospodarstwa domowego. Prawidłowa utylizacja zużytych produktów i baterii pomaga chronić środowisko naturalne oraz ludzkie zdrowie.

### Wymowanie baterii

Aby wyjąć baterię, zapoznaj się z częścią dotyczącą instalacji baterii.

## Zgodność z przepisami

Niniejszy produkt jest zgodny z przepisami Unii Europejskiej dotyczącymi zakłóceń radiowych. Firma Gibson Innovations niniejszym oświadcza, że ten produkt spełnia wszystkie niezbędne wymagania oraz inne ważne wytyczne dyrektywy 2014/53/UE. Deklarację zgodności można znaleźć na stronie internetowej pod adresem [www.p4c.philips.com](http://www.p4c.philips.com).

## 2 Zestaw SoundBar

Gratulujemy zakupu i witamy wśród klientów firmy Philips! Aby w pełni skorzystać z pomocy oferowanej przez firmę Philips, należy zarejestrować zakupiony zestaw SoundBar na stronie [www.philips.com/welcome](http://www.philips.com/welcome).

### Jednostka centralna

Ta sekcja zawiera opis jednostki centralnej.

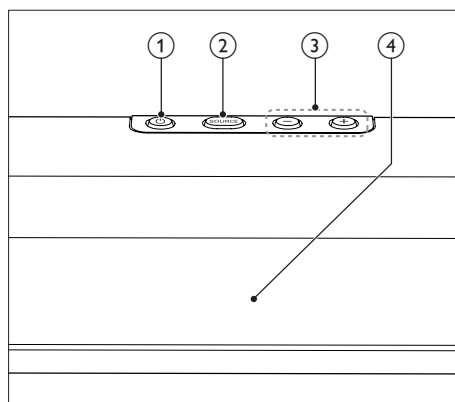

- 1 Włączanie zestawu SoundBar i przełączanie go w tryb gotowości.
- 2 **SOURCE** Wybór źródła sygnału dla zestawu SoundBar.
- 3 **Głośność+/-** Zwiększanie i zmniejszanie poziomu głośności.
- 4 **Panel wyświetlacza**

# Pilot zdalnego sterowania

Ta sekcja zawiera opis pilota zdalnego sterowania.

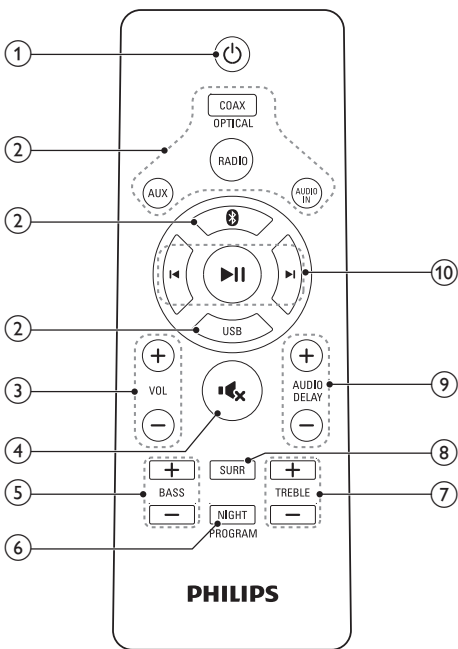

① **⏻ (Tryb gotowości/włącz)**  
Włączanie zestawu SoundBar i przełączanie go w tryb gotowości.

② **Przyciski źródła**

- **COAX / OPTICAL:** Wybór połączenia koncentrycznego lub optycznego jako źródła dźwięku.
- **RADIO:** Przełączanie w tryb radia.
- **AUX:** Wybór połączenia AUX jako źródła dźwięku.
- **AUDIO IN:** Wybór złącza MP3 jako źródła dźwięku (gniazdo typu jack 3,5 mm).
- **Ⓜ:** Przełączanie w tryb Bluetooth.
- **USB:** Wybór złącza USB jako źródła dźwięku.

- ③ **VOL +/- (Głośność)**
- Zwiększanie i zmniejszanie poziomu głośności.
- ④ **🔊**  
Wyciszenie lub przywracanie głośności.
- ⑤ **BASS +/-**  
Zwiększanie i zmniejszanie poziomu tonów niskich.
- ⑥ **NIGHT / PROGRAM**
- Włączanie i wyłączanie trybu nocnego.
  - W trybie radia naciśnij i przytrzymaj przez trzy sekundy, aby ponownie zaprogramować stacje radiowe.
- ⑦ **TREBLE +/-**  
Zwiększanie i zmniejszanie poziomu tonów wysokich.
- ⑧ **SURR**  
Przełączanie między dźwiękiem stereo a wirtualnym dźwiękiem stereofonicznym.
- ⑨ **AUDIO SYNC +/-**  
Dotyczy tylko źródeł **COAXIAL (COAX)** i **OPTICAL (OPT)**. Zwiększanie lub zmniejszanie opóźnienia dźwięku.
- ⑩ **W przypadku trybów USB i Bluetooth**
- **▶||:** Rozpoczynanie, wstrzymywanie lub wznowianie odtwarzania.
  - **⏪/▶:** Przechodzenie do poprzedniego lub następnego utworu.
- W przypadku trybu radia**
- Naciśnij przycisk **▶||**, aby przełączać między wyświetlaniem numeru i częstotliwości bieżącej zaprogramowanej stacji.
  - Gdy wyświetlany jest numer zaprogramowanej stacji, naciśnij przycisk **⏪▶**, aby wybrać zaprogramowaną stację radiową.
  - Gdy wyświetlana jest częstotliwość radiowa, naciśnij i przytrzymaj przycisk **⏪▶**, aby wyszukać stację radiową, lub krótko naciśnij przycisk **⏪▶**, aby dobrać częstotliwość radiową.

## Złącza

Ta sekcja zawiera opis złączy zestawu SoundBar.

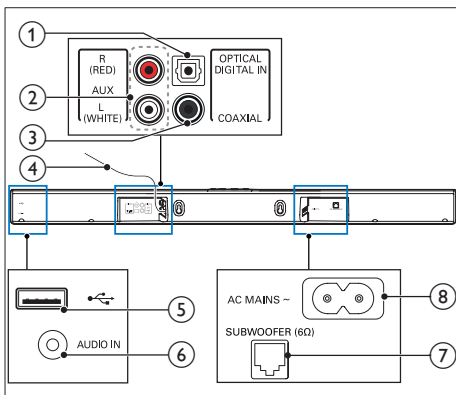

- ① **DIGITAL IN-OPTICAL**  
Służy do podłączania do optycznego wyjścia audio w telewizorze lub urządzeniu cyfrowym.
- ② **AUX**  
Podłączenie do analogowego wyjścia audio w telewizorze lub w urządzeniu analogowym.
- ③ **COAXIAL**  
Podłączenie do koncentrycznego wyjścia audio w telewizorze lub urządzeniu cyfrowym.
- ④ **Antena FM**  
Rozłóż antenę FM w celu uzyskania lepszego odbioru.
- ⑤   
Wejście audio z urządzenia pamięci masowej USB.
- ⑥ **AUDIO IN**  
Wejście audio, np. z odtwarzacza MP3 (gniazdo typu jack 3,5 mm).
- ⑦ **SUBWOOFER**  
Podłączenie wchodzącego w skład zestawu subwoofera.
- ⑧ **AC MAINS~**  
Podłączenie do źródła zasilania.

## 3 Podłączanie

W tej części opisano sposób podłączenia zestawu SoundBar do telewizora i innych urządzeń.

Informacje dotyczące podstawowych połączeń zestawu SoundBar i akcesoriów można znaleźć w skróconej instrukcji obsługi.

### Uwaga

- Dane identyfikacyjne i znamionowe urządzenia umieszczone na tabliczce informacyjnej znajdującej się z tyłu lub na spodzie urządzenia.
- Przed wykonaniem lub zmianą jakichkolwiek połączeń należy upewnić się, że wszystkie urządzenia są odłączone od gniazdka elektrycznego.

## Wybór miejsca

Ustaw subwoofer w odległości co najmniej 1 m od zestawu SoundBar i 10 cm od ściany. Aby uzyskać najlepszy efekt, ustaw subwoofer w sposób przedstawiony poniżej.

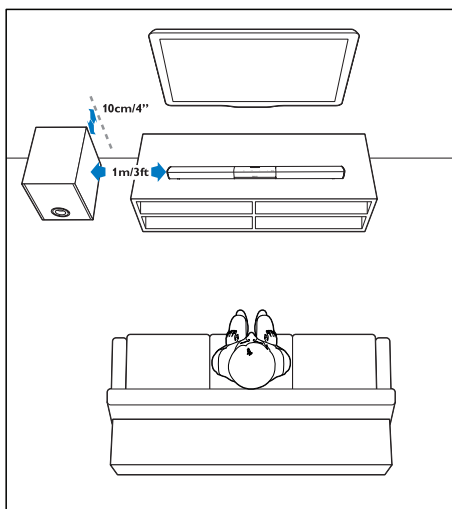

## Podłączanie dźwięku z telewizora i innych urządzeń

Za pomocą zestawu SoundBar można odtwarzać dźwięk z telewizora lub innych urządzeń.

Skorzystaj z połączenia najwyższej jakości między telewizorem i pozostałymi urządzeniami.

### Opcja 1: Podłączanie sygnału audio za pomocą cyfrowego przewodu optycznego

Najlepsza jakość dźwięku

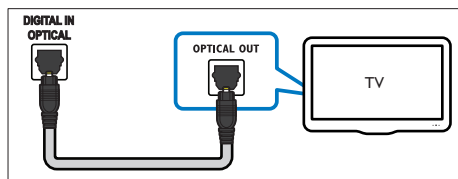

- 1 Podłącz jedną wtyczkę przewodu optycznego do złącza **OPTICAL** w zestawie SoundBar, a drugą wtyczkę wsuń do złącza **OPTICAL OUT** w telewizorze lub innym urządzeniu.
  - Cyfrowe złącze optyczne może być oznaczone symbolem **SPDIF** lub **SPDIF OUT**.

### Opcja 2: Podłączanie dźwięku za pomocą cyfrowego przewodu koncentrycznego

Najlepsza jakość dźwięku

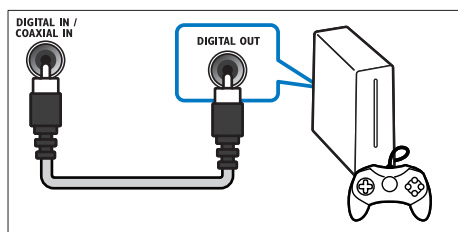

- 1 Podłącz jedną wtyczkę przewodu koncentrycznego do złącza **COAXIAL** w zestawie SoundBar, a drugą wtyczkę wsuń do złącza **COAXIAL/DIGITAL OUT** w telewizorze lub innym urządzeniu.
  - Cyfrowe złącze koncentryczne może być oznaczone symbolem **DIGITAL AUDIO OUT**.

### Opcja 3: Podłączanie dźwięku za pomocą analogowych przewodów audio

Średnia jakość dźwięku

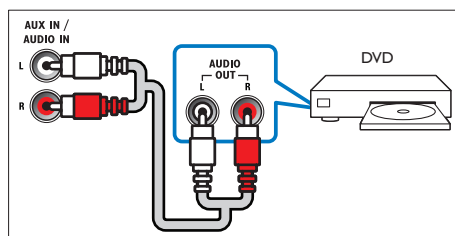

- 1 Podłącz jedną wtyczkę przewodu analogowego do złącza **AUX** w zestawie SoundBar, a drugą wtyczkę wsuń do złącza **AUDIO OUT** w telewizorze lub innym urządzeniu.





# 4 Korzystanie z zestawu SoundBar

W tej części opisano korzystanie z zestawu SoundBar w celu odtwarzania dźwięku z podłączonych urządzeń.

## Przed uruchomieniem

- Wykonaj niezbędne połączenia opisane w Skróconej instrukcji obsługi lub pobierz Instrukcję obsługi ze strony internetowej [www.philips.com/support](http://www.philips.com/support).
- W zestawie SoundBar ustaw odpowiednie źródło dla innych urządzeń.

## Regulacja głośności

- 1 Naciśnij przycisk **VOL +/-**, aby zwiększyć lub zmniejszyć poziom głośności.
  - Aby wyłączyć dźwięk, naciśnij przycisk .
  - Aby przywrócić dźwięk, ponownie naciśnij przycisk  lub przycisk **VOL +/-**.

## Ustawienia dźwięku

W tej części opisano ustawienie optymalnego dźwięku dla filmów i muzyki.

### Tryb dźwięku przestrzennego

Tryby dźwięku przestrzennego zapewniają pełnię wrażeń dźwiękowych.

- 1 Naciśnij przycisk **SURR**, aby przełączać między wirtualnym dźwiękiem przestrzennym a dźwiękiem stereo.
  - ↳ Po włączeniu trybu wirtualnego dźwięku przestrzennego na panelu

wyświetlacza przewinie się napis **ON SURR**.

- ↳ Po włączeniu trybu dźwięku stereo na panelu wyświetlacza przewinie się napis **OFF SURR**.

## Korektor

Zmień ustawienia wysokiej częstotliwości (tony wysokie) oraz niskiej częstotliwości (basy) zestawu SoundBar:

- 1 Naciśnij przycisk **TREBLE +/-** lub **BASS +/-**, aby zmienić poziom tonów wysokich lub niskich.

## Synchronizacja obrazu i dźwięku

Jeśli dźwięk nie jest zsynchronizowany z obrazem, można opóźnić dźwięk w celu jego dopasowania do obrazu.

- 1 Naciśnij przycisk **AUDIO SYNC +/-**, aby zsynchronizować dźwięk z obrazem.
  - **AUDIO SYNC +** zwiększa opóźnienie dźwięku, a **AUDIO SYNC -** zmniejsza opóźnienie dźwięku.

### Uwaga

- Ta funkcja dotyczy tylko źródeł **COAXIAL (COAX)** i **OPTICAL (OPT)**.

## Tryb nocny

Tryb nocny umożliwia słuchanie po cichu — pozwala wyciszyć głośne dźwięki podczas odtwarzania dźwięku. Tryb nocny jest dostępny tylko w przypadku ścieżek dźwiękowych Dolby Digital.

- 1 Naciśnij przycisk **NIGHT**, aby włączyć lub wyłączyć tryb nocny.
  - ↳ Po włączeniu trybu nocnego na panelu wyświetlacza przewinie się napis **ON NIGHT**.
  - ↳ Po wyłączeniu trybu nocnego na panelu wyświetlacza przewinie się napis **OFF NIGHT**.

---

## odtwarzacz MP3

Podłączanie odtwarzacza MP3 w celu odtwarzania plików dźwiękowych lub muzyki.

### Co jest potrzebne:

- Odtwarzacz MP3.
- Stereofoniczny przewód audio 3,5 mm.

**1** Za pomocą stereofonicznego przewodu audio 3,5 mm podłącz odtwarzacz MP3 do złącza **AUDIO IN** zestawu SoundBar.

**2** Naciśnij przycisk **AUDIO IN** na pilocie.

**3** W celu wybierania i odtwarzania plików dźwiękowych lub muzyki skorzystaj z elementów sterujących odtwarzacza MP3.

- Zaleca się ustawienie w odtwarzaczu MP3 głośności w przedziale do 80% głośności maksymalnej.

---

## Urządzenia pamięci masowej USB

Śluchaj muzyki zapisanej w urządzeniu pamięci masowej USB, takim jak odtwarzacz MP3, karta pamięci flash USB itp.

### Co jest potrzebne:

- Urządzenie pamięci masowej USB sformatowane w systemie plików FAT lub NTFS oraz zgodne ze standardem Mass Storage Class.
- Plik MP3 zapisany w urządzeniu pamięci masowej USB

**1** Podłącz urządzenie pamięci USB do zestawu SoundBar.

**2** Naciśnij przycisk **USB** na pilocie.

**3** Odtwarzaniem można sterować za pomocą pilota.

---

| Przycisk | Czynność |
|----------|----------|
|----------|----------|

|           |  |
|-----------|--|
| <b>▶▶</b> | Rozpoczynanie, wstrzymywanie lub wznowianie odtwarzania. |
|-----------|--|

---

---

| Przycisk | Czynność |
|----------|----------|
|----------|----------|

|              |  |
|--------------|--|
| <b>◀ / ▶</b> | Przechodzenie do poprzedniego lub następnego utworu. |
|--------------|--|

---

|            |  |
|------------|--|
| <b>USB</b> | Podczas odtwarzania naciśnij, aby włączyć powtarzanie jednego utworu lub wyłączyć tryb powtarzania. <ul style="list-style-type: none"><li>• Po włączeniu trybu powtarzania na panelu wyświetlacza przewinie się napis <b>ONE RPT.</b></li><li>• Po wyłączeniu trybu powtarzania na panelu wyświetlacza przewinie się napis <b>OFF RPT.</b></li></ul> |
|------------|--|

---

### Uwaga

- Produkt może być niezgodny z niektórymi typami urządzeń pamięci masowej USB.
- Jeśli używany jest przedłużacz USB, koncentrator USB lub uniwersalny czytnik USB, urządzenie pamięci masowej USB może nie zostać rozpoznane.
- Protokoły PTP wykorzystywane przez aparaty cyfrowe nie są obsługiwane.
- Nie należy odłączać urządzenia pamięci masowej USB w trakcie jego odczytu.
- Pliki muzyczne (MP3) zabezpieczone przed kopiowaniem (DRM) nie są obsługiwane.
- Obsługiwany port USB: 5V  $\overline{---}$ , 1 A.

---

## Odtwarzanie dźwięku przez połączenie Bluetooth

Za pośrednictwem połączenia Bluetooth podłącz zestaw SoundBar z urządzenia Bluetooth (np. iPad, iPhone, iPod touch, telefon Android, lub laptop). Możesz teraz, za pomocą głośników zestawu SoundBar, odsłuchiwać pliki audio przechowywane w urządzeniu.

### Co jest potrzebne:

- urządzenie Bluetooth, które obsługuje profil Bluetooth A2DP z wersją Bluetooth 2.1.
- Skuteczna odległość pomiędzy zestawem SoundBar a urządzeniem Bluetooth wynosi około 10 metrów.

- 1 Naciśnij na pilocie przycisk **0**, aby w zestawie SoundBar uruchomić tryb Bluetooth.
  - ↳ Na panelu wyświetlacza zacznie migać komunikat **BT**.
- 2 W urządzeniu Bluetooth, włącz funkcję Bluetooth, następnie znajdź i wybierz opcję **Philips HTL1193B**, aby nawiązać połączenie (informacje na ten temat można znaleźć w instrukcji obsługi urządzenia Bluetooth w części dotyczącej włączania funkcji Bluetooth).
  - ↳ Podczas nawiązywania połączenia komunikat **BT** na panelu wyświetlacza zacznie migać.
- 3 Poczekaaj, aż zestaw SoundBar wyemituje sygnał dźwiękowy.
  - ↳ Po pomyślnym nawiązaniu połączenia Bluetooth na panelu wyświetlacza zostanie wyświetlony komunikat **BT**.
  - ↳ Jeśli połączenie nie zostanie nawiązane, komunikat **BT** na panelu wyświetlacza będzie nieprzerwanie migać.
- 4 Wybór i odtwarzanie plików dźwiękowych lub muzyki w urządzeniu Bluetooth.
  - Jeśli podczas odtwarzania pojawi się połączenie przychodzące, odtwarzanie muzyki zostanie wstrzymane.
  - Jeśli urządzenie Bluetooth obsługuje profil AVRCP, na pilocie zdalnego sterowania możesz nacisnąć przycisk **◀/▶**, aby pominąć utwór, lub przycisk **▶||**, aby wstrzymać lub wznowić odtwarzanie.
- 5 Aby wyjść z menu Bluetooth, wybierz inne źródło.
  - Po przełączeniu się z powrotem na działanie w trybie Bluetooth, połączenie Bluetooth pozostanie aktywne.

## Uwaga

- Przesyłanie strumieniowej muzyki może zostać zakłócone przez przeszkody znajdujące się między urządzeniem a zestawem SoundBar. Takimi przeszkodami mogą być ściany, metalowe obudowy urządzeń lub inne urządzenia znajdujące się w pobliżu i działające w tej samej częstotliwości.
- Jeśli chcesz połączyć zestaw SoundBar z innym urządzeniem Bluetooth, naciśnij i przytrzymaj przycisk **0** na pilocie, aby odłączyć aktualnie podłączone urządzenie Bluetooth.

---

## Auto standby

Podczas odtwarzania plików multimedialnych z podłączonego urządzenia produkt automatycznie przełącza się w tryb gotowości po 15 minutach braku aktywności przycisków i braku odtwarzania pliku audio z podłączonego urządzenia.

---

## Zastosowanie ustawień fabrycznych

Można przywrócić ustawienia fabryczne zestawu SoundBar.

- 1 W trybie wyciszenia dwukrotnie szybko naciśnij przycisk **AUX**.
  - ↳ Zostaną przywrócone ustawienia fabryczne.

---

## Radio

Ten produkt umożliwia słuchanie radia FM oraz zapisanie nawet 40 stacji radiowych.

## Uwaga

- Umieść antenę jak najdalej od telewizora i innych źródeł promieniowania elektromagnetycznego.
- Aby uzyskać optymalny odbiór, rozłóż antenę i dostosuj jej położenie.
- Radio AM i radio cyfrowe nie jest obsługiwane.
- Jeśli nie zostanie wykryty sygnał stereo, pojawi się monit o ponowne zaprogramowanie stacji radiowych.

---

## Automatyczne programowanie stacji radiowych

- 1 Naciśnij przycisk **RADIO**, aby przełączyć źródło na radio.
  - ↳ Jeśli nie zaprogramowano jeszcze żadnych stacji radiowych, na panelu wyświetlacza przewinie się komunikat **AUTO INSTALL** (automatyczne programowanie).
- 2 Naciśnij przycisk **▶||**, aby zaprogramować stacje radiowe.
  - ↳ **RADIO INSTALL** (automatyczne programowanie) przewinie się na panelu wyświetlacza.
  - ↳ Stacje radiowe nadające wystarczająco silny sygnał zostaną zaprogramowane automatycznie.
    - Aby usunąć wszystkie istniejące stacje radiowe, naciśnij i przytrzymaj przycisk **PROGRAM** przez 3 sekundy w celu ponownego zaprogramowania stacji radiowych.

---

## Wybór zaprogramowanej stacji radiowej

- 1 W trybie radia wyświetl numer stacji (naciśnij przycisk **▶||**).
- 2 Naciśnij przycisk **◀||▶**, aby wybrać numer stacji.
  - Naciśnij przycisk **RADIO**, aby przełączać między trybami stereo i mono.

---

## Dostrajanie stacji radiowej

- 1 W trybie radia wyświetl częstotliwość radiową (naciśnij przycisk **▶||**).
- 2 Naciśnij i przytrzymaj przycisk **◀||▶** przez ponad 2 sekundy.
  - ↳ Radio automatycznie dostroi się do stacji o silnym sygnale.

- 3 Powtórz czynność 2, aby dostroić tuner do większej liczby stacji.
  - Aby dostroić częstotliwość radiową, krótko naciśnij przycisk **◀||▶**.

---

## Ręczne programowanie stacji radiowych

- 1 Dostrajanie stacji radiowej.
- 2 Wyświetl bieżącą częstotliwość radiową (naciśnij przycisk **▶||**).
- 3 Krótko naciśnij przycisk **PROGRAM**.
  - ↳ na panelu wyświetlacza zacznie migać numer.
- 4 Naciśnij przycisk **◀||▶**, aby przypisać stacji odpowiedni numer.
- 5 Naciśnij przycisk **▶||**, aby potwierdzić.
- 6 W celu zaprogramowania innych stacji powtórz powyższe czynności.

---

## Usuwanie zaprogramowanej stacji

- 1 W trybie radia wyświetl numer stacji (naciśnij przycisk **▶||**).
- 2 Naciśnij przycisk **PROGRAM**.
- 3 Naciśnij przycisk **◀||▶**, aby wybrać numer stacji.
- 4 Naciśnij przycisk **▶||**, aby usunąć stację radiową.
  - ↳ Po usunięciu stacji radiowej na chwilę zostanie wyświetlony komunikat **DEL**.

---

## Siatka strojenia

W niektórych krajach można zmieniać siatkę strojenia FM między 50 kHz a 100 kHz.

- 1 Naciśnij przycisk **RADIO**, aby przełączyć źródło na radio.
- 2 Naciśnij i przytrzymaj przycisk **▶||**, aby przełączać między 50 kHz a 100 kHz.

# 5 Aktualizacja oprogramowania

Aby korzystać z najlepszych funkcji i wsparcia technicznego, należy zaktualizować urządzenie przy użyciu najnowszego oprogramowania.

---

## Sprawdzanie wersji oprogramowania

W trybie wyciszenia dwukrotnie szybko naciśnij przycisk **AUX**.

- ↳ Przez 3 sekundy będzie wyświetlana bieżąca wersja oprogramowania tego produktu, a następnie zostanie przywrócone ustawienie fabryczne.

---

## Aktualizacja oprogramowania przez port USB

- 1 Sprawdź najnowszą wersję oprogramowania na stronie [www.philips.com/support](http://www.philips.com/support).
  - Znajdź swój model i kliknij pozycję „Oprogramowanie i sterowniki”.
- 2 Pobierz oprogramowanie na urządzenie pamięci masowej USB.
  - ① Rozpakuj pobrany plik (jeśli jest spakowany) i sprawdź, czy rozpakowany plik nosi nazwę „HTL1193.BIN”.
  - ② Umieść plik „HTL1193.BIN” w katalogu głównym.
- 3 Przełącz produkt na źródło **AUDIO IN** (naciśnij przycisk **AUDIO IN**).
- 4 Podłącz urządzenie pamięci masowej USB do gniazda  (**USB**) opisywanego produktu.

- 5 Przełącz produkt na źródło **AUX**, a następnie przełącz go na źródło **USB**.

- 6 Poczekaj, aż aktualizacja zostanie rozpoczęta i zakończona.
  - ↳ Po rozpoczęciu aktualizacji na panelu wyświetlacza zostanie wyświetlony komunikat „UPG” (aktualizacja).
  - ↳ Po zakończeniu aktualizacji oprogramowania produkt automatycznie wyłączy się i włączy się ponownie.



### Przeostroga

- Podczas procesu aktualizacji nie wyłączaj zasilania i nie odłączaj urządzenia pamięci USB, ponieważ może to spowodować uszkodzenie urządzenia.

## 6 Montaż naścienny

### Uwaga

- Przed przystąpieniem do montażu na ścianie upewnij się, że ściana utrzyma ciężar produktu.
- W przypadku montażu naściennego urządzenie musi być bezpiecznie przymocowane do ściany w sposób zgodny z instrukcją montażu. Niewłaściwy montaż na ścianie może spowodować wypadek, obrażenia lub uszkodzenia. W przypadku pytań skontaktuj się z działem obsługi klienta w swoim kraju.

### Długość/średnica śruby

Do zamontowania zestawu SoundBar na ścianie używaj śrub o odpowiedniej długości i średnicy, dostosowanych do rodzaju ściany.

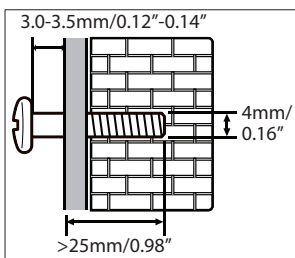

Zapoznaj się z zamieszczoną w skróconej instrukcji obsługi ilustracją dotyczącą montażu zestawu SoundBar na ścianie.

- 1) Wywierć dwa otwory w ścianie.
- 2) Włóż kołki rozporowe i śruby do otworów.
- 3) Zawieś zestaw SoundBar na śrubach mocujących.

## 6 Dane techniczne produktu

### Uwaga

- Dane techniczne i wygląd zewnętrzny mogą ulec zmianie bez powiadomienia.

### Wzmacniacz

- Całkowita moc wyjściowa: 80 W RMS (+/- 0,5 dB, całkowite zniekształcenia harmoniczne: 10%)
- Pasmo przenoszenia: 40 Hz–20 kHz /  $\pm 3$  dB
- Odstęp sygnału od szumu: > 65 dB (CCIR) / (poziom dźwięku A)
- Całkowite zniekształcenia harmoniczne: < 1%
- Czułość wejściowa:
  - AUX: 2 Vrms +/- 100 mV
  - AUDIO IN: 1 Vrms +/- 100 mV

### Audio

- Cyfrowe wejście audio S/PDIF:
  - Koncentryczne: IEC 60958-3
  - Optyczne: TOSLINK
- Częstotliwość próbkowania:
  - MP3: 8 kHz, 11 kHz, 12 kHz, 16 kHz, 22 kHz, 24 kHz, 32 kHz, 44,1 kHz, 48 kHz
- Stała szybkość kompresji:
  - MP3: 8–320 kb/s

### Tuner

- Zakres strojenia: 87,5–108 MHz (50/100 kHz)
- Siatka strojenia: 50/100 kHz

- Czulość
  - mono, 26 dB; odstęp sygnału od szumu:  $\leq 22$  dBf
  - stereo, 46 dB; odstęp sygnału od szumu:  $\geq 48$  dBf
- Selektywność wyszukiwania:  $\leq 32$  dBf
- Całkowite zniekształcenia harmoniczne:  $< 3\%$
- Odstęp sygnału od szumu:  $\geq 45$  dB

---

## USB

- Zgodność: szybkie złącze USB (2.0)
- Obsługiwana klasa: klasa pamięci masowej USB (MSC)
- System plików: FAT16, FAT32, NTFS
- Obsługa formatu plików MP3

---

## Bluetooth

- Profile Bluetooth: A2DP, AVRCP
- Wersja technologii Bluetooth: 2.1
- Pasma częstotliwości / moc wyjściowa: 2400–2483,5 MHz /  $\leq 20$  dBm

---

## Jednostka centralna

- Zasilanie: 100–240 V~, 50/60 Hz
- Pobór mocy: 35 W
- Pobór mocy w trybie gotowości:  $\leq 0,5$  W
- Wymiary (S x W x G): 865 x 67,8 x 85,5 mm
- Waga: 1,8 kg
- **Wbudowane głośniki:** 4 pełnozakresowe (54,5 mm/2", 6 omów)

---

## Subwoofer

- Impedancja: 6 omów
- Przetwornik: 1 niskotonowy 134 mm (5,25")
- Wymiary (S x W x G): 160 x 228 x 295 mm
- Waga: 2,5 kg

---

## Baterie do pilota zdalnego sterowania

- 1 x AAA-R03-1,5 V

---

## Informacje dotyczące trybu gotowości

- Gdy produkt pozostaje nieaktywny przez 15 minut, następuje automatyczne przełączenie w tryb gotowości lub sieciowy tryb gotowości.
- Pobór mocy w trybie gotowości lub sieciowym trybie gotowości jest mniejszy niż 0,5 W.
- Aby dezaktywować połączenie Bluetooth, naciśnij i przytrzymaj przycisk Bluetooth na pilocie zdalnego sterowania.
- Aby aktywować połączenie Bluetooth, włącz je w urządzeniu Bluetooth lub za pomocą znacznika NFC (jeśli jest dostępny).

# 7 Rozwiązywanie problemów



## Ostrzeżenie

- Ryzyko porażenia prądem. Nigdy nie zdejmuj obudowy urządzenia.

Aby zachować ważność gwarancji, nigdy nie próbuj samodzielnie naprawiać urządzenia. W przypadku problemów w trakcie korzystania z produktu przed wezwaniem serwisu wykonaj poniższe czynności sprawdzające. Jeśli nadal nie uda się rozwiązać problemu, pomoc techniczną można uzyskać na stronie internetowej [www.philips.com/support](http://www.philips.com/support).

## Jednostka centralna

**Przyciski zestawu SoundBar nie działają.**

- Odłącz zestaw SoundBar od zasilania na kilka minut, a następnie podłącz ponownie.

## Dźwięk

**Brak dźwięku z głośników zestawu SoundBar.**

- Za pomocą przewodu audio podłącz produkt do telewizora lub innych urządzeń.
- Upewnij się, że wejście audio urządzenia zostało połączone z wyjściem audio telewizora lub innych urządzeń.
- Przywróć ustawienia fabryczne tego produktu.
- Na pilocie zdalnego sterowania wybierz właściwe wejście audio.
- Upewnij się, że produkt nie jest wyciszony.

**Dźwięk nie jest zsynchronizowany z obrazem.**

- Naciśnij przycisk **AUDIO SYNC +/-**, aby zsynchronizować dźwięk z obrazem.

**Zniekształcony dźwięk lub echo.**

- Jeśli dźwięk z telewizora jest odtwarzany za pośrednictwem zestawu SoundBar, sprawdź, czy dźwięk z telewizora jest wyciszony.

## Bluetooth

**Nie można połączyć urządzenia z zestawem SoundBar.**

- Urządzenie nie obsługuje profili wymaganych przez zestaw.
- Funkcja Bluetooth nie została włączona w urządzeniu. Informacje na temat włączania tej funkcji można znaleźć w instrukcji obsługi urządzenia.
- Urządzenie nie jest prawidłowo podłączone. Podłącz je prawidłowo. (patrz 'Odtwarzanie dźwięku przez połączenie Bluetooth' na str. 9)
- Zestaw nawiązał już połączenie z innym urządzeniem Bluetooth. Odłącz podłączone urządzenie i spróbuj ponownie.

**Jakość odtwarzania dźwięku z podłączonego urządzenia Bluetooth jest słaba.**

- Odbiór sygnału Bluetooth jest słaby. Zmniejsz odległość między urządzeniem a zestawem lub usuń przeszkody znajdujące się pomiędzy nimi.

**Podłączone urządzenie Bluetooth łączy się i rozłącza.**

- Odbiór sygnału Bluetooth jest słaby. Zmniejsz odległość między urządzeniem a zestawem lub usuń przeszkody znajdujące się pomiędzy nimi.
- Wyłącz funkcję Wi-Fi w urządzeniu Bluetooth, aby uniknąć zakłóceń.
- W niektórych urządzeniach Bluetooth połączenie Bluetooth może być rozłączane automatycznie w celu oszczędzania energii. To nie oznacza, że zestaw działa nieprawidłowo.





Manufactured under license from Dolby Laboratories. Dolby and the double-D symbol are trademarks of Dolby Laboratories.



The Bluetooth® word mark and logos are registered trademarks owned by Bluetooth SIG, Inc. and any use of such marks by Gibson Innovations Limited is under license. Other trademarks and trade names are those of their respective owners.



Specifications are subject to change without notice  
Copyright © 2017 Gibson Innovations Limited.

This product has been manufactured by, and is sold under the responsibility of Gibson Innovations Ltd., and Gibson Innovations Ltd. is the warrantor in relation to this product.

Philips and the Philips Shield Emblem are registered trademarks of Koninklijke Philips N.V. and are used under license.

HTL1193B\_98\_UM (PL)\_V1.0

