

PHILIPS

Soundbar
zvučnik

8000 Serija

TAB8507

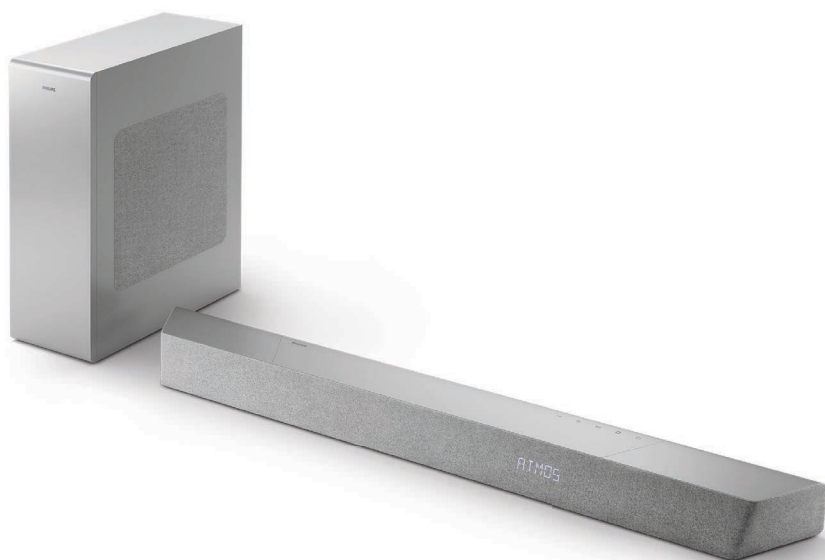

Uputstvo za upotrebu

Registrujte svoj proizvod i potražite podršku na
www.philips.com/support

Sadržaj

1	Važna bezbednosna uputstva	3
	Bezbednost	3
	Održavanje proizvoda	4
	Briga za životnu sredinu	4
	Deklaracija o usaglašenosti	5
	Pomoć i podrška	5
	FCC informacije	5
2	Vaš Soundbar zvučnik	7
	Šta je u kutiji	7
	Soundbar zvučnik	7
	Konektori	8
	Bežični subvufer	9
	Daljinski upravljač	9
	Priprema daljinskog upravljača	10
	Postavljanje	12
	Zidna montaža	12
3	Povezivanje	13
	Dolby Atmos®	13
	Povezivanje sa HDMI utičnicom	14
	Povezivanje sa optičkom utičnicom	15
	Povezivanje na Audio in utičnicu	15
	Povezivanje sa napajanjem	15
	Uparivanje sa subvuferom	16
	Povezivanje na Wi-Fi (bežični rad)	16
	Povežite soundbar zvučnik sa TV-om na kome je omogućen	
	Philips Play-fi	19
4	Korišćenje soundbar zvučnika	20
	UKLJUČIVANJE i ISKLJUČIVANJE	20
	Izbor režima	21
	Podesite jačinu zvuka	21
	Uživajte u Dolby Atmos zvuku	22
	Meni podešavanja	22
	Reprodukcija sa Bluetooth uređaja	25
	Slušanje sa spoljnog uređaja	26
	Reprodukcija zvuka sa USB	26
	Resetovanje na fabrička podešavanja	27
5	Specifikacije proizvoda	28
6	Rešavanje problema	30
	Žigovi	33

1 Važna bezbednosna uputstva

Pročitajte i shvatite sva uputstva pre upotrebe proizvoda. Garancija neće važiti ako je oštećenje prouzrokovano nepoštovanjem uputstava.

Bezbednost

Upoznajte se sa ovim simbolima za bezbednost

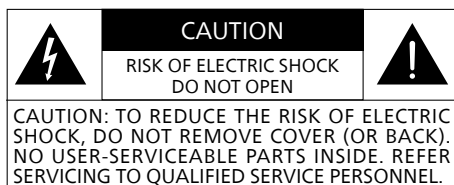

Ovo je uređaj **KLASE II** sa dvostrukom izolacijom i bez zaštitnog uzemljenja.



Naizmenny napon



Pratite instrukcije u uputstvu za upotrebu!



UPOZORENJE!
Upozorenje: Rizik od strujnog udara!



Uzvičnik služi da upozori korisnika na prisustvo važnih uputstava za upotrebu.

Rizik od strujnog udara ili požara!

- Pre nego što upostavite ili izmenite bilo koje veze, uverite se da su svi uređaji isključeni iz električne utičnice.

- Nikada ne izlažite proizvod ili dodatnu opremu kiši ili vodi. Nikada ne stavljajte posude za tečnost, kao što su vaze, u blizini proizvoda. Ako se tečnost prospe na proizvod, odmah ga isključite iz električne utičnice. Kontaktirajte Službu za brigu o potrošačima da biste proverili proizvod pre upotrebe.
- Nikada ne postavljajte proizvod i dodatnu opremu blizu otvorenog plamena i drugih izvora toplote, uključujući direktnu sunčevu svetlost.
- Nikada ne ubacujte predmete u proreze za ventilaciju ili druge otvore na proizvodu.
- Kada se utikač za napajanje ili spojnica za uređaj koriste kao uređaj za isključivanje, uređaj za isključivanje treba da bude u funkciji.
- Baterija (pakovanje baterija ili ugrađene baterije) se ne sme izlagati prekomernoj toploti poput sunčeve svetlosti, vatre ili slično.
- Isključite proizvod iz utičnice pre oluje sa grmljavinom.
- Prilikom isključivanja kabla za napajanje, uvek vucite utikač, a ne kabl.
- Koristite proizvod u tropskim i/ili umerenim klimatskim uslovima.

Rizik od kratkog spoja ili požara!

- Za oznake identifikacije i napajanja, pogledajte tipsku tablicu na zadnjoj ili donjoj strani proizvoda.
- Pre nego što priključite proizvod na utičnicu, uverite se da se napon napajanja podudara sa vrednošću odštampanom na zadnjoj ili donjoj strani proizvoda. Nikada ne priključujte proizvod na utičnicu ako je napon drugačiji.

Rizik od povrede ili oštećenja proizvoda!

- Prilikom zidne montaže, ovaj proizvod se mora bezbedno montirati na zid prema uputstvima za montažu. Koristite samo dostavljeni nosač za zid (ako je dostupan). Nepravilna montaža na zid može dovesti do nezgode, povrede ili oštećenja. Ako imate pitanja, obratite se Službi za brigu o potrošačima u svojoj zemlji.
- Nikada ne stavljajte proizvod ili druge predmete na kablove za napajanje ili drugu električnu opremu.
- Ako se proizvod transportuje na temperaturama ispod 5 °C, otpakujte proizvod i sačekajte dok se njegova temperatura ne izjednači sa sobnom temperaturom pre nego što ga priključite na utičnicu.
- Delovi ovog proizvoda mogu biti napravljeni od stakla. Rukujte pažljivo kako biste izbegli povrede i oštećenja.

Opasnost od pregrevanja!

- Nikada nemojte instalirati ovaj proizvod u skućenom prostoru. Uvek ostavite barem deset centimetara prostora oko uređaja zbog ventilacije. Uverite se da zavese ili drugi predmeti nikada ne pokrivaju proreze za ventilaciju na proizvodu.

Opasnost od kontaminacije!

- Ne mešajte baterije (stare i nove ili ugljenične i alkalne, itd.).
- OPREZ: Postoji opasnost od eksplozije ako se baterije nepravilno zamene. Zamenite samo istim ili ekvivalentnim tipom.
- Uklonite baterije ako su istrošene ili ako se daljinski upravljač neće koristiti duže vreme.
- Baterije sadrže hemijske supstance, treba ih pravilno odložiti.

Napomena

- Nalepnica sa vrednostima se nalazi na dnu ili sa zadnje strane opreme.

Održavanje proizvoda

Za čišćenje proizvoda koristite samo krpu od mikrofibera.

Briga za životnu sredinu

Odlaganje starog proizvoda i baterije



Vaš proizvod je projektovan i proizveden sa visokokvalitetnim materijalima i komponentama koje mogu da se recikliraju i ponovo upotrebe.



Ovaj simbol na proizvodu označava da proizvod pokriva evropska direktiva 2012/19/EU.



Ovaj simbol označava da proizvod sadrži baterije koje pokriva evropska direktiva 2013/56/EU koje ne mogu da se odlože sa običnim kućnim otpadom.

Informišite se o lokalnom sistemu odvojenog prikupljanja električnih i elektronskih proizvoda i baterija. Pridržavajte se lokalnih propisa i nikada ne odlažite proizvod i baterije sa običnim kućnim otpadom. Pravilno odlaganje starih proizvoda i baterija sprečava negativne posledice po životnu sredinu i zdravlje ljudi.

Uklanjanje baterija za jednokratnu upotrebu

Da biste uklonili baterije za jednokratnu upotrebu, pogledajte odeljak o instalaciji baterija.

	AT	BE	BG	HR	CY	CZ	DK
	EE	FI	FR	DE	EL	HU	IE
	IT	LV	LT	LU	MT	NL	PL
	PT	RO	SK	SI	ES	SE	UK(NI)
UK							

SR Za 5G Wi-Fi uređaj

Uređaj za rad u opsegu 5150–5350 MHz je namenjen isključivo za rad u zatvorenom prostoru kako bi se smanjila mogućnost štetnih smetnji za ko-kanalne mobilne satelitske sisteme.

FR Pour un appareil Wi-Fi 5G

les dispositifs fonctionnant dans la bande 5150-5350 MHz sont réservés uniquement pour une utilisation à l'intérieur afin de réduire les risques de brouillage préjudiciable aux systèmes de satellites mobiles utilisant les mêmes canaux.

Deklaracija o usaglašenosti

Ovaj proizvod je usaglašen sa zahtevima Evropske zajednice o radio smetnjama.

Ovim, MMD Hong Kong Holding Limited izjavljuje da je proizvod usaglašen sa osnovnim zahtevima i drugim relevantnim odredbama propisa RED Directive 2014/53/EU i UK Radio Equipment Regulations SI 2017 No 1206. Deklaraciju o usaglašenosti možete naći na adresi www.philips.com/support.

Pomoć i podrška

Za opsežnu podršku na mreži, posetite www.philips.com/support da biste:

- preuzeli uputstvo za upotrebu i vodič za brzi početak
- pogledali video tutorijale (dostupne samo za izabrane modele)
- pronašli odgovore na česta pitanja
- pošaljite nam pitanje putem e-pošte
- ćaskajte sa našim predstavnikom podrške.

Pratite uputstva na veb sajtu da biste izabrali svoj jezik, a zatim unesite broj modela vašeg proizvoda.

Alternativno, možete se obratiti Službi za brigu o potrošačima u svojoj zemlji. Pre obraćanja, zapišite broj modela i serijski broj svog proizvoda. Ove informacije možete pronaći na poledini ili donjoj strani proizvoda.

FCC informacije

NAPOMENA: Ova oprema je testirana i utvrđeno je da je usaglašena sa ograničenjima za digitalni uređaj klase B, u skladu sa Delom 15, FCC pravila. Ova ograničenja su osmišljena za pružanje razumne zaštite protiv štetnih smetnji u rezidencijalnoj instalaciji. Ova oprema generiše, koristi i može da emituje radio frekventnu energiju i, ako nije instalirana i korišćena u skladu sa uputstvima može da izazove štetne smetnje u radio komunikacijama.

Međutim, ne postoji garancija da neće doći do smetnji u konkretnoj instalaciji. Ako ova oprema izaziva štetne smetnje radio ili televizijskom prijemu, što se može utvrditi isključivanjem i uključivanjem opreme, preporučujemo korisnicima da pokušaju da isprave smetnje pomoću jedne ili više sledećih mera:

- Promenite pravac ili premestite prijemnu antenu.
- Povećajte razmak između opreme i prijemnika.
- Uključite opremu u utičnicu na kolu koje je različito od onoga na koje je spojen prijemnik.
- Obratite se dileru ili iskusnom radio / TV tehničaru za pomoć.

FCC&IC upozorenje:

- Ovu opremu treba instalirati i koristiti na minimalnoj udaljenosti od 20 cm između radijatora i vašeg tela.
- Promene ili modifikacije ovog uređaja koje nije izričito odobрила strana koja je odgovorna za usaglašenost mogu poništiti ovlašćenje korisnika da koristi opremu.

FCC & IC Attention

- Cet appareil est conforme à FCC et IC l'exposition aux rayonnements limites fixées pour un environnement non contrôlé. Cet appareil doit être installé et utilisé avec une distance minimale de 20 cm entre le radiateur et votre corps. Cet transmetteur ne doit pas être co-situé ou opérant en liaison avec toute autre antenne ou transmetteur.
- Des câbles blindés doivent être utilisés avec cet appareil pour assurer la conformité avec les limites de la classe B de la FCC. fonctionnement de l'appareil.

IC-Kanada:

CAN ICES-003(B)/NMB-003(B)

Ovaj uređaj sadrži predajnik(e) / prijemnik(e) koji su izuzeti od licence i koji su u skladu sa RSS(-ovima) izuzetim od licence Inovacije, nauke i ekonomskog razvoja Kanade. Njegov rad mora da ispuni sledeća dva uslova:

1. Ovaj uređaj ne sme da izazove smetnje.
2. Ovaj uređaj mora da primi sve smetnje, uključujući i smetnje koje mogu da izazovu neželjeni rad uređaja.

Avis d'Industrie Canada:

CAN ICES-003(B)/NMB-003(B)

L'émetteur/récepteur exempt de licence contenu dans le présent appareil est conforme aux CNR d'Innovation, Sciences et Développement économique Canada applicables aux appareils radio exempts de licence. L'exploitation est autorisée aux deux conditions suivantes :

1. L'appareil ne doit pas produire de brouillage;
2. L'appareil doit accepter tout brouillage radioélectrique subi, même si le brouillage est susceptible d'en compromettre le fonctionnement.

2 Vaš Soundbar zvučnik

Čestitamo vam na kupovini i dobro došli u Philips! Da biste iskoristili sve prednosti Philips podrške, registrujte svoj proizvod na www.philips.com/support.

Šta je u kutiji

Proverite i identifikujte artikle u paketu:

- Soundbar zvučnik x 1
- Daljinski upravljač x 1
(AAA baterije x 2)
- Bežični subvufer x 1
- Komplet za zidnu montažu x 1
(Nosači x2 / Vijci nosača x2 / Vijci za zidnu montažu x2 / Zidni ankeri x2)
- Vodič za brzi početak / Garantni list / Bezbednosni list x 1
- Šablon za zidnu montažu x 1
- Kabl za napajanje * x 2

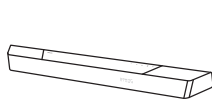

Soundbar zvučnik

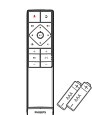

Daljinski upravljač
(AAA baterije x2)

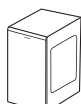

Bežični subvufer

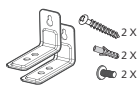

Komplet za zidnu montažu
(nosači x2/vijci nosača x2/
vijci za zidnu montažu x2/
zidni ankeri x2)



Vodič za brzi početak
Garantni list/Bezbednosni list



Šablon za zidnu montažu

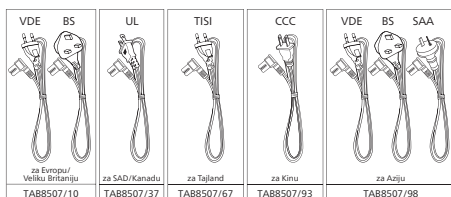

- Količina i tip utikača kabla za napajanje se razlikuju po regionima.
- Slike, ilustracije i crteži prikazani u ovom uputstvu za upotrebu su samo za referencu, stvarni proizvod može da izgleda drugačije.

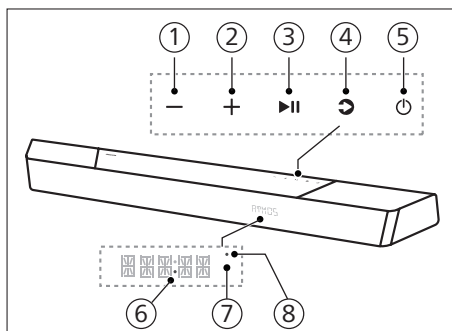

Soundbar zvučnik

Ovaj odeljak sadrži pregled soundbar zvučnika.



- 1 Taster - (Jačina zvuka)**
Smanjite jačinu zvuka.
- 2 Taster + (Jačina zvuka)**
Povećajte jačinu zvuka.
- 3 Taster ►|| (Reprodukuj/Pauziraj)**
Počni, pauziraj ili nastavi reprodukciju.
- 4 Taster ◀ (Izvor)/Bluetooth uparivanje**
 - Pritisnite da biste izabrali izvor ulaza za soundbar zvučnik.
 - U BT režimu, pritisnite i držite 3 sekunde da biste prekinuli vezu sa trenutnim uređajima spojenim preko BT i ušli u režim Bluetooth uparivanja.

5 Taster (Pripravnost-Uključivanje)

Stanje napajanja	Radnja	Funkcija
Uključeno		Prati stanje izvora ulaza
Delimična pripravnost	Pritisnite taster  jednom	<ul style="list-style-type: none"> • Wi-Fi je povezan. • Podržava Play-fi i Airplay2 Chromecast, Spotify Connect, Works with Alexa.
Eko pripravnost	Pritisnite i držite  3 sekundi	<ul style="list-style-type: none"> • Wi-Fi je isključen. • Proizvod ulazi u režim smanjene potrošnje energije. • Ponovno pokretanje sistema će trajati relativno duže.

- 6 **LED indikator napajanja**
- Svetli belo u režimu Eko pripravnosti (mreža je isključena).
- 7 **Senzor daljinskog upravljača / Panel displeja**
- 8 **Wi-Fi LED**
Wi-Fi LED indikator (narandžasti)

LED stanje	Status
Treperi	Režim pristupne tačke za Wi-Fi (AP)
Dvostruko treperi	Režim Wi-Fi zaštićenog podešavanja (WPS)
Konstantno uključeno	Povezano / uspešno upareno

Konektori

Ovaj odeljak sadrži pregled konektora koji su dostupni na soundbar zvučniku.

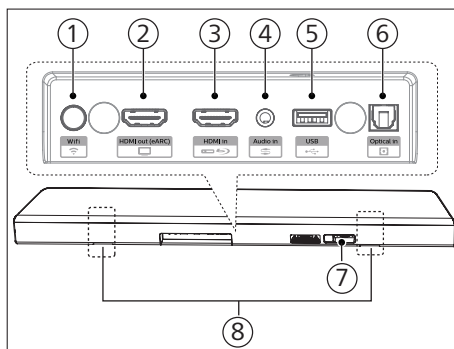

- 1 **Taster  (Wi-Fi podešavanje)**
- Aktivirajte Wi-Fi podešavanje za Play-fi.
 - Pritisnite i držite taster 4 sekunde da biste aktivirali WPS režim.
 - Pritisnite i držite taster 8 sekundi da biste aktivirali AP režim.
- 2 **HDMI out (HDMI izlaz) (eARC) utičnica**
Port podržava eARC/ARC HDMI funkciju, povezivanje sa HDMI (eARC) ulazom na TV-u.
- 3 **HDMI in (HDMI ulaz) utičnica**
Povežite sa izvorima HDMI signala, kao što su DVD plejer, Blu-ray Disc™ plejer, ili konzola za video igre.
- 4 **Audio in (Audio ulaz)**
Audio ulaz sa, na primer, MP3 plejera (3,5 mm utičnica).
- 5 **USB**
- Povežite sa USB memorijskim uređajem za reprodukciju audio medija.
 - Nadogradite softver ovog proizvoda.

- ⑥ **Optical in (optički ulaz) utičnica**
Povežite sa optičkim audio izlazom na TV-u ili digitalnom uređaju.
- ⑦ **Utičnica AC in ~ (Napajanje naizmeničnom strujom)**
Povežite sa napajanjem.
- ⑧ **Proraz za zidni nosač**

Bežični sabvufer

Ovaj odeljak uključuje pregled bežičnog sabvufera.

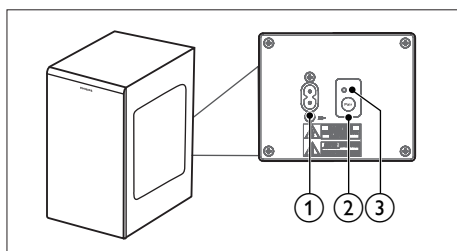

- ① **Utičnica AC~**
Povežite sa napajanjem.
- ② **Taster Pair (uparivanje)**
Pritisnite i držite da biste ušli u režim uparivanja za sabvufer.
- ③ **Indikator sabvufera**
Ustanovite status na osnovu indikatora bežičnog sabvufera.



LED stanje	Status
Brzo treperenje	Sabvufer u režimu uparivanja
Konstantno uključeno	Povezano / uspešno upareno
Sporo treperenje	Neuspelo povezivanje / uparivanje

Daljinski upravljač

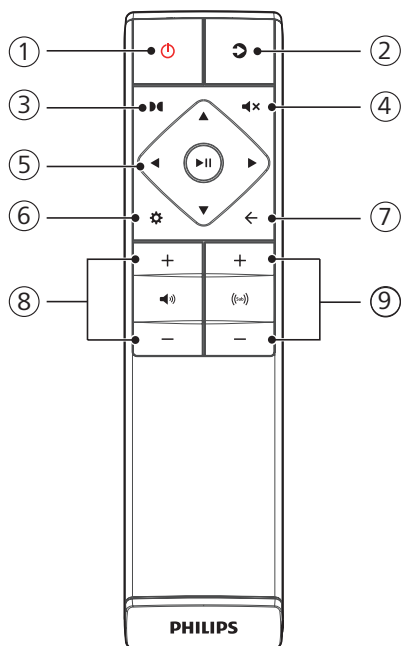
Ovaj odeljak sadrži pregled daljinskog upravljača.



① Taster (Pripravnost-Uključivanje)

Stanje napajanja	Radnja	Funkcija
Uključeno		Prati stanje izvora ulaza
Delimična pripravnost	Pritisnite taster  jednom	<ul style="list-style-type: none">• Wi-Fi je povezan.• Podržava Play-fi i Airplay2 Chromecast, Spotify Connect, Works with Alexa.
Eko pripravnost	Pritisnite i držite  3 sekundi	<ul style="list-style-type: none">• Wi-Fi je isključen.• Proizvod ulazi u režim smanjene potrošnje energije.• Ponovno pokretanje sistema će trajati relativno duže.

② (Izvor)

- Pritisnite da biste izabrali izvor ulaza za soundbar zvučnik.
- U BT režimu, pritisnite i držite 3 sekunde da biste prekinuli vezu sa trenutnim uređajima spojenim preko BT i ušli u režim Bluetooth uparivanja.

③ (Dolby Atmos)

Izaberite nivo efekta visine za Dolby Atmos.

④ (Isključi zvuk)

Isključite zvuk ili vratite na prethodnu jačinu zvuka.

⑤ Tasteri za navigaciju

(Levo/Desno)

- Pređite na prethodnu ili sledeću numeru u režimu USB/BT.
- Krećite se levo/desno u meniju.

(Gore/Dole)

- Krećite se gore/dole u meniju.

(Enter)

- Počnite, pauzirajte ili nastavite reprodukciju u režimu USB/BT.
- Potvrdite izbor.

⑥ (MENI)

Udite u meni podešavanja.

⑦ (Izlazak)

- Izlazak iz menija.
- Pritisnite i držite dugme 10 sekundi da biste resetovali Wi-Fi modul soundbar zvučnika na fabrička podešavanja.

⑧ +/- (Jačina zvuka sistema)

Povećajte / smanjite jačinu zvuka sistema.

⑨ +/- (Jačina zvuka sabvufera)

Povećajte / smanjite jačinu zvuka sabvufera.

Priprema daljinskog upravljača

- Dostavljeni daljinski upravljač omogućava da se uređajem upravlja sa daljine.
- Čak i ako se daljinskim upravljačem rukuje unutar radnog dometa od 6 m, upravljanje daljinskim upravljačem možda neće biti moguće ukoliko postoje prepreke između uređaja i daljinskog upravljača.
- Ako se daljinski upravljač koristi u blizini drugih proizvoda koji generišu infracrvene zrake ili ako se drugi uređaji na daljinsko upravljanje koriste u blizini uređaja, on može nepravilno raditi. Analogno, drugi uređaji mogu nepravilno raditi.

Zamena baterije na daljinskom upravljaču

Povucite da biste skinuli poklopac odeljka za baterije, ubacite 2 AAA baterije (1,5 V) sa odgovarajućim polaritetom, a zatim povucite poklopac odeljka za baterije nazad na njegovo mesto.

- Uverite se da krajevi (+) i (–) na baterijama odgovaraju krajevima (+) i (–) označenim na odeljku za baterije.

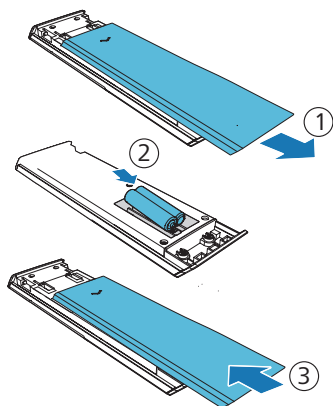

Mere predostrožnosti u vezi sa baterijama

- Obavezno ubacite baterije sa ispravnim pozitivnim “⊕” i negativnim “⊖” polaritetom.
- Koristite baterije istog tipa. Nikada nemojte zajedno koristiti različite tipove baterija.
- Možete koristiti ili punjive ili nepunjive baterije. Pogledajte mere predostrožnosti na njihovim etiketama.
- Obratite pažnju na svoje nokte kada uklanjate poklopac baterije i baterije.
- Ne dozvolite da vam daljinski upravljač ispadne.
- Ne dozvolite da bilo šta udari u daljinski upravljač.
- Ne prosipajte vodu niti bilo kakvu tečnost po daljinskom upravljaču.
- Ne stavljajte daljinski upravljač na moker predmet.
- Ne stavljajte daljinski upravljač pod direktnim sunčevim svetlom ili blizu izvora prekomerne toplote.
- Uklonite bateriju iz daljinskog upravljača kada se ne koristi duže vreme jer može doći do korozije ili curenja baterije što može dovesti do fizičke povrede i/ili oštećenja imovine i/ili požara.
- Nemojte koristiti druge baterije osim onih koje su naznačene.
- Ne mešajte nove baterije sa starim.
- Nikada ne puniti bateriju ako niste sigurni da li je baterija punjiva.

Postavljanje

Postavite sabvufer najmanje 1 metar od soundbar zvučnika i 10 cm od zida.

Za najbolje rezultate, postavite sabvufer na način koji je prikazan ispod.

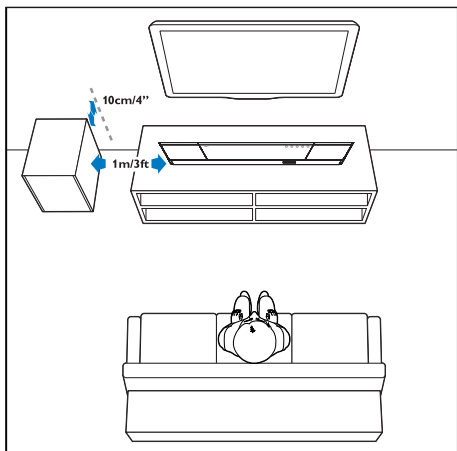

Zidna montaža

Napomena

- Nepravilna montaža na zid može dovesti do nezgode, povrede ili oštećenja. Ako imate pitanja, obratite se Službi za brigu o potrošačima u svojoj zemlji.
- Pre montaže na zid, uverite se da zid može da nosi težinu soundbar zvučnika.
- Pre montaže na zid, ne skidajte gumene nogice sa podnožja soundbar zvučnika, u suprotnom se gumene nogice ne mogu vratiti nazad.
- U zavisnosti od tipa zida na koji se montira soundbar zvučnik, pobrinite se da koristite vijke odgovarajuće dužine i prečnika.
- Proverite da li je USB priključak sa zadnje strane soundbar zvučnika povezan sa USB uređajem. Ako se utvrdi da neki od povezanih USB uređaja ometa zidni nosač, morate da koristite drugi USB uređaj odgovarajuće veličine.

Dužina/prečnik vijka

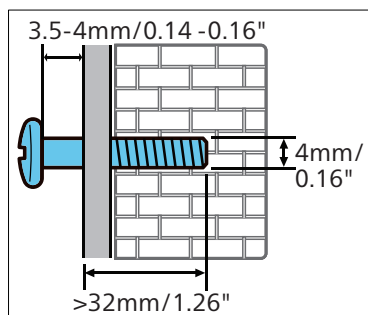

Preporučena visina montaže na zid:

Preporučujemo da najpre postavite TV pre zidne montaže soundbar zvučnika. Nakon montaže TV-a, montirajte soundbar zvučnik na zid sa razmakom od 50 mm od donje ivice TV-a.



UPOZORENJE!

- Da biste sprečili povrede, ovaj uređaj treba bezbedno pričvrstiti na pod/zid prema uputstvima za montažu.
- Preporučena visina montaže na zid: $\leq 1,5$ metara.

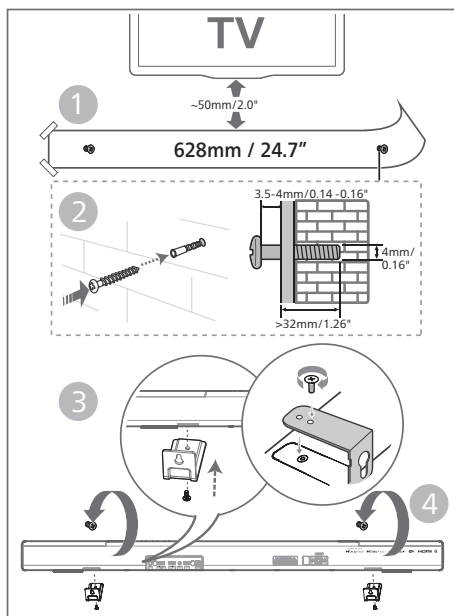

- 1 Izbušite 2 paralelne rupe (prečnika od 3-8 mm u zavisnosti od tipa zida) na zidu.
 - ↳ Razmak između rupa treba da iznosi: **628 mm**
 - ↳ Možete koristiti dostavljeni šablon za zidnu montažu kako biste odredili položaj rupa prilikom bušenja rupa na zidu.
- 2 Učvrstite tiple i zavrtnje u rupama.
 - ↳ Ostavite prostor od **3,5-4mm** između zida i glave vijka.
- 3 Pričvrstite zidne nosače (x2) sa zadnje strane uređaja.
- 4 Okačite soundbar na zavrtnje za pričvršćivanje.

3 Povezivanje

Ovaj odeljak vam pomaže da povežete soundbar zvučnik sa TV-om i drugim uređajima, a zatim ga podesite.

Napomena

- Za oznake identifikacije i napajanja, pogledajte tipsku tablicu na zadnjoj ili donjoj strani proizvoda.
- Pre nego što uspostavite ili izmenite bilo koje veze, uverite se da su svi uređaji isključeni iz električne utičnice.

Dolby Atmos®

Dolby Atmos vam pruža impresivan doživljaj slušanja, dajući zvuk u trodimenzionalnom prostoru i svo bogatstvo, jasnoću i snagu Dolby zvuka. Za više informacija, posetite dolby.com/technologies/dolby-atmos

Korišćenje Dolby Atmos®

Dolby Atmos® je dostupan u HDMI režimu. Za detalje o povezivanju, pogledajte "HDMI veza".

- 1 Da biste koristili Dolby Atmos® u HDMI in / HDMI eARC / ARC režimu, vaš TV mora da podržava Dolby Atmos®
- 2 Uverite se da je "No Encoding" izabrano za protok bitova u izlazu digitalnog zvuka na povezanom spoljnom uređaju (npr. Blu-ray ili DVD plejeru, TV-u itd.).
- 3 Prilikom ulaska u Dolby Atmos / Dolby Digital / PCM format, soundbar će prikazati DOLBY ATMOS / DOLBY AUDIO / PCM.

Napomena

- Potpuni Dolby Atmos doživljaj je dostupan samo kada je soundbar zvučnik povezan sa izvorom putem HDMI 2.0 kabla.
- Soundbar zvučnik će raditi i kad se poveže na drugi način (recimo digitalnim optičkim kablom) ali neće moći da podrži sve Dolby funkcije. S obzirom na to, preporučujemo da povežete preko HDMI, kako biste obezbedili punu podršku za Dolby.

Povezivanje sa HDMI utičnicom

Neki 4K HDR TV-i zahtevaju da se HDMI ulaz ili podešavanja slike podese za prijem HDR sadržaja. Za dalje detalje o podešavanju na HDR displeju, pogledajte uputstvo za upotrebu vašeg TV-a.

Opcija 1: HDMI eARC (poboljšani audio povratni kanal)

Vaš soundbar zvučnik podržava HDMI sa eARC/ARC (poboljšani audio povratni kanal). Ako vaš TV podržava HDMI eARC/ARC, možete čuti zvuk sa TV-a kroz soundbar zvučnik korišćenjem jednog HDMI kabla.

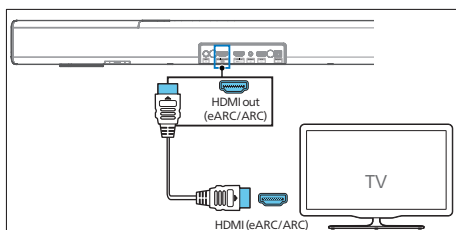

- 1 Na TV-u uključite HDMI-CEC operacije. Za pojedinosti, pogledajte uputstvo za upotrebu TV-a.
 - **HDMI ARC** konektor na TV-u može imati drugačiju oznaku. Za pojedinosti, pogledajte uputstvo za upotrebu TV-a.

- 2 Pomoću HDMI kabla velike brzine, povežite **HDMI out (eARC/ARC)** konektor na soundbar zvučniku sa **HDMI ARC** konektorom na TV-u.

Napomena

- Vaš TV mora da podržava funkcije HDMI-CEC i ARC. HDMI-CEC i ARC moraju biti postavljeni na Uključeno.
- Metoda podešavanja HDMI-CEC i ARC se može razlikovati u zavisnosti od TV-a. Za pojedinosti o ARC funkciji, pogledajte uputstvo za upotrebu TV-a.
- Obavezno koristite HDMI kablove koji podržavaju ARC funkciju.

Opcija 2: Standardni HDMI

Ako vaš TV ne podržava HDMI ARC, povežite soundbar zvučnik sa TV-om preko standardne HDMI veze.

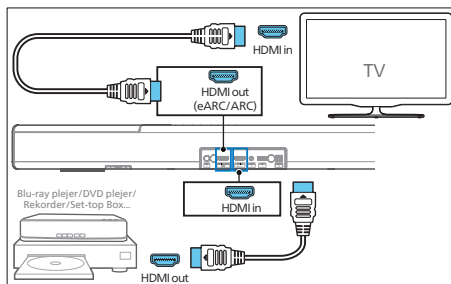

- 1 Koristite HDMI kabl da povežete utičnicu **HDMI in** na soundbar zvučniku sa spoljnim uređajima (npr. konzolama za igru, DVD i Blu-ray plejerima).
- 2 Koristite HDMI kabl da povežete utičnicu **HDMI out (eARC)** na soundbar zvučniku sa **HDMI in** utičnicom na TV-u.

Povezivanje sa optičkom utičnicom

- 1 Pomoću optičkog kabla, povežite **Optical** konektor na soundbar zvučniku sa **Optical out** konektorom na TV-u ili drugom uređaju.

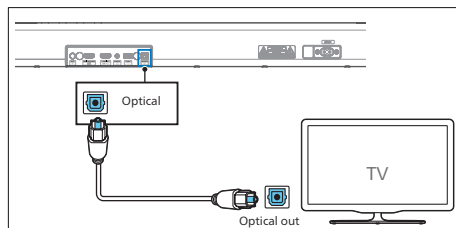

- Digitalni optički konektor može biti označen sa **Spdif** ili **Spdif out**.

Povezivanje na Audio in utičnicu

- Koristite audio kabl 3,5 mm na 3,5 mm da biste povezali utičnicu za slušalice na TV-u sa **Audio in** utičnicom na soundbar zvučniku.

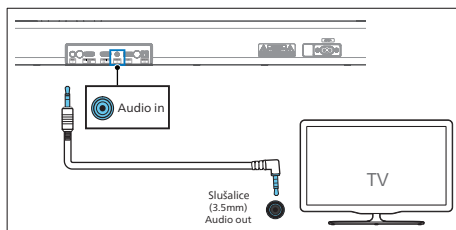

- Koristite audio kabl RCA na 3,5 mm da biste povezali izlazne audio utičnice TV-a na **Audio in** utičnicu na soundbar zvučniku.

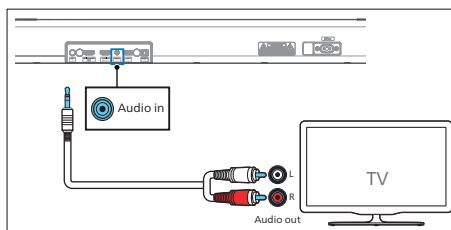

Povezivanje sa napajanjem

- Pre povezivanja naponskog kabla, uverite se da ste obavili sva druga povezivanja.
- Opasnost od oštećenja proizvoda! Uverite se da napon napajanja odgovara naponu odštampanom na poleđini ili donjoj strani jedinice.

- 1 Povežite kabl za napajanje u **AC~** utičnicu na jedinici, a zatim u utičnicu za napajanje.
- 2 Povežite kabl za napajanje u **AC~** utičnicu sabvufera, a potom u naponsku mrežu.

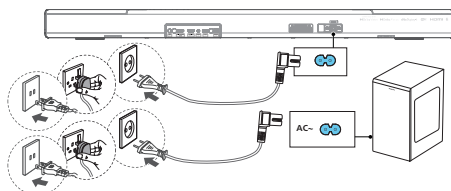

- * Količina i tip utikača kabla za napajanje se razlikuju po regionima.

Uparivanje sa sabvuferom

Automatsko uparivanje

Priključite sabvufer i soundbar zvučnik na utičnice za napajanje a zatim prebacite uređaj u režim **UKLJUČENO** pritiskom tastera na uređaju ili daljinskom upravljaču. Sabvufer i soundbar zvučnik će se automatski upariti.

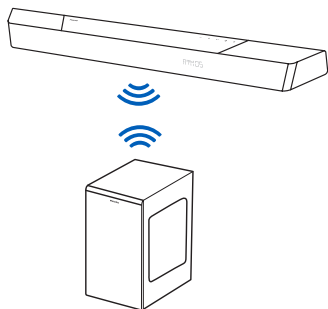

↳ Ustanovite status na osnovu indikatora bežičnog sabvufera.

LED stanje	Status
Brzo treperenje	Sabvufer u režimu uparivanja
Konstantno uključeno	Povezano / uspešno upareno
Sporo treperenje	Neuspelo povezivanje / uparivanje



Saveti

- Na pritiskajte taster **Pair** na zadnjoj strani sabvufera osim za manuelno uparivanje.

Manuelno uparivanje

Ako ne možete čuti zvuk iz bežičnog sabvufera, manuelno uparite sabvufer.

- 1 Ponovo iskopčajte i uređaj i sabvufer iz utičnice napajanja i opet ih prikopčajte nakon 3 minuta.

- 2 Pritisnite i držite taster **Pair** na zadnjoj strani sabvufera 5 sekundi.
↳ Indikator na sabvuferu će ubrzano svetleti.
- 3 Zatim pritisnite **⏻** na uređaju ili daljinskom upravljaču da biste **UKLJUČILI** uređaj.
↳ Indikator na sabvuferu će stalno svetleti kada uparivanje bude uspešno.
- 4 Ako indikator i dalje nastavi da treperi, ponovite korake 1-3.



Saveti

- Sabvufer treba biti u opsegu do 6 m udaljen od soundbar zvučnika na otvorenom prostoru (što je bliže to bolje).
- Uklonite sve prepreke između sabvufera i soundbar zvučnika.
- Ako bežična veza ponovo ne bude uspostavljena, proverite da li postoji konflikt ili jake smetnje (npr. smetnje od elektronskog uređaja) oko lokacije. Uklonite ove konflikte ili jake smetnje i ponovite postupke navedene iznad.

Povezivanje na Wi-Fi (bežični rad)

(Za iOS i Android verziju)

Povezivanje ovog uređaja i mobilnih telefona, tableta (kao što su iPad, iPhone, iPod touch, Android telefoni, itd.) na istu Wi-Fi mrežu, omogućava vam da koristite aplikaciju Philips Sound koju pokreće DTS Play-Fi da biste kontrolisali soundbar zvučnik za slušanje audio datoteka.

- 1 Preuzmite i instalirajte na telefon ili tablet aplikaciju Philips Sound koju pokreće DTS Play-fi.

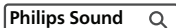

- Uverite se da je vaš ruter uključen i da radi ispravno.

Napomena

- U zavisnosti od verzije uređaja, radni ekran i način za obavljanje operacija se mogu razlikovati.

- 2 Povežite svoj telefon ili tablet na istu Wi-Fi mrežu na koju želite da povežete soundbar zvučnik.



- 3 Pritisnite i držite dugme  (Wi-Fi) koje se nalazi na poledini kućišta 8 sekundi da biste pokrenuli Wi-Fi povezivanje.

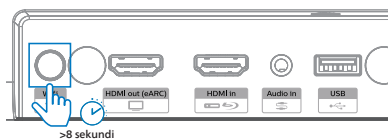

- ↳ Sve dok zvučnik ne proizvede drugi ton, a zatim otpustite dugme.

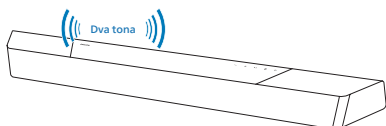

- 4 Sačekajte dok svetlosni indikator za Wi-Fi na prednjem kućištu ne pređe sa brzog treperenja na sporo pulsiranje. Kada počne polako da pulsira, to znači da zvučnik ulazi u režim Wi-Fi podešavanja.

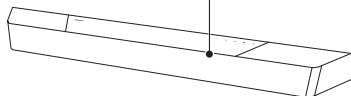
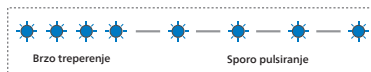

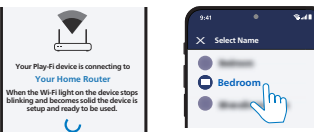
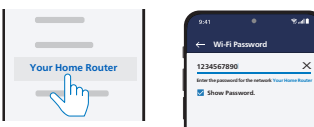
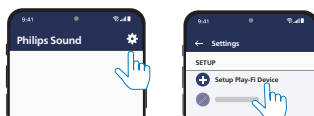

- 5 Pokrenite aplikaciju Philips Sound koju pokreće DTS Play-fi. Pratite uputstva u aplikaciji da biste ovaj proizvod povezali na svoju Wi-Fi mrežu.



- 6 Nakon uspešnog povezivanja na Wi-Fi, lampica indikatora za Wi-Fi će prestati da pulsira i svetliće stalno. Kada povežete ovaj proizvod na svoju Wi-Fi mrežu, možete da njime upravljate sa bilo kog pametnog telefona ili tableta na istoj mreži.
- 7 Nakon povezivanja, možete promeniti ime uređaja. Postoji nekoliko imena koje možete izabrati ili možete napraviti svoje tako što ćete izabrati Custom Name (Prilagođeno ime) na kraju liste imena. U suprotnom, koristiće se podrazumevano ime.
- 8 Nakon povezivanja, ovaj proizvod može izvršiti ažuriranje softvera. Nadogradite na najnoviji softver kada ga prvi put podešavate. Nadogradnja softvera može potrajati nekoliko minuta. Ne isključujte zvučnik, ne isključujte uređaj i ne napuštajte mrežu tokom nadogradnje.

Napomena

- Nakon povezivanja, proizvod može izvršiti ažuriranje softvera. Nadogradnja je potrebna nakon početnog podešavanja. Bez nadogradnje, sve funkcije proizvoda ne mogu biti dostupne.
- Ako prvo podešavanje ne bude uspešno, držite dugme  (Wi-Fi) na soundbar zvučniku 8 sekundi dok se ne čuje drugi ton i dok Wi-Fi svetlo ne počne da polako pulsira. Resetujte Wi-Fi vezu, ponovo pokrenite aplikaciju i ponovo pokrenite podešavanje.
- Ako želite da pređete sa jedne mreže na drugu, morate ponovo da podesite vezu. Pritisnite i držite dugme  (Wi-Fi) na soundbar zvučniku 8 sekundi da biste resetovali Wi-Fi vezu.
- Kada prvo podešavanje nije uspešno, zatvorite aplikaciju Philips Sound koju pokreće DTS Play-fi. Ponovo pokrenite aplikaciju i pokušajte podešavanje ponovo.

AirPlay podešavanje

Koristite AirPlay da biste podesili Wi-Fi povezivanje iOS uređaja (iOS7 ili novija verzija) i soundbar zvučnika.

- 1 iOS uređaj: Podešavanja > Wi-Fi > izaberite kućnu mrežu [Play-Fi Device (xxxxxx)]
 - ↳ Idite u Wi-Fi podešavanja. Ime Play-Fi uređaja se prikazuje za oko 5 sekundi.



- ↳ Izaberite Play-Fi uređaj u Airplay podešavanju.
- ↳ Pritisnite "Done" kada završite podešavanje



- ↳ Nakon uspešnog povezivanja na Wi-Fi, lampica indikatora za Wi-Fi će prestati da pulsira i svetliće stalno.

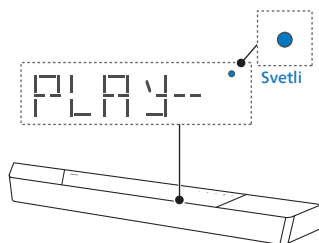

- 2 Vratite se u aplikaciju Philips Sound da biste dali ime uređaju.



- 3 Nakon povezivanja, možete promeniti ime uređaja. Postoji nekoliko imena koje možete izabrati ili možete napraviti svoje tako što ćete izabrati Custom Name (Prilagođeno ime) na kraju liste imena. U suprotnom, koristiće se podrazumevano ime.

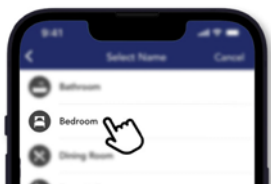

WPS režim

Ako vaš ruter ima Wi-Fi zaštićeno podešavanje (WPS), možete da podesite vezu bez unosa lozinke.

- 1 Pritisnite i držite dugme  (Wi-Fi) 4 sekunde. Čujete ton i Wi-Fi lampica će početi dvostruko da treperi.
- 2 Pritisnite dugme WPS na ruteru. Dugme je obično označeno ovim WPS logotipom.
- 3 Nakon uspešnog povezivanja na Wi-Fi, lampica indikatora za Wi-Fi će prestati da pulsira i svetliće stalno.



Napomena

- WPS nije standardna funkcija na svim ruterima. Ako vaš ruter nema WPS, koristite standardno Wi-Fi podešavanje.
- Pritisnite dugme  (Wi-Fi) jednom ako želite da izadete iz WPS režima ili će uređaj automatski izaći nakon 2 minuta.

Povežite soundbar zvučnik sa TV-om na kome je omogućen Philips Play-fi

- 1 Uključite svoj DTS Play-fi TV povezan na internet.
↳ Zvuk TV-a je isključen.
- 2 Uđite u meni Settings (Podešavanja) na TV-u.
↳ Settings > Sound > DTS Play-fi (Podešavanja > Zvuk > DTS Play-fi)

Podešavanje okružujućeg zvuka

Pratite podešavanja na ekranu.

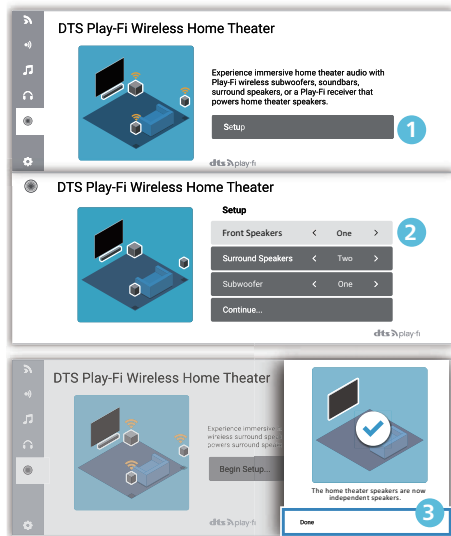

Audio podešavanje TV-a

Takođe možete da bežično emitujete zvuk sa TV-a na kućne zvučnike. Pratite podešavanja na ekranu.

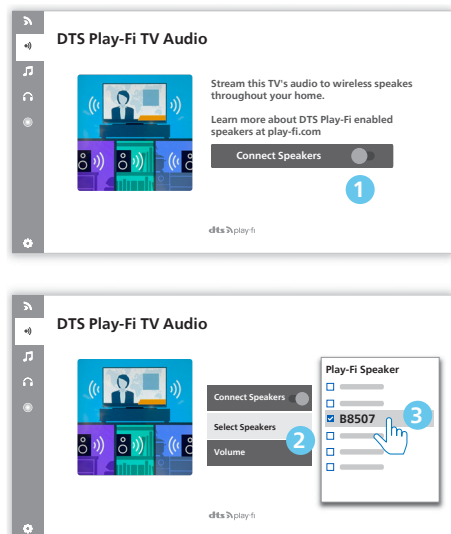

4 Korišćenje soundbar zvučnika

Ovaj odeljak vam pomaže da koristite soundbar zvučnik za reprodukciju zvuka sa povezanih uređaja.

Pre početka

- Napravite neophodna povezivanja opisana u Vodiču za Brzi Početak i Uputstvu za upotrebu.
- Prebacite soundbar zvučnik na odgovarajući izvor za druge uređaje.

UKLJUČIVANJE I ISKLJUČIVANJE

- Kada prvi put povežete jedinicu sa utičnicom za napajanje, jedinica će biti u režimu PRIPRAVNOSTI. Indikator za PRIPRAVNOST će svetleti.

Stanje napajanja	Radnja	Funkcija
Uključeno		Prati stanje izvora ulaza
Delimična pripravnost	Pritisnite taster jednom	<ul style="list-style-type: none">• Wi-Fi je povezan.• Podržava Play-fi i Airplay2, Chromecast, Spotify Connect, Works with Alexa.

Eko pripravnost Pritisnite i držite  3 sekundi

- Wi-Fi je isključen.
- Proizvod ulazi u režim smanjene potrošnje energije.
- Ponovno pokretanje sistema će trajati relativno duže.

Izbor režima

Pritiskajte uzastopno taster  na uređaju ili daljinskom upravljaču da biste izabrali **Optical**, **Audio in**, **USB**, **BT** (Bluetooth), **HDMI in**, **HDMI eARC/ARC** režim.

↳ Izabrani režim će se prikazati na displeju.

Displej	Status
OPT	Optički
AUX	Audio in (Audio ulaz)
USB	USB
BT	Bluetooth
HDMI	HDMI ulaz
E-ARC	HDMI eARC
ARC	HDMI ARC







Saveti

- Play-fi nije opcionalni izvor. Play-fi treba da direktno kontroliše APLIKACIJA.

Podesite jačinu zvuka

Podešavanje jačine zvuka sistema

Pritisnite tastere +/- na soundbar zvučniku ili pritisnite tastere  +/- (Jačina zvuka) na daljinskom upravljaču da biste povećali ili smanjili nivo jačine zvuka sistema.

- Da biste isključili zvuk, pritisnite taster  (Isključi zvuk) na daljinskom upravljaču.
- Da biste vratili zvuk, ponovo pritisnite taster  (Isključi zvuk) ili pritisnite  +/- (Jačina zvuka).

Podešavanje jačine zvuka sabvufera

Pritisnite tastere  +/- (sabvufer) na daljinskom upravljaču da biste povećali ili smanjili nivo jačine zvuka sabvufera.

Uživajte u Dolby Atmos zvuku

Pritisnite taster **⏮** da biste izabrali nivo visinskih efekata okružujućeg zvuka koji najbolje odgovara vašem ukusu u zavisnosti od okruženja.

- **UPMIX:** Uverite se da se svi zvučnici koriste za sadržaj manji od 5.1.2 ili 7.1.2 konfiguracije zvučnika.
 - **STANDARD (STANDARDNO):** Originalni zvuk.
 - **AI:** Funkcija medijske inteligencije za Dolby Atmos za kućni audio se koristi za poboljšanje vokala ili efekte okružujućeg zvuka.
- ↳ Podrazumevano, audio miksovanje je podešeno na **7.1.2**.



Saveti

- Displej će prikazati kanale zvučnika u skladu sa različitim konfiguracijama zvučnika, ko što su:
 - 7.1.2: soundbar zvučnik
 - 7.1.4: soundbar zvučnik + okružujući zvučnici
 - 7.1.4: soundbar zvučnik + okružujući zvučnici + sabvufer
 - 7.2.2: soundbar zvučnik + 2x sabvufer
 - 7.2.4: soundbar zvučnik + okružujući zvučnici + 2x sabvufer

Meni podešavanja

Uređaj vam omogućava da konfigurirate napredna podešavanja kako bi vam pružio još bolje iskustvo.

Taster	Funkcija
	Ulazak u meni podešavanja
	Poslednji/sledeći podmeni
	Prethodni/sledeći izbor
	Izadite iz menija podešavanja

Displej	Opis
EQ	Izaberite efekat ekvilajzera (EQ)
BAS X X	Podesite nivo basa
TRE X X	Podesite nivo visokih tonova
BT PAIR	Započni Bluetooth uparivanje
FL X X	Prednji levi zvučnik
FR X X	Prednji desni zvučnik
CT X X	Centralni zvučnik
DRC	Kontrola dinamičkog opsega
SYNC	Podesite kašnjenje zvuka
DIM X X	Podesite osvetljenost displeja
DISP	Podešavanje isključivanja displeja
STNBY	Automatska pripravnost UKLJUČENO/ISKLJUČENO
UPGRADE	Ažuriranje firmvera preko USB

EQ

Izaberite unapred definisane režime zvuka koji odgovaraju vašim video zapisima i muzici. **MOVIE (FILM), MUSIC (MUZIKA), VOICE (GLAS), STADIUM (STADION), CUSTOM (PRILAGOĐENO).**

- **MOVIE:** Kreirajte okružujući doživljaj slušanja. Idealno za gledanje filmova.
- **MUSIC:** Kreirajte dvokanalni ili višekanalni stereo zvuk. Idealno za slušanje muzike.
- **VOICE:** Napravite zvučni efekat koji ljudski glas čini jasnijim i ističe ga za slušanje.
- **STADIUM:** Kreirajte atmosferu kao da gledate sportsku utakmicu na stadionu.
- **CUSTOM:** Prilagodite zvuk na osnovu svojih želja. Treba se podesiti preko aplikacije Fine Tune.
 - ↳ Podrazumevano, EQ je podešen na MOVIE.



BAS/VISOKI TONOVI

Promenite podešavanja niske frekvencije (basa) i visoke frekvencije (visokih tonova) na ovom proizvodu.

- **BAS -5 ~ BAS +5**
- **TRE -5 ~ TRE +5**
- ↳ Podrazumevano, bas/visoki tonovi su podešeni na 0.

BLUETOOTH UPARIVANJE

Uđite u režim za Bluetooth uparivanje.

- Ako želite da povežete soundbar zvučnik sa još jednim Bluetooth uređajem, možete aktivirati uparivanje u meniju (**BT PAIR**) da biste prekinuli vezu sa svim uređajima i ušli u režim Bluetooth uparivanja.
 - ↳ Pritisnite  > izaberite "**BT PAIR**" > Zatim pritisnite  (Enter) da biste potvrdili režim Bluetooth uparivanja.
- Pratite korake 2–3 iz odeljka "**Reprodukcija sa Bluetooth uređaja**" iznad da biste uparili Bluetooth uređaj.



Saveti

- "**BT PAIR**" meni će se prikazivati samo kada je trenutni izvor signala u "**BT**" režimu

Podesite nivo zvučnika

- Prednji levi : **FL -5 ~ FL +5**
- Prednji desni : **FR -5 ~ FR +5**
- Centralni : **CT -5 ~ CT +5**
- ↳ Podrazumevano, nivo zvučnika je podešen na 00.

Kontrola dinamičkog opsega (DRC)

Možete da primenite kontrolu dinamičkog opsega na Dolby Digital numere.

- **ON (Uključen):** Optimizacija dinamičkog opsega
 - **OFF (Isključen):** Isključite podešavanje dinamičkog opsega
 - **AUTO (Automatski):** Dinamički opseg se automatski podešava
- ↳ Podrazumevano, DRC režim je podešen na AUTO.

Napomena

- DRC nije dostupan u režimu USB/BT/Play-fi.

AV SINHRONIZACIJA

Podesite kašnjenje zvuka.

Obrada video slike, ponekad duža od vremena potrebnog za obradu audio signala. To se zove "kašnjenje". Funkcija kašnjenja zvuka je osmišljena da bi se ispravilo ovo kašnjenje.

- **S 00 ~ S 200**
- ↳ Podrazumevano, kašnjenje zvuka je podešeno na 00.

DIM (OSVETLJENOG DISPLEJA)

Podesite osvetljenost displeja.

- **HIGH, MID, LOW (VISOKO, SREDNJE, NISKO)**
- ↳ Podrazumevano je podešeno na MID.

DISPLEJ

Podesite da biste automatski isključili displej (osim Wi-Fi LED indikatora) nakon 10 sekundi neaktivnosti ili kada nema komandi korisnika.

- **ON (Uključen):** Uključite za displej

- **OFF (Isključen):** Isključite za displej
- ↳ Podrazumevano, displej je podešen na ON.

AUTOMATSKI PRELAZAK U REŽIM PRIPRAVNOSTI

Jedinica automatski prelazi u režim pripravnosti nakon **15** minuta ako se TV ili eksterni uređaj isključe (ili ako su USB, BT funkcija reprodukcije pauzirani).

- **STNBY IN 15M (PRIPRAVNOST NAKON 15 MINUTA):** Uključite automatski prelazak u stanje pripravnosti.
 - **STNBY OFF (ISKLJUČENA PRIPRAVNOST):** Isključite automatski prelazak u stanje pripravnosti.
- ↳ Podrazumevano, ovo podešavanje je postavljeno na ON.

Napomena

- Da biste potpuno isključili jedinicu, izvucite utikač iz utičnice za napajanje.
- Kada se jedinica ne koristi, isključite je u potpunosti kako biste uštedeli energiju.

Ažuriranje firmvera preko USB





Proverite najnoviju verziju firmvera na adresi www.philips.com/support. Potražite svoj model i kliknite na "Softver i drajveri".

Kopirajte datoteke za ažuriranje softvera na USB fleš disk, ubacite USB fleš disk u zvučnik.



- ↳ Pritisnite  > izaberite "UPGRADE" > "PLAY TO START"
- ↳ Zatim pritisnite **▶|| (Enter)** da biste potvrdili.
- ↳ Nadogradnja je završena i restartuje se.

Reprodukcija sa Bluetooth uređaja

Povežite soundbar zvučnik sa Bluetooth uređajem (kao što je iPad, iPhone, iPod touch, Android telefon ili laptop) putem Bluetooth veze i onda ćete moći da preko soundbar zvučnika slušate audio datoteke koje se nalaze na vašem uređaju.

- 1 Pritisnite više puta taster  na zvučniku ili na daljinskom upravljaču kako biste prebacili soundbar zvučnik u Bluetooth režim.
 - ↳ **BT** se prikazuje na panelu displeja.
- 2 Na Bluetooth uređaju, uključite Bluetooth, potražite i izaberite **Philips B8507** da biste započeli vezu (pogledajte uputstvo za upotrebu Bluetooth uređaja da biste videli kako da na njemu uključite Bluetooth).
- 3 Sačekajte dok ne čujete glasovni signal sa soundbar zvučnika.
 - ↳ Ako je povezivanje uspešno, **BT** se prikazuje na displeju.
- 4 Izaberite i reprodukujte audio datoteke ili muziku na svom Bluetooth uređaju.
 - Ako tokom reprodukcije primite dolazni poziv, reprodukcija muzike se pauzira. Reprodukcija će se nastaviti kada se poziv završi.
 - Ako vaš Bluetooth uređaj podržava AVRCP profil, na daljinskom možete da pritisnete  /  da predete na numeru ili da pritisnete  da biste pauzirali/ nastavili reprodukciju.

Da biste prekinuli vezu i uparili novi Bluetooth uređaj

- 1 U Bluetooth režimu, pritisnite  > izaberite **"BT PAIR"** > Zatim pritisnite  (Enter) da biste raskinuli vezu sa svim uređajima i ušli u režim Bluetooth uparivanja.
 - Alternativno direktno pritisnite i držite taster  na soundbar zvučniku da biste raskinuli vezu sa svim uređajima i ušli u režim Bluetooth uparivanja.
 - ↳ Na displeju će trepereti poruka **"PAIR"**.
- 2 Pratite korake 2–3 iz odeljka **"Reprodukcija sa Bluetooth uređaja"** iznad da biste uparili Bluetooth uređaj.



Napomena

- Na otvorenom prostoru bez prepreka, maksimalni radni domet između soundbar zvučnika i Bluetooth uređaja je približno 10 metara.
- Ne garantujemo kompatibilnost sa svim Bluetooth uređajima.
- Strimovanje muzike može biti prekinuto zbog prepreka između uređaja i soundbar zvučnika, kao što su zidovi, metalno kućište koje prekriva uređaj ili drugi uređaji u blizini koji rade na istoj frekvenciji.

Multi-point kontrola

Proizvod podržava multi-point funkciju pa se na njega mogu povezati dva Bluetooth uređaja istovremeno (kao što si iPad, iPhone, iPod touch, Android telefon ili laptop).

- Audio signal se oglašava kada se drugi Bluetooth uređaj poveže sa soundbar zvučnikom.
- Kada drugi Bluetooth uređaj emituje svoj zvuk na soundbar zvučnik, prvi Bluetooth uređaj će pauzirati reprodukciju.
- Dolazni poziv ima prioritet u odnosu na reprodukciju muzike bez obzira na prvi ili drugi uređaj.

Slušanje sa spoljnog uređaja

Uverite se da je jedinica povezana sa TV-om ili audio uređajem.

- 1 Pritiskajte uzastopno taster  na uređaju ili daljinskom upravljaču da biste izabrali režim **Optical, Audio in, HDMI in, HDMI ARC**.
- 2 Upravljajte direktno svojim audio uređajem za funkcije reprodukcije.
- 3 Pritisnite tastere **JAČINA ZVUKA +/-** da biste podesili jačinu zvuka na željeni nivo.
 - ↳ Prilikom izbora drugačijeg audio formata, soundbar zvučnik će prikazati sledeće:

Audio (skraćenica)	Displej
LPCM 2ch	PCM
LPCM 5.1ch	PCM
LPCM 7.1ch	PCM
Dolby Digital	Dolby AUDIO
Dolby TrueHD	Dolby AUDIO
Dolby Digital Plus	Dolby AUDIO
Dolby Atmos - Dolby TrueHD	Dolby Atmos
Dolby Atmos - Dolby Digital Plus	Dolby Atmos

Napomena

- Jedinica možda neće moći da dekodira sve digitalne audio formate sa izvora ulaza. U tom slučaju, jedinica će isključiti zvuk. Ovo NIJE defekt. Uverite se da je audio postavka izvora ulaza (npr. TV-a, konzole za igru, DVD plejera, itd.) podešena na **PCM** ili **Dolby Digital** (pogledajte uputstvo za upotrebu uređaja izvora ulaza za pojedinosti u njegovim audio postavkama) sa HDMI in/HDMI ARC/optičkim ulazom.

Reprodukcija zvuka sa USB

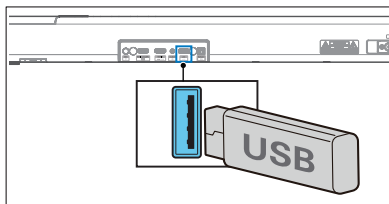

Uživajte u zvuku sa USB uređaja za skladištenje kao što je MP3 plejer i USB fleš memorija, itd.

- 1 Ubacite USB uređaj.



- 2 Pritisnite više puta taster  na uređaju ili na daljinskom upravljaču da biste izabrali režim **USB**.

3 Tokom reprodukcije:

Taster	Radnja
	Počni, pauziraj ili nastavi reprodukciju.
	Pređi na prethodnu ili sledeću numeru.



Saveti

- Ovaj proizvod možda neće biti kompatibilan sa određenim tipovima USB memorijskih uređaja.
- Ako koristite USB produžni kabl, USB čvorište, ili USB multifunkcionalni čitač kartica, USB memorijski uređaj možda neće biti prepoznat.
- Ne vadite USB memorijski uređaj tokom čitanja datoteka.
- Jedinica podržava USB uređaje sa do 32 GB memorije.
- Ova jedinica može da reprodukuje MP3/WAV/FLAC formate.
- Podržava USB port: 5V === 500mA.

Resetovanje na fabrička podešavanja

Resetovanje uređaja na podrazumevana podešavanja.

- Uključite soundbar zvučnik, pritisnite i istovremeno držite tastere +/- 8 sekundi.
 - ↳ Na displeju se prikazuje poruka "RESET" tokom 5 sekundi.
 - ↳ Tokom resetovanja sistema, na displeju se prikazuje poruka "REBOOT".

5 Specifikacije proizvoda



Napomena

- Specifikacije i dizajn su podložni promenama bez najave.

Bluetooth / Bežično

Bluetooth profili	A2DP, AVRCP
Bluetooth verzija	V 5.3
Bluetooth opseg frekvencija	2402 ~ 2480 MHz
Snaga odašiljača	≤ 10dBm
5.8G bežični frekventni opseg / snaga odašiljača (EIRP)	5729 ~ 5850 MHz ≤ 10dBm

Podržane mreže

WiFi IEEE 802.11a/b/g/n/ac Bežični frekventni opseg (Wi-Fi) / Emitovana radio frekventna snaga (EIRP)	
2.4G Wi-Fi	2400 ~ 2483,5 MHz / ≤ 20dBm
	5150 ~ 5350 MHz / ≤ 20dBm
5G Wi-Fi	5470 ~ 5725 MHz / ≤ 27dBm
	5725 ~ 5850 MHz / ≤ 14dBm

Soundbar zvučnik

Napajanje	100-240V~ 50/60Hz
RMS izlazna snaga	180 W
MAX izlazna snaga	360 W (10% THD)
Potrošnja struje	35 W
Potrošnja struje u režimu pripravnosti	< 0,5 W
Frekventni odziv	150 Hz - 20 KHz
Impedansa zvučnika	8Ω
Dimenzije (Š x V x D)	940 x 65 x 106 mm
Težina	2,7 kg
Radna temperatura	0 °C - 45 °C

Sabvufer

Napajanje	100-240V~ 50/60Hz
RMS izlazna snaga	120 W
MAX izlazna snaga	240 W (10% THD)
Potrošnja struje	25 W
Potrošnja struje u režimu pripravnosti	< 0,5 W
Frekventni odziv	35 Hz - 150 Hz
Impedansa	3 Ω
Dimenzije (Š x V x D)	150 x 410 x 309 mm
Težina	5,6 kg
Radna temperatura	0 °C - 45 °C

USB

USB direktna verzija	2.0 puna brzina
USB	5V === 500mA

Ekstenzija	Kodek	Stopa uzorkovanja	Bitrejt
	MPEG 1 Layer 1	16 ~ 48 kHz	32 ~ 448 kbps
	MPEG 1 Layer 2	16 ~ 48 kHz	8 ~ 384 kbps
	MPEG 1 Layer 3	16 ~ 48 kHz	8 ~ 320 kbps
.mp3	MPEG 2 / MPEG 2.5 Layer 1	16 ~ 48 kHz	8 ~ 256 kbps
	MPEG 2 / MPEG 2.5 Layer 2	16 ~ 48 kHz	8 ~ 160 kbps
	MPEG 2 / MPEG 2.5 Layer 3	16 ~ 48 kHz	8 ~ 160 kbps
.wav	WAV	16 ~ 48 kHz	Do 1536 kbps
.flac	FLAC	Do 48 kHz / 16 bit	

Daljinski upravljač

Domet/ugao	6m/30°
Tip baterije	AAA (1,5V x 2)

Podržani audio formati

Format	Funkcija			
	HDMI ulaz	HDMI eARC	HDMI ARC	Optički
LPCM 2ch	√	√	√	√
LPCM 5.1ch	√	√	√	√
LPCM 7.1ch	√	√	--	--
Dolby Digital	√	√	√	√
Dolby Digital Plus	√	√	√	--
Dolby TrueHD	√	√	--	--
Dolby MAT	√	√	--	--
Dolby Atmos - Dolby Digital Plus	√	√	√	--
Dolby Atmos - Dolby TrueHD	√	√	--	--
Dolby Atmos - Dolby MAT	√	√	--	--

√ : Podržani formati.

-- : Format nije podržan.

Proizvod treba da bude usklađen sa obaveznim zahtevima Dolby oznake koji su navedeni u nastavku

Ulazni signal	Audio format	Dolby Virtualizer	Oznaka formata		
			Dolby Atmos ¹	Dolby Surround ¹	Dolby Audio
Dolby Digital	Zasnovano na kanalu	Isključeno			√
		Uključeno		√	
Dolby Digital Plus	Zasnovano na objektu	-	√		
	Zasnovano na kanalu	Isključeno			√
		Uključeno		√	
	Dolby TrueHD	Zasnovano na objektu	-	√	
Zasnovano na kanalu		Isključeno			√
		Uključeno		√	
Dolby MAT	Zasnovano na objektu	-	√		
	Zasnovano na kanalu	Isključeno			√
		Uključeno		√	

6 Rešavanje problema



Upozorenje

- Rizik od strujnog udara. Nikada ne skidajte kućište proizvoda.

Da bi garancija bila važeća, nikada ne pokušavajte sami da popravite proizvod. Ako imate problema sa korišćenjem ovog proizvoda, proverite sledeće stavke pre nego što zatražite servis. Ako i dalje imate problem, potražite podršku na adresi www.philips.com/support.

Glavna jedinica

Tasteri na glavnoj jedinici ne rade.

- Isključite napajanje na nekoliko minuta pa ga ponovo uključite.

Nema napajanja

- Uverite se da je kabl za napajanje naizmeničnom strujom pravilno povezan.
- Uverite se da postoji napajanje u utičnici za naizmeničnu struju.
- Pritisnite taster za  na daljinskom upravljaču soundbar zvučnika kako biste uključili soundbar zvučnik.

Zvuk

Soundbar zvučnik ne daje zvuk.

- Povežite audio kabl iz soundbar zvučnika sa TV-om ili drugim uređajima. Međutim, nije vam potrebna posebna audio veza u sledećim slučajevima:
 - soundbar zvučnik i TV su povezani putem HDMI ARC veze ili
 - uređaj je povezan sa HDMI in konektorom na soundbar zvučniku.
- Izaberite odgovarajući audio izlaz na daljinskom upravljaču.

- Uverite se da na soundbar zvučniku nije isključen zvuk.
- Resetujte proizvod na fabrička podešavanja (pogledajte "Resetovanje na fabrička podešavanja").

Izobličen zvuk ili eho.

- Ako puštate zvuk sa TV-a preko ovog proizvoda, uverite se da je zvuk na televizoru isključen.

Audio i video nisu sinhronizovani.

- Pritisnite da biste sinhronizovali audio sa videom.

Nema zvuka iz bežičnog sabvufera.

- Ručno povežite sabvufer sa glavnim uređajem.
- Povećajte jačinu zvuka. Pritisnite taster  +/- (Jačina zvuka) na daljinskom upravljaču ili na soundbar zvučniku.
- Kada koristite Digitalni ulaz, ako nema zvuka:
 - Pokušajte da podesite TV izlaz na PCM ili
 - Povežite direktno sa Blu-ray/ drugim izvorom. Neki televizori ne propuštaju digitalni zvuk.
- Vaš TV može biti podešen na varijabilni audio izlaz. Uverite se da je postavka audio izlaza podešena na FIXED ili STANDARD, a ne VARIABLE. Za detaljnije informacije pogledajte uputstvo za upotrebu TV-a.
- Ako koristite Bluetooth, uverite se da je jačina zvuka na izvornom uređaju povećana i da na uređaju nije isključen zvuk.
- Kada se reprodukcija zamrzne i nema zvuka u Wi-Fi režimu, proverite da li je sve u redu sa vašom kućnom mrežom.

Bluetooth

Uređaj ne može da se poveže na soundbar zvučnik.

- Uređaj ne podržava kompatibilne profile koji su potrebni za soundbar zvučnik.
- Niste omogućili Bluetooth funkciju na uređaju. Pogledajte kako da omogućite funkciju u uputstvu za upotrebu uređaja.
- Uređaj nije ispravno povezan. Povežite uređaj na ispravan način.
- Soundbar zvučnik je već povezan sa drugim Bluetooth uređajem. Raskinite vezu sa povezanim uređajem pa pokušajte ponovo.

Kvalitet audio reprodukcije sa povezanog Bluetooth uređaja je loš.

- Bluetooth prijem je loš. Približite uređaj soundbar zvučniku ili uklonite sve prepreke između uređaja i soundbar zvučnika.

Ne mogu da pronađem Bluetooth naziv ove jedinice na svom Bluetooth uređaju

- Uverite se da je Bluetooth funkcija aktivirana na vašem Bluetooth uređaju.
- Ponovo uparite zvučnik sa svojim Bluetooth uređajem.

Wi-Fi

Wi-Fi veza se ne može uspostaviti.

- Proverite dostupnost WLAN mreže na ruteru.
- Postavite Wi-Fi ruter bliže uređaju.
- Proverite da li je lozinka ispravna.
- Proverite WLAN funkciju ili ponovo pokrenite modem i Wi-Fi ruter.

Dolby Atmos

Ne mogu se postići izvanredni Dolby Atmos efekti.

- Za veze koje ne idu preko HDMI (kao što su upotreba USB, Bluetooth, Optical ili AUDIO IN), generišu se ograničeni visinski efekti okružujućeg zvuka. Pogledajte odeljak o 'Dolby Atmos' o načinu za postizanje najboljih Dolby Atmos efekata.

Play-fi

Nije moguće otkriti uređaje koji podržavaju play-fi iz aplikacije.

- Uverite se da je uređaj povezan na Wi-Fi.

Nije moguće reprodukovati play-fi muziku.

- Određeni mrežni servisi ili sadržaji dostupni preko uređaja možda neće biti dostupni u slučaju da provajder usluge prekine pružanje usluga.
- Kada prvo podešavanje nije uspešno, zatvorite aplikaciju Philips Sound koju pokreće DTS Play-fi. Ponovo pokrenite aplikaciju.
- Kada je zvučnik podešen kao Stereo Pairs (Stereo parovi) ili Surround Sound (Okružujući zvuk), zvučnik treba da se isključi u aplikaciji pre zasebne upotrebe.

Daljinski upravljač ne radi

- Pre pritiskanja bilo kog tastera za kontrolu reprodukcije, najpre izaberite odgovarajući izvor.
- Smanjite rastojanje između daljinskog upravljača i uređaja.
- Ubacite baterije sa odgovarajućim polaritetima (+/-).
- Zamenite baterije.
- Usmerite daljinski upravljač direktno u senzor sa prednje strane uređaja.

Ovo je funkcija isključivanja nakon 15 minuta, jedan od standardnih ERPII zahteva za uštedu energije.

- Kada je nivo spoljnog ulaznog signala u jedinicu suviše nizak, jedinica će se automatski isključiti nakon 15 minuta. Povećajte nivo jačine zvuka spoljnog uređaja.

Sabvufer je u režimu mirovanja ili se indikator sabvufera ne pali

- Iskopčajte kabl napajanja iz utičnice napajanja i ponovo ga prikopčajte nakon 3 minuta kako biste resetovali sabvufer.

Žigovi



For DTS patents, see <http://patents.dts.com>. Manufactured under license from DTS, Inc. (for companies headquartered in the U.S./Japan/Taiwan) or under license from DTS Licensing Limited (for all other companies). DTS, DTS Play-Fi, Play-Fi and the DTS Play-Fi and Play-Fi logos are registered trademarks or trademarks of DTS, Inc. in the United States and other countries. © 2021 DTS, Inc. ALL RIGHTS RESERVED.



The Wi-Fi CERTIFIED™ Logo is a registered trademark of Wi-Fi Alliance®.



Google, Google Play and Chromecast built-in are trademark of Google LLC. Google Assistant is not available in certain languages and countries.



To control this AirPlay 2 -enabled speaker, iOS 11.4 or later is required. Use of the Works with Apple badge means that an accessory has been designed to work specifically with technology identified in the badge and has been certified by trademarks of Apply Inc. ,registered in the U. S. and other countries.

Apple® and AirPlay® are trademarks of Apple Inc., registered in the U.S. and other countries.



The Spotify Software is subject to third party licenses found here: www.spotify.com/connect/third-party-licenses



The Adopted Trademarks HDMI, HDMI High-Definition Multimedia Interface, HDMI traddress and the HDMI Logos are trademarks or registered trademarks of HDMI Licensing Administrator, Inc. in the United States and other countries.

COMPATIBLE WITH



Dolby, Dolby Vision, Dolby Atmos, and the double-D symbol are registered trademarks of Dolby Laboratories Licensing Corporation. Manufactured under license from Dolby Laboratories. Confidential unpublished works. Copyright © 2012-2021 Dolby Laboratories. All rights reserved.



The Bluetooth® word mark and logos are registered trademarks owned by Bluetooth SIG, Inc. and any use of such marks by MMD Hong Kong Holding Limited is under license. Other trademarks and trade names are those of their respective owners.



Roku, the Roku logo, Roku TV, Roku TV Ready, and the Roku TV Ready logo are trademarks and/or registered trademarks of Roku, Inc. This product is Roku TV Ready-supported in the United States, Canada, United Kingdom, Mexico and Brazil. Countries are subject to change. For the most current list of countries in which this product is Roku TV Ready-supported, please email rokutvready@roku.com.



Specifikacije su podložne promenama bez prethodne najave. Posetite www.Philips.com/support za najnovije vesti i dokumente.

Philips i Philips grb štita su registrovani žigovi kompanije Koninklijke Philips N.V. i koriste se pod licencom.

Ovaj proizvod je proizvela i prodaje se pod odgovornošću kompanije MMD Hong Kong Holding Limited ili jedne od njenih podružnica, a kompanija MMD Hong Kong Holding Limited je garant u vezi sa ovim proizvodom.