

Register your product and get support at  
[www.philips.com/welcome](http://www.philips.com/welcome)

DS8500



*Thank you for choosing Philips.*

### **Need help fast?**

*Read your Quick Start Guide and/or User Manual first for quick tips that make using your Philips product more enjoyable.*

*If you have read your instructions and still need assistance, you may access our online help at*

*[www.philips.com/welcome](http://www.philips.com/welcome)  
or call*

***1-888-PHILIPS (744-5477)**  
while with your product.  
(and Model / Serial number)*



*Philips vous remercie de  
votre confiance.*

### **Besoin d'une aide rapide?**

*Le Guide rapide de début et Manuel de l'utilisateur regorgent d'astuces destinées à simplifier l'utilisation de votre produit Philips.*

*Toutefois, si vous ne parvenez pas à résoudre votre problème, vous pouvez accéder à notre aide en ligne à l'adresse*

*[www.philips.com/welcome](http://www.philips.com/welcome)  
ou formez le*

***1-800-661-6162 (Francophone)**  
**1-888-PHILIPS (744-5477) (English speaking)***

*Veillez à avoir votre produit à  
portée de main.  
(et model / serial nombre)*



*Gracias por escoger Philips*

### **Necesita ayuda inmediata?**

*Lea primero la Guía rápida del comienzo o el Manual del usuario, en donde encontrará consejos que le ayudarán a disfrutar plenamente de su producto Philips.*

*Si después de leerlo aún necesita ayuda, consulte nuestro servicio de asistencia en línea en*

*[www.philips.com/welcome](http://www.philips.com/welcome)  
o llame al teléfono*

***1-888-PHILIPS (744-5477)**  
y tenga a mano el producto.  
(y número de model / serial)*



---

EN User manual

---

ES Manual del usuario

---

FR Mode d'emploi

---

# PHILIPS

# Canada

## English:

This digital apparatus does not exceed the Class B limits for radio noise emissions from digital apparatus as set out in the Radio Interference Regulations of the Canadian Department of Communications. This Class B digital apparatus complies with Canadian ICES-003.

## Français:

Cet appareil numérique n'émet pas de bruits radioélectriques dépassant les limites applicables aux appareils numériques de Classe B prescrites dans le Règlement sur le Brouillage Radioélectrique édicté par le Ministère des Communications du Canada. Cet appareil numérique de la classe B est conforme à la norme NMB-003 du Canada.

**The set complies with the FCC-Rules, Part 15 and with 21 CFR 1040.10.**

**Operation is subject to the following two conditions:**

1. This device may not cause harmful interference, and
2. This device must accept any interference received, including interference that may cause undesired operation.

**L'appareil est conforme à la réglementation FCC, section 15, et à la norme 21 CFR 1040.10. Son utilisation est soumise à deux conditions :**

1. L'appareil ne doit pas provoquer d'interférences nuisibles, et
2. L'appareil doit supporter les interférences reçues, y compris les interférences empêchant son fonctionnement correct.

# Contents

---

<b>1</b>	<b>Importante</b>	4
	Seguridad	4
	Aviso	7

---

<b>2</b>	<b>El altavoz para base</b>	10
	Presentación	10
	Contenido de la caja	10
	Descripción de la unidad principal	10
	Descripción del mando a distancia	12

---

<b>3</b>	<b>Introducción</b>	14
	Preparación del control remoto	14
	Conexión de corriente	15
	Encendido	16

---

<b>4</b>	<b>Reproducción</b>	18
	Reproducción desde el iPod/iPhone	18
	Reproducción desde un dispositivo externo	19
	Ajuste del nivel de volumen	20
	Silenciamiento del sonido	20

---

<b>5</b>	<b>Información del producto</b>	21
	Especificaciones	21

---

<b>6</b>	<b>Solución de problemas</b>	22
----------	------------------------------	----

Regístrase en línea en [www.philips.com/welcome](http://www.philips.com/welcome)  
hoy mismo para aprovechar al máximo su compra.

Al registrar su modelo con PHILIPS usted cumplirá con los requisitos para obtener todos los valiosos beneficios que se indican a continuación, ¡no se los pierda! Regístrase en línea en [www.philips.com/welcome](http://www.philips.com/welcome) para asegurarse de:

### \*Seguridad del producto Notificación

Al registrar su producto, recibirá la notificación (directamente del fabricante).

### \*Beneficios adicionales

Registrar su producto garantiza que recibirá todos los privilegios a los cuales tiene derecho, incluyendo las ofertas especiales para ahorrar dinero.

## PHILIPS

¡Felicitaciones por su compra  
y bienvenido a la "familia"!

### Estimado propietario de un producto PHILIPS:

Gracias por su confianza en PHILIPS. Usted ha escogido uno de los productos mejor construidos y con mejor respaldo disponible hoy en día. Haremos todo lo que esté a nuestro alcance por mantenerle satisfecho con su compra durante muchos años.

Como miembro de la "familia" PHILIPS, usted tiene derecho a estar protegido con una de las garantías más completas de la industria. Lo que es más: su compra le garantiza que recibirá toda la información y ofertas especiales a las que tiene derecho, además de un fácil acceso a los accesorios desde nuestra cómoda red de compra desde el hogar.

Y lo que es más importante: usted puede confiar en nuestro irrestricto compromiso con su satisfacción total.

Todo esto es nuestra manera de decirle bienvenido y gracias por invertir en un producto PHILIPS.

**P.S.:** Para aprovechar al máximo su compra PHILIPS,  
asegúrese de registrarse en línea en  
[www.philips.com/welcome](http://www.philips.com/welcome)

Conozca estos  
símbolos de **seguridad**



⚡ Este "relámpago" indica material no aislado dentro de la unidad que puede causar una descarga eléctrica. Para la seguridad de todos en su hogar, por favor no retire la cubierta del producto.

⚠ El "signo de exclamación" llama la atención hacia funciones sobre las que debería leer con atención en la literatura adjunta para evitar problemas operativos y de mantenimiento.

**ADVERTENCIA** Para reducir el riesgo de incendios o de descarga eléctrica, este aparato no se debe exponer a la lluvia ni a la humedad, y no se le deben colocar encima objetos llenos de líquido como jarrones.

**PRECAUCIÓN:** Para evitar descargas eléctricas, haga que la paleta ancha del enchufe coincida con la ranura ancha e introdúzcala hasta el fondo.

**ATTENTION:** Pour éviter les chocs électriques, introduire la lame la plus large de la fiche dans la borne correspondante de la prise et pousser jusqu'au fond.

#### Sólo para uso del cliente

Escriba a continuación el N° de serie, el cual se ubica en la parte posterior del gabinete.  
Garde esta información para futura referencia.

N° de modelo. \_\_\_\_\_

N° de serie. \_\_\_\_\_

**PHILIPS** Visite nuestro sitio en el World Wide Web en <http://www.philips.com/welcome>

## GARANTÍA LIMITADA PHILIPS UN (1) AÑO

### COBERTURA DE GARANTÍA:

La obligación de la garantía PHILIPS se limita a los términos establecidos a continuación.

### QUIÉNES ESTÁN CUBIERTOS:

Philips le garantiza el producto al comprador original o a la persona que lo recibe como regalo contra defectos en los materiales y en la mano de obra, a partir de la fecha de la compra original ("período de garantía") en el distribuidor autorizado. El recibo de ventas, donde aparecen el nombre del producto y la fecha de la compra en un distribuidor autorizado, se considerará comprobante de esta fecha.

### LO QUE ESTÁ CUBIERTO:

La garantía Philips cubre productos nuevos si se produce algún defecto en el material o la mano de obra y Philips recibe un reclamo válido dentro del período de garantía. A su propia discreción, Philips (1) reparará el producto sin costo, usando piezas de repuesto nuevas o reacondicionadas; (2) cambiará el producto por uno nuevo o que se ha fabricado con piezas nuevas o usadas utilizables, y que sea al menos funcionalmente equivalente o lo más parecido al producto original del inventario actual de Philips; o (3) reembolsará el precio de compra original del producto. Philips garantiza productos o piezas de repuesto proporcionados bajo esta garantía contra defectos en los materiales y en la mano de obra durante noventa (90) días o por el resto de la garantía del producto original, lo que le promueve más cobertura. Cuando se cambia un producto o una pieza, el artículo que usted recibe pasa a ser de su propiedad y el que le entrega a Philips pasa a ser propiedad de éste último. Cuando se proporcione un reembolso, su producto pasa a ser propiedad de Philips.

**Nota: Cualquier producto que se venda y que esté idéntico como reacondicionado o renovado tiene una garantía limitada de noventa (90) días.**

**El producto de reemplazo sólo se puede enviar si se cumplen todos los requisitos de la garantía. El incumplimiento de tales requisitos puede ocasionar un retardo.**

### LO QUE NO SE CUBRE: EXCLUSIONES Y LIMITACIONES:

La garantía limitada se aplica sólo a los productos nuevos fabricados por Philips o para Philips que se pueden identificar por la marca registrada, el nombre comercial o por tener el logotipo correspondiente. Esta garantía limitada no se aplica a ningún producto de hardware ni de software que no sea Philips, incluso si viene empacado con el producto o si se vende junto con éste. Los fabricantes, proveedores o editores que no sean Philips pueden proporcionar una garantía por separado para sus propios productos empacados con el producto Philips.

Philips no es responsable por ningún daño o pérdida de programas, datos u otra información almacenados en algún medio contenido en el producto, ni por ningún producto o pieza que no sea Philips que no esté cubierta por esta garantía. La recuperación o la reinstalación de programas, datos u otra información no está cubierta por esta garantía limitada.

Esta garantía no se aplica (a) a daños causados por accidente, abuso, mal uso, negligencia, mala aplicación o a productos que no sean Philips; (b) a daño provocado por servicio realizado por

*Esta garantía le otorga derechos legales específicos. Usted puede tener otros derechos que varían entre los diferentes estados y provincias.*

cualquier persona distinta de Philips o de un establecimiento de servicio autorizado de Philips; (c) a productos o piezas que se hayan modificado sin la autorización por escrito de Philips; (d) si se ha retirado o desfigurado el número de serie de Philips; y tampoco se aplica la garantía a (e) productos, accesorios o insumos vendidos TAL COMO ESTÁN sin garantía de ningún tipo, lo que incluye productos Philips vendidos TAL COMO ESTÁN por algunos distribuidores.

### Esta garantía limitada no cubre:

- Los costos de envío al devolver el producto defectuoso a Philips.
- Los costos de mano de obra por la instalación o configuración del producto, el ajuste de controles del cliente en el producto y la instalación o reparación de sistemas de antena o fuente de señal externos al producto.
- La reparación del producto o el reemplazo de piezas debido a instalación o mantenimiento inadecuada, a conexiones hechas a un suministro de voltaje inadecuado, sobrevoltaje de la línea de alimentación, daño causado por relámpagos, imágenes retinadas o marcas en la pantalla producto de la visualización de contenido fijo durante períodos prolongados, reparaciones cosméticas debido al desgaste normal, reparaciones no autorizadas u otras causas que no se encuentren bajo el control de Philips.
- Daños o reclamos por productos que no están disponibles para su uso, por datos perdidos o por pérdida de software.
- Daños debido a mala manipulación en el transporte o accidentes de envío al devolver el producto a Philips.
- Un producto que requiera modificación o adaptación para permitir su funcionamiento en algún país que no sea el país para el que se diseñó, fabricó, aprobó y/o autorizó o la reparación de productos dañados por estas modificaciones.
- Un producto que se use para propósitos comerciales o institucionales (lo que incluye, entre otros, los de alquiler).
- La pérdida del producto en el envío y cuando no se pueda proporcionar una firma que verifique el recibo.
- No operar según el Manual del propietario.

### PARA OBTENER AYUDA EN LOS EE.UU., PUERTO RICO O EN LAS ISLAS VÍRGENES DE LOS EE.UU...

Comuníquese con el Centro de Atención al Cliente al:  
1-888-PHILIPS (1-888-744-5477)

### PARA OBTENER AYUDA EN CANADÁ...

1-800-661-6162 (si habla francés)  
1-888-744-5477 - (Si habla inglés o español)

LA REPARACIÓN O EL REEMPLAZO, SEGÚN LO DISPONE ESTA GARANTÍA, ES LA SOLUCIÓN EXCLUSIVA PARA EL CLIENTE. PHILIPS NO SERÁ RESPONSABLE DE LOS DAÑOS INCIDENTALES O INDIRECTOS QUE INFRINGIAN ALGUNA GARANTÍA EXPRESA O IMPLÍCITA SOBRE ESTE PRODUCTO. CON EXCEPCIÓN DE LO QUE PROHIBA LA LEY VIGENTE, TODA GARANTÍA IMPLÍCITA DE COMERCIABILIDAD Y ADECUACIÓN PARA UN PROPÓSITO PARTICULAR EN ESTE PRODUCTO ESTÁ LIMITADA EN DURACIÓN A LO QUE ESPECIFIQUE ESTA GARANTÍA.

Algunos estados no permiten las exclusiones ni la limitación de los daños incidentales o indirectos, ni permiten limitaciones sobre la duración de la garantía implícita, de modo que las limitaciones o exclusiones anteriores pueden no aplicarse a usted.

Philips P.O. Box 10313 Stamford, CT 06904

3140 035 50211

# 1 Importante

---

## Seguridad

---

### Instrucciones de seguridad importantes

- ① Lea estas instrucciones.
- ② Guarde estas instrucciones.
- ③ Preste atención a todas las advertencias.
- ④ Siga todas las instrucciones.
- ⑤ No use este aparato cerca del agua.
- ⑥ Utilice únicamente un paño seco para la limpieza.
- ⑦ No bloquee las aberturas de ventilación. Realice la instalación de acuerdo con las indicaciones del fabricante.
- ⑧ No instale cerca ninguna fuente de calor como, por ejemplo, radiadores, rejillas de calefacción, hornos u otros aparatos que produzcan calor (incluidos los amplificadores).
- ⑨ En países con red eléctrica polarizada, no suprima la función de seguridad del enchufe polarizado o con conexión a tierra. Un enchufe polarizado tiene dos conectores planos, uno más ancho que el otro. Un enchufe con conexión a tierra tiene dos conectores planos y un tercer conector de conexión a tierra. El conector plano más ancho y el tercer conector le ofrecen seguridad adicional. Si el enchufe suministrado no encaja correctamente en la toma de corriente, consulte a un electricista para cambiar el conector obsoleto.

Atención: Para evitar riesgos de descarga eléctrica, el ancho de los conectores planos debe coincidir con el ancho de la ranura de conexión y el enchufe debe insertarse por completo.



- ⑩ Evite que se pise o doble el cable de alimentación, en particular junto a los enchufes, tomas de corriente y en el punto donde salen del aparato.
- ⑪ Use exclusivamente los dispositivos/accesorios indicados por el fabricante.
- ⑫ Use únicamente el carrito, soporte, trípode o mesa indicados por el fabricante o que se incluya con el aparato. Cuando use un carrito, tenga cuidado al mover juntos el carrito y el aparato para evitar lesiones, ya que se puede volcar.



- ⑬ Desenchufe el aparato durante las tormentas eléctricas o cuando no lo utilice durante un periodo largo de tiempo.
- ⑭ El servicio técnico debe realizarlo siempre personal cualificado. Se requerirá servicio de asistencia técnica cuando el aparato sufra algún tipo de daño como, por ejemplo, que el cable de alimentación o el enchufe estén dañados, que se haya derramado líquido o hayan caído objetos dentro del aparato, que éste se haya expuesto a la lluvia o humedad, que no funcione normalmente o que se haya caído.
- ⑮ **ATENCIÓN** con el uso de las pilas. Para evitar fugas de las pilas que puedan causar lesiones corporales, daños en la propiedad o a la unidad:
  - Instale todas las pilas correctamente, siguiendo las indicaciones de los polos + y - de la unidad.
  - No mezcle pilas (antiguas y nuevas, o de carbón y alcalinas, etc.).

- Quite las pilas cuando no use la unidad durante un periodo largo de tiempo.
- No exponga las pilas a temperaturas altas, como las que emiten la luz solar, el fuego o similares.

- ①6 No exponga el aparato a goteos ni salpicaduras.
- ①7 No coloque sobre el aparato objetos que puedan suponer un peligro (por ejemplo, objetos que contengan líquido o velas encendidas).
- ①8 Este producto puede contener plomo y mercurio. Es posible que la eliminación de estos materiales se encuentre bajo regulación debido a causas medioambientales. Para obtener información sobre la eliminación o el reciclaje, póngase en contacto con las autoridades locales o con Electronic Industries Alliance: [www.eiae.org](http://www.eiae.org).
- ①9 Si usa el enchufe de alimentación o un adaptador para desconectar el aparato, éstos deberán estar siempre a mano.



#### Advertencia

- No quite nunca la carcasa de este aparato.
- No lubrique ninguna pieza de este aparato.
- No coloque nunca este aparato sobre otro equipo eléctrico.
- No exponga el aparato a la luz solar directa, al calor o a las llamas.
- Asegúrese de tener siempre un fácil acceso al cable de alimentación, al enchufe o al adaptador para desconectar el aparato de la corriente.

---

## Seguridad auditiva

### Utilice un nivel de sonido moderado.

- El uso de los auriculares a un nivel de sonido elevado puede dañar el oído. Este producto produce sonidos con rangos de decibelios que pueden provocar una pérdida auditiva a una persona con un nivel auditivo normal, incluso en el caso de una exposición inferior a un minuto. Los rangos de decibelios más elevados se ofrecen para aquellas personas que tengan cierta deficiencia auditiva.



- El nivel de sonido puede ser engañoso. Con el paso del tiempo, el “nivel de comodidad” de escucha se adapta a los niveles de sonido más elevados. Por lo tanto, tras una escucha prolongada, el sonido de un nivel “normal” puede ser en realidad de tono elevado y perjudicial para el oído. Para protegerse contra esto, ajuste el nivel de sonido a un nivel seguro antes de que su oído se adapte y manténgalo así.

**Para establecer un nivel de sonido seguro:**

- Fije el control de volumen en un ajuste bajo.
- Aumente poco a poco el sonido hasta poder oírlo de manera cómoda y clara, sin distorsión.

**Escuche durante períodos de tiempo razonables:**

- La exposición prolongada al sonido, incluso a niveles “seguros”, también puede provocar una pérdida auditiva.
- Asegúrese de utilizar su equipo de forma razonable y realice los descansos oportunos.

**Asegúrese de respetar las siguientes pautas cuando use los auriculares.**

- Escuche a niveles de sonido razonables durante períodos de tiempo razonables.
- Tenga cuidado de no ajustar el nivel de sonido mientras se adapta su oído.
- No suba el nivel de sonido hasta tal punto que no pueda escuchar lo que le rodea.
- En situaciones posiblemente peligrosas, debe tener precaución o interrumpir temporalmente el uso. No utilice los auriculares cuando conduzca un vehículo motorizado, ni cuando practique ciclismo, skateboard, etc., ya que podría suponer un riesgo para el tráfico y es ilegal en muchas zonas.

---

## Aviso

Cualquier cambio o modificación que se realice en este dispositivo que no esté aprobada expresamente por Philips Consumer Lifestyle puede anular la autoridad del usuario para utilizar el equipo.

## Nota para EE.UU.:

**Este equipo ha sido probado y cumple los límites establecidos para los dispositivos digitales de clase B, de acuerdo con la sección 15 del reglamento FCC.** Estos límites se han establecido para proporcionar una protección razonable contra las interferencias perjudiciales en instalaciones particulares. Este aparato genera, utiliza y puede emitir energía de frecuencias de radio y, si no se instala y utiliza según el manual de instrucciones, puede provocar interferencias perjudiciales en las comunicaciones de radio.

No obstante, no hay garantías de que no se produzcan interferencias en una instalación particular. Si el equipo causa interferencias perjudiciales en la recepción de radio o televisión, que se puedan percibir encendiendo y apagando el equipo, se recomienda al usuario que intente corregirlas tomando una o más de las siguientes medidas:

- Cambie la posición de la antena receptora.
- Aumente la separación entre el aparato y el receptor.
- Conectar el equipo a una toma de corriente de un circuito distinto al que está conectado el receptor.
- Para obtener ayuda, póngase en contacto con el distribuidor o con un técnico de radio o televisión con experiencia.

---

## Cómo deshacerse del producto antiguo y de las pilas

El producto ha sido diseñado y fabricado con materiales y componentes de alta calidad que pueden reciclarse y reutilizarse.

Nunca se deshaga del producto con el resto de la basura doméstica. Infórmese de la legislación local sobre la recogida selectiva de pilas y productos eléctricos y electrónicos. La eliminación correcta de estos productos ayuda a evitar consecuencias potencialmente negativas para el medio ambiente y la salud humana.

Este producto contiene pilas que no se pueden desechar con la basura normal del hogar.

Infórmese de la legislación local sobre la recogida selectiva de pilas.

La eliminación correcta de las pilas ayuda a evitar consecuencias potencialmente negativas para el medio ambiente y la salud humana.

Visite [www.recycle.philips.com](http://www.recycle.philips.com) para obtener más información sobre un centro de reciclaje de su zona.



### Precaución

- La extracción de la batería integrada anula la garantía y puede estropear el producto.

### Información medioambiental

Se ha suprimido el embalaje innecesario. Hemos intentado que el embalaje sea fácil de separar en tres materiales: cartón (caja), espuma de poliestireno (corcho) y polietileno (bolsas, lámina de espuma protectora). El sistema se compone de materiales que se pueden reciclar y volver a utilizar si lo desmonta una empresa especializada. Siga la normativa local acerca del desecho de materiales de embalaje, pilas agotadas y equipos antiguos.



Be responsible  
Respect copyrights

La copia no autorizada de material protegido contra copia, incluidos programas informáticos, archivos, emisiones y grabaciones de sonido, puede infringir los derechos de copyright y constituir un delito. Este equipo no se debe utilizar para tales fines.

Símbolo de equipo de Clase II



Este símbolo indica que este producto tiene un sistema de doble aislamiento.



### Nota

- La placa de identificación está situada en la parte inferior del dispositivo.

## 2 El altavoz para base

Le felicitamos por su compra y le damos la bienvenida a Philips. Para beneficiarse totalmente de la asistencia que ofrece Philips, registre su producto en [www.philips.com/welcome](http://www.philips.com/welcome).

---

### Presentación

Con esta unidad podrá disfrutar de los contenidos de audio de su iPod/iPhone y de otros dispositivos de audio.

---

### Contenido de la caja

Compruebe e identifique el contenido del paquete:

- Unidad principal
  - Mando a distancia
  - 1 adaptador de CA
  - 2 cable de alimentación de CA
  - 1 cable de entrada auxiliar
  - Manual de usuario
- 

### Descripción de la unidad principal

## Vista frontal

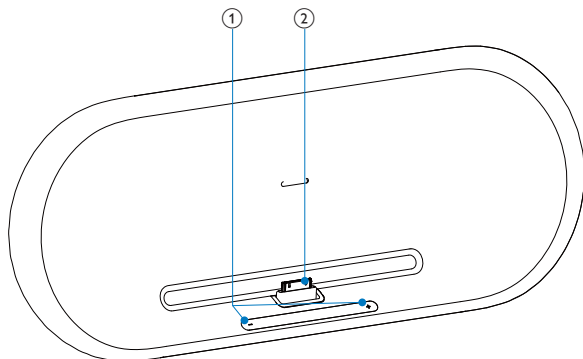

- ① - **VOLUME +**
  - Ajusta el volumen.
- ② Base para iPod/iPhone

## Vista posterior

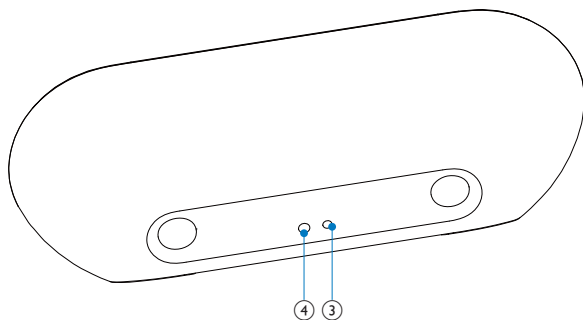



- ③ Toma para la fuente de alimentación
- ④ AUX IN
  - Toma para un dispositivo de audio externo.

---

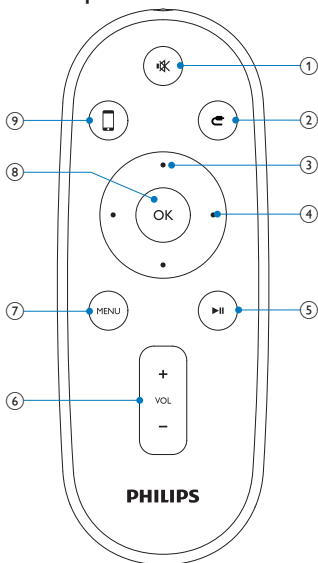
## Descripción del mando a distancia



- ①  Silencia el sonido.
  - Silencia el sonido.
- ②  Seleccione el modo de entrada auxiliar.
  - Seleccione el modo de entrada auxiliar.
- ③ **Botones arriba o abajo**
  - Navega por los menús del iPod/iPhone.

- ④ **Botones de avance/retroceso rápido**
  - Avance o retroceso rápido en una pista o en el iPhone/iPod.
  - Salta a la pista anterior o siguiente.
- ⑤ **▶ ||**
  - Inicia la reproducción del disco o hace una pausa.
- ⑥ **VOL +/-**
  - Para ajustar el volumen.
- ⑦ **MENU**
  - Accede al menú del iPod.
- ⑧ **OK**
  - Confirmar una selección.
- ⑨ **📱**
  - Para seleccionar el modo de base de iPod/iPhone

# 3 Introducción



## Precaución

- El uso de controles, los ajustes o el funcionamiento distintos a los aquí descritos pueden producir exposición a la radiación u otras situaciones de peligro.

Siga siempre las instrucciones de este capítulo en orden.

Si se pone en contacto con Philips, se le preguntará el número de serie y de modelo del aparato. El número de modelo y el número de serie están en la parte inferior del aparato. Escriba los números aquí:

Número de modelo \_\_\_\_\_

Número de serie \_\_\_\_\_

---

## Preparación del control remoto



## Precaución

- Riesgo de explosión. Mantenga las pilas alejadas del calor, la luz del sol o el fuego. Nunca tire las pilas al fuego.

**Quando utilice el equipo por primera vez:**

**1** Quite la pestaña protectora para activar la pila del mando a distancia.

**Para cambiar la pila del mando a distancia:**

**1** Abra el compartimento de las pilas.

**2** Inserte una pila CR2032 con la polaridad correcta (+/-) tal y como se indica.

**3** Cierre el compartimento de las pilas.



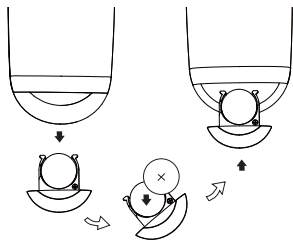

### Nota

- Antes de pulsar cualquier botón de función del control remoto, seleccione la fuente correcta con el control remoto en lugar de hacerlo con la unidad principal.
- Si no va a utilizar el control remoto durante un período largo de tiempo, quite la pila.
- Material de perclorato: es posible que requiera una manipulación específica. Consulte [www.dtsc.ca.gov/hazardouswaste/perchlorate](http://www.dtsc.ca.gov/hazardouswaste/perchlorate).

## Conexión de corriente



### Precaución

- Riesgo de daños en el producto. Compruebe que el voltaje de la fuente de alimentación se corresponde con el voltaje impreso en la parte inferior de la unidad.
- Riesgo de descarga eléctrica. Cuando desenchufe el adaptador de CA, tire siempre de la clavija de la toma. No tire nunca del cable.
- Antes de conectar el adaptador de CA, asegúrese de que ha realizado correctamente las demás conexiones.

- 1 Inserte el enchufe del adaptador de CA a la toma **DC IN** de la parte posterior de la unidad principal.

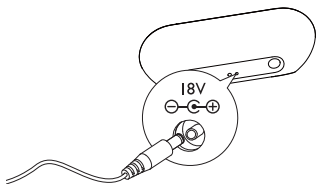

- 2 Conecte un extremo del cable de alimentación de CA al adaptador de CA.



- 3 Enchufe el otro extremo del cable de alimentación de CA a la toma de pared.



---

## Encendido

La unidad se enciende automáticamente cuando se conecta a la corriente.

- ↳ Cuando el usuario se acerca a la unidad, el indicador LED situado debajo del botón de volumen de la unidad principal se ilumina automáticamente.

---

## Cambio al modo de espera de bajo consumo

La unidad cambia al modo de espera automáticamente, cuando

- En el modo de base: desbloquea el iPod/iPhone.
- En el modo de entrada auxiliar: ninguna entrada de señal es de más de 15 minutos.

# 4 Reproducción

---

## Reproducción desde el iPod/iPhone

Puede disfrutar del sonido del iPod/iPhone a través de esta unidad.

---

### Modelos de iPod/iPhone compatibles

Modelos de iPod y de iPhone de Apple con conectores de base de 30 patillas. Diseñado para:

- iPod nano (2ª generación)
  - iPod nano (3ª generación)
  - iPod nano (4ª generación)
  - iPod nano (5ª generación)
  - iPod classic
  - iPod touch (1ª generación)
  - iPod touch (2ª generación)
  - iPod touch (3ª generación)
  - iPhone
  - iPhone 3G
  - iPhone 3GS.
- 

### Colocación del iPod/iPhone

- 1 Coloque el iPod/iPhone en la base.

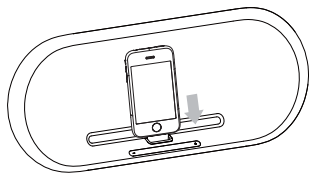



## Cómo quitar el iPod/iPhone

- 1 Tire del iPod para quitarlo de la base.

---

## Cómo escuchar el iPod/iPhone

- 1 Asegúrese de que el iPod/iPhone está colocado correctamente.
- 2 Pulse  para seleccionar el modo de base.
- 3 Pulse .
  - ↳ El iPod/iPhone conectado inicia la reproducción.
    - Para hacer una pausa/reanudar la reproducción, pulse .
    - Para saltar una pista, pulse los botones de avance/retroceso rápido.
    - Para buscar durante la reproducción, mantenga pulsado los botones de avance/retroceso rápido y, a continuación suéltelos para reanudar la reproducción normal.
    - Para navegar por el menú, pulse **MENU**, después pulse los botones arriba o abajo para seleccionar y pulse **OK** para confirmar.

---

## Carga del iPod/iPhone

Si la unidad está conectada a la fuente de alimentación, el reproductor iPod/iPhone que esté colocado en la base comenzará a cargarse.

---

## Reproducción desde un dispositivo externo

También puede escuchar un dispositivo de audio externo a través de esta unidad.

- 1 Pulse  para seleccionar el modo de entrada auxiliar

- 2 Conecte el cable de entrada auxiliar a:
    - la toma **AUX IN** (de 3,5 mm) situada en la parte posterior de la unidad.
    - la conexión para auriculares del dispositivo externo.
  - 3 Comience la reproducción del dispositivo (consulte el manual de usuario del dispositivo).
- 

## Ajuste del nivel de volumen

- 1 Durante la reproducción, pulse **VOL +/-** para aumentar o disminuir el nivel de volumen.
- 

## Silenciamiento del sonido

- 1 Durante la reproducción, pulse **MUTE** para activar o desactivar la función de silencio.

# 5 Información del producto



## Nota

- La información del producto puede cambiar sin previo aviso.

## Especificaciones

### Amplificador

Potencia de salida	2 x 15 W RMS
Relación señal/ruido	85 dB
Aux-in	0,6 V RMS 10 kohmios

### Información general

Alimentación de CA (adaptador de corriente)	OH-1048A1802500U-U Entrada: 100-240 V~, 50/60 Hz 0, 1,5 A Salida: 18 V === 2,5 A
Consumo de energía en funcionamiento	40 W
Consumo de energía en modo de espera de bajo consumo	<1 W
Dimensiones - Unidad principal (ancho x alto x profundo)	158 x 420 x 139 mm
Peso - Unidad principal	3,32 kg

## 6 Solución de problemas



### Advertencia

- No quite nunca la carcasa de este aparato.

Para que la garantía mantenga su validez, no trate nunca de reparar el sistema usted mismo.

Si tiene problemas al usar este aparato, compruebe los siguientes puntos antes de llamar al servicio técnico. Si no consigue resolver el problema, vaya al sitio Web de Philips ([www.philips.com/welcome](http://www.philips.com/welcome)). Cuando se ponga en contacto con Philips, asegúrese de que el aparato esté cerca y de tener a mano el número de modelo y el número de serie.

### No hay alimentación

- Asegúrese de que el enchufe de alimentación de CA de la unidad esté bien conectado.
- Asegúrese de que haya corriente en la toma de CA.

### No hay sonido

- Ajuste el volumen.

### La unidad no responde

- Desconecte y vuelva a conectar el enchufe de alimentación de CA; a continuación, encienda de nuevo la unidad.



Philips Consumer Lifestyle  
A division of Philips Electronics North America Corporation  
P.O. Box 10313  
Stamford, CT 06904  
Phone: 1-888-PHILIPS (744-5477)

Meet Philips at the Internet  
<http://www.philips.com/welcome>



© 2010 Koninklijke Philips Electronics N.V.

All rights reserved.

DS8500\_37\_UM\_V3.0

