

PHILIPS

Écouteurs

Séries 1000

TAT1108



Manuel d'utilisation

Enregistrez votre produit pour recevoir une assistance à l'adresse
www.philips.com/support

Table des Matières

1	Consignes de sécurité importantes	2
	Sécurité auditive	2
	Informations générales	2
2	Vos oreillettes sans fil	3
	Contenu de la boîte	3
	Autres appareils	3
	Présentation de vos oreillettes sans fil	4
3	Mise en route	5
	Charger la batterie	5
	Comment porter	6
	Appairer les oreillettes avec votre appareil Bluetooth pour la première fois	6
	Appairer les oreillettes avec un autre appareil Bluetooth	7
4	Utiliser vos oreillettes	8
	Connectez les oreillettes à votre appareil Bluetooth	8
	Mise en marche/arrêt	8
	Gérer vos appels et votre musique	8
	Assistant vocal	9
	Témoin LED du boîtier de charge/ des oreillettes	9
5	Réinitialiser les oreillettes	10
6	Données techniques	11
7	Avis	12
	Déclaration de conformité	12
	Mise au rebut de votre ancien produit et de la batterie	12
	Retirer la pile intégrée	12
	Conformité avec les champs électromagnétiques	13
	Informations sur l'environnement	13
	Avis de conformité	13
8	Marques commerciales	15
9	Foires aux questions	16

1 Consignes de sécurité importantes

Sécurité auditive



Danger

- Pour éviter tout dommage auditif, limitez le temps d'utilisation des oreillettes à un volume élevé et réglez le volume à un niveau sûr. Plus le volume est élevé, plus la durée d'écoute sans danger est courte.

Veillez à respecter les consignes suivantes lors de l'utilisation de votre casque.

- Écoutez à des volumes raisonnables pendant des périodes de temps raisonnables.
- Veillez à ne pas régler le volume continuellement à la hausse, car votre audition s'adapte.
- N'augmentez pas le volume au point de ne plus entendre ce qui vous entoure.
- Vous devez faire preuve de prudence ou cesser temporairement d'utiliser votre appareil dans des situations potentiellement dangereuses.
- Une pression sonore excessive provenant des écouteurs et des oreillettes peut entraîner une perte d'audition.
- L'utilisation d'oreillettes avec les deux oreilles couvertes pendant la conduite n'est pas recommandée et peut être illégale dans certaines régions.
- Pour votre sécurité, évitez de vous laisser distraire par de la musique ou des appels téléphoniques lorsque vous êtes dans la circulation ou dans d'autres environnements potentiellement dangereux.

Informations générales

Pour éviter tout dommage ou dysfonctionnement :



Mise en garde

- N'exposez pas les écouteurs à une chaleur excessive.
- Ne laissez pas tomber vos écouteurs.
- Les écouteurs ne doivent pas être exposés à des gouttes ou à des éclaboussures. (Reportez-vous à l'indice IP du produit spécifique).
- Ne laissez pas vos écouteurs être submergés dans l'eau.
- Ne chargez pas vos écouteurs lorsque le connecteur ou la prise sont mouillés.
- N'utilisez pas de produits de nettoyage contenant de l'alcool, de l'ammoniac, du benzène ou des abrasifs.
- Si un nettoyage est nécessaire, utilisez un chiffon doux, si nécessaire humidifié avec une quantité minimale d'eau ou de savon doux dilué, pour nettoyer le produit.
- La batterie intégrée ne doit pas être exposée à une chaleur excessive telle que le soleil, le feu ou autre.
- Risque d'explosion si la pile n'est pas remplacée correctement. Remplacez-la uniquement par une pile de même type ou de type équivalent.
- Pour obtenir l'indice IP spécifique, le couvercle de la fente de chargement doit être fermé.
- Le fait de jeter une batterie dans le feu ou dans un four chaud, ou d'écraser ou de couper mécaniquement une batterie, peut entraîner une explosion.
- Le fait de laisser une batterie dans un environnement à température extrêmement élevée peut entraîner une explosion ou la fuite d'un liquide ou d'un gaz inflammable.
- Une batterie soumise à une pression d'air extrêmement faible peut entraîner une explosion ou la fuite d'un liquide ou d'un gaz inflammable.
- Pour éviter tout risque d'incendie, l'équipement est alimenté uniquement par une source d'alimentation externe dont la sortie doit être conforme à la norme PS1 (avec une capacité de sortie inférieure à 15W).

Températures et humidité de fonctionnement et de stockage

- Stockez dans un endroit où la température est comprise entre -20 °C (-4 °F) et 50 °C (122 °F) avec une humidité relative maximale de 90%.
- Utilisez l'appareil dans un endroit où la température est comprise entre 0 °C (32 °F) et 45 °C (113 °F), avec une humidité relative pouvant atteindre 90 %.
- La durée de vie de la pile peut être plus courte dans des conditions de température élevée ou basse.
- Le remplacement d'une pile par un type incorrect risque d'endommager gravement les écouteurs et la pile (par exemple, dans le cas de certains types de piles au lithium).

2 Vos oreillettes sans fil

Félicitations pour votre achat et bienvenue chez Philips ! Pour bénéficier pleinement de l'assistance offerte par Philips, enregistrez votre produit sur www.philips.com/support. Avec ces oreillettes sans fil Philips, vous pouvez :

- Profiter d'appels mains libres sans fil pratiques
- Profiter et contrôler la musique sans fil
- Basculer entre les appels et la musique

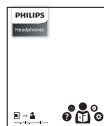

Guide de démarrage rapide



Garantie



Fiche de sécurité

Contenu de la boîte

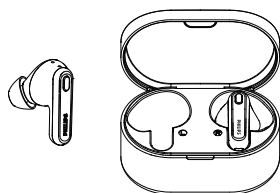

Oreillettes sans fil Philips TAT1108



Embouts en caoutchouc remplaçables
(3 paires)



Câble de chargement USB-C (pour le chargement uniquement)

Autres appareils

Un téléphone mobile ou un appareil (par exemple, un ordinateur portable, une tablette, des adaptateurs Bluetooth, des lecteurs MP3, etc.) qui prend en charge Bluetooth et est compatible avec les oreillettes.

Présentation de vos oreillettes sans fil

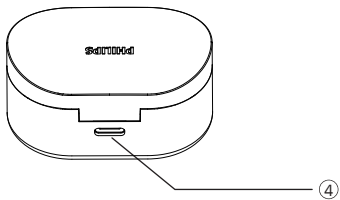
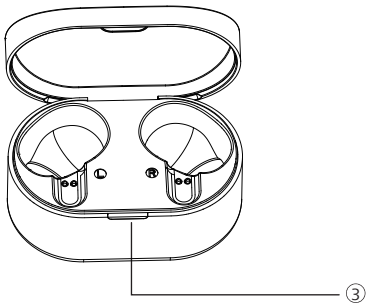
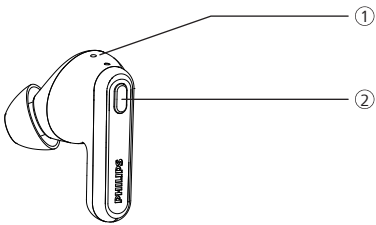

- ① Indicateur LED (oreillettes)
- ② Touche multifonctions
- ③ Témoin LED (boîtier de charge)
- ④ Fente de chargement USB-C

3 Mise en route

Charger la batterie

Remarque

- Avant d'utiliser vos oreillettes, placez-les dans le boîtier de charge et chargez la batterie pendant 2 heures pour une capacité et une durée de vie optimales de la batterie.
- Utilisez uniquement le câble de charge USB-C d'origine pour éviter tout dommage
- Terminez votre appel avant de charger. Le fait de connecter les oreillettes à la charge les éteindra.
- Si l'appareil n'est pas utilisé pendant une longue période, la batterie rechargeable commencera à perdre sa charge. Pour éviter cette perte de charge, veuillez charger la batterie au moins une fois tous les trois mois.

Oreillettes

Retirez les oreillettes et retirez les étiquettes d'isolation.
Remettez les oreillettes dans le boîtier de charge et fermez le couvercle, les oreillettes commencent alors à se charger.

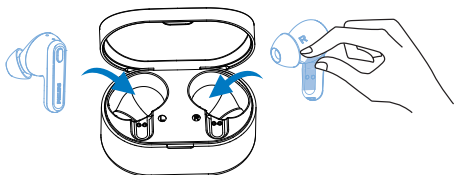

Astuce

- Normalement, une charge complète prend 2 heures (pour les oreillettes ou le boîtier de charge) par câble USB.

Boîtier de charge

Branchez une extrémité du câble USB-C dans le boîtier de charge et l'autre extrémité dans la source d'alimentation.

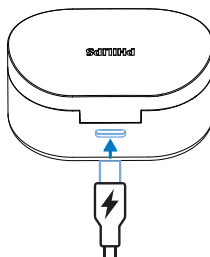

Astuce

- Le boîtier de charge sert de batterie de secours portable pour charger les oreillettes. Lorsque le boîtier de charge est complètement chargé, il recharge complètement les oreillettes 3 fois.

Comment porter

Sélectionnez les embouts appropriés pour un ajustement optimal

Un ajustement serré et sûr offre la meilleure qualité sonore et la meilleure suppression du bruit.

- 1 Testez l'embout qui vous offre le meilleur son et le meilleur confort de port.
- 2 3 tailles d'embouts remplaçables sont fournies : grand, moyen et petit.

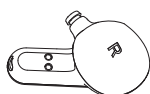
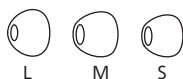

Insérer les oreillettes

- 1 Vérifiez l'orientation gauche ou droite de l'oreillette.
- 2 Insérez les oreillettes dans les oreilles et tournez-les légèrement jusqu'à ce qu'elles soient bien ajustées.

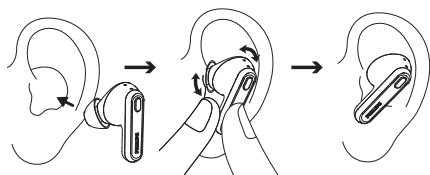

Appairer les oreillettes avec votre appareil Bluetooth pour la première fois

- 1 Assurez-vous que les oreillettes sont entièrement chargées et hors tension.
- 2 Ouvrez le couvercle et le boîtier de charge. Retirez les oreillettes.

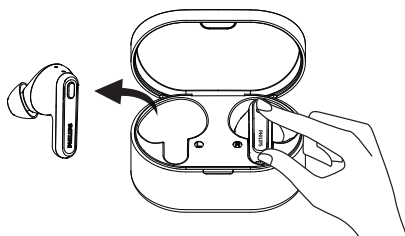

↳ Les LEDs sur les deux oreillettes clignotent alternativement en blanc et bleu.

↳ Les oreillettes sont maintenant en mode d'appairage et sont prêtes à être appariées avec un dispositif Bluetooth (par exemple, un téléphone portable).

- 3 Activez la fonction Bluetooth de votre appareil Bluetooth.
- 4 Appairer les oreillettes avec votre appareil Bluetooth. Reportez-vous au manuel d'utilisation de votre périphérique Bluetooth.

Remarque

- Après la mise sous tension, si les oreillettes ne trouvent aucun appareil Bluetooth précédemment connecté, elles passent automatiquement en mode d'appairage.

L'exemple suivant vous montre comment appairer les oreillettes avec votre périphérique Bluetooth.

- 1 Activez la fonction Bluetooth de votre dispositif Bluetooth, sélectionnez **Philips TAT1108**.
- 2 Saisissez le mot de passe "0000" (4 zéros) des oreillettes si vous y êtes invité. Pour les appareils dotés de la fonction Bluetooth 3.0 ou supérieure, il n'est pas nécessaire de saisir un mot de passe.



Écouteur unique (mode Mono)

Sortez l'écouteur droit ou gauche de sa boîte de chargement pour une utilisation en mode Mono. L'oreillette s'allume automatiquement.

Remarque

- L'assistant vocal est désactivé en mode Mono.
- Sortez la deuxième oreillette de la boîte de chargement et elles s'appaireront automatiquement.

Appairer les oreillettes avec un autre appareil Bluetooth

Si vous souhaitez appairer un autre appareil Bluetooth avec les oreillettes, il suffit d'appuyer et de maintenir la touche MFB sur les deux oreillettes pendant 5 secondes en mode d'appairage et de les remettre dans le boîtier de charge, puis de les sortir à nouveau du boîtier de charge et de découvrir le deuxième appareil comme pour un appairage normal.

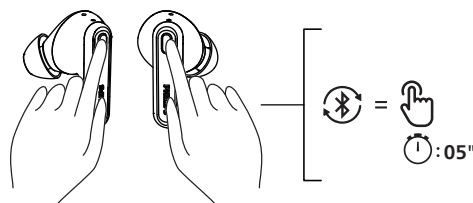

Remarque

- Les oreillettes stockent 4 appareils en mémoire. Si vous essayez d'appairer plus de 4 appareils, le premier appareil jumelé est remplacé par le nouveau.

4 Utiliser vos oreillettes

Connectez les oreillettes à votre appareil Bluetooth

- 1 Activez la fonction Bluetooth de votre appareil Bluetooth.
- 2 Retirez les oreillettes du boîtier de charge.
 - ↳ Le LED bleu clignote
 - ↳ Les oreillettes recherchent le dernier appareil Bluetooth connecté et s'y reconnectent automatiquement. Si le dernier appareil connecté n'est pas disponible, les oreillettes passent en mode d'appariement



Astuce

- Les oreillettes ne peuvent pas se connecter à plus d'un appareil en même temps. Si vous avez deux appareils Bluetooth appariés, activez uniquement la fonction Bluetooth de l'appareil que vous souhaitez connecter.
- Si vous activez la fonction Bluetooth de votre appareil Bluetooth après avoir activé les oreillettes, vous devez accéder au menu Bluetooth de votre appareil et connecter les oreillettes à l'appareil manuellement.



Remarque

- Si les oreillettes ne parviennent pas à se connecter à un dispositif Bluetooth dans les 3 minutes, elles s'éteignent automatiquement pour économiser la batterie.
- Dans certains appareils Bluetooth, la connexion peut ne pas être automatique. Dans ce cas, vous devez accéder au menu Bluetooth de votre appareil et connecter manuellement les oreillettes au périphérique Bluetooth.

Mise en marche / arrêt

Tâche	MFB	Opération
Allumer les oreillettes		Retirez les oreillettes du boîtier de charge pour l'allumer
Éteindre les oreillettes		Remettez les oreillettes dans le boîtier de charge pour éteindre

Gérer vos appels et votre musique

Contrôle de la musique

Tâche	MFB	Opération
Lecture ou pause de la musique	Oreillette D / G	Appuyez une fois
Piste suivante	Oreillette droite	Appuyez deux fois
Piste précédente	Oreillette gauche	Appuyez deux fois
Régler le volume +/-		Via le contrôle du téléphone mobile

Contrôle des appels

Tâche	MFB	Opération
Décrocher	Oreillette D / G	Appuyez une fois
Raccrocher l'appel/ Rejeter l'appel	Oreillette D / G	Appuyez deux fois

Assistant vocal

Tâche	Bouton	Opération
Déclencher l'assistant vocal (Siri/Google)	Oreillette D / G	Appuyez sur le bouton et maintenez-le enfoncé pendant 2 secondes
Arrêter l'assistant vocal	Oreillette D / G	Appuyez une fois

État du voyant LED de l'étui de charge

Pendant la charge	Indicateur
Boîtier de charge	La LED blanche clignote 1x toutes les 1 seconde
Charge pleine	La LED blanche s'allume

État du voyant LED des oreillettes

État des oreillettes	Indicateur
Les oreillettes sont connectées à un appareil Bluetooth	La LED blanche clignote pendant 2 secondes
Les oreillettes sont prêtes à être appariées	La LED clignote alternativement en bleu et en blanc
Les oreillettes sont allumées mais non connectées à un appareil Bluetooth	La LED blanche clignote toutes les secondes (s'éteint automatiquement au bout de 15 minutes)
Niveau de batterie faible (oreillettes)	La LED blanche clignote 2x toutes les 5 secondes
La batterie est pleine (boîtier de charge)	Se référer au boîtier LED

5 Réinitialiser les oreillettes

Si vous rencontrez un problème d'appairage ou de connexion, vous pouvez suivre la procédure suivante pour réinitialiser vos oreillettes aux valeurs d'usine par défaut.

- 1 Sur votre appareil Bluetooth, allez dans le menu Bluetooth et supprimez **Philips TAT1108** de la liste des appareils.
- 2 Désactivez la fonction Bluetooth de votre appareil Bluetooth.
- 3 Retirez les oreillettes du boîtier de charge et appuyez une fois sur le bouton, ensuite appuyez sur le bouton et maintenez-le enfoncé pendant 5 secondes
- 4 Remettez les écouteurs dans le boîtier de charge.
- 5 Veuillez suivre les étapes spécifiées dans « Utiliser vos oreillettes - connectez les oreillettes à votre appareil Bluetooth »
- 6 Appariez les oreillettes avec votre appareil Bluetooth, sélectionnez **Philips TAT1108**.

6 Données techniques

- Durée de lecture de la musique : 5 + 10 heures
- Temps de charge : 2 heures
- Batterie lithium-ion 35 mAh sur chaque oreillette, batterie lithium-ion 250 mAh sur le boîtier de charge
- Version Bluetooth : 5.3
- Profils Bluetooth compatibles :
 - HFP (Profil mains libres)
 - A2DP (Profil de distribution audio avancé)
 - AVRCP (Profil de télécommande audio-vidéo)
- Codecs audio pris en charge : SBC
- Gamme de fréquence : 2,402-2,480 GHz
- Puissance de l'émetteur : < 10 dBm
- Plage de fonctionnement : Jusqu'à 10 mètres (33 pieds)
- Port USB-C pour la recharge
- Avertissement de batterie faible : disponible



Remarque

- Les caractéristiques sont sujettes à modification sans préavis.

7 Avis

Déclaration de conformité

Par la présente, MMD Hong Kong Holding Limited déclare que ce produit est conforme aux exigences essentielles et aux autres dispositions pertinentes de RED Directive 2014/53/EU et UK Radio Equipment Regulations SI 2017 No 1206. Vous pouvez trouver la déclaration de conformité sur www.philips.com/support.

Mise au rebut de votre ancien produit et de la batterie



Votre produit est conçu et fabriqué avec des matériaux et des composants de haute qualité qui peuvent être recyclés et réutilisés.



Ce symbole sur un produit signifie que le produit est couvert par European Directive 2012/19/EU.



Ce symbole signifie que le produit contient une batterie rechargeable intégrée couverte par European Directive 2013/56/EU qui ne peut pas être éliminée avec les déchets ménagers normaux. Nous vous conseillons vivement d'apporter votre produit à un point de collecte officiel ou à un centre de service Philips pour qu'un professionnel retire la batterie rechargeable. Informez-vous sur le système local de collecte sélective des produits électriques et électroniques et des piles rechargeables. Respectez les règles locales et ne jetez jamais le produit et les piles rechargeables avec les déchets ménagers normaux. Une élimination correcte des vieux produits et des piles rechargeables permet d'éviter des conséquences négatives pour l'environnement et la santé humaine.

Retirer la pile intégrée

S'il n'existe pas de système de collecte/recyclage des produits électroniques dans votre pays, vous pouvez protéger l'environnement en retirant et en recyclant la batterie avant de mettre les oreillettes au rebut.

- Assurez-vous que les oreillettes sont déconnectées du boîtier de charge avant de retirer la batterie.

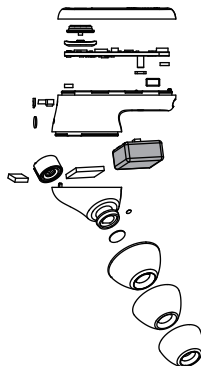

- Assurez-vous que le boîtier de charge est déconnecté du câble de charge USB avant de retirer la batterie.

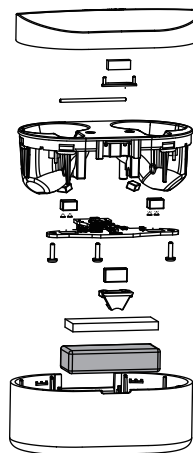

Conformité avec les champs électromagnétiques

Ce produit est conforme à toutes les normes et réglementations applicables en matière d'exposition aux champs électromagnétiques.

Informations sur l'environnement

Tout emballage inutile a été supprimé. Nous avons essayé de rendre l'emballage facile à séparer en trois matériaux : carton (boîte), mousse de polystyrène (tampon) et polyéthylène (sacs, feuille de mousse protectrice.)

Votre système est composé de matériaux qui peuvent être recyclés et réutilisés s'ils sont démontés par une entreprise spécialisée. Veuillez respecter les réglementations locales concernant la mise au rebut des matériaux d'emballage, des batteries épuisées et des vieux appareils.

Avis de conformité

L'appareil est conforme aux règlements de la FCC partie 15. Son utilisation est soumise aux deux conditions suivantes :

- 1. Cet appareil ne doit pas causer d'interférences nuisibles, et**
- 2. Cet appareil doit accepter toute interférence reçue, y compris les interférences qui peuvent causer un fonctionnement indésirable.**

Règles FCC

Cet équipement a été testé et déclaré conforme aux limites pour appareils numériques de classe B, selon la section 15 des règlements de la FCC. Ces limites sont conçues pour fournir une protection raisonnable contre l'interférence dangereuse dans les installations résidentielles Cet équipement génère, utilise et peut émettre une énergie de fréquence radio et,

S'il n'est pas installé et utilisé conformément au manuel d'instructions, ce produit peut causer des interférences nuisibles aux communications radio. Cependant, il n'y a aucune garantie que l'interférence n'apparaîtra pas dans une installation particulière. Si cet équipement cause des interférences dangereuses à la réception radio et télévision ce qui pourrait être déterminé en éteignant et rallumant l'équipement, il est recommandé à l'utilisateur de corriger l'interférence en suivant l'une ou plusieurs des mesures suivantes :

- Réorienter ou délocaliser l'antenne de réception
- Augmenter la séparation entre l'équipement et le récepteur
- Connecter l'équipement dans une sortie sur un circuit différent de celui du récepteur
- Consulter le revendeur ou un technicien de radio/TV professionnel pour assistance.

Déclaration de la FCC sur l'exposition aux radiations :

Cet équipement est conforme aux limites d'exposition aux rayonnements de la FCC définies pour un environnement non contrôlé.

Cet émetteur ne doit pas être colocalisé ou utilisé en conjonction avec une autre antenne ou un autre émetteur.

Attention : Les changements ou modifications non approuvées par la partie responsable de la conformité pourrait annuler l'autorité de l'utilisateur à opérer cet équipement.

Canada :

This device contains licence-exempt transmitter(s)/receiver(s) that comply with Innovation, Science and Economic Development Canada's license-exempt RSS(s). Operation is subject to the following two conditions: (1) This device may not cause interference. (2) This device must accept any interference, including interference that may cause undesired operation of the device.

L'émetteur/récepteur exempt de licence contenu dans le présent appareil est conforme aux CNR d'Innovation, Sciences et Développement économique Canada applicables aux appareils radio exempts de licence.

L'exploitation est autorisée aux deux conditions suivantes : (1) L'appareil ne doit pas produire de brouillage; (2)

L'appareil doit accepter tout brouillage radioélectrique subi, même si le brouillage est susceptible d'en compromettre le fonctionnement.

CAN ICES-003(B)/NMB-003(B)

Déclaration d'IC sur l'exposition aux radiations :

Cet équipement est conforme aux limites d'exposition aux radiations fixées par le Canada pour les environnements non contrôlés.

Cet émetteur ne doit pas être colocalisé ou utilisé en conjonction avec une autre antenne ou un autre émetteur.

8 Marques commerciales

Bluetooth

La marque verbale et les logos Bluetooth® sont des marques déposées appartenant à Bluetooth SIG, Inc. et toute utilisation de ces marques par MMD Hong Kong Holding Limited se fait sous licence. Les autres marques et noms commerciaux sont ceux de leurs propriétaires respectifs.

Siri

Siri est une marque de commerce d'Apple Inc. déposée aux États-Unis et dans d'autres pays.

Google

Google et Google Play sont des marques commerciales de Google LLC.

9 Foire aux questions

Mes oreillettes Bluetooth ne s'allument pas.

Le niveau de la batterie est faible.
Rechargez les oreillettes.

Je ne peux pas coupler mes oreillettes Bluetooth avec mon appareil Bluetooth.

La fonction Bluetooth est désactivée.
Activez la fonction Bluetooth sur votre périphérique Bluetooth et allumez le périphérique Bluetooth avant d'allumer les oreillettes.

L'appairage ne fonctionne pas.

- Placez les deux oreillettes dans le boîtier de charge.
- Vérifiez que vous avez désactivé la fonction Bluetooth de tous les appareils Bluetooth précédemment connectés.
- Sur votre périphérique Bluetooth, supprimez « Philips TAT1108 » de la liste Bluetooth.
- Appariez vos oreillettes (voir « Appairer les oreillettes à votre dispositif Bluetooth pour la première fois » à la page 6).

Le périphérique Bluetooth ne trouve pas les oreillettes.

- Les oreillettes sont peut-être connectées à un appareil déjà apparié. Éteignez l'appareil connecté ou mettez-le hors de portée.
- L'appairage a peut-être été réinitialisé ou les oreillettes ont été précédemment appariées avec un autre appareil. Appariez à nouveau les oreillettes avec le périphérique Bluetooth comme décrit dans le manuel de l'utilisateur. (Voir « Appairer les oreillettes à votre dispositif Bluetooth pour la première fois » à la page 6).

Mes oreillettes Bluetooth sont connectées à un téléphone mobile Bluetooth stéréo, mais la musique est uniquement diffusée sur le haut-parleur du téléphone mobile.

Reportez-vous au mode d'emploi de votre téléphone portable. Sélectionnez pour écouter de la musique via les oreillettes.

La qualité audio est mauvaise et un grésillement se fait entendre.

- Le périphérique Bluetooth est hors de portée. Réduisez la distance entre vos oreillettes et le dispositif Bluetooth, ou supprimez les obstacles qui les séparent.
- Chargez vos oreillettes.

La qualité audio est médiocre lors de la diffusion en continu depuis un téléphone mobile, elle est très lente ou la diffusion en continu ne fonctionne pas du tout.

Assurez-vous que votre téléphone mobile prend en charge non seulement le HFP (mono) mais aussi le A2DP et qu'il est compatible avec BT4.0x (ou supérieur) (voir « Caractéristiques techniques » page 11).

Les oreillettes sont déconnectées l'un de l'autre.

- Placez les deux oreillettes dans le boîtier de charge, gardez le couvercle ouvert.
- Appuyez légèrement 3 fois sur le bouton du boîtier.



2023 © MMD Hong Kong Holding Limited. Tous droits réservés.
Les caractéristiques sont sujettes à modification sans préavis.
Philips et l'emblème du bouclier Philips sont des marques déposées de Koninklijke Philips N.V. et sont utilisées sous licence. Ce produit a été fabriqué par et est vendu sous la responsabilité de MMD Hong Kong Holding Limited ou de l'une de ses sociétés affiliées, et MMD Hong Kong Holding Limited est le garant de ce produit. Tous les autres noms de sociétés et de produits peuvent être des marques commerciales des sociétés respectives auxquelles ils sont associés.

