

Vienmēr šeit, lai jums palīdzētu

Reģistrējiet savu preci un saņemiet atbalstu
www.philips.com/welcome

HTL3120



Lietošanas instrukcija

PHILIPS

1. Svarīgi	3
Drošība.....	3
Rūpes par jūsu ierīci.....	4
Rūpes par apkārtējo vidi.....	4
Atbildība	4
Palīdzība un atbalsts.....	5
2. Jūsu SoundBar atskaņotājs.....	5
Galvenā ierīce	5
Tālvadības pults	6
Savienojumi.....	7
3. Jūsu SoundBar atskaņotāja pievienošana un iestatīšana	8
Pievienošana pie televizora.....	8
Digitālo ierīču pievienošana caur HDMI savienojumu	8
Audiosignāla pievienošana no televizora un citām ierīcēm	9
EasyLink iestatīšana (HDMI-CEC vadība)	9
4. Jūsu SoundBar atskaņotāja lietošana	10
Skaļuma regulēšana	10
Skaņas izvēle.....	10
MP3 atskaņotājs.....	11
USB atmiņas ierīces	11
Audio atskaņošana caur Bluetooth	12
Automātiskais gaidstāves režīms.....	13
Rūpnīcas iestatījumu atjaunošana	13
5. SoundBar atskaņotāja stiprināšana pie sienas.....	13
6. Preces specifikācijas	14
7. Darbības traucējumu novēršana	15

1. Svarīgi

Lūdzu, pirms šīs ierīces lietošanas izlasiet un izprotiet visas sniegtās instrukcijas. Ja bojājumi radušies instrukciju neievērošanas dēļ, garantija nav spēkā.

Drošība

Elektriskās strāvas trieciena un ugunsbīstamības risks!

- Nekādā gadījumā nepakļaujiet ierīci un tās piederumus lietus vai ūdens iedarbībai. Nekādā gadījumā nenovietojiet ierīces tuvumā ar šķidrumu pildītus priekšmetus, piemēram, vāzes. Ja uz ierīces tiek uzliets šķidrums, nekavējoties atvienojiet to no elektrotīkla rozetes. Sazinieties ar Philips klientu apkalpošanas servisu, lai pirms atkārtotas lietošanas pārbaudītu ierīci.
- Nekādā gadījumā nenovietojiet ierīci un tās piederumus atklātas liesmas vai cita karstuma avota tuvumā, kā arī tiešā saules gaismā.
- Nekādā gadījumā neievietojiet nekādus priekšmetus ierīces ventilācijas vai citās atverēs.
- Ja ierīces atvienošanai no elektrotīkla tiek lietota kontaktdakša vai uzmava, šai atvienošanas ierīcei vienmēr ir jābūt brīvi pieejamai un viegli izraujamai no elektrotīkla rozetes.
- Atvienojiet ierīci no elektrotīkla rozetes pirms pērkona negaisa.
- Atvienojot barošanas vadu no elektrotīkla rozetes, vienmēr velciet aiz kontaktdakšas. Nekad nevelciet aiz vada.

Īssavienojuma un ugunsbīstamības risks!

- Pirms ierīces pievienošanas elektrotīkla rozetei, pārliecinieties, vai elektrotīkla spriegums atbilst spriegumam, kas ir norādīts ierīces aizmugurē vai apakšā. Nekādā gadījumā nepievienojiet ierīci elektrotīkla rozetei, ja spriegumi atšķiras.

Savainojumu vai SoundBar atskaņotāja bojājumu risks!

- Nekādā gadījumā nenovietojiet ierīci vai citus priekšmetus uz elektrības vadiem vai uz citas elektriskās aparatūras.

- Ja ierīce ir tikusi transportēta temperatūrā, kas ir zemāka par 5°C, tad vispirms izpakojiet ierīci un pagaidiet, kamēr tās temperatūra sasniedz telpas temperatūru, un tikai pēc tam pievienojiet ierīci elektrotīkla rozetei.
- Šīs ierīces detaļas var būt ražotas no stikla. Apejieties ar ierīci uzmanīgi, lai novērstu savainojumu vai bojājumu rašanos.

Pārkaršanas bīstamība!

- Nekādā gadījumā neuzstādiet ierīci noslēgtā vietā. Vienmēr atstājiet apkārt ierīcei vismaz 10 cm brīvu vietu, lai nodrošinātu tās ventilāciju. Pārliecinieties, lai aizkari vai citi priekšmeti neaizsegto ierīces ventilācijas atveres.

Piesārņojuma bīstamība!

- Nelietojiet kopā dažādas baterijas (vecas un jaunas vai oglekļa un sārmu u.tml.).
- Sprādzienbīstamība nepareizas bateriju nomaiņas gadījumā! Vienmēr nomainiet baterijas tikai ar tādām pašām vai līdzvērtīgām.
- Izņemiet baterijas, ja tās ir tukšas vai arī ja tālvadības pults ilgāku laiku netiks lietota.
- Baterijas satur ķīmiskas vielas, tādēļ tās ir jāutilizē pareizā veidā.

Bateriju norīšanas risks!

- Ierīcē/tālvadības pultī var būt monētas/pogas tipa baterija, kuru ir iespējams norīt. Vienmēr glabājiet bateriju bērniem nepieejamā vietā! Ja baterija tiek norīta, tā var radīt nopietnus savainojumus vai pat izraisīt nāvi. Smagi iekšēji apdegumi var rasties jau divu stundu laikā pēc baterijas norīšanas.
- Ja jums ir aizdomas, ka baterija ir tikusi norīta vai arī tā ir iekļuvusi jebkurā no ķermeņa daļām, nekavējoties meklējiet medicīnisko palīdzību.
- Veicot bateriju nomaiņu, vienmēr glabājiet visas jaunās un izlietotās baterijas bērniem nepieejamā vietā. Kad esat nomainījis baterijas, pārliecinieties, vai bateriju nodalījums ir pilnībā aizvērts.
- Ja bateriju nodalījumu nevar pilnībā aizvērt, pārtrauciet ierīces lietošanu. Novietojiet ierīci bērniem nepieejamā vietā un sazinieties ar ražotāju.



Šī ir II klases ierīce ar dubultu izolāciju un bez aizsargājošā zemējuma.

Rūpes par jūsu ierīci

Ierīces tīrīšanai izmantojiet tikai mikrošķiedras drānu.

Rūpes par apkārtējo vidi



Jūsu ierīce ir izgatavota, izmantojot augstas kvalitātes materiālus un sastāvdaļas, kurus var pārstrādāt un lietot atkārtoti.



Ja ierīce ir marķēta ar ūpašu simbolu – pārsvītrotu atkritumu konteineru, tas nozīmē, ka tā atbilst Eiropas Savienības direktīvas 2002/96/EK prasībām. Lūdzu, iepazīstieties ar vietējiem noteikumiem par elektrisko un elektronisko ierīču atsevišķas savākšanas sistēmu.

Lūdzu, rīkojieties saskaņā ar vietējiem noteikumiem un neizmetiet nolietotās elektroierīces kopā ar parastiem sadzīves atkritumiem. Pareiza jūsu nolietotās elektroierīces utilizācija palīdzēs novērst iespējamo kaitējumu apkārtējai videi un cilvēku veselībai.



Jūsu ierīce satur baterijas, uz kurām attiecas Eiropas Savienības direktīvas 2006/66/EK prasības, kas nosaka, ka baterijas nedrīkst izmest kopā ar parastiem sadzīves atkritumiem. Lūdzu, iepazīstieties ar vietējiem noteikumiem par bateriju atsevišķu savākšanu, jo pareiza izlietoto bateriju utilizācija palīdzēs novērst iespējamo kaitējumu apkārtējai videi un cilvēku veselībai.

Atbilstība

CE 1797

Šī ierīce atbilst Eiropas Savienības noteikumiem par radiotraucējumiem.

Ar šo Philips Consumer Lifestyle paziņo, ka šī ierīce atbilst direktīvas 1999/5/EK pamatprasībām un citiem būtiskajiem nosacījumiem.

ES atbilstības deklarācijas kopija ir pieejama šīs lietošanas instrukcijas Portable Document Format (PDF) versijā interneta vietnē www.philips.com/support.

Palīdzība un atbalsts

Philips nodrošina plašu tiešsaistes atbalstu. Apmeklējiet mūsu interneta vietni www.philips.com/support, lai:

- lejupielādētu lietošanas instrukciju un īso lietošanas pamācību;
- skatītos video pamācības (pieejamas tikai atsevišķiem modeļiem);
- atrastu atbildes uz biežāk uzdotajiem jautājumiem (FAQ);
- nosūtītu mums e-pastā jautājumu;
- tērētu ar mūsu atbalsta pārstāvi.

Izpildiet interneta vietnē sniegtos norādījumus, lai izvēlētos valodu, un pēc tam ievadiet savas ierīces modeļa numuru. Alternatīvi jūs varat sazināties ar savas valsts Philips klientu apkalpošanas servisu. Pirms sazināties ar Philips, pierakstiet savas ierīces modeļa un sērijas numurus. Tie ir norādīti uz identifikācijas datu plāksnītes ierīces aizmugurē vai apakšā.

2. Jūsu SoundBar atskaņotājs

Apsveicam ar jūsu pirkumu un laipni lūdzam Philips! Lai pilnībā izmantotu atbalstu, ko piedāvā Philips, reģistrējiet savu SoundBar atskaņotāju tiešsaistē www.philips.com/welcome.

Galvenā ierīce

Šajā nodaļā ir sniegts galvenās ierīces pārskats.

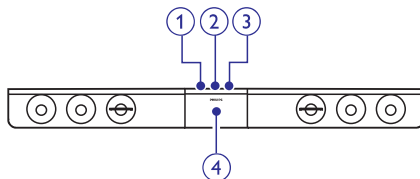

1. (Gaidstāve-ieslēgt/Gaidstāves indikators)

- Ieslēgt SoundBar atskaņotāju vai pārslēgt to gaidstāves režīmā.
- Kad SoundBar atskaņotājs ir gaidstāves režīmā, gaidstāves indikatora lampiņa iedegas sarkanā krāsā.

2. **VOLUME +/- (Skaļums +/-)**

Palielināt vai samazināt skaļumu.

3. **SOURCE (Avots)**

Izvēlēties SoundBar atskaņotājam ievades avotu vai Bluetooth režīmu.

4. **Displeja panelis**

Tālvadības pults

Šajā nodaļā ir sniegts tālvadības pults pārskats.

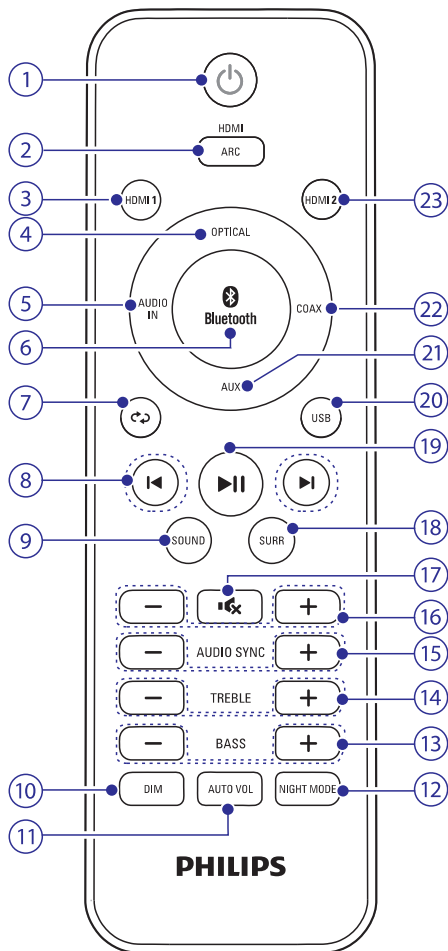

1. (Gaidstāve-ieslēgt)

- Ieslēgt SoundBar atskaņotāju vai pārslēgt to gaidstāves režīmā.
- Kad ir aktivizēta EasyLink funkcija, nospiežot turēt nospiežtu vismaz trīs sekundes, lai visas pievienotās HDMI-CEC saderīgās ierīces pārslēgtu gaidstāves režīmā.

2. **HDMI ARC**

Pārslēgt jūsu avotu uz HDMI ARC savienojumu. HDMI ARC var izvēlēties tikai tad, ja jūs pievienojat jūsu SoundBar atskaņotāju pie HDMI ARC saderīga televizora caur HDMI ARC savienojumu.

3. **HDMI 1**

Pārslēgt jūsu avotu uz HDMI IN 1 savienojumu.

4. **OPTICAL (Optiskais)**

Pārslēgt jūsu audiosignāla avotu uz optisko savienojumu.

5. **AUDIO-IN**

Pārslēgt jūsu audiosignāla avotu uz MP3 savienojumu (3,5 mm ligzdu).

6. **Bluetooth**

Pārslēgt uz Bluetooth režīmu.

7. (Atkārtot)

USB atskaņošanas režīmā izvēlēties vai izslēgt atkārtošanos/jauktas atskaņošanas secības režīmu.

8. (Iepriekšējais/Nākamais)

USB režīmā un Bluetooth režīmā (tikai AVRCP-saderīgām Bluetooth ierīcēm) pārlēkt uz iepriekšējo vai nākamo ierakstu.

9. **SOUND (Skaņa)**

Izvēlēties skaņas režīmu.

10. **DIM (Dimēt)**

Iestatīt SoundBar atskaņotāja displeja paneļa spilgtumu.

11. **AUTO VOL (Automātiskais skaļums)**

Ieslēgt vai izslēgt automātisko skaļuma regulēšanu.

12. **NIGHT MODE (Nakts režīms)**

Ieslēgt vai izslēgt nakts režīmu.

13. **BASS +/- (Bass +/-)**

Palielināt vai samazināt basa līmeni.

14. **TREBLE +/- (Diskants +/-)**

Palielināt vai samazināt diskanta skaņas līmeni.

15. **AUDIO SYNC +/- (Audio sinhronizēšana +/-)**

Palielināt vai samazināt audiosignāla aizkavi.

16. **+/- (Skaļums)**

Palielināt vai samazināt skaļumu.

... Jūsu SoundBar atskaņotājs

17. (Klusums)

Izslēgt vai atjaunot skaļumu.

18. SURR (Telpiskā skaņa)

Izvēlēties telpisko vai stereo skaņu.

19. (Atskaņot/Pauzēt)

USB režīmā un Bluetooth režīmā (tikai AVRCP-saderīgām Bluetooth ierīcēm) sākt, pauzēt vai atsākt atskaņošanu.

20. USB

Pārslēgt uz USB režīmu.

21. AUX

Pārslēgt jūsu audiosignāla avotu uz AUX savienojumu.

22. COAX (Koaksiālais)

Pārslēgt jūsu audiosignāla avotu uz koaksiālo savienojumu.

23. HDMI 2

Pārslēgt jūsu avotu uz HDMI IN 2 savienojumu.

Savienojumi

Šajā nodaļā ir sniegts uz jūsu SoundBar atskaņotāja esošo savienojumu pārskats.

Savienojumi sānos

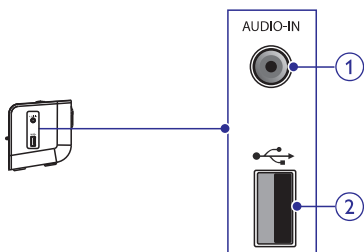

1. AUDIO-IN

Audiosignāla ievade no MP3 atskaņotāja (3,5 mm ligzda).

2. (USB)

Audiosignāla ievade no USB atmiņas ierīces.

Savienojumi aizmugurē

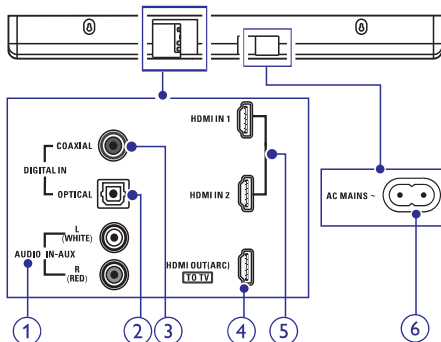

1. AUDIO IN-AUX

Pievienot pie televizora vai analogās ierīces analogās audio izvades.

2. DIGITAL IN-OPTICAL (Digitālā ievade-optiskā)

Pievienot pie televizora vai digitālās ierīces optiskās audio izvades.

3. DIGITAL IN-COAXIAL (Digitālā ievade-koaksiālā)

Pievienot pie televizora vai digitālās ierīces koaksiālās audio izvades.

4. TO TV-HDMI OUT (ARC) (Uz TV-HDMI izvade (ARC))

Pievienot pie televizora HDMI ievades.

5. HDMI IN 1 / HDMI IN 2

Pievienot pie digitālās ierīces HDMI izvades.

6. AC MAINS~ (Maiņstrāvas barošanas padeve)

Pievienot barošanas padevei.

3. Jūsu SoundBar atskaņotāja pievienošana un iestatīšana

Šajā nodaļā sniegtā informācija palīdzēs jums pievienot SoundBar atskaņotāju pie televizora un citām ierīcēm un pēc tam iestatīt to.

Informācija par SoundBar atskaņotāja un piederumu pamatsavienojumiem ir parādīta īsajā lietošanas pamācībā.

Piezīme

- Ierīces identifikācijas datus un barošanas padeves rādītājus skatiet uz identifikācijas datu plāksnītes, kas atrodas ierīces aizmugurē vai apakšā.
- Pirms jebkuru savienojumu veikšanas vai maiņas pārliecinieties, vai visas ierīces ir atvienotas no elektrības rozetes.

2. Televizorā aktivizējiet HDMI-CEC funkciju. Sīkākai informācijai skatiet televizora lietošanas instrukciju.

Piezīme

- Ja jūsu televizors neatbalsta HDMI ARC, pievienojiet audiokabeli, lai dzirdētu televizora pārraidīto audiosignālu caur jūsu SoundBar atskaņotāju (skatiet "Audiosignāla pievienošana no televizora un citām ierīcēm" 9.lpp.).
- Ja jūsu televizoram ir DVI ligzda, pievienošanai pie televizora jūs varat izmantot HDMI/DVI adapteri. Tomēr šādā gadījumā dažas funkcijas var nebūt pieejamas.

Pievienošana pie televizora

Pievienojiet jūsu SoundBar atskaņotāju pie televizora. Jūs varat klausīties televizora pārraidīto audiosignālu caur jūsu SoundBar atskaņotāju. Izmantojiet vislabākās kvalitātes savienojumu, kāds ir pieejams jūsu SoundBar atskaņotājam un televizoram.

Pievienošana pie televizora caur HDMI (ARC) savienojumu

Jūsu SoundBar atskaņotājs atbalsta HDMI versiju ar Audio Return Channel (ARC) (Audiosignāla atgriešanas kanālu). Ja arī jūsu televizors atbalsta HDMI ARC, jūs varat dzirdēt televizora pārraidīto audiosignālu caur jūsu SoundBar atskaņotāju, izmantojot tikai vienu HDMI vadu.

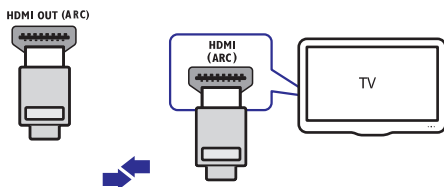

1. Izmantojot High Speed (liela ātruma) HDMI vadu, savienojiet SoundBar atskaņotāja **HDMI OUT (ARC)** ligzdu ar televizora HDMI ARC ligzdu.
 - **HDMI ARC** ligzda uz televizora var būt marķēta citādi. Sīkākai informācijai skatiet televizora lietošanas instrukciju.

Digitālo ierīču pievienošana caur HDMI savienojumu

Pievienojiet savam SoundBar atskaņotājam digitālo ierīci, piemēram, ciparu televizijas uztvērēju, DVD/Blu-ray disku atskaņotāju vai spēļu konsoli, izmantojot tikai vienu HDMI savienojumu. Kad šādā veidā pievienojat ierīces un atskaņojat failu vai spēlējāt spēli:

- video (attēls) tiek automātiski parādīts jūsu televizorā un
 - audio (skaņa) tiek automātiski atskaņots jūsu SoundBar atskaņotājā.
1. Izmantojot High Speed (liela ātruma) HDMI vadu, savienojiet jūsu digitālās ierīces **HDMI OUT** ligzdu ar SoundBar atskaņotāja **HDMI IN 1/2** ligzdu.
 2. Pievienojiet SoundBar atskaņotāju pie televizora caur **HDMI OUT (ARC)** savienojumu.
 - Ja televizors nav HDMI-CEC saderīgs, televizorā izvēlieties atbilstošu videosignāla ievadi.
 3. Pievienotajā ierīcē aktivizējiet HDMI-CEC funkciju. Sīkākai informācijai skatiet ierīces lietošanas instrukciju.

... Jūsu SoundBar atskaņotāja pievienošana un iestatīšana

Audiosignāla pievienošana no televizora un citām ierīcēm

Atskaņojiet audiosignālu no televizora vai citām pievienotajām ierīcēm caur SoundBar atskaņotāja skaļruņiem.

Izmantojiet vislabākās kvalitātes savienojumu, kāds ir pieejams jūsu televizoram, SoundBar atskaņotājam un citām ierīcēm.

Piezīme

- Ja jūsu SoundBar atskaņotājs un televizors ir savienoti caur HDMI ARC savienojumu, audio savienojums nav nepieciešams (skatiet "Pievienošana pie televizora caur HDMI (ARC) savienojumu" 8.lpp.).

1. iespēja: Audiosignāla pievienošana caur digitālo optisko kabeli

Vislabākā audiosignāla kvalitāte

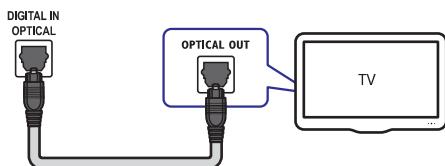

- Izmantojot optisko kabeli, savienojiet **OPTICAL** ligzdu uz jūsu SoundBar atskaņotāja ar **OPTICAL OUT** ligzdu uz televizora vai citas ierīces.
 - Digitālā optiskā ligzda var būt marķēta kā **SPDIF** vai **SPDIF OUT**.

2. iespēja: Audiosignāla pievienošana caur digitālo koaksiālo kabeli

Vislabākā audiosignāla kvalitāte

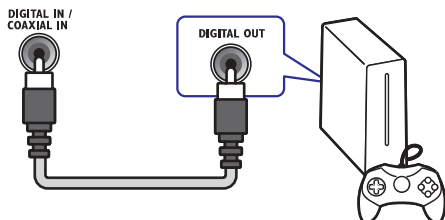

- Izmantojot koaksiālo kabeli, savienojiet **COAXIAL** ligzdu uz jūsu SoundBar atskaņotāja ar **COAXIAL/DIGITAL OUT** ligzdu uz televizora vai citas ierīces.
 - Digitālā koaksiālā ligzda var būt marķēta kā **DIGITAL AUDIO OUT**.

3. iespēja: Audiosignāla pievienošana caur analogajiem audiokabeļiem

Parasta audiosignāla kvalitāte

- Izmantojot analogo kabeli, savienojiet **AUX** ligzdas uz jūsu SoundBar atskaņotāja ar **AUDIO OUT** ligzdām uz televizora vai citas ierīces.

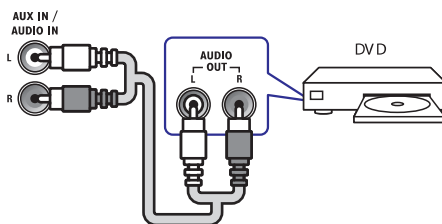

EasyLink iestatīšana (HDMI-CEC vadība)

Jūsu SoundBar atskaņotājs atbalsta Philips EasyLink funkciju, kas izmanto HDMI-CEC (Lietotāju Elektronikas Vadības) protokolu. EasyLink saderīgās ierīces, kuras ir savienotas caur HDMI savienojumu, ir iespējams vadīt ar vienu tālvadības pulti.

Piezīme

- Atkarībā no ražotāja HDMI-CEC ir pazīstams ar dažādiem nosaukumiem. Informācijai par jūsu ierīci skatiet tās lietošanas instrukciju.
- Philips negarantē 100% sadarbību ar visām HDMI-CEC ierīcēm.

... Jūsu SoundBar atskaņotāja pievienošana un iestatīšana

Pirms sākat darbību

- Savienojiet jūsu SoundBar atskaņotāju ar HDMI-CEC saderīgu ierīci caur HDMI savienojumu.
- Izveidojiet nepieciešamos savienojumus, kā tas ir parādīts īsajā lietošanas pamācībā, un tad izvēlieties pareizo audiosignāla avotu pievienotajai ierīcei.
- Televizorā un citās pievienotajās ierīcēs ieslēdziet HDMI-CEC vadību. Sīkākai informācijai skatiet televizora vai citu ierīču lietošanas instrukcijas

EasyLink vadība

Izmantojot EasyLink, jūs varat vadīt jūsu SoundBar atskaņotāju, televizoru un citas pievienotās HDMI-CEC saderīgās ierīces ar vienu tālvadības pulti.

- **One Touch Standby** (Pārslēgšana gaidstāves režīmā ar vienu taustiņu): Ja šī iespēja ir aktivizēta, tad jūsu SoundBar atskaņotāju ir iespējams pārslēgt gaidstāves režīmā ar televizora vai citas HDMI-CEC saderīgās ierīces tālvadības pulti.

4. Jūsu SoundBar atskaņotāja lietošana

Šī nodaļa palīdzēs jums lietot SoundBar atskaņotāju, lai atskaņotu audio no pievienotajām ierīcēm.

Pirms sākat darbību

- Izveidojiet visus nepieciešamos savienojumus, kā tas ir parādīts īsajā lietošanas pamācībā un lietošanas instrukcijā.
- Pārslēdziet SoundBar atskaņotāju uz pareizo avotu citām ierīcēm.

Skaļuma regulēšana

1. Spiediet taustiņu **+/- (Skaļums)**, lai paaugstinātu vai pazeminātu skaļuma līmeni.
 - Lai izslēgtu skaņu, nospiediet taustiņu **🔇 (Klusums)**.
 - Lai atjaunotu skaņu, vēlreiz nospiediet taustiņu **🔇 (Klusums)** vai nospiediet taustiņu **+/- (Skaļums)**.

Skaņas izvēle

Šī nodaļa palīdzēs jums izvēlēties ideālu skaņu jūsu video vai mūzikas atskaņošanai.

Skaņas režīms

Izvēlieties iepriekšdefinētus skaņas režīmus, kas atbilst jūsu video vai mūzikai.

1. Nospiediet taustiņu **SOUND**, lai izvēlētos skaņas iespēju no displeja paneļa.
 - **AUTO** (Automātiska): Automātiski izvēlieties skaņas iestatījumu, balstoties uz skaņas plūsmu.
 - **OFF** (Izslēgta): Izbaudīt oriģinālo mūzikas vai filmu skaņu bez pievienotiem skaņas efektiem.
 - **POWER** (Spēcīga): Izbaudīt savijņojošu skaņu plūdumu; ideāls iestatījums ar darbībām bagātām videospēlēm un skaļām ballītēm.

... Jūsu SoundBar atskaņotāja lietošana

- **HIGH** (Augsta): Atdzīvināt garlaicīgās filmas un mūziku, pievienojot izteiksmīgus skaņas efektus.
- **CLEAR** (Skaidra): Dzirdēt katru detaļu jūsu mūzikā un skaidras balsis jūsu filmās.
- **DEEP** (Dziļa): Komfortabli dzirdēt izrunātos vārdus un muzikālās balsis.
- **OWN** (Personīga): Personificēt skaņas iestatījumus atbilstoši jūsu vēlmēm.

Telpiskās skaņas režīms

Izbaudiet visaptverošu skaņu ar telpiskās skaņas režīmiem.

1. Nospiediet taustiņu **SURR**, lai izvēlētos skaņas iespēju no displeja paneļa.
 - **AUTO** (Automātiska): Gudri izvēlēsies vislabāko telpiskās skaņas režīmu, balstoties uz atskaņojamo mediju.
 - **OFF** (Izslēgta): Divu kanālu stereo skaņa. Ideāla, lai klausītos mūziku.
 - **SURR** (Telpiskā skaņa): Daudzkanālu telpiskās skaņas izzve.

Skaņas izlīdzinātājs

Mainiet SoundBar atskaņotāja augsto frekvenču (diskanta) un zemo frekvenču (basa) skaņas iestatījumus.

1. Spiediet taustiņu **TREBLE +/-** vai **BASS +/-**, lai mainītu frekvenci.

Automātiskais skaļums

Ieslēdziet automātiskā skaļuma funkciju, lai saglabātu konstantu skaļuma līmeni, kad jūs pārslēdzaties uz citu avotu.

1. Nospiediet taustiņu **AUTO VOL**, lai ieslēgtu vai izslēgtu automātiskā skaļuma funkciju.

Attēla un skaņas sinhronizēšana

Ja audiosignāls un videosignāls nav sinhronizēti, jūs varat aizkavēt audiosignālu, lai tas atbilstu videosignālam.

1. Spiediet taustiņus **AUDIO SYNC +/-**, lai sinhronizētu audiosignālu ar videosignālu.

Nakts režīms

Lai klausītos klusi, disku atskaņošanas laikā samaziniet skaļo skaņu skaļumu. Nakts režīms ir pieejams tikai Dolby Digital skaņu ierakstiem.

1. Nospiediet taustiņu **NIGHT MODE**, lai ieslēgtu vai izslēgtu nakts režīmu.



Piezīme

- Ja ir ieslēgta automātiskā skaļuma funkcija, tad nav iespējams ieslēgt nakts režīmu.

MP3 atskaņotājs

Pievienojiet MP3 atskaņotāju, lai atskaņotu savus audiofailus vai mūziku.

Jums nepieciešams:

- MP3 atskaņotājs.
 - 3,5 mm stereo audiokabelis.
1. Izmantojot 3,5 mm stereo audiokabeli, pievienojiet MP3 atskaņotāju **AUDIO-IN** ligzdai uz SoundBar atskaņotāja.
 2. Nospiediet taustiņu **AUDIO-IN** uz tālvadības pults.
 3. Spiediet taustiņus uz MP3 atskaņotāja, lai izvēlētos un atskaņotu audiofailus vai mūziku.

USB atmiņas ierīces

Izbaudiet audiofailus, kas ir saglabāti USB atmiņas ierīcē, piemēram, MP3 atskaņotājā, USB zibatmiņā u.tml.

Jums nepieciešams:

- USB atmiņas ierīce, kas ir formatēta FAT failu sistēmai un atbilst Mass Storage Class (lielapjoma atmiņas klasei).
 - MP3 vai WMA fails USB atmiņas ierīcē.
1. Pievienojiet USB atmiņas ierīci SoundBar atskaņotājam.
 2. Nospiediet taustiņu **USB** uz tālvadības pults.

... Jūsu SoundBar atskaņotāja lietošana

3. Izmantojiet tālvadības pultī, lai vadītu atskaņošanu.

Taustiņš	Darbība
▶▶	Sākt, pauzēt vai atsākt atskaņošanu.
◀ / ▶	Pārlēkt uz iepriekšējo vai nākamo ierakstu.
↻ (Atkārtot)	Izvēlēties vai izslēgt atkārtošanas/jauktas atskaņošanas secības režīmu.

Piezīme





- Šī ierīce var nebūt savietojama ar noteiktu veidu USB atmiņas ierīcēm.
- Ja jūs izmantojat USB pagarinātājkabli, USB HUB (USB sadalītāju) vai USB daudzlasītāju, tad USB atmiņas ierīci var neatpazīt.
- Šī ierīce neatbalsta ciparu kameras PTP protokolus.
- Neatvienojiet USB atmiņas ierīci, kamēr tā tiek nolasīta.
- Šī ierīce neatbalsta ar DRM (digitālo tiesību pārvaldīšanas tehnoloģiju) aizsargātus mūzikas failus (MP3, WMA).
- Šī ierīce atbalsta USB portu: 5 V \equiv , 1 A.

Audio atskaņošana caur Bluetooth

Caur Bluetooth savienojiet SoundBar atskaņotāju ar savu Bluetooth ierīci (piemēram, iPad, iPhone, iPod touch, Android viedtālruni vai klēpj datoru), lai varētu klausīties Bluetooth ierīcē saglabātos audiofailus caur SoundBar atskaņotāja skaļruņiem.

Jums nepieciešams:

- Bluetooth ierīce, kas atbalsta Bluetooth profilu A2DP, AVRCP, un ar Bluetooth versiju 3.0 + EDR.
- Darbības attālums starp SoundBar atskaņotāju un Bluetooth ierīci ir apmēram 10 metri.

1. Nospiediet taustiņu  **Bluetooth** uz tālvadības pults, lai pārslēgtu SoundBar atskaņotāju uz Bluetooth režīmu.
 - ↳ Displejā parādās un lēni mirgo **bt**.
2. Bluetooth ierīcē ieslēdziet Bluetooth funkciju, tad meklējiet un izvēlieties **Philips HTL3120**, lai sāktu savienojumu (skatiet Bluetooth ierīces lietošanas instrukciju, lai uzzinātu, kā ieslēgt Bluetooth).
 - ↳ Savienojuma izveides laikā **bt** displejā mirgo ātrākā tempā.
3. Pagaidiet, līdz izdzirdat skaņas signālu no SoundBar atskaņotāja.
 - ↳ Kad Bluetooth savienojums ir sekmīgi izveidots, **bt** displejā deg nepārtraukti.
 - ↳ Ja neizdodas izveidot savienojumu, **bt** displejā atkal mirgo lēnā tempā.
4. Savā Bluetooth ierīcē izvēlieties un atskaņojiet audiofailus vai mūziku.
 - Ja atskaņošanas laikā tiek saņemts ienākošais zvans, mūzikas atskaņošana tiek pauzēta. Atskaņošana atsākas pēc zvana beigām.
 - Ja jūsu Bluetooth ierīce atbalsta AVRCP profilu, tad jūs varat uz tālvadības pults nospriest taustiņu  / , lai pārlēktu uz citu ierakstu, vai arī nospriest taustiņu , lai pauzētu/atsāktu atskaņošanu.
5. Lai izietu no Bluetooth režīma, izvēlieties citu avotu.
 - Kad jūs pārslēdzat atpakaļ uz Bluetooth režīmu, Bluetooth savienojums saglabājas aktīvs.

Piezīme

- Mūzikas straumēšanu var pārtraukt šķēršļi starp ierīci un SoundBar atskaņotāju, piemēram, sienas, metāla korpusi, kas nosedz ierīci, vai citas tuvumā esošas ierīces, kas darbojas tajā pašā frekvencē.
- Ja jūs vēlaties savienot jūsu SoundBar atskaņotāju ar citu Bluetooth ierīci, nospiediet un turiet nospriestu taustiņu  **Bluetooth** uz tālvadības pults, lai atvienotu pašreiz pievienoto Bluetooth ierīci.
- Philips negarantē 100% saderību ar visām Bluetooth ierīcēm.

... Jūsu SoundBar atskaņotāja lietošana

Automātiskais gaidstāves režīms

Atskaņojot mediju no pievienotās ierīces, SoundBar atskaņotājs automātiski pārslēdzas gaidstāves režīmā, ja:

- 29 minūšu laikā netiek nospiests neviens taustiņš un
- pievienotajā ierīcē netiek atskaņots nekāds audio/video.

Rūpnīcas iestatījumu atjaunošana

Jūs varat atiestatīt jūsu SoundBar atskaņotāju uz rūpnīcā ieprogrammētajiem noklusējuma iestatījumiem.

1. AUX režīmā trīs sekunžu laikā nospiediet taustiņus **VOL-**, **BASS-** un **TREBLE-**.
↳ Kad rūpnīcas iestatījumu atjaunošana ir pabeigta, SoundBar atskaņotājs automātiski izslēdzas un pārstartējas.

5. SoundBar atskaņotāja stiprināšana pie sienas

Piezīme

- Koninklijke Philips Electronics N.V. nenes atbildību par nepareizu stiprināšanu pie sienas, kā rezultātā radies negadījums, savainojums vai bojājums. Ja jums ir kādi jautājumi, sazinieties ar savas valsts Philips klientu apkalpošanas servisu.
- Pirms stiprināšanas pie sienas pārliecinieties, vai siena var noturēt jūsu SoundBar atskaņotāja svaru.
- Pirms stiprināšanas pie sienas nav nepieciešams noņemt trīs gumijas kājiņas SoundBar atskaņotāja apakšā, pretējā gadījumā tās nevarēs piestiprināt atpakaļ.

Skrūvju garums/diametrs

Atkarībā no sienas veida, pie kuras jūs gatavojaties stiprināt jūsu SoundBar atskaņotāju, pārliecinieties, vai jūs izmantojat atbilstoša garuma un diametra skrūves.

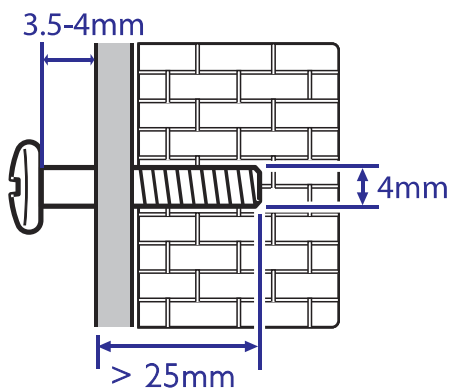

Lai uzzinātu, kā piestiprināt jūsu SoundBar atskaņotāju pie sienas, skatiet īso lietošanas pamācību.

6. Preces specifikācijas



Piezīme

- Specifikācijas un dizains var tikt mainīti bez paziņojuma.

Pastiprinātājs

- Kopējā izvades jauda: 120 W RMS (+/- 0,5 dB, 30% THD) / 96 W RMS (+/- 0,5 dB, 10% THD)
- Frekvences reakcija: 20 Hz – 20 kHz / ±3dB
- Signāla-trokšņa attiecība: > 65 dB (CCIR) / (A-kategorijas)
- Ievades jutība:
 - AUX: 750 mV
 - AUDIO-IN: 400 mV

Audio

- S/PDIF Digitālā audio ievade:
 - Koaksiālā: IEC 60958-3
 - Optiskā: TOSLINK

USB

- Saderība: Liela ātruma USB (2.0)
- Klases atbalsts: USB lielapjoma atmiņas klase (MSC)
- Failu sistēma: FAT16, FAT32
- Atbalsta MP3 un WMA failu formātus
- Iztveršanas frekvence:
 - MP3: 8 kHz, 11 kHz, 12 kHz, 16 kHz, 22 kHz, 24 kHz, 32 kHz, 44,1 kHz, 48 kHz
 - WMA: 44,1 kHz, 48 kHz
- Konstants bitu ātrums:
 - MP3: 8 kbps – 320 kbps
 - WMA: 32 kbps – 192 kbps
- Versija:
 - WMA: V7, V8, V9

Bluetooth

- Bluetooth profili: A2DP, AVRCP
- Bluetooth versija: 3.0 + EDR

Galvenā ierīce

- Barošanas padeve: 110-240 V~, 50/60 Hz
- Elektroenerģijas patēriņš: 25 W
- Elektroenerģijas patēriņš gaidstāves režīmā: ≤ 0,5 W
- Skaļruņu pretestība: 8 omi
- Skaļruņu draiveri: 4 x 76,2 mm (3") zemfrekvences reproduktors
- Izmēri (p x a x d): 995 x 94 x 102,5 mm
- Svars: 3,5 kg

Tālvadības pults baterijas

- 2 x AAA-R03-1,5 V

7. Darbības traucējumu novēršana



Bīdīnājums

- Elektriskās strāvas trieciena risks. Nekādā gadījumā nenoņemiet šīs ierīces korpusu.

Lai saglabātu garantijas derīgumu, nemēģiniet remontēt ierīci pašu spēkiem.

Ja šī atskaņotāja lietošanas laikā rodas tā darbības traucējumi, pirms sazināties ar servisa centru, lūdzu, vispirms pārbaudiet tālāk uzskaitītos punktus. Ja problēmu neizdodas atrisināt, saņemiet atbalstu interneta vietnē www.philips.com/support.

Galvenā ierīce

Nedarbojas taustiņi uz SoundBar atskaņotāja.

- Uz dažām minūtēm atvienojiet SoundBar atskaņotāju no barošanas padeves, tad pievienojiet atpakaļ.

Skaņa

Nav skaņas no SoundBar atskaņotāja skaļruņiem.

- Pievienojiet audiokabeli no SoundBar atskaņotāja pie televizora vai citām ierīcēm. Jums nav nepieciešams atsevišķs audio savienojums, ja:
 - SoundBar atskaņotājs un televizors ir savienoti caur **HDMI ARC** savienojumu vai
 - ierīce ir pievienota **HDMI IN** ligzdai uz jūsu SoundBar atskaņotāja.
- Atiestatiet SoundBar atskaņotāju uz rūpnīcas noklusējuma iestatījumiem.
- Uz tālvadības pults izvēlieties pareizo audiosignāla ievadi.
- Pārliecinieties, vai SoundBar atskaņotājam nav izslēgta skaņa.

Kropļota skaņa vai dzirdama atbalss.

- Ja jūs atskaņojat televizora pārraidīto audiosignālu caur SoundBar atskaņotāju, pārliecinieties, vai televizoram ir izslēgta skaņa.

Audio (skaņa) un video (attēls) nav sinhronizēti.

- Spiediet taustiņus **AUDIO SYNC +/-**, lai sinhronizētu audiosignālu ar videosignālu.

Bluetooth

Ierīci nevar savienot ar SoundBar atskaņotāju.

- Ierīce neatbalsta SoundBar atskaņotājam nepieciešamos saderīgos profilus.
- Ierīcē nav ieslēgta Bluetooth funkcija. Skatiet ierīces lietošanas instrukciju, lai uzzinātu, kā ieslēgt šo funkciju.
- Ierīce nav pareizi pievienota. Pievienojiet ierīci pareizi.
- SoundBar atskaņotājs jau ir savienots ar citu Bluetooth ierīci. Atvienojiet pievienoto ierīci, tad mēģiniet vēlreiz.

Audio atskaņošanas kvalitāte no pievienotās Bluetooth ierīces ir slikta.

- Bluetooth uztveršana ir slikta. Pārvietojiet ierīci tuvāk SoundBar atskaņotājam vai novāciet šķēršļus starp ierīci un SoundBar atskaņotāju.

Pievienotā Bluetooth ierīce pastāvīgi pievienojas un atvienojas.

- Bluetooth uztveršana ir slikta. Pārvietojiet ierīci tuvāk SoundBar atskaņotājam vai novāciet šķēršļus starp ierīci un SoundBar atskaņotāju.
- Izslēdziet Bluetooth ierīcē bezvadu (Wi-Fi) funkciju, lai izvairītos no traucējumiem.
- Dažās Bluetooth ierīcēs Bluetooth savienojums var tikt automātiski izslēgts, lai taupītu enerģiju. Tas nenorāda uz jebkādiem SoundBar atskaņotāja darbības traucējumiem.

Specifikācijas var tikt mainītas bez iepriekšēja paziņojuma.

© 2013 Koninklijke Philips Electronics N.V.

Visas tiesības patur autors.

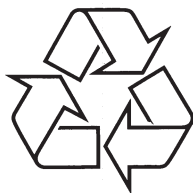

Apmeklējiet Philips Internetā
<http://www.philips.com>