

**PHILIPS**

Langaton kaiutin

S5305



# Käyttöopas

Rekisteröi tuotteesi ja tukipalvelu osoitteessa  
[www.philips.com/support](http://www.philips.com/support)

# Sisällysluettelo

---

<b>1</b>	<b>Tärkeää</b>	<b>2</b>
	Turvallisuus	2

---

<b>2</b>	<b>Langattomat kaiuttimesi</b>	<b>3</b>
	Johdanto	3
	Mitä pakkaus sisältää	3
	Kaiuttimen yleisnäkymä	3

---

<b>3</b>	<b>Alkutoimet</b>	<b>4</b>
	Lataa sisään rakennettu akku	4
	Kytke päällä/pois päältä	4

---

<b>4</b>	<b>Toista Bluetooth-laitteilta</b>	<b>5</b>
	Toista Bluetooth-laitteilta	5
	Ohjaa toistoa	5
	Ohjaa puhelua	5
	Parimuodostus stereo-tilaa varten	6

---

<b>5</b>	<b>Muut ominaisuudet</b>	<b>6</b>
	Toista ulkoiselta äänilaitteelta	6
	Monivärinen LED-valo	6

---

<b>6</b>	<b>Tuotetiedot</b>	<b>7</b>
----------	--------------------	----------

---

<b>7</b>	<b>Vianmääritys</b>	<b>8</b>
	Yleistä	8
	Bluetooth	8

---

<b>8</b>	<b>Ilmoitus</b>	<b>9</b>
	Säännöstenmukaisuus	9
	Ympäristöstä huolehtiminen	9
	FCC-ilmoitus	9
	Tavaramerkki-ilmoitus	10

# I Tärkeää

## Turvallisuus

### Tärkeitä turvallisuusohjeita

- Varmista, että virtalähteen jännite vastaa jännitettä yksikön takana tai pohjassa.
- Kaiutinta ei saa altistaa pisaroille tai roiskeille.
- Älä aseta kaiuttimen läheisyyteen mitään vaaraa aiheuttavia esineitä (esim. nestettä sisältäviä esineitä tai palavia kynttilöitä).
- Varmista, että kaiuttimen ympärillä on riittävä määrä tilaa ilmanvaihtoa varten.
- Käytä kaiutinta turvallisesti ympäristössä, jonka lämpötila on 0° ja 45°.
- Käytä vain valmistajan määrittämiä liittimiä ja lisälaitteita.

### Akun turvallisuuden varoimet

- Jos paristo vaihdetaan virheellisesti, on räjähdysvaara. Vaihda vain saman tyyppiin tai vastaaviin.
- Akkua (akkupakkaus tai asennettu akku) ei saa altistaa äärimmäisille lämpötiloille kuten suoralle auringonpaisteelle, avotulelle tai vastaavalle.
- Akku äärimmäisen korkeissa ja alhaisissa lämpötiloissa käytön aikana, säilytyksessä tai kuljetuksessa, sekä matala ilmanpaine korkeuksissa saattavat tuottaa turvallisuuden osalta vaaroja.
- Älä vaihda akkua väärän tyyppiseen, joka voi rikkoa suojan (esim. jotkin litiumakkutyypit);
- Pariston hävitys tulossa tai kuumassa uunissa tai akun mekaaninen murskaus tai leikkaus, voi tuottaa räjähdysvaaran.
- Akun jättö äärimmäisen korkeaan ympäröivään lämpötilaan tai äärimmäisen alhaiseen ilmanpaineeseen, saattaa tuottaa tuloksena räjähdysvaaran tai syttyvän nesteen tai kaasun vuodon.

### Varoitus

- Älä koskaan irrota tämän kaiuttimen kotelo.
- Älä koskaan voitele mitään tämän kaiuttimen osaa.
- Aseta kaiutin tasaiselle ja vakaalle alustalle.
- Älä koskaan aseta tätä kaiutinta toiselle sähkölaitteelle.
- Käytä tätä kaiutinta vain sisätiloissa. Pidä tämä kaiutin etäällä vedestä, kosteudesta ja nesteellä täytetyistä esineistä.
- Pidä kaiutin poissa suorassa auringonvalosta, avotulesta tai lämmönlähteen läheltä.
- Jos paristo vaihdetaan vääräntyyppisellä paristolla, voi se johtaa räjähdysvaaraan.

## 2 Langattomat kaiuttimesi

Onnittelut ostoksestasi ja tervetuloa Philips-tuotteiden käyttäjäksi! Hyödynnä Philipsin tuki ja rekisteröi tuotteesi osoitteessa [www.philips.com/welcome](http://www.philips.com/welcome).

### Johdanto

Tällä kaiuttimella, voit nauttia äänestä laitteista, joissa on Bluetooth-käytössä tai muista äänilaitteista 3,5mm äänijohdon välityksellä.

### Mitä pakkaus sisältää

Tarkista ja tunnista pakkauksesi sisältö:

- Kaiutin
- USB-johto
- Audiokaapeli
- Pikaopas aloitukseen
- Turvallisuustiedot
- Maailmanlaajuinen takuu

### Kaiuttimen yleisnäkymä

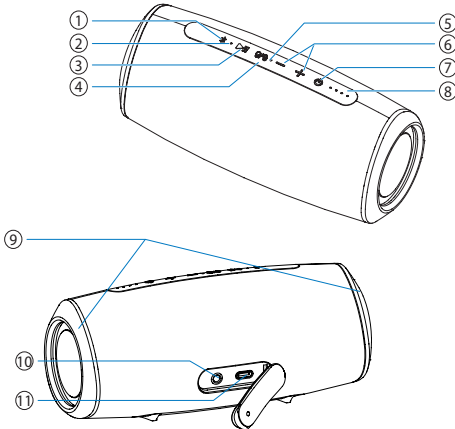

- ① ✖
  - Siirry Bluetooth-parimuodostustilaan.
  - Selkeät Bluetooth-parimuodostuksen tiedot.
  - Vastaa saapuvaan puheluun Bluetooth-yhteyden välityksellä.
- ② LED-merkkivalo
- ③ ▶||
  - Bluetooth-tilassa, paina keskeyttääksesi tai jatkaaksesi toistoa.
  - Bluetooth-tilassa, paina kahdesti toistaaksesi seuraavan kappaleen.
- ④ 🔆/🔇
  - Paina kytkeäksesi monivärisen LED-valon päälle tai pois päältä.
  - Paina ja pidä painettuna Stereo-parimuodostustilaa.
- ⑤ Mikrofoni
- ⑥ -/+
  - Säädä äänenvoimakkuutta.
- ⑦ 🔌
  - Kytke kaiutin päälle tai pois päältä.
  - Tarkista akun taso.
  - Näyttää Bluetooth-tilan.
- ⑧ Akun latauksen ilmaiset
  - Näytä latauksen edistyminen.
  - Näytä akun taso.
- ⑨ Monivärinen LED-valo
- ⑩ 🔌
  - Yhdistä ulkoiset äänilaitteet.
- ⑪ ⚡
  - Lataa sisään rakennettu akku.

# 3 Alkutoimet

Noudata aina tämän luvun ohjeita niiden järjestyksessä.

## Lataa sisään rakennettu akku

Kaiutin saa virtaa sisäänrakennetusta, ladattavasta akusta.

### Huomautus

- Lataa sisään rakennettu akku täysin ennen käyttöä.
- Kaiuttimen ollessa kytkettynä päälle ja akun tason ollessa alhainen, akun taso LED-ilmaisina vilkkuu vihreänä.

Liitä USB-C-pistorasia kaiuttimesta virtalähteeseen (5V  $\equiv$  3A) käyttämällä toimitettua USB-johtoa.

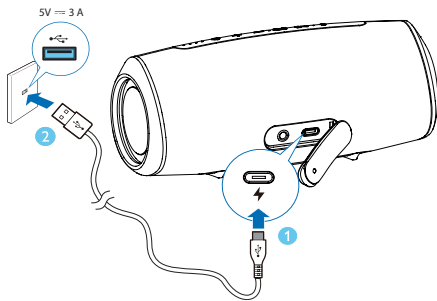

- ↳ Kaiutinta ladattaessa, akun tason LED-ilmaisina valaistuu vaihteittain.
- ↳ Kaiuttimen ollessa täysin ladattu, akun tason LED-ilmaisina valaistuu.

### ! Vaara

- Kaiutinvahingon riski! Varmista virtalähteen jännitteen vastaavan tuotteen jännitettä yksikön takana tai pohjassa.
- Sähköiskun vaara! Irrottaessasi USB-johdon, vedä pistoke aina virtapistokkeesta. Älä koskaan vedä virtajohdosta.
- Käytä vain USB-johtoa, joka on valmistajan määrittämä tai myydään tämän kaiuttimen kanssa.

## Kytke päällä/pois päältä

Paina  kytkeäksesi kaiuttimen päälle.

- ↳ Kuulet kehoteäänän.
- ↳ Jos mitään ulkoista äänilaitetta ei ole yhdistetty AUX-pistorasiaan, se siirtyy Bluetooth-parimuodostustilaan automaattisesti ja LED-ilmaisina vilkkuu sinisenä.

Kytkeäksesi kaiuttimen pois päältä, paina  uudelleen.

### Huomautus

- Kaiutin kytkeytyy pois päältä automaattisesti n. 15 minuutin kuluessa ilman äänisignaalia Bluetoothista tai AUX IN:n välityksellä.



# 4 Toista Bluetooth-laitteilta

## Toista Bluetooth-laitteilta

Tämän kaiuttimen kanssa, voit nauttia Bluetooth-laitteesi äänestä.



### Huomaus

- Varmista, että Bluetooth-toiminto on mahdollistettu laitteellasi.
- Enimmäisetäisyys kaiuttimesi ja Bluetooth-laitteen parimuodostusta varten on 20 metriä (66 jalkaa).
- Pysyttäydy etäällä kaikista muista elektroniikkalaitteista, jotka voivat aiheuttaa häiriötä.

- 1 Paina  kytkeäksesi kaiuttimen pois päältä, se siirtyy Bluetooth-parimuodostustilaan automaattisesti. Voit myös painaa ja pitää painettuna  2 sekunnin ajan, siirtyäksesi Bluetooth-parimuodostustilaan.
- 2 Ota käyttöön Bluetooth ja valitse "Philips S5305" Bluetooth-luettelossa laitteessasi parimuodostusta varten.
  - ↳ Mikäli ilmoitus kehottaa antamaan Bluetooth-yhteyden valtuutuksen, vahvista se.
  - ↳ Mikäli salasana vaaditaan, syötä 0000 ja vahvista sitten.
- 3 Toista ääntä Bluetooth-laitteellasi käynnistääkseen musiikin suoratoiston.



LED-merkkivalo	Kuvaus
Sininen valo vilkkuu nopeasti	Valmis parimuodostusta varten
Vilkkuu sinisenä hitaasti	Uudelleen yhdistää viimeiseen yhdistettyyn laitteeseen
Jatkuva sininen	Yhdistetty

### Huomaus



- Irrottaaksesi laitteen, paina ja pidä painettuna  2 sekunnin ajan, kunnes LED-ilmaisinvilkku nopeasti.
- Kytkessäsi kaiuttimen päälle, se aina automaattisesti pyrkii yhdistämään uudelleen viimeksi onnistuneesti yhdistettyyn laitteeseen.
- Poistaaksesi parimuodostustiedot, paina ja pidä painettuna  8 sekunnin ajan, kun LED-ilmaisinvilkku sinivihreänä 3 kertaa.

## Ohjaa toistoa

Musiikin toiston aikana,

	Paina keskeyttääksesi tai jatkaaksesi toistoa
	Paina kahdesti siirtyäksesi seuraavaan kappaleeseen
	Säädä äänenvoimakkuus

## Ohjaa puhelua



	Vastaa tai lopeta puhelu painamalla
	Paina ja pidä painettuna hylätäkseen puhelun
	Säädä äänenvoimakkuus

## Parimuodostus stereo-tilaa varten

Kaksi identtistä langatonta kaiutinta (Philips S5305) voivat parimuodostaa keskinäisesti stereo-ääntä varten.

### Huomautus

- Kaikkia kaiuttimia voidaan käyttää ensisijaisina kaiuttimina.
- Kaiutinta yhdistettynä Bluetooth-laitteeseen voidaan käyttää vain ensisijaisena kaiuttimena.
- Ennen stereo-parimuodostusta, varmista, että toissijainen kaiutin on Bluetooth-parimuodostustilassa.
- Enimmäisetäisyys kaiuttimesi ja Bluetooth-laitteen parimuodostusta varten on 20 metriä (66 jalkaa).
- Stereo-tilassa, painiketoiminto toissijasessa kaiuttimessa on sama kuin ensisijaisessa kaiuttimessa.

- 1 Paina  kytkeäksesi päälle molemmat kaiuttimet, ne siirtyvät Bluetooth parimuodostustilaan automaattisesti. Bluetooth-laitteeseesi yhdistettyä kaiutinta käytetään ensisijaisena kaiuttimena.
- 2 Ensisijaisessa kaiuttimessa, paina ja pidä painettuna  siirtyäksesi stereo-parimuodostustilaan, kunnes LED-ilmaisvalo vilkkuu vuorotellen sinisenä ja vihreänä.
  - ↳ Kuulet kehoteäänien yhteyden tullessa onnistuneesti muodostettua.
  - ↳ LED-ilmaisvalo valaistuu vuorotellen sinisenä ja vihreänä ensisijaisessa kaiuttimessa.
  - ↳ LED-ilmaisvalo valaistuu sinisenä toissijaisessa kaiuttimessa.
- 3 Paina  kummassa tahansa kaiuttimessa. Musiikkia toistetaan molempien kaiuttimien läpi.

Poistuaksesi stereo-tilasta, paina ja pidä painettuna  kummassa tahansa kaiuttimessa.

## 5 Muut ominaisuudet

### Toista ulkoiselta äänilaitteelta

Tällä kaiuttimella, voit kuunnella ulkoista äänilaitetta kuten MP3-soitinta.

- 1 Liitä äänijohto  -liitäntään kaiuttimessa ja kuulokeliitäntä ulkoiseen äänilaitteeseen.
  - ↳ Kaiutin tullaan vaihtamaan AUX-toimintotilaan automaattisesti.
  - ↳ LED-ilmaisvalo syttyy vihreänä.
- 2 Ohjaa toistoa ja äänenvoimakkuutta liitetyn ulkoisen äänilaitteen välityksellä.

### Monivärinen LED-.valo

Kaiutin on varustettu monivärisellä LED-valolla molemmilla puolilla. Musiikkia toistaessa, monivärisen LED-valon väri ja kirkkaus vaihtelevat äänisignaalin mukaisesti.

Paina  kytkeäksesi monivärisen LED-valon päälle tai pois päältä.

# 6 Tuotetiedot



## Huomautus

- Tuotetiedot voivat muuttua ilman erillistä huomautusta.

## Yleistä tietoa

Virransyöttö	5 V $\overline{\text{---}}$ 3 A
Sisään rakennettu litium-akku	7,4 V, 2600 mAh
Mitat (L x K x S)	190 x 80 x 80 mm
Paino (pääyksikkö)	0,6 l kg

## Antoteho

Lähtöteho	8 W x 2
Taajuusvaste	100 Hz - 20 kHz
Signaali-kohinasuhde	> 70 dB

## Käyttökosteus

Impedanssi	4
Maksimisyöttöteho:	8 W
Koko	1,75"

## Bluetooth

Bluetooth-versio	5.0
Taajuusalue	2402–2480 MHz
Enimmäissiirtoteho	5 dBm
Yhteensopivat Bluetooth-profiilit	A2DP, AVRCP
Bluetooth-kantama	noin 20 m



# 7 Vianmääritys



## Varoitus

- Älä koskaan irrota tämän kaiuttimen koteloa.

Pitääksesi takuun voimassa, älä koskaan yritä itse korjata kaiutinta.

Jos sinulla on ongelmia tämän kaiuttimen käytössä, tarkista seuraavat kohdat ennen kuin pyydät huoltoa. Mikäli ongelma ei ratkea, siirry Philips-verkkosivulle ([www.philips.com/welcome](http://www.philips.com/welcome)). Kun otat yhteyttä Philipsiin, varmista, että kaiutin on lähellä ja mallin numero ja sarjanumerot ovat saatavilla.

## Yleistä

### Ei sähköä

- Varmista, että kaiutin on täysin ladattu.
- Varmista, että kaiuttimen USB-liitin on oikein liitetty.
- Virtaa säästävänä ominaisuutena, kaiutin kytkeytyy pois päältä automaattisesti 15 minuutin ajalla, sen jälkeen, kun äänisignaalia vastaanoteta tai äänilaite on liitetty.

### Ei ääntä

- Säädä äänenvoimakkuutta tässä kaiuttimessa.
- Säädä liitetyn laitteen äänenvoimakkuutta.
- AUDIO IN -tilassa, varmista, että musiikin toisto Bluetoothin välityksellä pysäytetään.
- Varmista että Bluetooth-laitteesi on käyttöalueella.

### Ei vastausta kaiuttimesta.

- Käynnistä kaiutin uudelleen.

## Bluetooth

### Äänenlaatu on heikko Bluetooth-laitteeseen yhteyden muodostamisen jälkeen.

- Bluetooth-vastaanotto on heikko. Siirrä laitetta lähemmäs tätä kaiutinta tai poista mikä tahansa este niiden välillä.

### [Philips S5305] ei löydy Bluetooth-laitteessasi parimuodostusta varten

- Paina ja pidä painettuna  2 sekunnin ajan siirtyäksesi Bluetooth-parimuodostustilaan ja yritä sitten uudelleen.

### Yhteyden muodostus ei onnistu Bluetooth-laitteesi kanssa

- Laitteesi Bluetooth-toimintoa ei ole otettu käyttöön. Katso laitteesi käyttöohjeesta ohjeet toiminnon käyttöönotosta.
- Tämä kaiutin ei ole parimuodostustilassa.
- Tämä kaiutin on jo yhdistetty toiseen Bluetooth-mahdollistettuun laitteeseen. Irrota ja yritä uudelleen.

# 8 Ilmoitus

Kaikki tähän laitteeseen tehdyt muutokset tai muuntelut, joita **MMD Hong Kong Holding Limited** ei ole yksinomaisesti valtuuttanut saattavat mitätöidä käyttäjän valtuuden käyttöä laitetta.

## Säännöstenmukaisuus



Täten **MMD Hong Kong Holding Limited** vakuuttaa, että tämä tuote on 2014/53/EU-direktiivin olennaisten vaatimusten ja muiden asiaankuuluvien säännösten mukainen. Löydät vaatimustenmukaisuusvakuutuksen osoitteesta [www.philips.com/support](http://www.philips.com/support).

## Ympäristöstä huolehtiminen

### Vanhan tuotteen ja pariston hävitys



Tuotteesi on suunniteltu ja valmistettu korkealaatuisista materiaaleista ja osista, jotka voidaan kierrättää ja käyttää uudelleen.



Tämä symboli tuotteessa tarkoittaa että tuote on katettu Eurooppalaisella Direktiivillä 2012/19/EU



Tämä symboli tarkoittaa, että tuotteessa on paristoja, joita eurooppalainen 2013/56/EU -direktiivi koskee, eikä niitä saa hävittää tavallisen kotitalousjätteen mukana.

Hanki itsellesi tiedot koskien paikallisia erillisiä keräysjärjestelmiä sähköisille ja tuotteille ja elektronisille paristoille. Noudata paikallisia

sääntöjä äläkä koskaan hävitä tuotetta ja paristoja normaalin kotitalousjätteen mukana. Vanhojen tuotteiden ja paristojen oikea hävittäminen ehkäisee negatiivisia seuraamuksia ympäristölle ja terveydelle.

### Hävittävien paristojen poistaminen

Katso ohjeet hävittävien paristojen poistamiseen paristojen asennusta koskevasta osiosta.

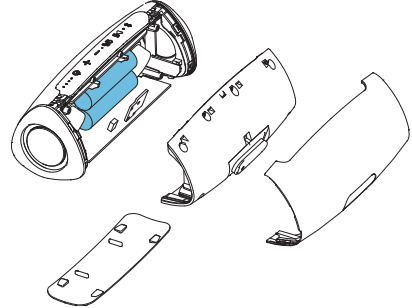

Vain VIITTEKSI

### Ympäristötiedot

Kaikki tarpeeton paketointi on jätetty pois. Olemme pyrkineet tekemään paketoinnista helpon jakaa se kolmeen materiaaliin: pähvi (laatikko), polystyreenivaaho (pehmuste) ja polyetyleni (pussit, suojaava vaahtolevy.) Järjestelmäsi käsittää materiaaleja, jotka voidaan kierrättää ja käyttää uudelleen mikäli puretaan erikoistuneen yhtiön toimesta. Huomioi paikalliset säännökset koskien pakkausmateriaalien, vanhojen paristojen ja vanhan laitteiston hävitystä.

## FCC-ilmoitus

Tämä laite noudattaa FCC-sääntöjen osaa 15. Käyttöön liittyy seuraavat kaksi ehtoa: (1) Tämä laite ei saa aiheuttaa häiriötä ja (2) tämän laitteen täytyy pystyä käsittelemään kaikki häiriöt, mukaan lukien häiriöt, jotka saattavat aiheuttaa laitteen ei-toivottua toimintaa.

**Varoitus:** Muutokset tai muuntelut, joita yhteensopivuudesta vastuussa oleva osapuoli ei ole nimenomaisesti hyväksynyt, voivat mitätöidä käyttäjän valtuuden käyttöä laitetta.

**Huomautus:** Tämä laite on testattu ja todettu täyttävän rajat Luokan B digitaaliseen laitteeseen FCC sääntöjen osan 15 mukaisesti.

Nämä rajoitukset tarjoavat kohtuullisen suojan haitallisia häiriöitä vastaan kotiin asennetuille laitteille.

Tämä laite luo, käyttää ja saattaa lähettää radiotaajuusenergiaa, ja jos laitetta ei asenneta ja käytetä ohjeiden mukaan, se saattaa aiheuttaa häiriöitä radioyhteyksiin. Ei kuitenkaan voida taata, ettei häiriöitä esiinny jossain tietyssä asennuksessa. Jos tämä laite aiheuttaa häiriöitä radio- tai televisiovastaanotolle, mikä voidaan todeta laittamalla laite päälle ja pois päältä, käyttäjää kannustetaan yrittämään häiriön korjaamista yhdellä seuraavista tavoista: (1) Suuntaa vastaanottoantenni uudelleen tai siirrä se. (2) Lisää etäisyyttä laitteiston ja vastaanottimen välillä. (3) Kytke laite tuloon, joka on eri piirissä kuin mihin vastaanotin on kytketty. (4) Pyydä ohjeita jälleenmyyjältä tai asiantuntevalta radio-/TV-tekniikolta.

#### **RF-varoitusilmoitus**

Laitteen on arvioitu täyttävän yleiset RF-altistumisen vaatimukset. Laitetta voidaan käyttää kannettavissa altistumistiloissa rajoituksetta.

---

## **Tavaramerkki-ilmoitus**



Bluetooth® -sanamerkki ja -logot ovat Bluetooth SIG, Inc:n omistamia rekisteröityjä tavaramerkkejä ja **MMD Hong Kong Holding Limited** käyttää näitä merkkejä lisenssillä. Muut tuotenimet ja tavaramerkit kuuluvat niiden omille haltijoilleen.



Philips ja Philipsin kilpimerkki ovat Koninklijke Philips N.V:n rekisteröityjä tavaramerkkejä, joita käytetään lisenssillä.

Tämä tuote on valmistettu ja sitä myydään MMD Hong Kong Holding Limitedin tai sen kumppanien vastuulla. MMD Hong Kong Holding Limited on tämän tuotteen takaaja.

TAS5305\_00\_UM\_VI.0

