

Register your product and get support at  
[www.philips.com/welcome](http://www.philips.com/welcome)

DC5070

CS	Příručka pro uživatele	3
ES	Manual del usuario	19
HU	Felhasználói kézikönyv	35
PL	Instrukcja obsługi	53
PT	Manual do utilizador	71
RU	Руководство пользователя	89
SK	Príručka užívateľa	111
SV	Användarhandbok	127



**PHILIPS**

# Obsah

---

<b>1 Dôležité</b>	112
Bezpečnosť	112
Upozornenie	113

---

<b>2 Dokovací zábavný systém</b>	114
Úvod	114
Čo je v škatuli	114
Hlavná jednotka - prehľad	115
Diaľkové ovládanie - prehľad	116

---

<b>3 Úvodné pokyny</b>	117
Pripojenie antény FM	117
Pripojenie napájania	118
Príprava diaľkového ovládania	118
Nastavenie hodín	118
Zapnutie	119

---

<b>4 Prehrávanie</b>	119
Prehrávanie obsahu zariadení iPod/iPhone/iPad	119
Prehrávanie z USB	121

---

<b>5 Možnosti prehrávania</b>	121
Pozastavenie/obnovenie prehrávania	121
Zastavenie prehrávania	121
Preskočenie na skladbu	121
Vyhľadávanie v rámci skladby	121
Opakované prehrávanie	121
Náhodné prehrávanie	122
Programovanie skladieb	122

---

<b>6 Počúvanie rozhlasového vysielania</b>	122
Naladenie rozhlasovej stanice	122
Programovanie rozhlasových staníc	122
Výber predvoľby rozhlasovej stanice	123

---

<b>7 Nastavenie zvuku</b>	123
Nastavenie hlasitosti	123
Výber prednastaveného zvukového efektu	123
Zvýraznenie basov	123
Stlmenie zvuku	123

---

<b>8 Ďalšie funkcie</b>	124
Nastavenie časovača vypnutia	124
Nastavenie časovača budíka	124
Počúvanie z externého zariadenia	124

---

<b>9 Informácie o výrobku</b>	125
Technické údaje	125
Informácie o možnostiach prehrávania cez rozhranie USB	125

---

<b>10 Riešenie problémov</b>	126
------------------------------	-----

# 1 Dôležité

## Bezpečnosť

### Význam týchto bezpečnostných symbolov

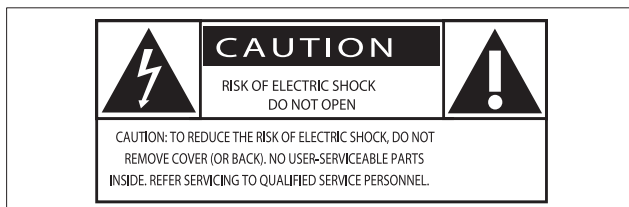

Tento „blesk“ indikuje, že nezaizolovaný materiál vo vašej jednotke by mohol spôsobiť zásah elektrickým prúdom. V záujme bezpečnosti všetkých členov vašej domácnosti neodstraňujte kryt produktu.

„Výkričník“ upozorňuje na funkcie, v prípade ktorých by ste si mali pozorne preštudovať priloženú literatúru, aby ste predišli problémom pri prevádzke a údržbe.

**VAROVANIE:** V záujme zníženia rizika požiaru alebo zásahu elektrickým prúdom nesmie byť toto zariadenie vystavené pôsobeniu dažďa ani vlhkosti a na zariadenie sa nesmú umiestňovať predmety naplnené tekutinami, napr. vázy.

**POZOR:** Aby nedošlo k zásahu elektrickým prúdom, nasadte široký kolík zástrčky do širokej štrbiny a zasunite ho až nadoraz.

### Dôležité bezpečnostné pokyny

- Prečítajte si tieto pokyny.
- Dbajte na všetky varovania.
- Dodržiavajte všetky pokyny.
- Nepoužívajte toto zariadenie v blízkosti vody.
- Čistite len pomocou suchej tkaniny.
- Neblokujte vetracie otvory. Nainštalujte podľa pokynov výrobcu.
- Neinštalujte v blízkosti zdrojov tepla, ako sú radiátory, tepelné regulátory,

kachle či iné zariadenia (vrátane zosilňovačov), ktoré vytvárajú teplo.

- Dbajte na to, aby na sieťový kábel nikto nestúpil ani ho neزالomil, najmä pri zástrčkách, elektrických zásuvkách a v mieste, kde vychádza zo zariadenia.
- Používajte len nastavce/príslušenstvo špecifikované výrobcom.
- Počas búrok s bleskami alebo pri dlhodobom nepoužívaní odpojte toto zariadenie zo siete.
- Všetky opravy zverte do rúk kvalifikovanému servisnému personálu. Oprava je potrebná, ak bolo zariadenie akýmkoľvek spôsobom poškodené, napríklad bol poškodený napájací kábel alebo zástrčka, ak bola na zariadenie vyliata tekutina alebo do zariadenia spadol nejaký predmet, zariadenie bolo vystavené dažďu alebo vlhkosti alebo ak zariadenie nefunguje správne, prípadne ak spadlo.
- **UPOZORNENIE** pre používanie batérie – Aby nedošlo k vytečeniu batérie, ktoré by mohlo spôsobiť poranenie osôb, škody na majetku alebo poškodenie zariadenia:
  - Všetky batérie nainštalujte správne, s orientáciou pólov + a – podľa vyznačenia na zariadení.
  - Nemiešajte batérie (staré a nové alebo uhlíkové a alkalické atď.).
  - Keď sa zariadenie dlhšiu dobu nepoužíva, vyberte batérie.
  - Batérie (súprava batérií alebo vstavané batérie) nesmú byť vystavené zdrojom nadmerne vysokej teploty, ako je napríklad slnečné žiarenie, oheň alebo podobné zdroje tepla.
- Zariadenia sa nesmú vystavovať kvapkajúcej ani striekajúcej kvapaline.
- Neumiestňujte na zariadenie žiadne nebezpečné predmety (napr. predmety naplnené kvapalinou, zapálené sviečky).
- Tam, kde ako odpájacie zariadenie slúži sieťová zástrčka alebo prepájacie zariadenie, musí zostať toto odpájacie zariadenie ľahko prístupné pre okamžité použitie.



## Varovanie

- Nikdy neodstraňujte kryt tohto zariadenia.
- Nikdy nemažte žiadnu časť tohto zariadenia.
- Toto zariadenie nikdy neumiestňujte na iné elektrické zariadenie.
- Toto zariadenie chráňte pred priamym slnečným svetlom, otvoreným ohňom alebo zdrojmi tepla.
- Nikdy sa nepozerajte do laserového lúča vnútri tohto zariadenia.
- Uistite sa, že máte vždy ľahký prístup k napájaciemu káblu, zástrčke alebo adaptéru, aby ste mohli toto zariadenie odpojiť zo siete.

## Poistka napájania

Tieto informácie sa týkajú len výrobkov s elektrickou zástrčkou pre Spojené kráľovstvo.

Tento produkt je vybavený schválenou lisovanou zástrčkou. Pri výmene poistky použite typ s:

- technickými parametrami vyznačenými na zástrčke,
- symbolom schválenia BS 1362 a
- schválenia ASTA.

Ak si nie ste istí, aký typ poistky použiť, poraďte sa s predajcom.

Varovanie: Aby bola zachovaná zhoda so smernicou EMC (2004/108/ES), neodpájajte zástrčku od napájacieho kábla.

## Upozornenie

Akékoľvek zmeny alebo úpravy vykonané na tomto zariadení, ktoré nie sú vyslovene povolené spoločnosťou Philips Consumer Lifestyle, môžu zrušiť oprávnenie používateľa používať toto zariadenie.



Tento výrobok spĺňa požiadavky Európskeho spoločenstva týkajúce sa rádiového rušenia.



Pri navrhovaní a výrobe produktu sa použili vysokokvalitné materiály a komponenty, ktoré možno recyklovať a znova využiť.



Keď sa na produkte nachádza symbol prečiarknutého koša s kolieskami, znamená to, že sa na tento produkt vzťahuje Európska smernica 2002/96/ES.

Informujte sa o lokálnom systéme separovaného zberu pre elektrické a elektronické zariadenia.

Dodržiavajte miestne predpisy a nevyhadzujte použité zariadenia do bežného domáceho odpadu. Správnou likvidáciou použitého zariadenia pomôžete znížiť možné negatívne následky na životné prostredie a ľudské zdravie.



Produkt obsahuje batérie, ktoré na základe Smernice EÚ 2006/66/ES nemožno likvidovať spolu s bežným domovým odpadom. Informujte sa o miestnych predpisoch týkajúcich sa separovaného zberu batérií, pretože správnou likvidáciou pomôžete znížiť negatívne následky na životné prostredie a ľudské zdravie.

### Informácie týkajúce sa životného prostredia

Všetky nepotrebné baliace materiály boli vynechané. Snažili sme sa o dosiahnutie jednoduchého rozdelenia balenia do troch materiálov: kartón (škatuľa), polystyrénová pena (vypodloženie) a polyetylén (vrecká, ochranná penová pokrývka).

Váš systém pozostáva z materiálov, ktoré je možné v prípade roztriedenia špecializovanou spoločnosťou recyklovať a opakovane použiť. Dodržiavajte miestne nariadenia týkajúce sa likvidácie obalových materiálov, vybitých batérií a starého vybavenia.



Vytváranie nepovolených kópií z materiálov podliehajúcich ochrane proti kopírovaniu, vrátane počítačových programov, súborov, nahrávok vysielania a zvuku, môže byť považované za porušenie autorských práv a byť trestným činom. Toto zariadenie nesmie byť používané na takéto účely.



Windows Media a logo Windows sú ochranné známky alebo registrované ochranné známky spoločnosti Microsoft Corporation v USA alebo iných krajinách.



Označenia „Made for iPod“ (Vyrobené pre iPod), „Made for iPhone“ (Vyrobené pre iPhone) a „Made for iPad“ (Vyrobené pre iPad) znamenajú, že elektronické zariadenie bolo navrhnuté na pripojenie špeciálne k zariadeniu iPod, iPhone alebo iPad a má certifikát vývojárov, že spĺňa prevádzkové štandardy spoločnosti Apple. Spoločnosť Apple nezodpovedá za prevádzku tohto zariadenia ani jeho súlad s bezpečnostnými a regulačnými štandardmi. Upozorňujeme, že používanie tohto príslušenstva so zariadením iPod, iPhone alebo iPad môže ovplyvniť prevádzku bezdrôtového pripojenia.

iPod a iPhone sú ochranné známky spoločnosti Apple Inc. registrované v USA a ďalších krajinách. iPad je ochranná známka spoločnosti Apple Inc.

#### Poznámka

- Typový štítok sa nachádza na zadnej strane zariadenia.

## SLOVAK REPUBLIC

Prístroj sa nesmie používať v mokrom a vlhkom prostredí! Chráňte pred striekajúcou a kvapkajúcou vodou!

# 2 Dokovací zábavný systém

Blahoželáme Vám ku kúpe a vítame Vás medzi používateľmi produktov spoločnosti Philips. Ak chcete naplno využiť podporu ponúkanú spoločnosťou Philips, zaregistrujte svoj produkt na lokalite [www.philips.com/welcome](http://www.philips.com/welcome).

---

## Úvod

**Toto zariadenie vám umožňuje:**

- počúvať zvukový obsah zo zariadení iPod/iPhone/iPad, zariadení USB a iných externých zariadení
- počúvať vysielanie rozhlasových staníc

**Reprodukciu zvuku môžete obohatiť týmito zvukovými efektmi:**

- Dynamické zosilnenie basov (Dynamic Bass Boost – DBB)
- Digitálne ovládanie zvuku (Digital Sound Control – DSC)

**Zariadenie podporuje nasledujúce formáty médií:**



---

## Čo je v škatuli

Skontrolujte a identifikujte obsah balenia:

- Hlavná jednotka
- Diaľkové ovládanie s dvoma batériami typu AAA
- 2 napájacie káble (pre EÚ a Spojené kráľovstvo)
- Prepájací kábel MP3 Link
- Anténa na príjem vysielania v pásme FM
- Návod na používanie
- Stručná úvodná príručka

## Hlavná jednotka - prehľad

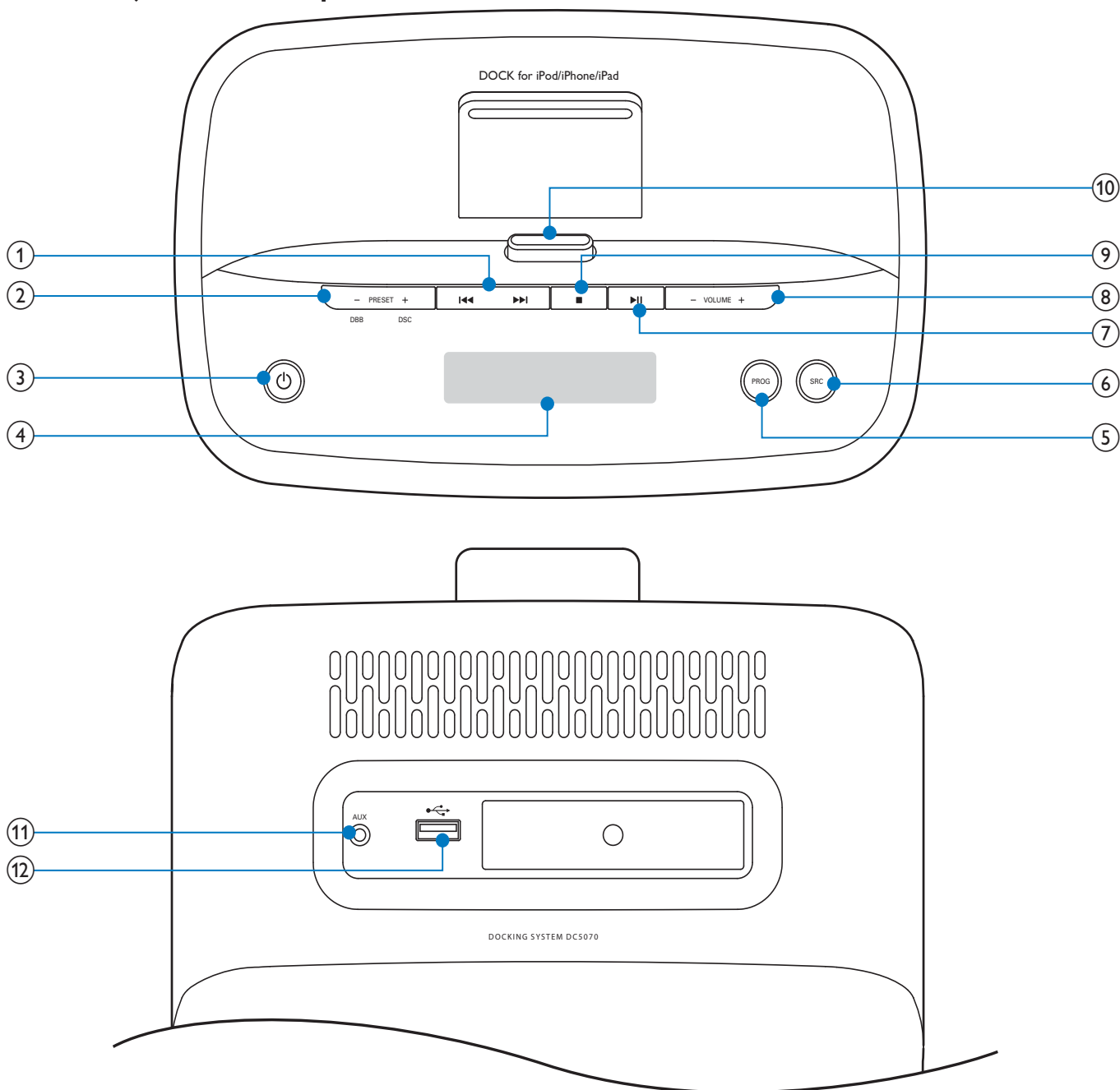

### ① ⏪ / ⏩

- Preskočenie na predchádzajúcu/nasledujúcu skladbu.
- Vyhľadávanie v rámci skladby.
- Nalad'te rozhlasovú stanicu.
- Nastavenie času a časovača.

### ② -PRESET+

- Výber predvoľby rozhlasovej stanice.
- Preskočenie na predchádzajúci/nasledujúci album.

#### DBB

- Zapnutie/vypnutie efektu Dynamického zvýraznenia basov (DBB).

#### DSC

- Výber predvoleného zvukového nastavenia.

### ③ ⏻

- Zapnutie zariadenia.
- Prepnutie do pohotovostného režimu alebo úsporného pohotovostného režimu Eco Power.

- ④ **Panel displeja**
  - Zobrazenie aktuálneho stavu.
- ⑤ **PROG**
  - Programovanie skladieb.
  - Programovanie rozhlasových staníc.
  - Nastavenie hodín.
- ⑥ **SRC**
  - Výber zdroja: rádioprijímač FM, iPod/ iPhone/iPad, USB alebo vstup AUX.
- ⑦ **▶||**
  - Spustenie alebo prerušenie prehrávania.
- ⑧ **■**
  - Zastavenie prehrávania alebo vymazanie programu.
- ⑨ **VOL +/-**
  - Nastavenie hlasitosti.
- ⑩ **DOCK**
  - Dok pre zariadenie iPod/iPhone/iPad.
- ⑪ **AUX**
  - Pripojenie externého zvukového zariadenia.
- ⑫ **↔**
  - Zásuvka USB.

## Diaľkové ovládanie - prehľad

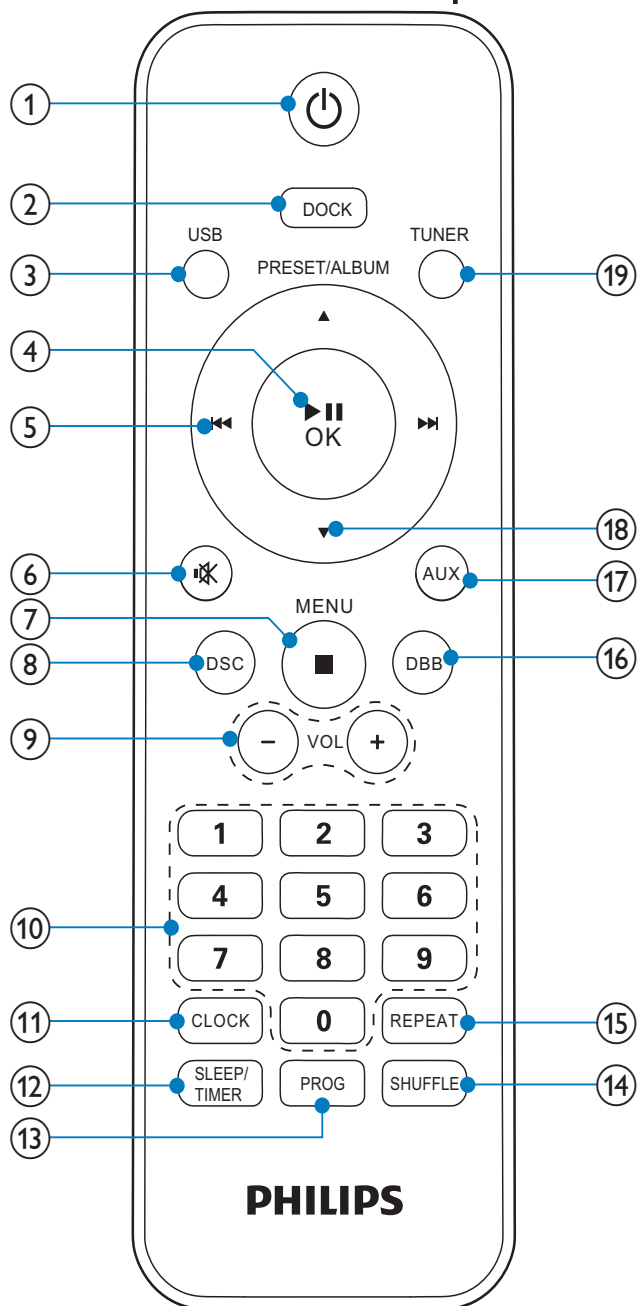

- ① **⏻**
  - Zapnutie zariadenia.
  - Prepnutie do pohotovostného režimu alebo úsporného pohotovostného režimu Eco Power.
- ② **DOCK**
  - Vyberie ako zdroj zariadenie iPod/ iPhone/iPad.
- ③ **USB**
  - Výber zdroja USB.
- ④ **▶||/OK**
  - Spustenie alebo prerušenie prehrávania.

- Potvrdenie výberu.
- ⑤ **◀◀ / ▶▶**
  - Preskočenie na predchádzajúcu/nasledujúcu skladbu.
  - Vyhľadávanie v rámci skladby.
  - Naladíte rozhlasovú stanicu.
  - Nastavenie času a časovača.
- ⑥ **🔊**
  - Stlmenie alebo obnovenie zvuku.
- ⑦ **Menu/ ■**
  - Prístup do ponuky zariadenia iPod/iPhone/iPad.
  - Zastavenie prehrávania alebo vymazanie programu.
- ⑧ **DSC**
  - Výber predvoleného zvukového nastavenia.
- ⑨ **VOL +/-**
  - Nastavenie hlasitosti.
- ⑩ **Numerická klávesnica**
  - Výber skladby.
  - Výber predvoľby rozhlasovej stanice.
- ⑪ **CLOCK**
  - Nastavenie hodín.
- ⑫ **SLEEP/TIMER**
  - Nastavenie časovača vypnutia.
  - Nastavenie časovača budíka.
- ⑬ **PROG**
  - Programovanie skladieb.
  - Programovanie rozhlasových staníc.
- ⑭ **SHUFFLE**
  - Výber režimu náhodného prehrávania.
- ⑮ **REPEAT**
  - Výber režimu opakovaného prehrávania.
- ⑯ **DBB**
  - Zapnutie/vypnutie efektu Dynamického zvýraznenia basov (DBB).
- ⑰ **AUX**
  - Výber zdroja AUX.
- ⑱ **PRESET/ALBUM ▲ / ▼**
  - Výber predvoľby rozhlasovej stanice.
  - Preskočenie na predchádzajúci/nasledujúci album.
  - Navigácia v ponuke zariadenia iPod/iPhone/iPad.
- ⑲ **TUNER**
  - Výber zdroja FM.

## 3 Úvodné pokyny

### ! Výstraha

- Používanie iných ovládacích prvkov alebo vykonávanie úprav a iných postupov, než sú uvedené v tomto dokumente, môže mať za následok vystavenie sa nebezpečnému žiareniu alebo zapríčiniť nebezpečnú prevádzku.

Vždy postupujte podľa poradia pokynov v tejto kapitole.

Ak sa rozhodnete obrátiť na spoločnosť Philips, pripravte si číslo modelu a sériové číslo tohto zariadenia. Číslo modelu a sériové číslo sú uvedené na zadnej strane zariadenia. Tieto čísla si zapíšte sem:

Číslo modelu \_\_\_\_\_

Sériové číslo \_\_\_\_\_

### Pripojenie antény FM

#### \* Tip

- Pre optimálny príjem v plnej miere vyťahnite a nastavte polohu antény.

Pribalenú anténu FM pripojte do konektora **FM AERIAL** na zadnej strane hlavnej jednotky.

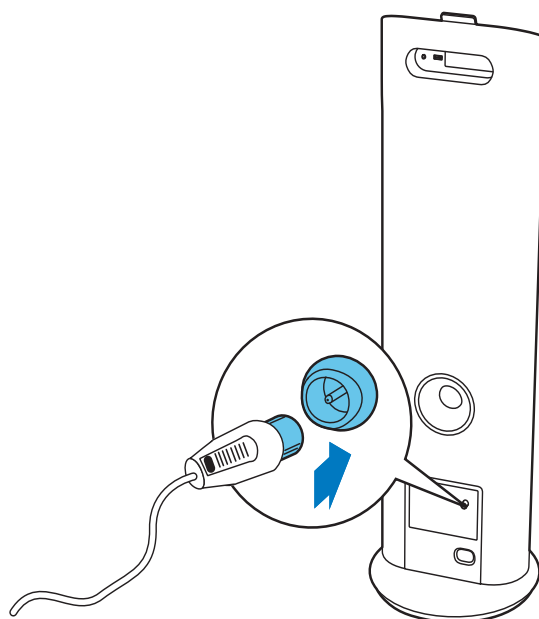



## Prípojenie napájania

### ! Výstraha

- Nebezpečenstvo poškodenia produktu! Skontrolujte, či napätie zdroja napájania zodpovedá napätiu vyznačenému na zadnej alebo spodnej strane tohto zariadenia.
- Nebezpečenstvo zásahu elektrickým prúdom! Pri odpojení sieťového kábla striedavého prúdu vždy vyťahujte zástrčku zo zásuvky. Nikdy neťahajte za kábel.
- Pred pripojením sieťového kábla striedavého prúdu sa uistite, že ste dokončili všetky ostatné pripojenia.

Pripojte napájací kábel k:

- vstupnému konektoru **AC~MAINS** na zadnej strane hlavnej jednotky.
- elektrickej zásuvke.

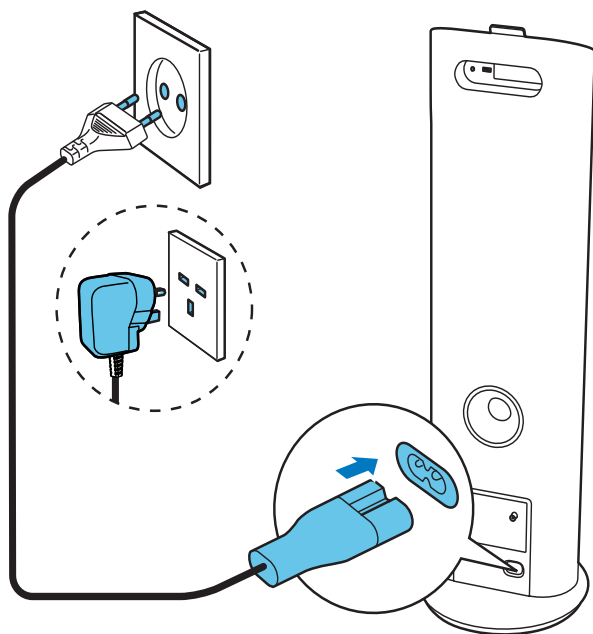

## Príprava diaľkového ovládania

### ! Výstraha

- Nebezpečenstvo explózie! Batérie odkladajte mimo dosahu zdrojov tepla, slnečného žiarenia a ohňa. Nikdy nevhadzujte batérie do ohňa.

Vloženie batérie do diaľkového ovládania:

- 1 Otvorte priečinok na batérie.
- 2 Vložte 2 batérie typu AAA so správnou polaritou (+/-) podľa označenia.
- 3 Zatvorte priečinok na batérie.

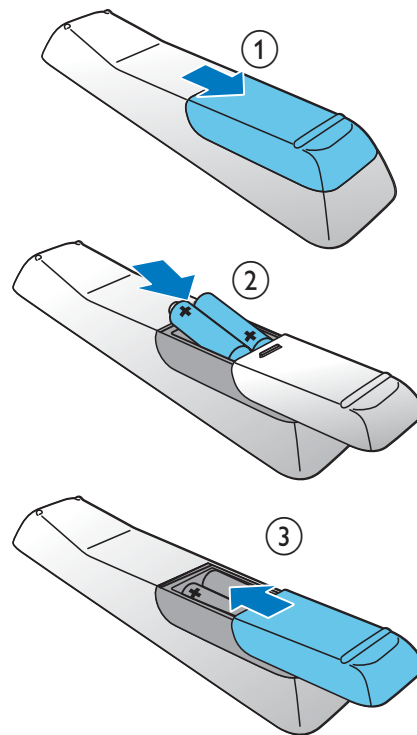

### ☰ Poznámka

- Ak diaľkové ovládanie nebudete dlhší čas používať, batérie vyberte.
- Nekombinujte staré a nové batérie ani batérie rôznych typov.
- Batérie obsahujú chemické látky, a preto si vyžadujú náležitú likvidáciu.

## Nastavenie hodín

- 1 V pohotovostnom režime stlačením a podržaním tlačidla **CLOCK** na minimálne dve sekundy aktivujete režim nastavenia hodín.  
↳ Zobrazí sa formát 12-hodinového alebo 24-hodinového zobrazenia času.
- 2 Stlačením tlačidla **◀◀ / ▶▶** vyberte 12-hodinový alebo 24-hodinový formát a potom stlačte tlačidlo **CLOCK**.  
↳ Číslce hodín sa zobrazia a začnú blikať.

- 3 Stlačením tlačidla ◀◀ / ▶▶ nastavte hodinu a potom stlačte tlačidlo **CLOCK**.  
↳ Číslice minút sa zobrazia a začnú blikať.
- 4 Stlačením tlačidla ◀◀ / ▶▶ nastavte minúty.
- 5 Výber potvrdíte stlačením tlačidla **CLOCK**.

---

## Zapnutie

Stlačte tlačidlo ⏻.

- ↳ Zariadenie sa prepne na naposledy vybraný zdroj.

---

## Prepnutie do pohotovostného režimu

Opätovným stlačením tlačidla ⏻ prepnete systém do pohotovostného režimu.

- ↳ Zníži sa podsvietenie panelu displeja.
- ↳ Na zobrazovacom paneli sa zobrazia hodiny (ak sú nastavené).

## Prepnutie zariadenia do úsporného pohotovostného režimu Eco Power:

Stlačte a podržte tlačidlo ⏻ na minimálne dve sekundy.

- ↳ Podsvietenie panela displeja sa vypne.

## Prepínanie medzi bežným pohotovostným režimom a úsporným pohotovostným režimom Eco Power:

Stlačte a podržte tlačidlo ⏻ na minimálne dve sekundy.



### Poznámka

- Pokiaľ v pohotovostnom režime nedôjde počas 15 minút k stlačeniu žiadneho tlačidla, zariadenie sa automaticky prepne do úsporného pohotovostného režimu Eco Power.

# 4 Prehrávanie

---

## Prehrávanie obsahu zariadení iPod/iPhone/iPad

Prostredníctvom tohto dokovacieho systému môžete počúvať zvukový obsah zo zariadenia iPod/iPhone/iPad.

---

## Kompatibilné zariadenia iPod/iPhone/iPad

Toto zariadenie podporuje nasledujúce modely zariadení iPod/iPhone/iPad.

Vyrobené pre

- iPad 2
- iPad
- iPhone 4
- iPhone 3GS
- iPhone 3G
- iPhone
- iPod classic
- iPod s prehrávaním videa
- iPod nano (1./2./3./4./5. a 6. generácia)
- iPod touch (1./2./3. a 4. generácia)

---

## Vloženie zariadenia iPod/iPhone/iPad

Vložte zariadenie iPod/iPhone/iPad do doku.

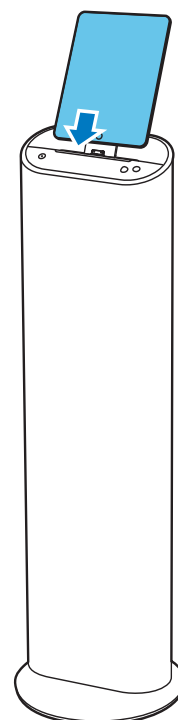

---

## Počúvanie obsahu zariadenia iPod/iPhone/iPad



### Poznámka

- Uistite sa, že je zariadenie iPod/iPhone/iPad správne vložené.

- 1 Stlačením tlačidla **DOCK** na diaľkovom ovládaní alebo opakovaným stláčaním tlačidla **SRC** na hlavnej jednotke vyberte ako zdroj zariadenie iPod/iPhone/iPad.
- 2 Spustíte prehrávanie zvuku v zariadení iPod/iPhone/iPad.
  - ↳ Zvuk z pripojeného zariadenia iPod/iPhone/iPad sa automaticky prehráva cez tento dokovací systém. Ak nie, stlačte **▶||**.
  - Navigácia v ponuke: stlačte tlačidlo **MENU**, potom tlačidlami **▲ / ▼ / ◀◀** / **▶▶** vyberte požadovanú možnosť a výber potvrdíte tlačidlom **OK**.

---

## Nabíjanie batérie zariadenia iPod/iPhone/iPad

Keď je zariadenie pripojené do elektrickej siete, batéria zariadenia iPod/iPhone/iPad vloženého v doku sa automaticky nabíja.



### Poznámka

- iPod s farebným displejom, iPod classic a iPod s prehrávaním videa nie je možné nabíjať prostredníctvom doku.

---

## Odstránenie zariadenia iPod/iPhone/iPad

Vytiahnite zariadenie iPod/iPhone/iPad z doku.

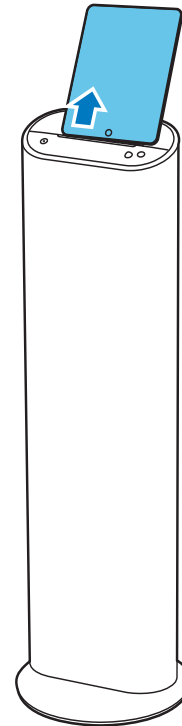

---

## Prehrávanie z USB

### Poznámka

- Uistite sa, že zariadenie USB obsahuje prehrávateľný zvukový obsah.

- 1 Stlačením tlačidla **USB** na diaľkovom ovládaní alebo opakovaným stláčaním tlačidla **SRC** na hlavnej jednotke vyberte ako zdroj USB.
- 2 Vložte zariadenie USB do zásuvky  (USB) v zadnej časti jednotky.  
↳ Zariadenie automaticky spustí prehrávanie súboru. Ak nie, stlačte **▶||**.

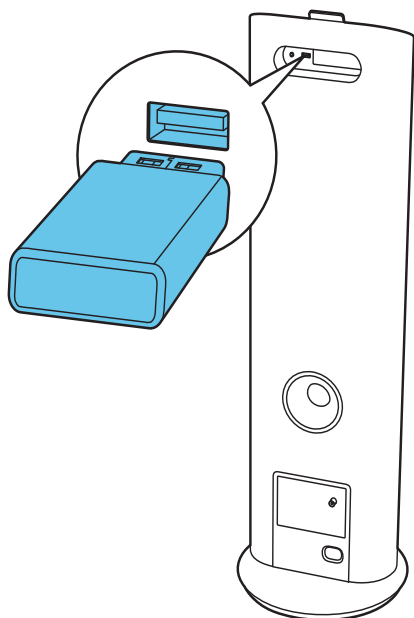

---

## 5 Možnosti prehrávania

---

### Pozastavenie/obnovenie prehrávania

Počas prehrávania stlačením tlačidla **▶||** pozastavíte/obnovíte prehrávanie.

---

### Zastavenie prehrávania

Počas prehrávania stlačením tlačidla **■** zastavíte prehrávanie.

---

### Preskočenie na skladbu

Pre zariadenie USB:

- 1 Stlačením tlačidla **▲ / ▼** vyberte album alebo priečinok.
- 2 Stlačením tlačidla **◀◀ / ▶▶** vyberte skladbu alebo súbor.

---

### Vyhľadávanie v rámci skladby

- 1 Počas prehrávania stlačením a podržaním tlačidla **◀◀ / ▶▶** môžete vyhľadávať v rámci skladby.
- 2 Normálne prehrávanie obnovíte uvoľnením tlačidla.

---

### Opakované prehrávanie

- 1 Počas prehrávania opakovaným stláčaním tlačidla **REPEAT** vyberte:
  - **[r1]** (opakovať jednu): aktuálna skladba sa bude prehrávať opakovane.
  - **[rA]** (opakovať všetky): všetky skladby sa budú prehrávať opakovane.  
↳ Zobrazí sa ikona  (opakovať').

- 2 Ak sa chcete vrátiť k normálnemu prehrávaniu, opakovane stlačajte tlačidlo **REPEAT**, až kým sa neprestane zobrazovať režim opakovania.

---

## Náhodné prehrávanie

- 1 Počas prehrávania stlačte tlačidlo **SHUFFLE**.
  - ↳ Zobrazí sa ikona  (náhodné prehrávanie). Všetky skladby sa prehrávajú v náhodnom poradí.
- 2 Normálne prehrávanie obnovíte opätovným stlačením tlačidla **SHUFFLE**.









### Poznámka

- Funkcie opakovaného prehrávania a náhodného prehrávania nemožno aktivovať súčasne.
- Keď prehrávate naprogramované skladby, režim náhodného výberu skladieb nemožno vybrať.

---

## Programovanie skladieb

Je možné naprogramovať maximálne 20 skladieb.

- 1 Stlačením tlačidla **PROG** v režime prehrávania zariadenia USB, pri zastavenom prehrávaní, spustíte režim programovania.
  - ↳ Na displeji bude blikať položka **[PROG]** (program).
- 2 U skladieb vo formáte MP3/WMA stlačením  /  zvolíte album.
- 3 Stlačením tlačidiel  /  vyberte číslo skladby a potom výber potvrdíte stlačením tlačidla **PROG**.
- 4 Opakovaním krokov 2 a 3 naprogramujete ďalšie skladby.
- 5 Stlačením tlačidla  prehráte naprogramované skladby.
  - ↳ Počas prehrávania sa zobrazuje položka **[PROG]** (program).
    - Ak chcete program vymazať, v stave zastavenia stlačte tlačidlo .

# 6 Počúvanie rozhlasového vysielania





---

## Naladenie rozhlasovej stanice



### Tip

- Pre optimálny príjem v pásme FM úplne vytiahnite anténu FM a nastavte jej polohu.

- 1 Stlačením tlačidla **TUNER** na diaľkovom ovládaní alebo opakovaným stlačením tlačidla **SRC** na hlavnej jednotke vyberte ako zdroj rádiový prijímač.
- 2 Stlačte a podržte tlačidlo  /  na minimálne dve sekundy.
  - ↳ Zobrazí sa položka **[SEARCH]** (vyhľadávanie).
  - ↳ Rádio automaticky naladí stanicu so silným signálom.
- 3 Opakovaním kroku 2 naladíte ďalšie stanice.
  - Ak chcete naladiť stanicu so slabým príjmom, opakovane stlačajte tlačidlá  / , až kým nenájdete optimálny príjem.

---

## Programovanie rozhlasových staníc



### Tip

- Môžete naprogramovať maximálne 20 predvolieb rozhlasových staníc.

---

## Automatické programovanie rozhlasových staníc

Zapnutie režimu automatického programovania: v režime rádiového prijímača stlačte a minimálne dve sekundy podržte tlačidlo **PROG**.

- ↳ Zobrazí sa hlásenie [AUTO SRCH] (automatické vyhľadávanie).
- ↳ Všetky dostupné stanice sa naprogramujú v poradí podľa sily signálu vlnového pásma.
- ↳ Prvá naprogramovaná rozhlasová stanica sa začne automaticky vysielat'.

## Ručné programovanie rozhlasových staníc

- 1 Nalad'te rozhlasovú stanicu.
- 2 Stlačením tlačidla **PROG** aktivujte režim programovania.
  - ↳ Na displeji bude blikať položka [PROG] (program).
- 3 Stlačením tlačidiel ▲ / ▼ pridajte tejto rozhlasovej stanici číslo (od 1 do 20), potom stlačením tlačidla **PROG** nastavenie potvrdíte.
  - ↳ Zobrazí sa číslo predvolby a frekvencia predvolenej rozhlasovej stanice.
- 4 Opakujte vyššie uvedené kroky, aby ste naprogramovali ostatné stanice.



### Poznámka

- Ak chcete naprogramovanú stanicu prepísať, uložte na jej miesto inú stanicu.

## Výber predvolby rozhlasovej stanice

V režime tunera stlačením tlačidiel ▲ / ▼ vyberte číslo predvolby.

- Na priamy výber čísla predvolby môžete použiť aj číselné tlačidlo.

# 7 Nastavenie zvuku

## Nastavenie hlasitosti

Počas prehrávania stlačením tlačidla **VOL +/-** zvýšte/znížte hlasitosť.

## Výber prednastaveného zvukového efektu

Počas prehrávania opakovaným stláčaním tlačidla **DSC** vyberte:

- [dSC1] (neutrálny)
- [dSC2] (rock)
- [dSC3] (klasika)
- [dSC4] (džez)
- [dSC5] (pop)

## Zvýraznenie basov

Počas prehrávania stlačením tlačidla **DBB** zapnete alebo vypnete dynamické zvýraznenie basov.

- ↳ Ak je aktivovaný režim DBB, zobrazí sa **DBB**.

## Stlmenie zvuku

Počas prehrávania stlačením tlačidla **M** stlmíte alebo obnovíte zvuk.

# 8 Ďalšie funkcie

## Nastavenie časovača vypnutia

Tento dokovací systém sa môže po uplynutí nastaveného času automaticky prepnúť do pohotovostného režimu.

- 1 Opakovaným stláčaním tlačidla **SLEEP/TIMER** nastavte dobu (v minútach). Systém musí byť pri nastavovaní zapnutý.
  - ↳ Ak je časovač vypnutia aktivovaný, zobrazí sa symbol **zz**.

### Deaktivovanie časovača vypnutia

- 1 Opakovane stláčajte tlačidlo **SLEEP/TIMER**, až kým sa nezobrazí hlásenie **[SLEEP OFF]** (časovač vypnutý).
  - ↳ Keď je časovač vypnutia deaktivovaný, symbol **zz** sa nezobrazuje.

## Nastavenie časovača budíka

Tento dokovací systém je možné používať ako rádiobudík. Ako zdroj budíka môžete vybrať zariadenie iPod/iPhone/iPad, rádioprijímač FM alebo zariadenie USB.



### Poznámka



- Uistite sa, že ste správne nastavili hodiny.

- 1 V pohotovostnom režime stlačte a podržte tlačidlo **SLEEP/TIMER**, až kým sa na displeji nezačne postupne zobrazovať hlásenie **[SET TIMER]** (nastavenie časovača).
- 2 Stlačením tlačidla **USB, DOCK** alebo **TUNER** vyberte zdroj.
- 3 Výber potvrdíte stlačením tlačidla **SLEEP/TIMER**.
  - ↳ Číslce hodín sa zobrazia a začnú blikať.
- 4 Stlačením tlačidla **◀◀ / ▶▶** nastavte hodinu a potom znova stlačte tlačidlo **SLEEP/TIMER**.
  - ↳ Číslce minút sa zobrazia a začnú blikať.

- 5 Stlačením tlačidla **◀◀ / ▶▶** nastavte minúty.
- 6 Výber potvrdíte stlačením tlačidla **SLEEP/TIMER**.
  - ↳ Časovač budíka je nastavený a aktivovaný.

## Aktivovanie a deaktivovanie časovača budíka

Opakovaným stláčaním tlačidla **SLEEP/TIMER** v pohotovostnom režime aktivujete alebo deaktivujete časovač budíka.

- ↳ Ak je časovač budíka aktivovaný, zobrazí sa symbol .
- ↳ Pri deaktivovaní časovača budíka symbol  zmizne.



### Poznámka

- Ak je ako zdroj zvolené zariadenie USB/iPod/iPhone/iPad, ale nie je pripojené žiadne zariadenie USB/iPod/iPhone/iPad, automaticky sa vyberie rádioprijímač FM.

## Počúvanie z externého zariadenia

Tento dokovací systém tiež umožňuje prehrávať obsah z externého zvukového zariadenia.

- 1 Stlačením tlačidla **AUX** zvolte ako zdroj vstup **AUX**.
- 2 Pripojte dodaný prepojovací kábel MP3 link ku:
  - konektoru **AUX** na zadnej strane jednotky
  - konektoru pre slúchadlá na danom zariadení
- 3 Spustíte prehrávanie obsahu daného zariadenia. (Pozrite si návod na použitie daného zariadenia).

# 9 Informácie o výrobku



## Poznámka

- Informácie o výrobku sa môžu zmeniť bez predchádzajúceho upozornenia.

## Technické údaje

### Zosilňovač

Menovitý výstupný výkon	120 W
Frekvenčná odpoveď	100 Hz – 16 kHz, ±3 dB
Odstup signálu od šumu	> 70 dB
Vstup Aux	< 600 mV RMS

### Tuner

Rozsah ladenia	FM: 87,5 – 108 MHz
Ladiaca mriežka	50 KHz
Citlivosť	
- Mono, odstup signálu od šumu 26 dB	< 22 dBu
- Stereo, odstup signálu od šumu 46 dB	< 45 dBu
Citlivosť vyhľadávania	< 30 dBu
Celkové harmonické skreslenie	< 3 %
Odstup signálu od šumu	> 45 dB

### Reproduktory

Impedancia reproduktorov	6 ohmov + 2 x 4 ohmy
Budič reproduktora	Basový reproduktor 5,25" + 2 reproduktory 2,75" s úplným rozsahom
Citlivosť	> 82 dB/m/W

### Všeobecné informácie

Sieťové napájanie AC	220 – 240 V, 50/60 Hz
----------------------	-----------------------

Spotreba energie v pohotovostnom režime	< 1 W
USB Direct	Verzia 2.0/1.1
Zaťaženie USB	≤ 500 mA
Rozmery	
- Hlavná jednotka (Š x V x H)	350 x 999 x 350 mm
Hmotnosť	
- S obalom	13,5 kg
- Hlavná jednotka	10,7 kg

## Informácie o možnostiach prehrávania cez rozhranie USB

### Kompatibilné zariadenia USB:

- Pamäť USB flash (USB 2.0 alebo USB 1.1)
- Prehrávače USB flash (USB 2.0 alebo USB 1.1)
- pamäťové karty (potrebná prídavná čítačka kariet)

### Podporované formáty:

- Formát USB alebo formát pamäťového súboru FAT12, FAT16, FAT32 (veľkosť sektora: 512 bajtov)
- Prenosová rýchlosť MP3 (rýchlosť údajov): 32 až 320 kbit/s a variabilná prenosová rýchlosť
- WMA v9 alebo starší
- Vnorenie priečinka maximálne do 8 úrovní
- Počet albumov/priečinkov: maximálne 99
- Počet skladieb/titulov: maximálne 999
- Označenie ID3 v2.0 alebo novšie
- Názov súboru vo formáte Unicode UTF8 (maximálna dĺžka: 128 bajtov)

### Nepodporované formáty:

- Prázdne albumy: prázdny album predstavuje album, ktorý neobsahuje súbory MP3/WMA a nezobrazí sa na displeji.
- Nepodporované formáty súborov budú preskočené. Napríklad, dokumenty aplikácie Word (.doc) alebo súbory MP3 s príponou .dlf budú ignorované a neprehrávajú sa.
- Zvukové súbory AAC, WAV, PCM
- Súbory WMA chránené prostredníctvom DRM (.wav, .m4a, .m4p, .mp4, .aac)
- Súbory WMA vo formáte Lossless.



# 10 Riešenie problémov



## Varovanie

- Nikdy neodstraňujte kryt tohto zariadenia.

Aby ste zachovali záruku, nikdy sa sami nepokúšajte opravovať systém.

Ak sa pri používaní tohto zariadenia vyskytne nejaký problém, skôr ako sa obrátite na servisné stredisko, vyskúšajte nasledujúce riešenia. Ak sa problém neodstráni, prejdite na webovú lokalitu spoločnosti Philips ([www.philips.com/welcome](http://www.philips.com/welcome)). Ak sa rozhodnete obrátiť na spoločnosť Philips, okrem zariadenia si pripravte aj číslo modelu a sériové číslo.

### Žiadne napájanie

- Uistite sa, že sieťová zástrčka zariadenia je správne pripojená.
- Skontrolujte, či je sieťová zásuvka pod prúdom.
- S cieľom znížiť spotrebu energie sa systém automaticky vypne 15 minút po ukončení prehrávania skladieb, ak v tomto čase nedôjde k aktivácii žiadneho z ovládacích prvkov.

### Žiadny zvuk alebo slabý zvuk

- Nastavte hlasitosť.

### Zariadenie nereaguje

- Odpojte a znovu pripojte sieťovú zástrčku, potom jednotku opäť zapnite.

### Nefunguje diaľkový ovládač

- Pred stlačením ktoréhokoľvek funkčného tlačidla najskôr vyberte správny zdroj pomocou diaľkového ovládania namiesto hlavnej jednotky.
- Znížte vzdialenosť medzi diaľkovým ovládaním a zariadením.
- Vložte batériu so správnou polaritou (podľa symbolov +/-) ako na obrázku.
- Vymeňte batériu.

- Nasmerujte diaľkové ovládanie priamo na snímač na prednej strane zariadenia.

### Nie je možné zobrazit' niektoré súbory na zariadení USB

- Počet priečinkov alebo súborov v zariadení USB prekročil určitý limit. Tento jav nepredstavuje poruchu.
- Formáty týchto súborov nie sú podporované.

### Zariadenie USB nie je podporované

- Zariadenie USB nie je s touto jednotkou kompatibilné. Skúste iné.

### Nekvalitný príjem rádia

- Zväčšite vzdialenosť medzi zariadením a vaším televízorom alebo videorekordérom.
- Ak je signál príliš slabý, na zlepšenie príjmu upravte polohu antény alebo pripojte externú anténu.

### Nefunguje časovač

- Správne nastavte hodiny.
- Zapnite časovač.

### Nastavenie hodín/časovača bolo vymazané

- Napájanie bolo prerušené alebo došlo k odpojeniu sieťového kábla.
- Opakovane nastavte hodiny/časovač.

