

Register your product and get support at  
[www.philips.com/welcome](http://www.philips.com/welcome)

MCM761



EN	User manual	3
DA	Brugervejledning	19
DE	Benutzerhandbuch	35
ES	Manual del usuario	53

FR	Mode d'emploi	71
IT	Manuale utente	89
NL	Gebruiksaanwijzing	107
SV	Användarhandbok	125

# PHILIPS

# Innehållsförteckning

<b>1 Viktigt</b>	126	<b>7 Justera ljudet</b>	137
Säkerhet	126	Justera volymnivån	137
Meddelande	127	Bas och diskant	137
		Ljud av	137
<b>2 Ditt mikro-HiFi-system</b>	128	Incredible Surround	137
Introduktion	128	Lyssna genom hörlurar	137
Förpackningens innehåll	128		
Översikt över huvudenheten	129	<b>8 USB-inspelning</b>	137
Översikt över fjärrkontrollen	130	Spela in från CD till USB	137
<b>3 Komma igång</b>	131	<b>9 Spela in på kassett</b>	138
Ansluta FM-antennen	131		
Ansluta MW-antennen	132	<b>10 Övriga funktioner</b>	138
Ansluta högtalarna	132	Ställa in larmtid	138
Ansluta strömmen	132	Ställa in insomningstimern	139
Förbereda fjärrkontrollen	133	Lyssna på en extern enhet	139
Automatisk inställning av radiokanaler	133	Ta bort från USB-enheten	139
Ställa in klockan	133	Justera ljusstyrkan för teckenfönstret	139
Slå på	133	Visa enhetens funktioner	139
<b>4 Uppspelning</b>	134	<b>11 Produktinformation</b>	139
Spela upp skiva	134	Specifikationer	139
Spela upp från USB-enhet	134	USB-uppspelningsinformation	140
Spela upp kassett	134	MP3-skivformat som kan användas	141
		Underhåll	141
<b>5 Alternativ för skiv-/USB-uppspelning</b>	135		
Repeterad eller slumpvis uppspelning	135	<b>12 Felsökning</b>	141
Programmera spår	135		
Visa uppspelningsinformation	135		
<b>6 Lyssna på radio</b>	136		
Ställ in en radiokanal.	136		
Programmera radiokanaler automatiskt	136		
Programmera radiokanaler manuellt	136		
Välj en förinställd radiokanal.	136		
FM-kanaler med RDS	136		

# 1 Viktigt

## Säkerhet

- ① Läs de här instruktionerna.
- ② Behåll de här instruktionerna.
- ③ Läs och ta till dig varningstexten.
- ④ Följ samtliga instruktioner.
- ⑤ Använd inte apparaten i närheten av vatten.
- ⑥ Rengör endast med torr trasa.
- ⑦ Blockera inte ventilationsöppningarna. Installera apparaten i enlighet med tillverkarens instruktioner.
- ⑧ Installera den inte i närheten av någon värmekälla, som element, varmluftsintag, spis eller annan utrustning som avger värme (inklusive förstärkare).
- ⑨ Skydda elkabeln så att den inte blir trampad på eller kommer i kläm, särskilt intill kontakter, extrauttag och precis vid apparathöljet.
- ⑩ Använd endast kringutrustning och tillbehör som är godkända av leverantören.
- ⑪ Använd endast apparaten tillsammans med den vagn eller det ställ, stativ, fäste eller bord som anges av leverantören eller som säljs tillsammans med apparaten. När du använder vagnen bör du vara försiktig när du flyttar den, så att den inte välter och det uppstår skador på apparaten.
- ⑫ Dra ur kontakten till apparaten vid åskväder samt när den inte ska användas på länge.
- ⑬ Överlåt allt underhåll till kvalificerad servicepersonal. Service är nödvändig



när apparaten har skadats på något sätt, till exempel om en elkabel eller kontakt är skadad, vätska eller främmande föremål har kommit in i apparaten, apparaten har utsatts för regn eller fukt, inte fungerar som den ska eller om den har fallit i golvet.

- ⑭ **WARNING! Batterianvändning – Undvik batteriläckage, som kan ge upphov till personskada, skada på egendom eller skada på apparaten:**
  - Installera alla batterier på rätt sätt och placera + och - enligt markeringarna i apparaten.
  - Blanda inte batterier (t.ex. gamla och nya eller kol- och alkalibatterier).
  - Ta ur batterierna när apparaten inte ska användas på länge.
- ⑮ Apparaten får inte utsättas för vattendroppar eller vattenstrålar.
- ⑯ Placera inga potentiellt skadliga föremål på enheten (t.ex. vattenfyllda kärl eller levande ljus).
- ⑰ Den här produkten kan innehålla bly och kvicksilver. Avyttring av dessa material kan vara reglerad av hänsyn till miljön. Information om avyttring och återvinning kan du få genom att kontakta lokala myndigheter eller Electronic Industries Alliance på [www.eiae.org](http://www.eiae.org).
- ⑱ Om MAINS-kontakten eller ett kontaktdon används som frånkopplingsenhet ska den vara lätt att komma åt.



### Varning

- Ta aldrig bort höljet från apparaten.
- Smörj aldrig någon del av apparaten.
- Placera aldrig apparaten ovanpå någon annan elektrisk utrustning.
- Skydda apparaten mot direkt solljus, öppna lågor och värme.
- Titta aldrig rakt in i laserstrålen i apparaten.
- Se till att nätsladden, kontakten och adaptern alltid är enkelt tillgängliga så att du kan koppla bort apparaten från eluttaget.

## Meddelande

Användning av den här produkten överensstämmer med EU:s förordningar om radiostörningar.



Produkten överensstämmer med kraven för följande direktiv och riktlinjer: 2004/108/EC + 2006/95/EC

Eventuella förändringar av den här enheten som inte uttryckligen har godkänts av Philips Consumer Lifestyle kan frånta användaren rätten att använda utrustningen.

Tillverkningen av otillåtna kopior av kopieringsskyddat



Be responsible  
Respect copyrights

material, bl.a. datorprogram, filer, sändningar och ljudinspelningar, kan innebära ett brott mot copyright-lagstiftningen och därmed vara straffbart. Den här utrustningen bör inte användas i sådana syften.

## Återvinning

Produkten är utvecklad och tillverkad av högkvalitativa material och komponenter som kan både återvinnas och återanvändas.



När den här symbolen med en överkryssad papperskorg visas på produkten innebär det att produkten omfattas av det europeiska direktivet 2002/96/EC.



Kassera aldrig produkten med annat hushållsavfall. Ta reda på de lokala reglerna om separat insamling av elektriska och elektroniska produkter. Genom att kassera dina gamla produkter på rätt sätt kan du bidra till att minska möjliga negativa effekter på miljö och hälsa.

Din produkt innehåller batterier som omfattas av EU-direktiv 2006/66/EC, som inte får kasseras som vanliga hushållsoppor.

Läs om de lokala reglerna om batteriåtervinning. Genom att kassera dina batterier på rätt sätt kan du bidra till att minska möjliga negativa effekter på miljö och hälsa.



## Miljöinformation

Allt onödigt förpackningsmaterial har tagits bort. Vi har försökt göra paketeringen lätt att dela upp i tre olika material: kartong (lådan), polystyrenskum (buffert) och polyeten (påsar, skyddande skumskiva).

Systemet består av material som kan återvinnas och återanvändas om det monteras isär av ett specialiserat företag. Följ de lokala föreskrifterna för kassering av förpackningsmaterial, använda batterier och gammal utrustning.

Windows Media- och Windows-logotypen är registrerade varumärken som tillhör Microsoft Corporation i USA och/eller andra länder.



Den här apparaten har följande etikett:

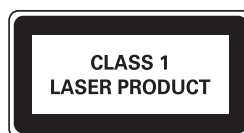

## Klass 1 laserapparat

**Varning!** Om apparaten används på annat sätt än i denna bruksanvisning specificerats, kan användaren utsättas för osynlig laserstrålning, som överskrider gränsen för laserklass 1.

**Observera!** Stömbrytaren är sekundärt kopplad och bryter inte strömmen från nätet. Den inbyggda nåtdelen är därför ansluten till elnätet så länge stickproppen sitter i vägguttaget.

## 2 Ditt mikro-HiFi-system

Vi gratulerar till ditt köp och hälsar dig välkommen till Philips! Genom att registrera din produkt på [www.philips.com/welcome](http://www.philips.com/welcome) kan du dra full nytta av Philips support.

### Introduktion

Med den här enheten kan du lyssna på musik från skivor, kassetter, USB-enheter, externa enheter och radio.

När du spelar en kassett kan du byta kassettsida utan att manuellt vända kassetten.

Enheten har följande ljudeffekter för att förbättra ljudet:

- Bas
- Diskant
- Incredible Surround (INC. SURR)

Enheten har funktioner för följande medieformat:



### Förpackningens innehåll

Kontrollera och identifiera innehållet i förpackningen:

- 1 huvudenhet
- 2 högtalarlådor
- 1 nätkabel
- Fjärrkontroll och 2 AA-batterier
- 1 FM-trådentenn
- 1 MW-ramantenn
- Snabbstartguide
- Användarhandbok

## Översikt över huvudenheten

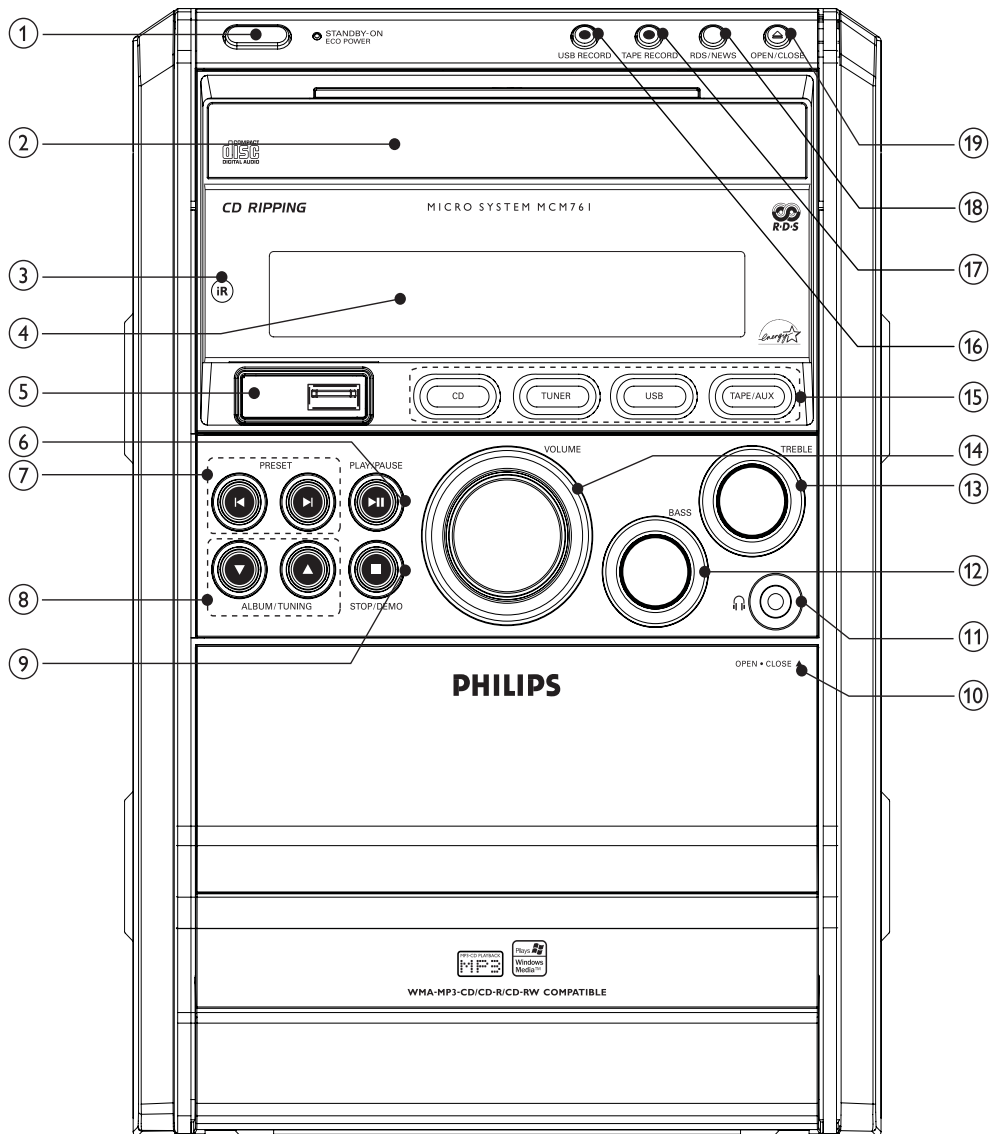

### ① STANDBY-ON/ECO POWER

- Slå på enheten eller koppla om till standbyläge eller till Eco Power-standbyläge.

### ② Lucka till skivfack

### ③ iR

- Fjärrsensor.

### ④ Bildskärm

- Visa aktuell status.

### ⑤

- Uttag för USB-masslagringsenhet.

- ⑥ **PLAY/PAUSE▶||**
- Starta eller pausa skiv-/USB-uppspelning.
  - Börja kassettoppspelning.
- ⑦ **PRESET◀▶**
- Hoppa till föregående/nästa spår.
  - Välj en förinställd radiokanal.
  - Byt kassettsida.
- ⑧ **ALBUM/TUNING▲/▼**
- Hoppa till föregående/nästa album.
  - Sökning i spår/skiva/USB/kasset.
  - Ställ in en radiokanal.
- ⑨ **STOP/DEMO■**
- Stoppa skiv-/USB-/kassettoppspelning
  - Radera skiva/USB-program.
  - Aktivera/avaktivera enhetens funktionsvisning.
- ⑩ **OPEN/CLOSE▲**
- Öppna/stäng kassettfacket.
- ⑪ 
- Hörlursuttag.
- ⑫ **BASS**
- Höja/sänka en basnivå.
- ⑬ **TREBLE**
- Höja/sänka en diskantnivå.
- ⑭ **VOLUME**
- Justera volymen.
- ⑮ **Knappar för ingångskälla**
- Välj en källa.
- ⑯ **USB RECORD**
- Spela in från en skiva till en USB-enhet.
- ⑰ **TAPE RECORD**
- Spela in från skiva/USB/radio/AUX till kasset.
- ⑱ **RDS/NEWS**
- Visa RDS-information.
  - Aktivera/avaktivera funktionen RDS-nyheter.
- ⑲ **OPEN/CLOSE▲**
- Öppna/stäng skivfacket.

## Översikt över fjärrkontrollen

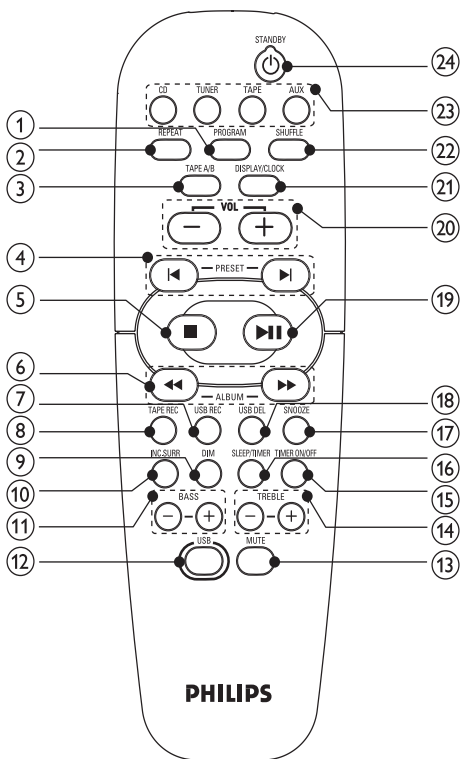

- ① **PROGRAM**
- Programmera spår.
  - Programmera radiokanaler.
- ② **REPEAT**
- Spela upp ett spår eller alla spår flera gånger.
- ③ **TAPE A/B**
- Välj ett kassettoppspelningsläge.
- ④ **PRESET◀▶**
- Hoppa till föregående/nästa spår.
  - Välj en förinställd radiokanal.
  - Byt kassettsida.
- ⑤ **■**
- Stoppa skiv-/USB-/kassettoppspelning
  - Radera skiva/USB-program.

- ⑥ **ALBUM◀◀▶▶**
  - Hoppa till föregående/nästa album.
  - Sökning i spår/skiva/USB/kassett.
  - Ställ in en radiokanal.
- ⑦ **USB REC**
  - Spela in från en skiva till en USB-enhet.
- ⑧ **TAPE REC**
  - Spela in från skiva/USB/radio/AUX till kassett.
- ⑨ **DIM**
  - Välj olika nivåer av ljusstyrka för bildskärmen.
- ⑩ **INC.SURR**
  - Aktivera/avaktivera Incredible Surround.
- ⑪ **BASS +/-**
  - Höja/sänka en basnivå.
- ⑫ **USB**
  - Välj USB-källa.
- ⑬ **MUTE**
  - Stäng av volymen.
- ⑭ **TREBLE +/-**
  - Höja/sänka en diskantnivå.
- ⑮ **TIMER ON/OFF**
  - Aktivera/avaktivera larm.
- ⑯ **SLEEP/TIMER**
  - Ställ in insomningstimmern.
  - Ställ in larmtid.
- ⑰ **SNOOZE**
  - Stoppa larmet under en period.
- ⑱ **USB DEL**
  - Ta bort ljudfiler som är lagrade på en USB-enhet.
- ⑲ **▶||**
  - Starta eller pausa skiv-/USB-uppspelning.
  - Börja kassettuppspelning.
- ⑳ **VOL + -**
  - Justera volymen.

- ㉑ **DISPLAY/CLOCK**
  - Ställa in klockan
  - Välj visningsinformation.
- ㉒ **SHUFFLE**
  - Spela upp spår slumpmässigt.
- ㉓ **Knappar för ingångskälla**
  - Välj en källa.
- ㉔ **STANDBY⏻**
  - Slå på enheten eller koppla om till standbyläge eller till Eco Power-standbyläge.

## 3 Komma igång

### ! Var försiktig

- Genom att använda kontrollerna eller justera funktionerna på något sätt som inte beskrivs i den här handboken kan du utsätta dig för farlig strålning eller annan osäker användning.

Följ alltid anvisningarna i det här kapitlet i rätt följd. Om du kontaktar Philips behöver du ange modell- och serienumret till apparaten. Modell- och serienumret finns på apparatens baksida. Skriv numren här:

Modellnummer \_\_\_\_\_  
 Serienr \_\_\_\_\_

### Ansluta FM-antennen

- 1 Anslut den medföljande FM-antennen till FM-uttaget på huvudenhetens baksida.

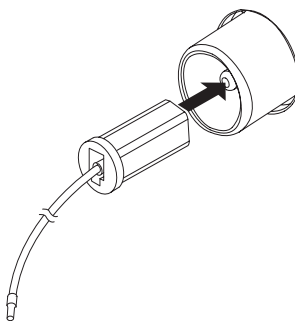



## Ansluta MW-antennen

### 1 Montera MW-ramantennen.

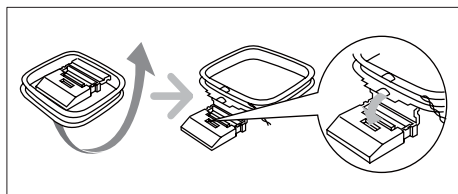

### 2 Anslut MW-ramantennen till MW-uttaget på huvudenhetens baksida.

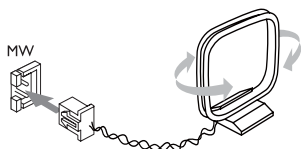

## Ansluta högtalarna

### ! Var försiktig

- Använd de medföljande högtalarna så att du får optimalt ljud.
- Anslut bara högtalare med den impedans som är samma eller högre än de medföljande högtalarnas. Läs avsnittet Specifikationer i den här handboken.

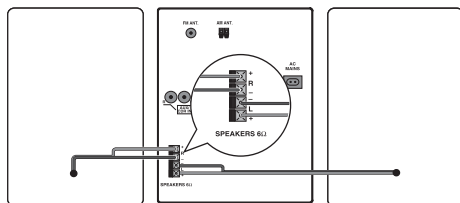

### ☰ Kommentar

- Se till att färgerna på högtalarkablarna och anslutningarna överensstämmer.

### 1 Om uttaget är stängt trycker du på uttagsspärren för att öppna.

- ### 2
- Sätt in hela den aviserade delen av kabeln.
- Sätt in de högra högtalarkablarna i "R" och de vänstra i "L".
  - Sätt i de röda/blå kablarna i "+" och de svarta i "-".
- ### 3
- Dra uttagsspärren för att stänga uttaget.

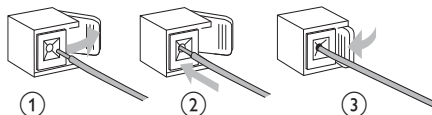

## Ansluta strömmen

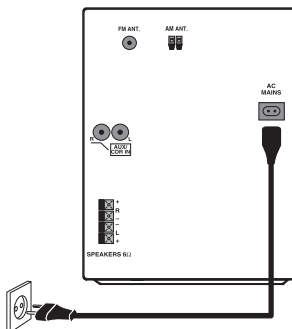

### ! Var försiktig

- Risk för produktskada! Kontrollera att nätspänningen motsvarar den spänning som är tryckt på baksidan av enheten.
- Innan du ansluter nätkabeln ser du till att alla andra anslutningar har gjorts.

### ☰ Kommentar

- Typplattan sitter på baksidan av huvudenheten.

- ### 1
- Anslut nätkabeln till:
- huvudenheten.
  - vägguttaget.

## Förbereda fjärrkontrollen



### Var försiktig

- Risk för explosion! Håll batterierna borta från värme, solljus och eld. Lägg aldrig batterierna i eld.

Så här byter du ut batteriet till fjärrkontrollen:

- 1 Öppna batterifacket.
- 2 Sätt i 2 batterier av typen AA med polerna (+/-) åt rätt håll enligt markeringen.
- 3 Stäng batterifacket.

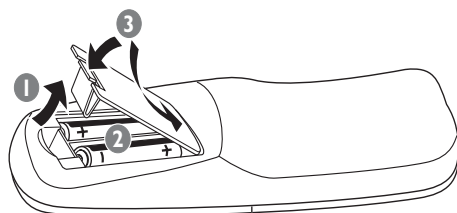

### Kommentar

- Om du inte tänker använda fjärrkontrollen på länge tar du ur batterierna.
- Blanda inte gamla och nya batterier eller batterier av olika typ.
- Batterier innehåller kemiska substanser och bör därför kasseras på rätt sätt.

## Automatisk inställning av radiokanaler

När du ansluter strömmen och inga radiokanaler är lagrade börjar enheten automatiskt att lagra radiokanaler:

- 1 Anslut enheten till elnätet.
  - ↳ [AUTO INSTALL - PRESS PLAY] (automatisk installation - tryck på PLAY-knappen) visas.
- 2 Tryck på ►|| på huvudenheten så inleder du installationen.
  - ↳ [AUTO] (automatisk) visas.
  - ↳ Enheten lagrar automatiskt radiokanaler med tillräckligt stark signalstyrka.

- ↳ När alla tillgängliga radiokanaler har lagrats spelas den första förinstallerade radiokanalen automatiskt upp.

## Ställa in klockan

- 1 Tryck på **DISPLAY/CLOCK** i standbyläge för att aktivera tidsinställningsläget.
- 2 Tryck upprepade gånger på **PROGRAM** för att välja 12- eller 24-timmarsvisning.
- 3 Tryck på **VOL +/-** för att ställa in timmarna.
- 4 Bekräfta genom att trycka på ►||.
- 5 Tryck på **VOL +/-** för att ställa in minuterna.
- 6 Bekräfta genom att trycka på **DISPLAY/CLOCK**.

## Slå på

- 1 Tryck på  $\odot$ .
  - ↳ Enheten byter till senast valda källa.

## Växla till standbyläge:

- 1 Tryck på  $\odot$  igen för att växla enheten till standbyläge.
  - ↳ Klockan (om den är inställd) visas i teckenfönstret.

Så här växlar du enheten till Eco Power-standbyläge:

- 1 Håll  $\odot$  intryckt i minst 2 sekunder.
  - ↳ Belysningen i teckenfönstret släcks.

## 4 Uppspelning

### Spela upp skiva

- 1 Tryck på **CD** och välj skivkälla.
- 2 Tryck på **OPEN/CLOSE▲** på huvudenheten så öppnas skivfacket.
- 3 Sätt in en skiva med etikettsidan vänd uppåt och stäng skivfacket.
- 4 Om skivan inte spelas upp trycker du på **▶||**.
  - Tryck på **▶||** om du vill pausa/återuppta uppspelningen.
  - Stoppa uppspelningen genom att trycka på **■**.
  - Välj ett annat spår genom att trycka på **◀▶**.
  - Välj ett album genom att trycka på **ALBUM◀◀▶▶**.
  - Om du vill söka i ett spår håller du **ALBUM◀◀▶▶** intryckt. Släpp den sedan när du vill återgå till normal uppspelning.

### Spela upp från USB-enhet

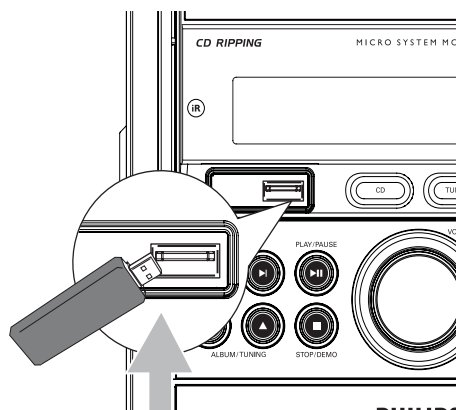

#### ☰ Kommentarer

- Kontrollera att USB-enheten innehåller uppspelningsbart ljudinnehåll i de format som kan användas. (se 'USB-uppspelningsinformation' på sidan 140)

- 1 Anslut USB-enheten till den här enhetens **USB**-uttag.
- 2 Tryck på **USB** och välj USB-källa.
- 3 Tryck på **ALBUM◀◀▶▶** och välj en mapp.
- 4 Tryck på **◀▶** och välj en ljudfil.
- 5 Om skivan inte spelas upp trycker du på **▶||**.
  - Tryck på **▶||** om du vill pausa/återuppta uppspelningen.
  - Stoppa uppspelningen genom att trycka på **■**.
  - Om du vill söka i en ljudfil håller du **ALBUM◀◀▶▶** intryckt. Släpp den sedan när du vill återgå till normal uppspelning.

### Spela upp kassett

- 1 Tryck på **TAPE** och välj kassett som källa.
- 2 Tryck på **OPEN/CLOSE▲** på den främre panelen så öppnas kassettfacket.
- 3 Sätt i bandet med den öppna sidan nedåt och med den fulla spolen till vänster.
- 4 Tryck på **▶||** när du vill starta uppspelningen.
  - Tryck på **ALBUM◀◀▶▶** om du vill snabbspola kassetten bakåt/framåt. Tryck på **■** om du vill stoppa snabbspolning bakåt/framåt.
  - Stoppa uppspelningen genom att trycka på **■**.
  - Tryck på **◀▶** om du vill byta kassettsida under uppspelning.
  - Om du vill byta uppspelningsläge trycker du på **TAPE A/B** flera gånger för att välja:
    - ↳ **⏮**: spela upp en sida.
    - ↳ **⏪**: spela upp båda sidorna en gång.
    - ↳ **⏩**: spela upp båda sidorna flera gånger (upp till 10 gånger).

## 5 Alternativ för skiv-/USB-uppspelning

### Repeterad eller slumpvis uppspelning

#### Repetera uppspelning

- 1 Under uppspelning trycker du på **REPEAT** upprepade gånger för att välja:
  - [REP] (repetera): den aktuella låten spelas upp flera gånger.
  - [REP ALL] (repetera alla): alla låtar spelas upp flera gånger.
- 2 Om du vill återgå till normal uppspelning trycker du flera gånger på **REPEAT** tills uppspelningsläget inte längre visas.

#### Slumpvis uppspelning

- 1 Tryck på **SHUFFLE** under uppspelning.  
↳ [SHUFFLE] (blanda) visas: alla låtar spelas upp i slumpvis ordning.
- 2 Om du vill återgå till normal uppspelning trycker du på **SHUFFLE** på nytt.

#### Repetera + slumpvis uppspelning

- 1 Tryck på **SHUFFLE** i läget "REP ALL" (repetera alla).
  - Tryck på **REPEAT** i läget "SHUFFLE" (blanda).
  - [SHUFFL REP ALL] (repetera alla slumpmässigt) visas: alla spår visas oavbrutet i slumpvis uppspelning.
- 2 Tryck på **REPEAT** och **SHUFFLE** för att återgå till normal uppspelning.

### Programmera spår

Du kan programmera högst 40 spår:

- 1 I stoppläget i CD/USB-läget aktiverar du programmeringsläget genom att trycka på **PROGRAM**.  
↳ [PROG] (programmera) blinkar på skärmen.
- 2 När det gäller MP3/WMA-filer trycker du på **ALBUM**◀◀▶▶ för att välja en skiva.
- 3 Tryck på ◀▶ och välj ett spårnummer och bekräfta därefter genom att trycka på **PROGRAM**.
- 4 Repetera steg 2 och 3 om du vill välja och lagra alla spår som ska programmeras.
- 5 Tryck på ▶|| och spela upp de programmerade spåren.  
↳ Under uppspelning visas [PROG] (programmera).
  - Ta bort de programmerade spåren genom att i stoppläget trycka på ■.

### Visa uppspelningsinformation

- 1 Du kan välja annan uppspelningsinformation under uppspelning genom att upprepade gånger trycka på **DISPLAY/CLOCK**.

## 6 Lyssna på radio

### Ställ in en radiokanal.

Tryck upprepade gånger på **TUNER** för att välja FM eller MW.

- 1 Håll **ALBUM** intryckt i minst 2 sekunder.
  - ↳ [SEARCH] (sök) visas.
  - ↳ Radion ställer automatiskt in en station med bra mottagning.
- 2 Upprepa steg 2 om du vill ställa in fler radiokanaler.
  - Om du vill ställa in en svag kanal trycker du på **ALBUM** flera gånger tills du hittar den bästa mottagningen.

### Programmera radiokanaler automatiskt

Du kan som mest programmera 40 (FM + MW) förinställda radiokanaler.

- 1 I tunerläget kan du aktivera automatisk kanalsökning genom att trycka och hålla ned **PROGRAM** i 2 sekunder.
  - ↳ [AUTO] (automatisk) visas.
  - ↳ RDS-stationer och andra tillgängliga stationer är programmerade.
  - ↳ Den radiokanal som först programmerades in spelas automatiskt upp.

### Programmera radiokanaler manuellt

Du kan som mest programmera 40 (FM + MW) förinställda radiokanaler.

- 1 Ställ in en radiokanal.
- 2 Tryck på **PROGRAM** så aktiveras programmeringsläget.
  - ↳ [PROG] (program) visas.

- 3 Tilldela den här kanalen ett nummer genom att trycka på **PRESET**, och tryck sedan på **PROGRAM** för att bekräfta.
  - ↳ Snabbvalsnumret och frekvensen för snabbvalskanalen visas.
- 4 Upprepa stegen ovan och programmera andra kanaler.



#### Tips

- Om du vill skriva över en programmerad kanal lagrar du en annan kanal på dess ställe.

### Välj en förinställd radiokanal.

- 1 I tunerläge trycker du på **PRESET** för att välja ett snabbvalsnummer.

### FM-kanaler med RDS

Radio Data System (RDS) är en tjänst som skickar ytterligare sändningsinformation till FM-kanaler.

Om du lyssnar på en FM-kanal med RDS-signal visas RDS.

#### Visa RDS-information

- 1 För en FM-kanal med RDS: tryck på **RDS/NEWS** flera gånger och visa olika sändningsinformation.

#### Lyssna på RDS-nyheter

- 1 Kontrollera att RDS-stationer lagras på enheten.
- 2 Under skiv-/USB-/kassett-/AUX-uppspelning trycker du på **RDS/NEWS** flera gånger för att slå på eller stänga av funktionen RDS-nyheter.
  - ↳ Om funktionen RDS-nyheter är på och nyhets-/trafiköverföring tas emot, ställer enheten automatiskt in en RDS-station som sänder nyhets-/trafikmeddelandet.

## 7 Justera ljudet

### Justera volymnivån

- 1 Under uppspelning trycker du på **VOL +/-** för att öka/sänka ljudnivån.

### Bas och diskant

- 1 Under uppspelning trycker du på **BASS +/-** för att höja/sänka basnivån och på **TREBLE +/-** för att höja/sänka diskantnivån.

### Ljud av

- 1 Under uppspelning trycker du på **MUTE** för att stänga av ljudet/sätta på ljudet.

### Incredible Surround

Du kan förbättra ljudet med en virtuell surroundljudeffekt.

- 1 Håll **INC.SURR** intryckt under uppspelning om du vill aktivera eller avaktivera Incredible Surround.

### Lyssna genom hörlurar

- 1 Anslut ett par hörlurar till -uttaget på enheten.

## 8 USB-inspelning

Du kan spela in ljudfilerna på en skiva till en USB-enhet. Ljud-CD-spår och MP3-filer spelas in i .mp3-format och WMA-filer spelas in i .wma-format.

Första gången du spelar in på USB skapas en fil som kallas PHILIPS automatiskt i USB-enheten. Varje gång du spelar in på USB lagras de inspelade filerna i en undermapp i mappen PHILIPS. Filer och undermappar namnges numeriskt i den ordning de skapas.

### Spela in från CD till USB

- 1 Tryck på **CD** och välj skivkälla.
- 2 Sätt i en skiva.
  - Välja ett spår som inspelningen startar från.
- 3 Anslut USB-enheten till den här enhetens -uttag.
- 4 Tryck på **USB REC** flera gånger och välj:
  - [RIP ONE] (rippa en): det första/aktuella spåret spelas in.
  - [RIP ALL] (rippa alla): alla spår/de återstående spåren spelas in.

↳ Skivuppspelningen startar automatiskt från början av skivan/det valda spåret och inspelningen startar.

  - Avsluta inspelningen genom att trycka på **■**.



#### Kommentar

- Om USB-enheten inte har tillräckligt med minne för att lagra CD-spåret visas ett meddelande om att minnet är fullt.

## 9 Spela in på kassett



### Kommentar

- Vid inspelning ska du endast använda "normala" kassetter (IEC typ I) och se till att skrivskyddsflikarna inte är trasiga.

- 1 Tryck på **OPEN/CLOSE**▲ på den främre panelen så öppnas kassettfacket.
- 2 Sätt i en kassett.
- 3 Förbered källan som du ska spela in från.
  - Skiva – Välj skivkälla och sätt i en skiva. Du kan välja ett spår som inspelningen startar från.
  - USB – Välj USB-källa och anslut en USB-enhet. Du kan välja en ljudfil som inspelningen startar från.
  - Radio – Ställ in en radiostation.
  - AUX – Välj AUX-källan och anslut sedan och börja spela upp från en extern enhet.
- 4 Tryck på **TAPE REC** så startas inspelningen.
  - ↳ Uppspelingen startar automatiskt från början av skivan/USB-enheten (eller från valt spåret/ljudfil) och inspelningen startar.
  - Avsluta inspelningen genom att trycka på ■.

## 10 Övriga funktioner

### Ställa in larmtid

Enheten kan även användas som väckarklocka. Skivan, radion, USB-enheten eller kassetten ställs in för att spela vid en angiven tid.

- 1 Kontrollera att klockan går rätt.
- 2 Tryck på ☉ för att växla till standbyläge.
- 3 Håll **SLEEP/TIMER** intryckt i minst 2 sekunder.
- 4 Tryck på **CD** eller **TUNER** eller **USB** eller **TAPE** för att välja källa.
- 5 Tryck på **VOL +/-** för att ställa in timmarna.
- 6 Bekräfta genom att trycka på ►||.
- 7 Tryck på **VOL +/-** för att ställa in minuterna.
- 8 Bekräfta genom att trycka på **SLEEP/TIMER**.
  - ↳ Larmtiden är angiven och larmet är aktiverat.

### Avaktivera eller återaktivera larmet

- 1 Tryck på **TIMER ON/OFF** flera gånger.
  - ↳ Om timern aktiveras visas ☹.
  - ↳ Om timern avaktiveras försvinner ☹.



### Tips

- I AUX-läget kan larmet inte ställas in.
- Om skiv-/USB-/kassettkällan har valts men ingen ljudfil eller kassett kan spelas upp aktiveras radion automatiskt.

### Stoppa larmet

- 1 Tryck på **SNOOZE** när larmet ljuder.
  - ↳ Larmet avbryts i fem minuter.

## Ställa in insomningstimern

Enheten kan automatiskt växla till standbyläget efter en angiven tid.

- 1 När enheten är aktiverad trycker du på **SLEEP/TIMER** upprepade gånger för att välja tidsperiod (i minuter).
  - ↳ När insomningstimern är aktiverad visas [SLEEP] (insomning).

### Så här stänger du av insomningsfunktionen

- 1 Tryck på **SLEEP/TIMER** flera gånger tills [OFF] (av) visas.
  - ↳ När insomningsfunktionen är avstängd försvinner [SLEEP] (insomning) från skärmen.

## Lyssna på en extern enhet

Du kan lyssna på en extern ljudenhet via enheten.

- 1 Välj en extern enhet som källa genom att trycka på **AUX**.
- 2 Anslut ljudkablarna (vita/röda uttag, medföljer inte) till:
  - uttagen **AUX IN** på enhetens baksida.
  - **AUDIO OUT**-uttagen på en extern enhet.
- 3 Spela upp från enheten (information finns i användarhandboken).

## Ta bort från USB-enheten

- 1 Tryck på **⏮▶** under USB-uppspelning för att välja ljudfil.
  - Ta bort en ljudmapp genom att i stoppläget trycka på **ALBUM◀◀▶▶** för att välja en ljudmapp.
- 2 Tryck på **USB DEL**.
  - ↳ En bekräftelse visas.
- 3 När meddelandet visas trycker du på **USB DEL** igen för att bekräfta.

## Justera ljusstyrkan för teckenfönstret

- 1 Tryck på **DIM** flera gånger för att välja olika nivåer på teckenfönstrets ljusstyrka.

## Visa enhetens funktioner

- 1 I standbyläget trycker du på och håller ned **STOP/DEMO ■** tills "DEMO ON" (demonstration på) visas.
  - ↳ Enhetens funktioner visas en efter en i teckenfönstret.
    - Om du vill stänga av demonstrationen trycker du och håller ned **STOP/DEMO ■** tills "DEMO OFF" (demonstration av) visas.

# 11 Produktinformation

### Kommentar

- Produktinformationen kan komma att ändras utan föregående meddelande.

## Specifikationer

### Förstärkare

Total uteffekt	2 x 75 W RMS
Frekvensåtergivning	60 – 16 kHz
Signal/brusförhållande	> 67 dB A (IEC)
Aux-ingång	1 500 mV/2 000 mV



## Skiva

Lasertyp	Halvledare
Skivdiameter	12 cm/8 cm
Skivor som kan användas	CD-DA, CD-R, CD-RW, MP3-CD, WMA-CD
Audio DAC	24 bitar/44,1 kHz
Total harmonisk distorsion	< 1,5 %
Frekvensåtergivning	20 Hz -20 kHz (44,1 kHz)
S/N-förhållande	>76 dBA

## Mottagare

Mottagningsområde	FM: 87,5 – 108 MHz MW: 531 – 1 602 kHz
Inställningsområde	50 kHz (FM); 9 kHz (MW)
Antal förinställda kanaler	40 (FM + MW)
FM	75 ohm kabel
MW	ramantenn

## Högtalare

Högtalarimpedans	4 ohm
Woofer	1 x 5,25 tum
Diskanthögtalare	Ribbon tweeter
Mått (B x H x D)	175 x 252 x 196 mm
Vikt	2,97 kg styck

## Allmän information

Nätström	220 - 240 V, 50 Hz
Effektförbrukning vid användning	55 W
Effektförbrukning i standbyläge	< 15 W
Effektförbrukning i Eco-standbyläge	< 1 W
USB Direct	Version 2.0/1.1

## Storlek

Huvudenhet (B x H x D)	179 x 252 x 340 mm
Vikt (utan högtalare)	3,42 kg

## USB-uppspelningsinformation

### Kompatibla USB-enheter:

- USB-flashminne (USB 2.0 eller USB 1.1)
- USB-flashspelare (USB 2.0 eller USB 1.1)
- minneskort (kräver ytterligare en kortläsare för att fungera med enheten)

### Format som kan användas:

- USB- eller minnesfilformat FAT12, FAT16, FAT32 (sektorstorlek: 512 byte)
- MP3-bithastighet (dataöverföringshastighet): 32–320 kbit/s och variabel bithastighet
- WMA v9 eller tidigare
- Kapslade kataloger upp till max. 8 nivåer
- Antal album/mappar: max. 99
- Antal spår/titlar: max. 999
- ID3 tag v2.0 eller senare
- Filnamn i Unicode UTF8 (maximal längd: 128 byte)

### Format som inte kan hanteras:

- Tomma album: ett tomt album är ett album som inte innehåller MP3-/WMA-filer och som därför inte visas i teckenfönstret.
- Format som inte kan hanteras hoppas över: Word-dokument (.doc) och MP3-filer med filnamnstillägget .dlf ignoreras och spelas inte upp.
- AAC-, WAV-, PCM-ljudfiler
- DRM-skyddade WMA-filer (.wav, .m4a, .m4p, .mp4, .aac)
- WMA-filer i förlustfria format

## MP3-skivformat som kan användas

- ISO9660, Joliet
- Högsta antal möjliga titlar: 999 (beroende på filnamslängden)
- Maximalt antal album: 99
- Samplingsfrekvenser som kan hanteras: 32 kHz, 44,1 kHz, 48 kHz
- Bithastigheter som kan hanteras: 32–320 (kbit/s), variabla bithastigheter
- ID3 tag v2.0 eller senare
- Kapslade kataloger upp till max. 8 nivåer

## Underhåll

### Rengöra höljet

- Använd en mjuk trasa som fuktats lätt med en mild rengöringslösning. Använd inte en lösning som innehåller alkohol, sprit, ammoniak eller slipmedel.

### Rengöra skivor

- När en skiva blir smutsig rengör du den med en rengöringsduk. Torka skivan från mitten och utåt.
- Använd inte lösningsmedel såsom bensen, thinner, rengöringsmedel eller antistatiska sprejer avsedda för analoge skivor.



### Rengöra skivlinsen

- Efter en längre tids användning kan smuts eller damm samlas på skivlinsen. För att få bra uppspelningskvalitet kan du rengöra skivlinsen med Philips rengörings-CD eller någon annan form av rengöring. Följ instruktionerna som medföljer rengöringsmedlet.

## 12 Felsökning



### Varning

- Ta aldrig bort höljet från apparaten.

Försök aldrig att utföra några reparationer på egen hand. Då upphör garantin att gälla. Om det uppstår problem vid användningen av apparaten bör du kontrollera nedanstående punkter innan du begär service. Om problemet kvarstår går du till Philips webbplats [www.philips.com/welcome](http://www.philips.com/welcome). När du kontaktar Philips bör du ha både apparaten samt modell- och serienumret till hands.

### Ingen ström

- Kontrollera att strömkabeln på enheten är korrekt ansluten.
- Kontrollera att det finns ström i nätuttaget.
- För att spara ström sätts enheten i standbyläge automatiskt 15 minuter efter att uppspelningen nått slutet och ingen knapp har tryckts in.

### Inget ljud eller förvrängt ljud

- Justera volymen.
- Kontrollera att högtalarna är anslutna på rätt sätt.
- Kontrollera om de aviserade högtalarkablarna är klämda.

### Vänster och höger ljud är omkastade

- Kontrollera högtalaranslutningarna och platsen.

### Inget svar från enheten

- Koppla från och återanslut nätkontakten och slå sedan på enheten igen.

#### **Fjärrkontrollen fungerar inte.**

- Innan du trycker på någon av funktionsknapparna väljer du först rätt källa med fjärrkontrollen i stället för huvudenheten.
- Minska avståndet mellan fjärrkontrollen och enheten.
- Sätt i batterierna med polerna (+/-) åt rätt håll.
- Byt ut batterierna.
- Rikta fjärrkontrollen direkt mot sensorn på framsidan av huvudenheten.

#### **Ingen skiva identifierad**

- Sätt i en skiva.
- Kontrollera om skivan är isatt upp-och-ned.
- Vänta tills kondensen på linsen torkat.
- Byt ut eller torka av skivan.
- Använd en färdigställd CD eller en skiva av rätt format.

#### **Kan inte visa vissa filer i USB-enheten**

- Antalet mappar eller filer i USB-enheten har överskridit angiven gräns. Detta är inte ett fel.
- Filernas format kan inte hanteras.

#### **USB-enheten kan inte hanteras**

- USB-enheten är inte kompatibel med enheten. Försök med en annan.

#### **Dålig radiomottagning**

- Öka avståndet mellan enheten och TV:n eller videon.
- Om signalen är för svag justerar du antennen eller ansluter en extern antenn för bättre mottagning.

#### **Klock-/timerinställningen har raderats**

- Strömmen har stängts av eller också har strömsladden kopplats från.
- Återställ klockan/timern.

#### **Timern fungerar inte**

- Ställ in klockan rätt.
- Slå på timern.

