

MP3-CD Soundmachine

AZ3068

www.philips.co./welcome에서
기기를 등록하고 지원받으십시오.

사용 설명서



PHILIPS

1

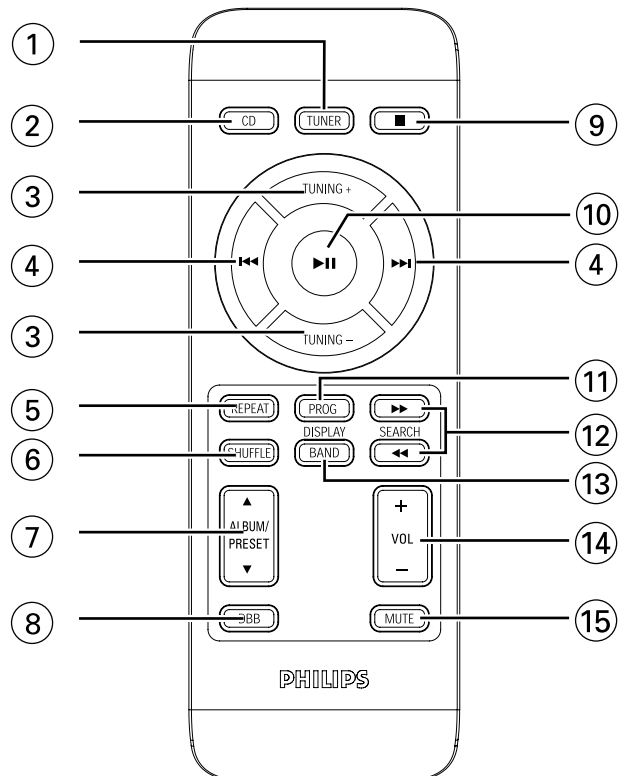
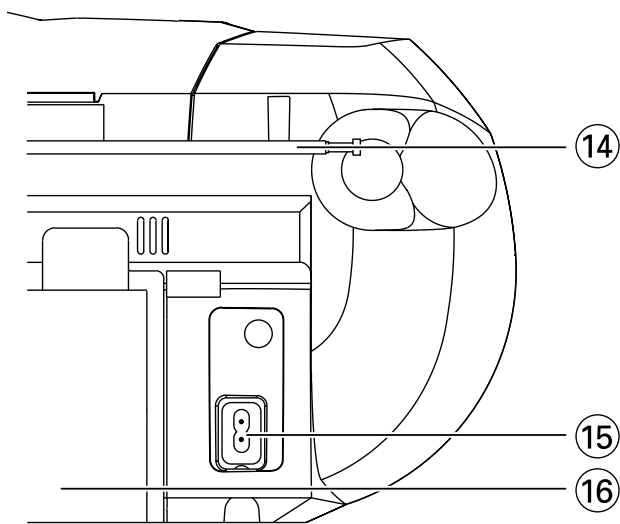
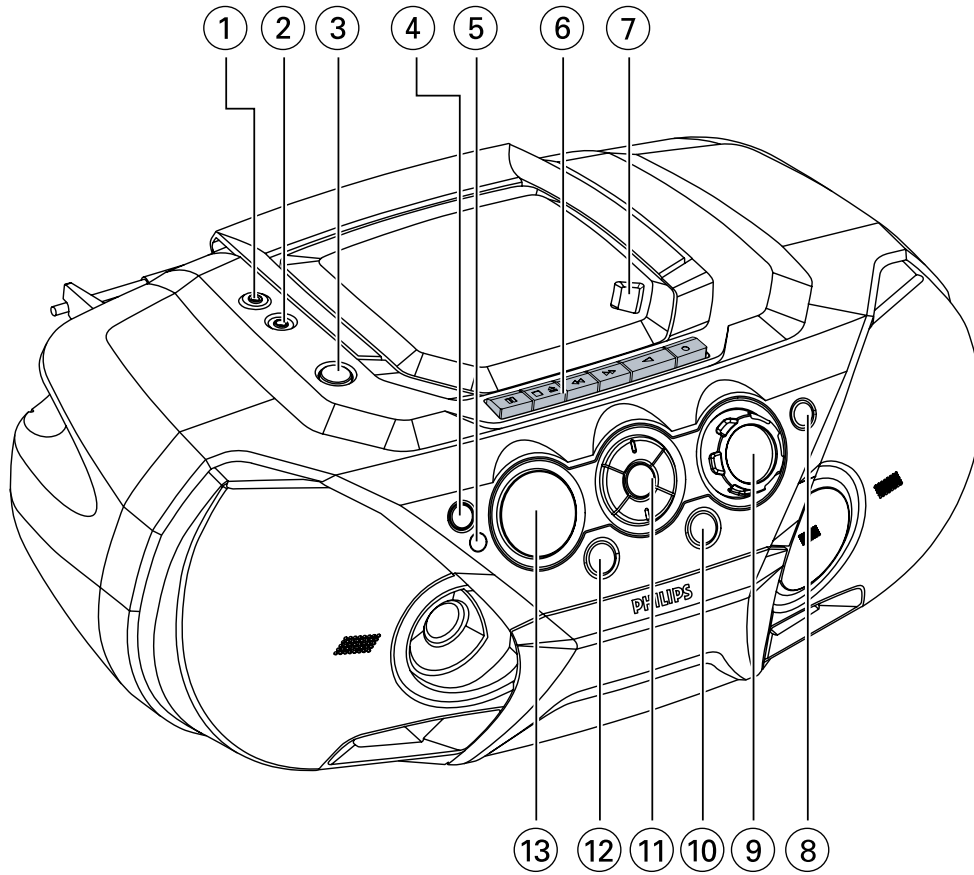

2

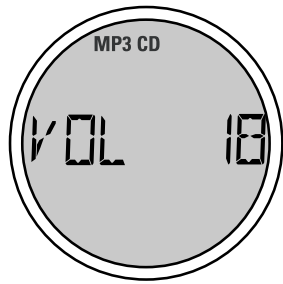

6

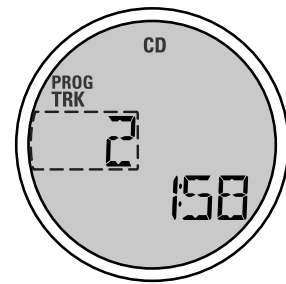

3



7

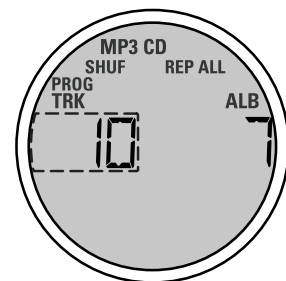

4

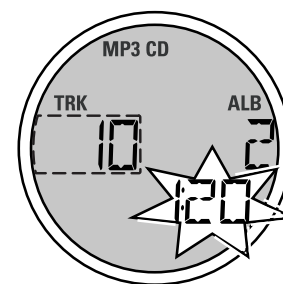

8

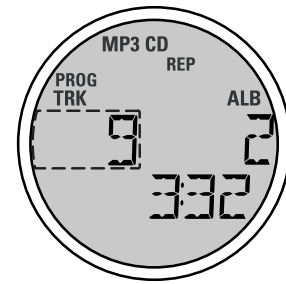

5

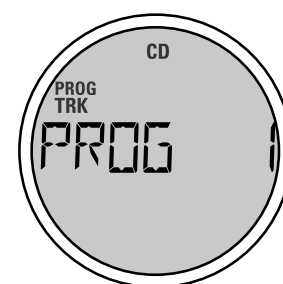

9



10

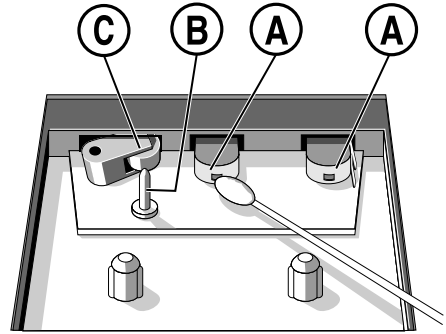
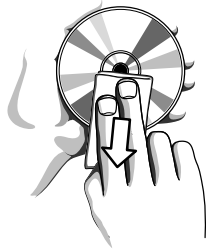
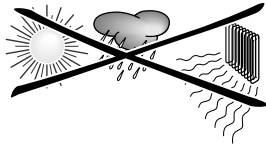

A

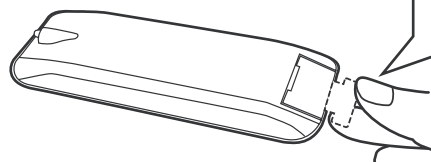
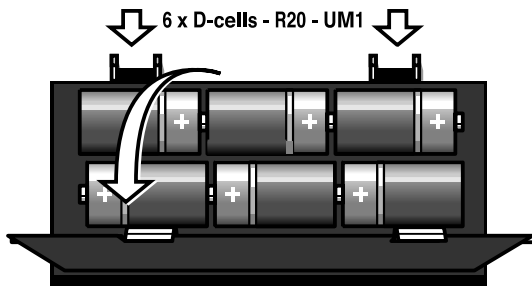

전열 플라스틱 탭을 제거하십시오.

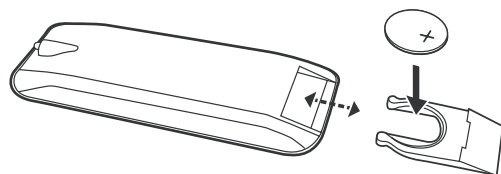

구입해 주셔서 감사드리며 필립스에 오신 것을 환영합니다!
 다양한 혜택을 원하시면 www.philips.com/welcome에
 들러 기기를 등록하십시오.

공급되는 액세서리

- AC 전원 코드
- 리모컨

상단 및 전면부 (그림 1)

- ① - 3.5mm 스테레오 헤드폰 소켓
참조: 헤드폰을 기기에 연결하면 스피커가 들리지 않습니다.
- ② AUX - 외부 오디오 장치용 3.5mm 입력 단자
- ③ STANDBY - 전원을 켜거나 끕니다.
- ④ 음원 선택기 - CD/TUNER/AUX/TAPE 음원을 선택합니다.
- ⑤ IR 센서 - 리모컨 적외선 센서
- ⑥ 카세트 녹음 키
 RECORD - 녹음을 시작합니다.
 PLAY - 재생을 시작합니다.
 탐색 - 테이프를 빨리감기/되감기 합니다.
 STOP • OPEN - 카세트 함을 엽니다.
 - 테이프를 정지합니다.
 PAUSE - 재생 혹은 녹음을 일시정지 합니다.
- ⑦ OPEN • CLOSE - CD 도어를 열거나 닫습니다.
- ⑧ DBB - 베이스 강화(DBB1 혹은 DBB2)를 켜거나 끕니다.
- ⑨ VOLUME - 음량을 조절합니다.
- ⑩ FM • MW • DISPLAY
 TUNER : 주파수대를 선택합니다.
 MP3/WMA : MP3/WMA 정보를 표시합니다.
- ⑪ NAVIGATION CONTROLS
 PRESET (ALB/PRE) -, + (아래, 위)-
MP3/WMA만 해당 : 이전/다음 앨범을 선택합니다.
 TUNER : 예약 방송국을 선택합니다.
 - CD 재생을 멈춥니다.
 - CD 프로그램을 지웁니다.
 SEARCH , -
 CD/MP3/WMA : - 한 트랙 내에서 앞, 뒤로 탐색합니다.
 - 현재/이전/이후 트랙으로 건너뛰어 재생합니다.
 TUNER : 라디오 방송국을 켭니다. (아래, 위)
 MODE - 다른 재생 방식을 선택합니다.: 예를 들면, REPEAT 혹은 SHUFFLE(무순서 재생)

- ▶ - 디스크 재생을 시작하거나 일시정지 합니다.
- ⑫ PROGRAM
 CD/MP3/WMA : 트랙을 프로그램하고 프로그램을 재검토합니다.
 라디오 : 예약 라디오 방송국을 프로그램 합니다.
- ⑬ 표시부 - 기기의 상태를 표시합니다.

후면부

- ⑭ 안테나 - FM 수신을 향상시킵니다.
- ⑮ AC 주전원 - 주전원을 연결합니다.
- ⑯ 건전지 함 - 6개의 R-20, UM1 혹은 D-cells 형식의 건전지용 함입니다.

리모컨 (그림 1)

- ① TUNER - 라디오 음원을 선택합니다.
- ② CD - CD 음원을 선택합니다.
- ③ TUNNING -, + - 라디오 방송국 주파수를 맞춥니다.
- ④ , -현재/이전/다음의 디스크 트랙으로 건너뛰어 재생합니다.
- ⑤ REPEAT - 반복 모드를 선택합니다.
- ⑥ SHUFFLE - 무순서 재생 모드를 선택합니다.
- ⑦ ALBUM/PRESET , -
MP3/WMA만 해당 : 다음/이전 앨범을 선택합니다.
 TUNER : 예약 방송국을 선택합니다.
- ⑧ DBB - 베이스 강화(DBB1 혹은 DBB2)를 켜거나 끕니다.
- ⑨ - CD 재생을 멈춥니다.
 - CD 프로그램을 지웁니다.
- ⑩ - 디스크 재생을 시작/일시정지 합니다.
- ⑪ PROGRAM
 CD/MP3/WMA : 트랙을 프로그램하고 프로그램을 재검토합니다.
 라디오 : 예약 라디오 방송국을 프로그램 합니다.
- ⑫ SEARCH - 한 트랙 내에서 앞, 뒤로 탐색합니다.
- ⑬ BAND / DISPLAY
 - 주파수대를 선택합니다.
 - MP3/WMA-CD 정보를 표시합니다.
- ⑭ VOLUME +, - (위, 아래) -음량을 조절합니다.
- ⑮ MUTE - 음량을 일시적으로 음소거하거나 해제합니다.

주의

설명서 내용대로의 진행 외의 관리, 조정 혹은 실행은 위험한 방사선 노출 혹은 다른 안전치 않은 작용을 일으킬 수 있습니다.

전원공급

건전지 수명을 보존하려면 주전원을 사용하십시오. 건전지를 삽입하기 전에는 본체와 벽 소켓의 전원코드를 분리하여 주십시오.

건전지(미포함)

- R-20, UM-1, D-cells형 건전지 6개를 극성에 맞도록 삽입하십시오. (그림 A)

리모컨

중요!

- 리모컨을 사용하기 전에, [A]그림과 같이 전열 플라스틱 탭을 제거하십시오.
- 리모컨이 올바르게 작동하지 않거나 작동 범위가 한정적이면, 새로운(CR2025) 타입의 건전지로 교환하십시오.

- 1 건전지 트레이를 여십시오.
- 2 새 건전지를 삽입하십시오.
- 3 건전지 트레이를 본래 위치로 삽입하십시오.

건전지의 잘못된 사용은 누액의 원인이 되며, 함이 녹슬어 건전지가 폭발할 수도 있습니다.

- 다른 종류의 건전지를 섞어서 사용하지 마십시오. : 예를 들면, 알카라인과 카본 건전지. 오직 같은 종류의 건전지를 사용하십시오.
- 새로운 건전지를 삽입할 때는, 새 건전지와 사용했던 건전지를 함께 사용하지 마십시오.
- 건전지에는 화학물질이 함유되어 있으므로 버릴 때는 꼭 분리수거해 주십시오.

AC 주전원 사용 시

- 1 제품의 하단에 있는 명판의 전압표시와 공급되는 전압이 일치하는지 확인하십시오. 만약 일치하지 않으면 구매처 또는 서비스센터에 문의하십시오.
- 2 전원코드를 벽 소켓에 연결하십시오.
- 3 전원을 차단하려면 벽 소켓에서 전원코드를 뽑으십시오.
- 4 AC 콘센트가 가깝고 AC 전원 플러그가 쉽게 닿는 곳에 설치하십시오.

자동 대기 모드

CD가 재생을 다하고 15분 이상 정지 상태에 있으면 기기는 자동적으로 전원이 꺼지며 전원을 보호합니다. 5분간 일지 정지 시 CD 재생은 자동적으로 멈춥니다. 15분 후 기기는 꺼집니다.

일반 기능

전원을 켜고 끄고 기능을 선택합니다.

- 1 STANDBY (기기상의 버튼만) 버튼을 눌러 전원을 켜십시오.
- 2 음원 선택기를 한번 혹은 그 이상 눌러 CD, TUNER, AUX 혹은 TAPE 기능을 선택하십시오.
- 3 버튼을 눌러 기기를 끄십시오.

참조:

- TAPE에서 CD, TUNER 혹은 AUX로 바꾸거나, 기기를 끄려면: 첫 번째로 테이프 STOP ■ 버튼을 눌러 재생을 끝내면 모든 카세트 키가 해제됩니다.
- 음질, 음량을 미리 조정해 두면(최대 20 레벨까지) 기기 메모리에 남아 계속 적용됩니다.

음량조절

- VOLUME 버튼으로 음량을 조절하십시오.
→ 음량 VOL 이 표시되며 음량은 0-32 사이입니다. (그림 2)

베이스 조절

세가지의 DBB(Dynamic Bass Boost) 기능이 있습니다.

- Off : 저음 확장을 끕니다.
- DBB1 : 보통으로 저음 확장 합니다.
- DBB2 : 강하게 저음 확장 합니다.
- DBB 버튼을 한번 혹은 그 이상 눌러 원하는 기능을 선택하십시오.
→ DBB가 활성화되면 DBB1, 2가 나타납니다.

음소거 하는 방법

- 1 리모컨의 MUTE 버튼을 눌러 음향을 일시정지 합니다.
→ 소리없이 재생이 계속되며 표시부에 MUTE가 깜박입니다.
- 2 소리를 다시 재생하려면:
 - MUTE 버튼을 다시 누르십시오.;
 - 음량 조절기를 조절하십시오.;
 - 다른 음원으로 바꾸십시오.

디지털 라디오

라디오 방송국 켜기

- 1 버튼을 누르고 음원선택기를 눌러 TUNER를 선택하십시오.(혹은 리모컨의 TUNER 버튼을 누르십시오.)
 - TUNER가 잠시 표시되고 라디오 방송국 주파수와 주파수대가 표시됩니다. 만약 프로그램되어 있으면 예약 번호가 표시됩니다. (그림 3)
- 2 FM·MW 버튼을 한번 혹은 그 이상 버튼을 눌러 원하는 주파수대를 선택하십시오. (혹은 리모컨의 BAND 버튼을 누르십시오.)
- 3 주파수가 표시부에 빠르게 표시될 때까지 SEARCH ◀◀ 혹은 ▶▶ 버튼(혹은 리모컨의 TUNING -,+ 버튼을)을 누르고 계십시오.
 - 라디오가 수신이 좋은 방송국 주파수에 자동으로 켜집니다. 자동으로 조절하는 동안 SEARCH가 표시됩니다.
- 4 필요시엔 원하는 방송국을 찾을 때까지 2-3번을 반복하십시오.
 - 주파수가 약한 곳을 켜려면, 최적의 수신을 찾을 때 까지 ◀◀ 혹은 ▶▶ 버튼을 짧게 눌러 주십시오.

라디오 수신을 향상시키려면:

- FM의 경우, 안테나를 길게 뽑아 수신을 좋게 하십시오. 신호음이 너무 강하면 안테나의 길이를 짧게 조절하십시오.
- MW의 경우, 본체 내부에 내장되어 있는 안테나를 이용하십시오. 신호음을 조정하려면 카세트 본체를 돌려서 라디오 청취음을 조정하십시오.

라디오 방송국 프로그램 하기

총 30개의 라디오 방송국을 메모리에 혹은 자동(자동 저장)으로 저장할 수 있습니다.

매뉴얼 프로그램 하기

- 1 원하는 방송국을 켜십시오. (라디오 방송국 찾기 편 참조)
- 2 PROGRAM 버튼을 눌러 프로그래밍을 활성화 하십시오.
 - 표시부: PROGRAM가 깜빡거립니다.
- 3 PRESET(ALB/PRE)-,+ 버튼을 한 번 혹은 그 이상 눌러 1부터 30까지 할당하십시오.
- 4 PROGRAM 버튼을 눌러 확인하십시오.
 - 예약 방송국의 예약 번호와 주파수대, 주파수가 표시부에 보입니다.
- 5 다른 방송국을 저장하려면 1-4단계를 반복하십시오.

참조 : 또 다른 주파수를 미리 설정된 방송국과 같은 곳에 저장함으로써 지울 수 있습니다.

자동저장

자동저장은 설정1로부터 프로그램된 라디오 방송국에서 자동적으로 시작합니다. 어떤 이전의 설정 예를 들어 매뉴얼 프로그램은 지워 집니다.

- PROGRAM 버튼을 AUTOSTORE 가 나타날 때까지 누르고 계십시오.
 - 사용가능한 방송국이 프로그램 됩니다.
 - 모든 방송국이 저장된 후에 첫 번째 자동저장 예약 방송국이 자동적으로 재생될 것입니다.

예약 혹은 자동 저장된 방송국 듣기

PRESET (ALB/PRE) -,+ 버튼을 한 번 혹은 그 이상 원하는 방송국이 재생될 때까지 누르십시오.

MP3-CD/CD 플레이어

MP3에 대하여

음악 압축 기술 MP3 (MPEG1 Audio Layer 3)는 CD 음질을 유지하면서 오디오 CD의 디지털 자료를 함축적으로 줄입니다.

- **MP3 파일 얻기:** 인터넷에서 컴퓨터 하드 디스크로 법적 절차를 받은 음악 파일을 다운로드하거나 오디오 CD 파일을 컴퓨터에서 특유의 인코더 소프트웨어를 통해 변환하여 그러한 파일을 만들 수 있습니다. (128kbps 비트율 혹은 더 높은 비트율을 MP3 파일로 권장합니다.)
- **MP3 CD 만들기:** 컴퓨터 하드 디스크에서 CD 버너를 이용하여 CDR 혹은 CDRW에 음악 파일을 버닝합니다.

참조:

- MP3/WMA 파일의 이름 끝이 mp3 혹은 wma인지 확인하십시오.
- 음악 파일과 앨범의 총 수: 약 350 (파일 이름의 길이가 20자 이내)
- 파일 이름의 길이는 재생할 수 있는 곡수에 영향을 미칩니다. 짧은 파일 이름이 좀 더 많은 파일을 디스크에 버닝할 수 있습니다.

디스크 재생하기

본 플레이어는 CD-R/CD-RW와 MP3 CD를 포함한 오디오 디스크를 재생합니다.

- CD-I CDV, VCD, DVD 컴퓨터용 CD는 사용 불가능합니다.
- DRM-보호 WMA 디스크는 지원되지 않습니다.

- 1 **STANDBY ON** 버튼을 한번 혹은 그 이상 누르고 CD 음원을 선택하십시오. (혹은 리모컨의 CD 버튼을 누르십시오.)
 - 2 **OPEN • CLOSE** 버튼을 눌러 디스크 도어를 여십시오.
→ 디스크 도어가 열리면 **[] OPEN**이 표시됩니다.
 - 3 프린트된 면을 위로 하여 넣고 **OPEN • CLOSE** 버튼을 눌러 CD 도어를 닫으십시오.
→ 플레이어가 디스크의 목록을 검색하는 동안 **READ**가 표시됩니다.
→ MP3-CDs는 10초 이상 걸립니다.
- 오디오 CD : 총 트랙 수와 총 재생 시간이 표시됩니다.
MP3-CD : 총 트랙과 앨범수가 각각 표시됩니다.
- 4 **▶▶▶** 버튼을 눌러 재생을 시작하십시오.
- **MP3-CD/WMA의 경우** : 앨범/트랙 정보가 표시됩니다. (ID3 정보가 사용가능할 경우)

MP3-CD/CD 플레이어

참조:

- CD 오디오 트랙과 MP3/WMA 파일을 가진 디스크를 재생할때는 CD 오디오 트랙이 처음으로 재생됩니다.
- 만약 디스크에 MP3/WMA 파일이 어떤 앨범으로도 정렬되어 있지 않을 경우 "0"이 앨범 번호로 보여 집니다.

- 5 **▶▶▶** 버튼을 눌러 일시정지 하십시오. **▶▶▶** 버튼을 다시 눌러 재생을 다시 시작하십시오.
- 일시정지되는 동안 재생시간이 깜빡입니다. (그림 4)
- 6 재생을 멈추려면 **■** 버튼을 누르십시오.

참조:

아래의 경우 CD 재생이 멈춰집니다.:

- CD 도어를 열었을 때;
- CD 재생이 완전히 끝났을 때;
- 다른 음원을 선택할 때

정보 표시 (MP3/WMA-CD만 해당)

ID3 태그는 MP3/WMA 파일의 한 부분으로 트랙의 제목 혹은 아티스트의 이름같은 다양한 정보가 포함된 것을 말합니다.

- ID3 태그 정보를 보거나 표시 기능을 선택하기 위해서는 재생중에 기기의 **FM • MW • DISPLAY** 버튼을 반복적으로 누르십시오.
- 표시부: 만약 ID3 태그 정보가 사용 할 수 없는 경우 **NO ID3 TAG**가 나타납니다.

참조:

- MP3/WMA-CD를 버닝 하기전에 MP3/WMA 입력 소프트웨어를 사용하여 ID3 태그 정보를 완성하십시오.

다른 곡 선택하기

- 원하는 곡 번호가 표시부에 나타날 때까지 **SEARCH ◀◀** 혹은 **▶▶** 버튼(리모컨의 **◀◀** 혹은 **▶▶** 버튼)을 한번 혹은 반복하여 눌러주십시오.
MP3-CD/WMA의 경우:
첫 번째로 앨범을 찾을 때까지 **ALBUM/PRESET -** 혹은 **+** 버튼을 한번 혹은 그 이상 누르십시오.
- 일시정지/정지 상태에서 **▶▶▶** 버튼을 눌러 재생을 시작하십시오.

참조:

- 무순서 재생 모드 시에 **◀◀** 버튼을 눌러 현재 트랙의 시작점으로 돌아갑니다.

MP3 – CD/CD 플레이어

곡 내에서 소절 찾기

- 1 재생 중에 SEARCH ◀◀ 혹은 ▶▶ 버튼(리모컨의 ◀◀ 혹은 ▶▶ 버튼)을 누르고 계십시오.
→ 디스크가 빠른 속도와 낮은 음으로 재생됩니다.
- 2 원하는 소절을 찾으면 ◀◀ 혹은 ▶▶ 버튼을 놓으십시오.
→ 일반적인 재생이 계속됩니다.

곡 번호 프로그램하기

정지 상태에서 원하는 순서대로 CD 트랙을 선택하고 저장합니다. 20개까지의 트랙을 메모리에 저장할 수 있습니다.

- 1 정지 상태에서 혹은 버튼을 한번 ◀◀ 혹은 ▶▶ 반복해서 눌러 원하는 트랙 번호를 선택하십시오.

MP3/WMA만 해당:

- 첫번째로 ALBUM/PRESET - 혹은 + 버튼을 한 번 혹은 그 이상 눌러 원하는 앨범을 찾으십시오.
- 2 PROGRAM 버튼을 누르십시오.
→ PROG 와 트랙 번호가 깜빡이며 나타납니다. (그림 5)
→ 표시부: PROG와 선택한 트랙 번호 (그림 6)
 - 3 1-2 단계까지를 반복하여 다른 원하는 곡을 저장하십시오.
 - 4 ▶▶▶ 버튼을 눌러 프로그램 재생을 시작합니다.

참조:

- 보통의 재생중에 PROGRAM 버튼을 눌러 현재 트랙을 프로그램 목록에 추가할 수 있습니다.
- 선택한 트랙 없이 PROGRAM 버튼을 누르면 SELECT TRACK 이 나타납니다.
- 20개의 트랙 이상 저장을 시도하면 FULL 이 나타납니다.

프로그램 확인하기

- 정지 상태에서 모든 저장된 트랙 번호가 보일 때까지 한동안 PROGRAM 버튼을 누르십시오.

참조:

- 표시부 : 프로그램된 트랙이 없으면 NO PROG 가 나타납니다.

MP3 – CD/CD 플레이어

프로그램 지우기

메모리의 내용을 다음과 같이하여 지울 수 있습니다.:

- ■ 버튼을 누르십시오.
 - 정지 상태에서는 한번;
 - 재생 중에는 두 번
- STANDBY ON ⏻ 버튼을 누르십시오.;
- 다른 음원을 선택하십시오.;
- CD 도어를 여십시오.
→ CLEAR 가 깜빡이며 표시되고 프로그램이 사라집니다.

다른 재생 모드: REPEAT 그리고 SHUFFLE

(그림 7 - 8)

재생 중 혹은 전에 다양한 재생 모드로 선택하고 바꿀 수 있습니다. 재생 모드는 프로그램과 함께 사용할 수 있습니다.

shuffle - CD 전체 트랙/프로그램을 무순서로 재생합니다.

shuffle repeat all - 전체 CD/프로그램을 계속하여 무순서 반복 재생합니다.

repeat all - 전체 CD/프로그램을 반복합니다.

repeat - 현재 트랙을 계속하여 재생합니다.

- 1 MODE 버튼을 한번 혹은 그 이상 눌러 재생 모드를 선택하십시오.
(리모컨의 SHUFFLE / REPEAT 버튼)
- 2 정지 상태에 있는 경우 ▶▶▶ 버튼을 눌러 재생을 시작하십시오.
 - 만약 무순서 재생을 선택했을 때는 재생이 자동적으로 시작됩니다.
- 3 보통의 재생을 선택하려면 MODE 버튼을 다양한 재생 모드가 더 이상 표시되지 않을 때까지 반복하여 누르십시오.
 - 재생 중에 ■ 버튼을 눌러 재생 모드를 취소할 수 있습니다.

AUX/카세트 녹음

AUX(오디오 케이블은 포함되지 않습니다.) (그림 9)

본 3.5mm 소켓은 다른 오디오 기기를 시스템에 연결할 수 있게 합니다.

- 1 버튼을 눌러 전원을 켜고 음원선택기로 AUX 음원을 선택하십시오.
→ 표시부: AUX와 PHILIPS가 지나갑니다.
- 2 오디오 케이블을 사용하여 AUX 소켓과 다른 외부 기기의 LINE OUT/헤드폰 소켓을 연결하십시오.
- 3 음왜곡 현상을 막기 위해 외부 기기의 소리를 줄여주십시오.
- 4 음향과 음량을 조절하려면 외부 기기와 AZ3068의 음량 조절을 사용하십시오.

카세트 레코더

카세트 재생

- 1 버튼을 눌러 전원을 켜고 음원선택기로 TAPE 음원을 선택하십시오.
→ 테이프가 작동되는 동안 TAPE가 나타납니다.
- 2 카세트를 넣고 도어를 닫으십시오.
- 3 **PLAY** 버튼을 눌러 재생을 시작하십시오.
- 4 일시정지하려면 **PAUSE** 버튼을 누르고, 다시 한번 더 눌러 해제하십시오.
- 5 **SEARCH** 버튼을 눌러 테이프를 빨리 감으십시오.
- 6 **STOP • OPEN** 버튼을 눌러 테이프 재생을 멈추십시오.

참조:

- 재생 중 테이프의 가장 끝 부분에 다다르면, 모든 버튼이 튀어 올라오며 기기가 꺼집니다. (PAUSE 모드가 작동되지 않은 경우)
- 빨리감기/되감기 중 테이프의 가장 끝 부분에 다다라도, 버튼이 튀어 오르지 않습니다. 기기를 끄려면 카세트 버튼이 튀어 올라와 있는지 확인하십시오.

카세트 녹음

녹음에 관한 일반정보

- 저작권 또는 제 3자의 권리를 침해하지 않는 한도 내에서 녹음이 가능합니다.
- 녹음테이프는 녹음방지 탭이 떨어지지 않은 NORMAL 타입의 테이프(IEC 타입 I)를 사용해 주십시오. 본 제품은 CHROME(IEC II) 또는 METAL(IEC IV) 테이프의 녹음에 적합하지 않습니다.
- 최적의 녹음 레벨이 자동으로 설정됩니다. **VOLUME** 혹은 **DBB** 조절은 녹음에 영향을 주지 않습니다.
- 녹음이 우발적으로 지워지는 것을 방지하려면 탭을 제거하십시오. 이 부분은 녹음이 불가능합니다. 다시 녹음을 하려면 접착 테이프로 탭을 막아 주십시오.

CD 플레이어 녹음하기

- 1 **CD** 음원을 선택하십시오.
- 2 CD를 넣고 원하는 경우 트랙 번호를 프로그램하십시오.
- 3 **STOP/OPEN** 버튼을 눌러 카세트 홀더를 여십시오. 공테이프를 넣고 데크를 닫으십시오.
- 4 **RECORD** 버튼을 눌러 녹음을 시작하십시오.
- 5 버튼을 눌러 CD 재생을 시작하십시오.
- 6 일시정지하려면 **PAUSE** 버튼을 누르십시오. 다시 한번 **PAUSE** 버튼을 눌러 녹음을 다시 시작하십시오.
- 7 녹음을 멈추려면 **STOP • OPEN** 버튼을 누르십시오.

라디오 녹음하기

- 1 원하는 라디오 방송국을 켜십시오. (라디오 수신 참조)
- 2 **CD 플레이어 녹음하기** 란의 3, 4, 6, 7 단계를 따라하십시오.

유지관리 및 안전

유지관리 및 안전 (그림 10)

CD 플레이어와 CD 관리요령

- CD 플레이어가 CD를 정확하게 읽지 못할 경우, 수리를 의뢰하기 전에 클리닝 CD로 렌즈를 닦아주십시오.
- CD 플레이어의 렌즈를 절대 만지지 않도록 합니다.
- 갑작스러운 온도 변화, 즉 추운 곳에서 더운 곳으로 기기를 옮기면 렌즈에 습기가 생겨 CD가 작동하지 않습니다. 렌즈를 닦지 말고 습기가 사라질 때까지 따뜻한 곳에 놓아두십시오.
- 렌즈에 먼지가 들어가지 않도록 항상 CD 테이프 덮개를 덮어주십시오.
- CD를 닦으려면 그림과 같이 CD의 중앙에서 가장자리 방향으로 부드럽고 보풀 없는 천으로 닦아줍니다. 세척제를 사용하면 CD에 손상을 초래할 수 있으니 사용하지 않도록 합니다.
- CD에 글씨를 쓰거나 스티커를 붙이지 않도록 합니다.

테이프 데크 유지 관리

좋은 음질의 녹음과 재생을 위해서는 한 달에 한 번씩 그림에 표시된 ①, ②와 ③를 닦으십시오. 알코올 또는 헤드 세제액을 면봉에 묻혀 닦아 줍니다.

- 1 카세트 도어를 엽니다.
- 2 PLAY ◀ 버튼을 눌러 롤러 ③를 청소합니다.
- 3 PAUSE ■■ 버튼을 누른 다음 헤드 ①와 캡스틴 ②를 청소합니다.
- 4 청소 후 STOP/OPEN ■▲ 버튼을 눌러 주십시오.

안전정보

- 제품이 기울지 않도록 바닥면이 평평하고 견고한 곳에 설치합니다.
- 주 전원 플러그 혹은 기구 연결기는 장치에서 연결 해제할 수 있으며, 연결 해제한 장치는 바로 사용가능한 상태로 남아있습니다.
- 기기, 건전지, CD등이 습기, 비, 모래 또는 전열기구, 직사광선에 의한 고열에 노출되지 않게 하십시오.
- 기기를 물방울이 떨어지거나 튀기는 곳에 두지 마십시오.
- 원활한 환기를 위해 환풍구와 주위 표면 사이에 적어도 15cm(6인치)이상 여유 공간을 두고 설치하십시오.
- 신문, 탁상보, 커튼 같은 것으로 통풍구를 덮어 통풍을 방해하면 안됩니다.
- 꽃병과 같이 액체가 채워진 물체를 제품위에 놓지 마십시오.
- 불 켜진 촛불 같은 불씨를 제품위에 놓지 않도록 합니다.
- 기기의 부속품에는 자체적으로 미끄러워지는 베어링이 있으므로 별도로 기름이나 윤활유를 바르지 않도록 합니다.
- 물기 없는 천이 제품을 닦는데 적합합니다. 제품표면에 손상을 줄 수 있으므로 알코올, 암모니아, 벤젠, 연마제 등을 이용하여 닦지 마십시오.
- 건전지(건전지 팩 혹은 내장배터리)를 햇빛, 불 혹은 그와 같은 과열에 노출시키지 마십시오.

주의

- 육안으로 볼 수 있거나 볼 수 없는 레이저 방사선이 있습니다. 만약 덮개를 열면 내부의 빛을 바라보지 마십시오.
- 고전압입니다! 열지 마십시오. 전기 쇼크를 받을 수 있습니다. 사용자 스스로 고칠 수 있는 부분은 없습니다.
- 기기를 수정하면 EMC의 위험한 방사선 혹은 다른 안전치 않은 작동을 일으킬 수 있습니다.

문제 해결

제품에 이상이 생기면 서비스센터에 문의하시기 전에 아래의 간단한 해결책을 읽어주십시오. 아래의 해결책으로도 해결이 되지 않으면 서비스센터에 문의해 주십시오.

주의: 감전의 위험이 있으므로 제품을 함부로 분해하지 마십시오. 어떤 경우에도 직접 수리를 하지 마십시오. 제품보증을 받을 수 없습니다.

음향이 안 나오거나 켜지지 않음

- 음량이 조절되지 않음
 - VOLUME를 조절하십시오.
- 전원선이 정확하게 연결되어 있지 않음
 - AC 전원선을 정확하게 연결하십시오.
- 건전지 수명이 다 되었거나 잘못 삽입됨
 - 알맞은 건전지(새 건전지)를 삽입하십시오.
- 헤드폰이 기기에 연결되었음
 - 헤드폰을 빼내십시오.
- 전기 방전/혼선
 - 기기 플러그를 빼십시오. 건전지가 들어있는 경우 건전지를 제거하십시오. STANDBY ON 버튼을 10초간 누르고 다시 플러그를 뽑거나 건전지를 다시 넣고 기기를 다시 작동시키십시오.
- 오디오가 아닌 파일이 포함된 CD
 - 데이터 파일 대신 CD 오디오 곡으로 갈 수 있게 SEARCH ◀◀ 혹은 ▶▶ 버튼을 한번 또는 여러 번 눌러주십시오.

라디오가 웅웅거리거나 소음이 들림

- 전기 충돌: 기기가 TV, VCR 혹은 컴퓨터와 너무 가까움
 - 거리를 늘리십시오.

리모컨이 바르게 작동되지 않음

- 건전지 다 소모된/알맞지 않은 삽입
 - (새로운) 건전지를 알맞게 삽입하십시오.
- 기기와의 거리/각도가 너무 멀고 큼.
 - 거리/각도를 줄이십시오.

라디오 수신이 좋지 않음

- 라디오 신호가 약함
 - FM/MW: FM/MW 안테나를 조절하십시오.

NF DISC 표시가 나타남

- CD-R/CD-RW에 내용이 없거나 완료가 안 됨
 - 완료된 CD-R 혹은 CD-RW 만을 사용하십시오.

INSERT DISC/CHECK DISC/DISC ERROR

표시가 나타남

- CD를 넣지 않음
 - CD를 넣으십시오.
- CD가 심하게 더럽거나 손상 받음
 - CD를 닦아주거나 교체하십시오. 유지관리 및 안전 참조
- 렌지에 습기가 참
 - 렌즈가 깨끗해 질 때까지 기다리십시오.

CD가 곡을 뛰어넘음

- CD가 더럽거나 또는 손상을 입었음
 - CD를 닦아주거나 교체하십시오.
- 무순서 재생 혹은 프로그램이 작동중임
 - 무순서 재생/프로그램 모드를 중단시키십시오.

MP3/WMA 재생중 음이 건너뛴

- MP3/WMA 파일이 320kbps을 초과한 압축률 임
 - CD 트랙을 낮은 압축률의 MP3/WMA 형식으로 사용하십시오.
- 디스크가 더럽거나 또는 손상을 입었음
 - 디스크를 닦아주거나 교체하십시오.

카세트 음질이 좋지 않음

- 헤드 등에 먼지와 오물이 있음
 - 데크 부품을 닦아주십시오. 유지관리 참조
- 맞지 않는 카세트테이프를 사용함 (METAL 혹은 CHROME)
 - 녹음 시 NORMAL(IEC I)만을 사용하십시오.

녹음이 안됨

- 카세트 탭이 부러짐
 - 부러진 탭 위에 접착제 테이프를 붙이십시오.

환경정보

포장은 3가지 종류로 쉽게 분리 되도록 최선을 다하였습니다. : 골판지, 폴리스티렌, 폴리에틸렌.

부품은 재활용이 가능합니다. 재활용 전문업체에 연락하십시오. 폐 건전지, 포장재 그리고 폐기품은 함부로 버리지 마시고 지정된 곳에 버리십시오.

오래된 기기의 처분

본 기기는 재활용하고 재사용할 수 있는 높은 질의 물질과 요소로 제조되고 디자인되었습니다.

본 X표의 바퀴달린 쓰레기통이 표시되어 있는것은 European Directive 2002/96/EC에 의해 붙여진 기기라는 의미입니다.

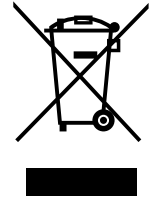

본인 스스로 전기와 전자 기기를 분리하는 법에 대해 알고 계십시오.

지역의 규칙에 따라주시고 오래된 기기를 일반 쓰레기와 같이 처분하지 마십시오. 오래된 기기의 올바른 처리는 환경과 사람의 건강에 잠재적으로 부정적 영향을 끼치는 것을 막을 수 있습니다.

컴퓨터 프로그램, 파일, 방송, 음향을 포함한 복사-보호 작의 독단의 복사 제작은 저작권을 침해하고 범죄 행위에 속합니다. 이 기기는 이러한 목적으로 사용하지 않습니다.



Be responsible
Respect copyrights

제품사양

전원소비 ≤24W
규격 (w x h x d) 471 x 153 x 251 (mm)
무게 3.8 kg

서비스센터

지	역	전화번호	주 소
서울	반포	02-591-4090	서울시 서초구 반포동 112-2 정안빌딩 1층
	송파	0505-771-0201	서울시 송파구 송파1동 84-1
	용산	0505-771-0202	서울시 용산구 한강로 3가 16-9 전자랜드신관 광장층38호
	노원	0505-771-0203	서울시 강북구 번1동 417-40
	광진	0505-771-0204	서울시 광진구 능동 282-6 한성빌딩 1층
	구로	0505-771-0205	서울시 금천구 독산동 1054-23
경기	수원	0505-771-0311	경기도 수원시 장안구 연무동 259-34
	분당	0505-771-0312	경기도 성남시 분당구 야탑동 279-5
	안산	0505-771-0313	경기도 안산시 고잔동 539-3 신광빌딩303호
	안양	0505-771-0314	경기도 안양시 동안구 호계동 949번지 다예빌딩 3층
	일산	0505-771-0315	경기도 고양시 일산동구 백석동 1330 브라운스톤 103동 108호
	평택	0505-771-0316	경기도 평택시 세교동 462-9 1층
인천	인천	0505-771-0321	인천시 남동구 구월동 1139-31 서림빌딩 3층
	부천	0505-771-0323	경기도 부천시 원미구 중동 1129-1 센터프라자 207호
강원	춘천	0505-771-0331	강원도 춘천시 후평동 798-12
	원주	0505-771-0332	강원도 원주시 중앙동 4-1
	강릉	0505-771-0333	강원도 강릉시 포남1동 1149-1 2층
충남	홍성	0505-771-0411	충남 홍성군 홍성읍 옥암리 52-2
	천안	0505-771-0412	충남 천안시 신부동 319-37 승지빌딩 1층
대전	대전	0505-771-0421	대전 광역시 서구 월평동 604 1층
충북	청주	0505-771-0431	충북 청주시 흥덕구 복대1동 47-10번지 2층
부산	중부산	0505-771-0511	부산시 부산진구 범천1동 876-27 1층
	동래	0505-771-0512	부산시 동래구 명륜동 681-32 세종빌딩 1층
	사상	0505-771-0513	부산시 사상구 덕포2동 382-1
울산	울산	0505-771-0521	울산 광역시 중구 반구2동 41-1
대구	대구	0505-771-0531	대구 광역시 동구 신천3동 17-5 대한빌딩 1층
	서대구	0505-771-0532	대구 광역시 달서구 감삼동 171-4
경북	구미	0505-771-0541	경북 구미시 원평동 6-67
	포항	0505-771-0542	경북 포항시 남구 송도동 410-1
경남	통영	0505-771-0551	경남 통영시 용남면 동달리 964번지
	마산	0505-771-0552	경남 마산시 회원구 회원 1동 33-36 채은빌딩 1층
	김해	0505-771-0554	경남 김해시 동상동 810-14
	진주	0505-771-0555	경남 진주시 봉곡동 473-15 번지 1층
전남	순천	0505-771-0611	전남 순천시 덕월동 450
광주	광주	0505-771-0621	광주 광역시 북구 중흥2동 370-18
전북	전주	0505-771-0631	전북 전주시 덕진구 우아동 3가 743-143
제주	제주	0505-771-0641	제주도 제주시 이도2동 377-6

이제 인터넷에서 필립스를 만나세요.
<http://www.philips.com>
[//www.philips.co.kr](http://www.philips.co.kr)

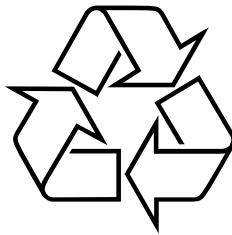

AZ 3068

