

# Altijd tot uw dienst

Ga voor registratie van uw product en ondersteuning naar  
[www.philips.com/welcome](http://www.philips.com/welcome)



CMD310



## Gebruiksaanwijzing

**PHILIPS**

# Inhoudsopgave

<b>1</b>	<b>Belangrijk</b>	<b>3</b>	<b>9</b>	<b>Het station gebruiken</b>	<b>21</b>
	Veiligheid	3		Compatibele iPod/iPhone-modellen	21
	Kennisgeving	3		Dokken voorbereiden	21
<b>2</b>	<b>Uw autoaudiosysteem</b>	<b>5</b>		Plaats uw iPhone of iPod touch	21
	Inleiding	5		Stel de dockbeugel af	22
	Wat zit er in de doos?	5		Uw iPhone via Bluetooth koppelen	23
	Overzicht van het systeem	6		Geluid beluisteren via het station	23
<b>3</b>	<b>Voordat u het apparaat gebruikt</b>	<b>8</b>		De CarStudio-app gebruiken	23
	Het autoaudiosysteem installeren	8		Uw iPhone of iPod touch opladen	23
				Uw iPhone of iPod touch loskoppelen	24
				De dockbeugel opbergen	24
<b>4</b>	<b>Aan de slag</b>	<b>12</b>	<b>10</b>	<b>Geluid aanpassen</b>	<b>25</b>
	Inschakelen	12		Hiermee past u het geluidsniveau aan	25
	Systeeminstellingen wijzigen.	12		Geluid uitschakelen	25
	De klok instellen	12		Het DBB-geluidseffect gebruiken	25
	Selecteer een bron	12		Maximaal geluid inschakelen	25
				Een luisterzone kiezen	25
<b>5</b>	<b>Naar de radio luisteren</b>	<b>14</b>		Het volledige geluidsbereik inschakelen	25
	Een radiogebied kiezen	14		Hiermee selecteert u een vooraf ingestelde equalizer.	25
	Een tunergevoeligheid kiezen	14		Andere geluidsinstellingen	26
	Afstemmen op een radiozender	14	<b>11</b>	<b>Systeeminstellingen aanpassen</b>	<b>27</b>
	Radiozenders opslaan in het geheugen	14			
	Afstemmen op een voorkeuzezender	15	<b>12</b>	<b>Aanvullende informatie</b>	<b>28</b>
	Afspelen met RDS	15		Het systeem resetten	28
<b>6</b>	<b>Bluetooth-apparaten gebruiken</b>	<b>17</b>		De zekering vervangen	28
	Een apparaat koppelen	17	<b>13</b>	<b>Productinformatie</b>	<b>29</b>
	Audio afspelen vanaf een Bluetooth-apparaat	17			
	Bellen	17	<b>14</b>	<b>Problemen oplossen</b>	<b>30</b>
<b>7</b>	<b>Afspelen vanaf een USB-opslagapparaat</b>	<b>19</b>		Algemeen	30
	Bediening	19		Over Bluetooth-apparaten	30
<b>8</b>	<b>Naar een extern apparaat luisteren</b>	<b>20</b>	<b>15</b>	<b>Verklarende woordenlijst</b>	<b>32</b>

# 1 Belangrijk

---

## Veiligheid

Lees alle instructies goed door en zorg dat u deze begrijpt voordat u het apparaat gaat gebruiken. Als het product wordt beschadigd omdat u de instructies niet hebt opgevolgd, is de garantie niet van toepassing.

- Breng geen wijzigingen aan het apparaat aan om blootstelling aan straling of een anderszins onveilige werking van dit product te voorkomen.
- Het apparaat is uitsluitend ontworpen voor gebruik bij 12 V negatieve aarde.
- Neem niet de telefoon op, voer geen telefoongesprekken en bekijk geen video onder het rijden om het risico van verkeersongevallen te verminderen.
- Stel het volume in op een veilig en prettig niveau, zodat u veilig kunt rijden.
- Onjuiste zekeringen kunnen schade of brand veroorzaken. Raadpleeg een expert wanneer u de zekering moet vervangen.
- Gebruik alleen het meegeleverde bevestigingsmateriaal voor een veilige installatie.
- Stel het apparaat, de afstandsbediening of de batterijen van de afstandsbediening niet bloot aan regen of water; anders kan kortsluiting ontstaan.
- Er mag geen vloeistof op het product druppelen of spatten.
- Plaats niets op het apparaat dat gevaar kan opleveren, zoals een glas water of een brandende kaars.
- Steek geen voorwerpen in de ventilatiesleuven of andere openingen van het apparaat.

- Reinig het apparaat met een zachte, vochtige doek. Gebruik geen vloeistoffen als alcohol, chemicaliën of huishoudelijke schoonmaakmiddelen om het apparaat te reinigen.
- Het dock is alleen voor iPhone en iPod touch ontworpen. Sluit hierop geen andere apparaten aan.
- Risico van schade aan de dockbeugel: plaats geen voorwerpen op het dock, hang niets aan het dock.
- Risico van brand of schade aan het autoaudiosysteem: plaats geen andere voorwerpen in het compartiment voor de dockbeugel.
- Risico van schade aan uw iPhone of iPod touch: neem uw iPhone of iPod touch uit het dock voor u de dockbeugel opbergt.

---

## Kennisgeving

Eventuele wijzigingen of modificaties aan het apparaat die niet uitdrukkelijk zijn goedgekeurd door WOOX Innovations kunnen tot gevolg hebben dat gebruikers het recht verliezen het apparaat te gebruiken.

---

## Compliance

# CE1177

Dit product voldoet aan de vereisten met betrekking tot radiostoring van de Europese Unie.

---

## De zorg voor het milieu



Uw product is vervaardigd van kwalitatief hoogwaardige materialen en onderdelen die kunnen worden gerecycleerd en herbruikt.



Als u op uw product een symbool met een doorgekruiste afvalcontainer ziet, betekent dit dat het product valt onder de EU-richtlijn 2002/96/EG. Win inlichtingen in over de manier waarop elektrische en elektronische producten in uw regio gescheiden worden ingezameld. Neem bij de verwijdering van oude producten de lokale wetgeving in acht en doe deze producten niet bij het gewone huishoudelijke afval. Als u oude producten correct verwijdert, voorkomt u negatieve gevolgen voor het milieu en de volksgezondheid.

### Milieu-informatie

Er is geen overbodig verpakkingsmateriaal gebruikt. We hebben ervoor gezorgd dat de verpakking gemakkelijk kan worden gescheiden in drie materialen: karton (de doos), polystyreen (buffer) en polyethyleen (zakken en afdekking). Het systeem bestaat uit materialen die kunnen worden gerecycled en opnieuw kunnen worden gebruikt wanneer het wordt gedemonteerd door een gespecialiseerd bedrijf. Houd u aan de plaatselijke regelgeving inzake het weggooien van verpakkingsmateriaal, lege batterijen en oude apparatuur.

---

## Copyright

2014 © WOOX Innovations Limited. Alle rechten voorbehouden.

Specificaties kunnen zonder voorafgaande kennisgeving worden gewijzigd. WOOX behoudt zich het recht voor om op elk gewenst moment producten te wijzigen en is hierbij niet verplicht eerdere leveringen aan te passen.

---

## Handelsmerkverklaring

Het woordmerk en de logo's van Bluetooth® zijn gedeponeerde handelsmerken van Bluetooth SIG, Inc. en het gebruik daarvan door WOOX Innovations is onder licentie.



Het Windows Media- en het Windows-logo zijn handelsmerken of gedeponeerde handelsmerken van Microsoft Corporation in de Verenigde Staten en/of andere landen.



"Bestemd voor iPod" en "Bestemd voor iPhone" willen zeggen dat een elektronisch accessoire is ontworpen om te worden aangesloten op een iPod of iPhone en door de ontwikkelaar is gecertificeerd en aan de prestatiestandaarden van Apple voldoet. Apple is niet verantwoordelijk voor de bediening van dit apparaat en of het apparaat al dan niet voldoet aan de richtlijnen met betrekking tot veiligheid en regelgeving. Het gebruik van dit accessoire met een iPod of iPhone kan de draadloze werking beïnvloeden. iPod en iPhone zijn handelsmerken van Apple Inc., geregistreerd in de Verenigde Staten en andere landen. Andere handelsmerken en merknamen zijn het eigendom van de respectieve eigenaren.

## 2 Uw autoaudio-systeem

Gefeliciteerd met uw aankoop en welkom bij Philips! Registreer uw product op [www.philips.com/welcome](http://www.philips.com/welcome) om optimaal gebruik te kunnen maken van de door Philips geboden ondersteuning.

### Inleiding

#### Met dit systeem kunt u:

- muziek op USB-opslagapparaten, iPhones, iPod touch en andere externe apparaten beluisteren,
- naar radiozenders luisteren,
- uw iPhone of iPod touch opladen en
- telefoongesprekken voeren.

#### U kunt het geluid met deze geluidseffecten verbeteren:

- Dynamic Bass Boost (DBB)
- Automatische luidheidsregeling

#### Af speelbare media:

- USB-opslagapparaat
  - Compatibiliteit: USB 2.0, USB 1.1
  - Klasseondersteuning: MSC (Mass Storage Class)
  - Bestandssysteem: FAT16, FAT32
  - Maximale capaciteit: 32 GB
  - Bestanden: .mp3, .wma V4,V7,V8,V9 (L1, L2)
- Samplefrequenties
  - MP3: 32 kHz, 44,1 kHz, 48 kHz
  - WMA: 44,1 kHz, 48 kHz
- Bitrates
  - MP3: 8-320 kbps en variabele bitrates
  - WMA: 64-192 kbps en variabele bitrates
- ID3-tag
  - v2.0 of later
- Maximumaantal albums/mappen: 99
- Maximumaantal tracks/bestanden: 999

- Maximumaantal mapniveaus: 8
- Niet-ondersteunde bestandsindelingen AAC-, WAV- en PCM-audiobestanden WMA-bestanden die beveiligd zijn met DRM (.wav, .m4a, .m4p, .mp4, .aac) WMA-bestanden in 'lossless'-indeling
- iPhone- en iPod-modellen
  - iPhone 4S
  - iPhone 4
  - iPhone 3GS
  - iPhone 3G
  - iPod touch (3e en 4e generatie)

### Wat zit er in de doos?

Controleer de inhoud van het pakket:

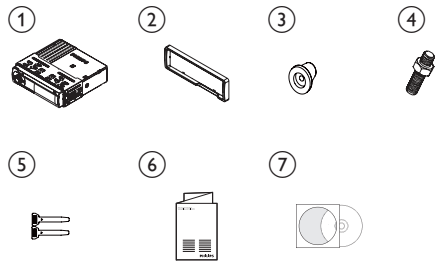

- ① Systeem en voorpaneel (met bevestigingshuls)
- ② Sierplaat
- ③ Rubberen kussen
- ④ 1 x schroef
- ⑤ 2 x demontagesleutels
- ⑥ Gebruikershandleiding
- ⑦ CD-ROM met gebruikershandleiding

## Overzicht van het systeem

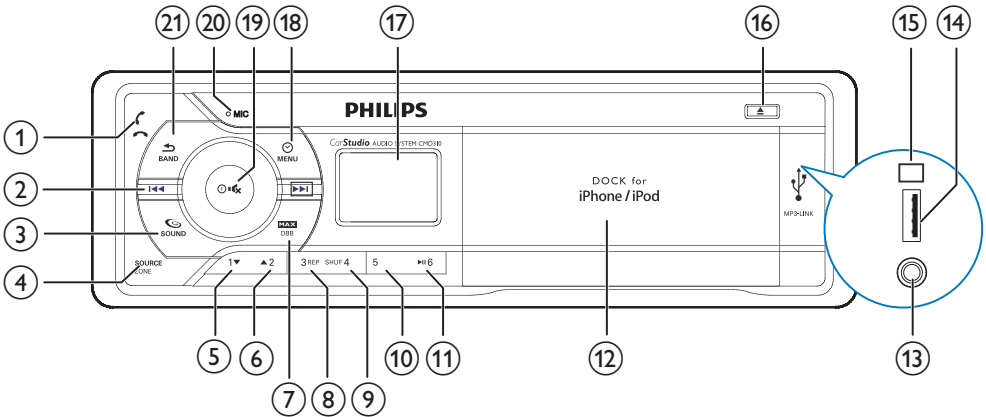

①

- Druk op deze knop om een oproep te beantwoorden of een telefoonnummer te herhalen.
- Druk op deze knop om een gesprek te beëindigen.

②

- Hiermee stemt u af op een radiozender.
- Druk hierop om naar de vorige track te gaan.
- Houd ingedrukt om een track terug te spelen.

③

- Druk hierop om het volledige geluid in- of uit te schakelen.
- Houd deze knop ingedrukt om het menu voor geluidsinstellingen te openen.

④

- Druk herhaaldelijk op deze toets om Bluetooth als bron te selecteren.
- Houd deze knop ingedrukt om de selectie muziekzones te activeren.

⑤

- Druk in de radiomodus op deze knop om de vooraf ingestelde radiozender te kiezen van nummer 1.
- Houd in de radiomodus deze knop ingedrukt om de huidige radiozender op te slaan op voor kanaalnummer 1.
- Druk voor .wma/.mp3-tracks deze knop in om uw volgende album/map te kiezen.

⑥

- Druk in de radiomodus op deze knop om de vooraf ingestelde radiozender te kiezen van nummer 2.
- Houd in de radiomodus deze knop ingedrukt om de huidige radiozender op te slaan op voor kanaalnummer 2.
- Druk voor .wma/.mp3-tracks deze knop in om uw vorige album/map te kiezen.

⑦

- Druk op deze knop om het maximale volume toe te staan of te blokkeren.
- Houd deze knop ingedrukt om het DBB-geluidseffect (dynamische bass boost) in of uit te schakelen.

### ⑧ 3 REP

- Druk in de radiomodus op deze knop om de vooraf ingestelde radiozender te kiezen van nummer 3.
- Houd in de radiomodus deze knop ingedrukt om de huidige radiozender op te slaan op voor kanaalnummer 3.
- Druk voor tracks op de knop om een herhaalmodus te kiezen: herhaal de huidige track of herhaal alle tracks in het huidige album of map.

### ⑨ SHUF 4

- Druk in de radiomodus op deze knop om de vooraf ingestelde radiozender te kiezen van nummer 4.
- Houd in de radiomodus deze knop ingedrukt om de huidige radiozender op te slaan op voor kanaalnummer 4.
- Druk voor tracks op de knop om alle tracks in het huidige album of de huidige map vanaf het begin of willekeurig af te spelen.

### ⑩ 5

- Druk in de radiomodus op deze knop om de vooraf ingestelde radiozender te kiezen van nummer 5.
- Houd in de radiomodus deze knop ingedrukt om de huidige radiozender op te slaan op voor kanaalnummer 5.

### ⑪ ►|| 6

- Druk in de radiomodus op deze knop om de vooraf ingestelde radiozender te kiezen van nummer 6.
- Houd in de radiomodus deze knop ingedrukt om de huidige radiozender op te slaan op voor kanaalnummer 6.
- Start, pauzeer of hervat het afspelen van tracks.

### ⑫ iPhone/iPod touch-dock

### ⑬ MP3-LINK

- Aansluiten op de audio-uitgang (gewoonlijk de hoofdtelefoonaansluiting) van een extern apparaat.

### ⑭ USB

- Hiermee kunt u een USB-opslagapparaat aansluiten.

### ⑮ RESET

- Druk op de knop om het systeem naar fabrieksinstellingen te resetten.

### ⑯ ▲

- Druk op de knop om de dockbeugel uit te werpen.

### ⑰ LCD-scherm

### ⑱ MENU

- Druk eenmaal op de knop om de systeemklok te tonen.
- Houd deze knop ingedrukt om het systeemmenu te openen.

### ⑲

- Druk op deze knop om het systeem in te schakelen.
- Houd deze knop ingedrukt om het systeem uit te schakelen.
- Druk op deze knop om de mute-functie van het systeem in- of uit te schakelen.
- Druk op deze knop om een optie te bevestigen.
- Draai om tussen menuopties te schakelen.
- Draai om het geluidsniveau in te stellen.

### ⑳ MIC

- Geïntegreerde microfoon.

### ㉑ BAND

- Druk op de knop om het optiemenu af te sluiten.
- Druk herhaaldelijk op de knop om een tunerfrequentieband te kiezen.
- Houd deze knop ingedrukt om een gesprek door te schakelen.

# 3 Voordat u het apparaat gebruikt



## Let op

- Gebruik de knoppen alleen zoals vermeld in deze gebruikershandleiding.

Volg altijd de instructies in dit hoofdstuk op volgorde.

Als u contact opneemt met Consumer Care wordt u gevraagd naar het model- en serienummer van dit apparaat. Het model- en serienummer staan op de onderzijde. Noteer de nummers hier:

Modelnummer: \_\_\_\_\_

Serienummer: \_\_\_\_\_

---

## Het autoaudiosysteem installeren

Deze instructies zijn van toepassing op een standaardinstallatie. Maak de benodigde aanpassingen als uw auto andere vereisten heeft. Raadpleeg uw lokale leverancier als u vragen over installatiepakketten hebt.



## Let op

- Dit systeem is uitsluitend ontworpen voor gebruik bij 12 V negatief geaard.
- Installeer dit systeem in het dashboard van de auto. Andere locaties kunnen gevaar opleveren omdat de achterkant van het systeem warm wordt tijdens gebruik.
- Zorg ervoor dat de motor niet is gestart wanneer u de kabels gaat aansluiten, anders kan kortsluiting ontstaan.
- Sluit de gele en rode kabels pas aan nadat alle andere kabels zijn aangesloten.
- Zorg ervoor dat alle losse kabels zijn geïsoleerd met isolatietape.
- Zorg ervoor dat de kabels niet vast kunnen raken onder schroeven of in bewegende metaaldelen (zoals de rails van de zitting).
- Zorg ervoor dat alle aardingskabels zijn geaard.
- Gebruik alleen het meegeleverde bevestigingsmateriaal voor een veilige installatie.
- Onjuiste zekeringen kunnen schade of brand veroorzaken. Raadpleeg een expert wanneer u de zekering moet vervangen.
- Wanneer u andere apparaten op dit systeem aansluit, zorg er dan voor dat het maximumvermogen van de stroomkring van de auto groter is dan het totale vermogen van alle aangesloten apparaten.
- Sluit geen luidsprekerkabels aan op de metalen behuizing of het chassis van de auto.
- Sluit geen gestreepte luidsprekerkabels op elkaar aan.

---

## Kabels aansluiten

De mannelijke ISO-connectors zijn niet meegeleverd.



## Let op

- Zorg ervoor dat alle losse kabels zijn geïsoleerd met isolatietape.

- 1 Controleer de bekabeling van de auto grondig. Sluit de kabels vervolgens aan op de mannelijke ISO-connectors.



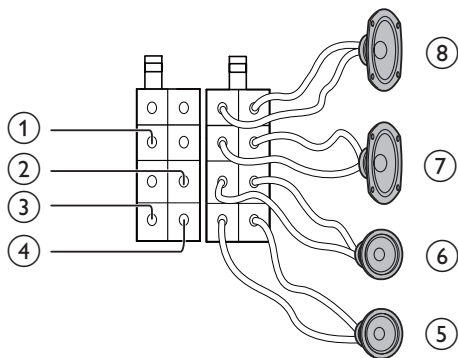

5	Groene en groen-zwarte kabels	Linkerluidspreker (achter)
6	Witte en zwart-witte kabels	Linkerluidspreker (voor)
7	Grijze en grijs-zwarte kabels	Rechterluidspreker (voor)
8	Paarse en paars-zwarte kabels	Rechterluidspreker (achter)

Connector	Aansluiten op
-----------	---------------

1	Gele kabel	De +12V-accu die altijd onder spanning staat
2	Blauw-witte kabel	De kabel van de elektrische antenne of de voedingskabel van de antenneversterker. Als er geen elektrische antenne of antenneversterker is, of als de antenne handmatig wordt bediend, hoeft u deze kabel niet aan te sluiten.

3	Zwarte kabel	Een metalen oppervlak van de auto. Sluit de zwarte kabel (aarde) aan voordat u de gele en rode voedingskabels aansluit.
---	--------------	---

4	Rode kabel	De +12V-aansluiting die onder spanning staat wanneer het contact van de auto in de accessoirestand staat. Als er geen accessoirestand is, sluit u deze kabel aan op de +12V-accu die altijd onder spanning staat. Zorg er eerst voor dat de zwarte kabel (aarde) is aangesloten op een metalen oppervlak van de auto.
---	------------	---

2 Sluit het andere uiteinde van de standaardconnector aan op het audiosysteem in de auto.

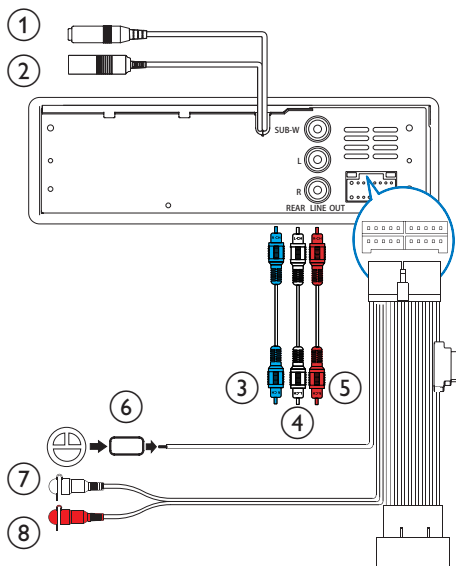

Connector	Aansluiten op
-----------	---------------

1	<b>ANTENNA</b>	Antenne voor radio
2	<b>External Mic</b>	Een externe microfoon voor telefoongesprekken
3	<b>SUBWOOFER (aansluiting)</b>	Subwoofer

	Connector	Aansluiten op
4	<b>REAR LINE OUT L</b> (aansluiting)	Linkerluidspreker achter
5	<b>REAR LINE OUT R</b> (aansluiting)	Rechterluidspreker achter
6	<b>OE REMOTE</b> (bruin)	Originele afstandsbediening
7	<b>FRONT LINE OUT L</b>	Linkerluidspreker voor
8	<b>FRONT LINE OUT R</b>	Rechterluidspreker voor

### Tip

- De pinindeling voor de ISO-connectors is afhankelijk van uw type voertuig. Zorg voor een goede aansluiting om schade aan het systeem te voorkomen.

## In het dashboard plaatsen

- 1 Als de auto geen interne navigatiecomputer heeft, koppelt u de negatieve aansluiting los van de accu.
  - Als u de accu loskoppelt in een auto met een interne navigatiecomputer, gaat het geheugen van de computer mogelijk verloren.
  - Zorg ervoor dat de losse kabels elkaar niet raken als de accu nog is aangesloten, anders kan kortsluiting ontstaan.
- 2 Controleer of de opening in het dashboard de juiste afmetingen heeft:

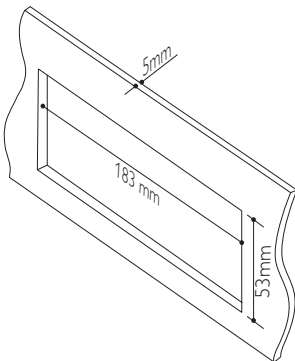

- 3 Plaats de huls in het dashboard en buig de lipjes naar buiten om de huls vast te zetten.

### Opmerking

- Sla deze stap over als u het systeem vastzet met behulp van de meegeleverde schroeven in plaats van de huls.

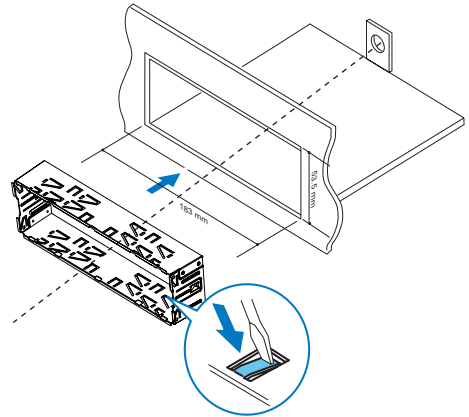

- 4 Plaats het meegeleverde rubberen kussen over het uiteinde van de bevestigingsbout.

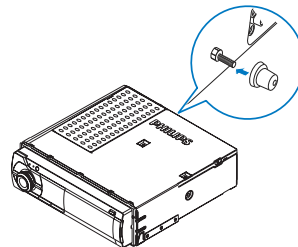

- 5 Schuif het systeem in de huls tot u een 'klik' hoort.

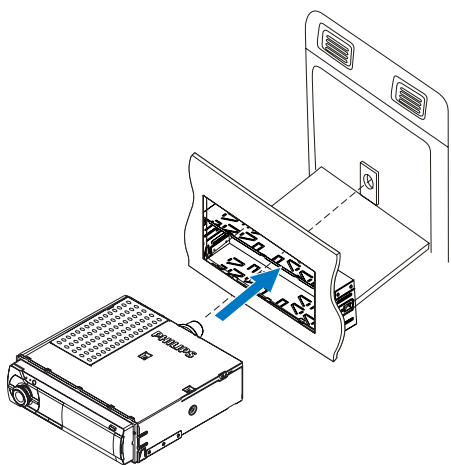

6 Bevestig de sierplaat.

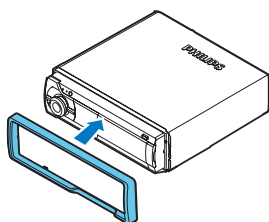

7 Sluit de negatieve aansluiting van de accu weer aan.

## 4 Aan de slag





### Inschakelen

Druk op .







↳ [WELCOME] loopt door het beeld.

- Houd  ingedrukt tot [GOODBYE] wordt weergegeven om het systeem uit te schakelen.

### Systeeminstellingen wijzigen.

- 1 Houd  ingedrukt om het systeemmenu te openen.
- 2 Druk herhaaldelijk op  om een optie te selecteren.
  - [RDS]
  - [PTY >]
  - [RDS AF]
  - [RDS TA]
  - [RDS REG]
  - [RDS CT]
  - [STORE >]
  - [AREA]
  - [LOCAL]
  - [CLOCK]
  - [CLOCK 12H]
  - [BEEP]
  - [BKO]
  - [DIMMER]
  - [DEMO]
- 3 Draai  om een instelling te selecteren.
  - Druk op  om een instelling af te sluiten.

### De klok instellen

- 1 Houd  ingedrukt om het systeemmenu te openen.
- 2 Druk herhaaldelijk op  tot [CLOCK] en de tijd worden weergegeven.
  - ↳ Als de klok niet eerder is ingesteld, wordt [00:00] weergegeven.
- 3 Draai  om het uur in te stellen.
- 4 Druk op  om te bevestigen.
- 5 Draai  om de minuten in te stellen.
- 6 Druk op  om te bevestigen.

### De klokindeling instellen

- 1 Houd  ingedrukt om het systeemmenu te openen.
- 2 Druk herhaaldelijk op  totdat [CLOCK 12H] of [CLOCK 24H] wordt weergegeven.
- 3 Draai  om een instelling te selecteren.
  - [CLOCK 12H]: 12-uursnotatie
  - [CLOCK 24H]: 24-uursnotatie

### De klok weergeven

Druk op  om de klok weer te geven.

- Druk op een willekeurige knop om af te sluiten.

### Selecteer een bron

#### Opmerking

- Wanneer alle andere bronnen niet beschikbaar zijn, schakelt het systeem de bron automatisch naar [RADIO].



Druk herhaaldelijk op <sup>SOURCE</sup><sub>ZONE</sub> om Bluetooth als bron te selecteren.

- **[RADIO]**: FM/AM-radio
- **[MP3-LINK]**: de audio-invoer via de **MP3-LINK**-aansluiting
- **[BT AUDIO]**: de audio die vanaf een Bluetooth-apparaat wordt overgebracht
- **[USB]**: Als een USB-opslagapparaat is aangesloten en herkend, kunt u deze bron kiezen om audiobestanden die hierop zijn opgeslagen af te spelen.
- **[iPHONE]**: Als een iPhone of iPod touch is aangesloten en herkend, kunt u deze bron kiezen om de afspeellijst van iPhone of iPod touch af te spelen.

# 5 Naar de radio luisteren



## Een radiogebied kiezen

U kunt een radiogebied kiezen dat bij uw locatie past.









- 1 Houd  ingedrukt om het systeemmenu te openen.
- 2 Druk herhaaldelijk op  totdat **[AREA]** wordt weergegeven.
- 3 Draai  om een optie te selecteren.
  - **[USA]** (Verenigde Staten)
  - **[EUR]** (West-Europa)
  - **[RUS]** (Rusland)
  - **[AUS]** (Australië)
  - **[EAS]** (Midden-Oosten)
  - **[ASI]** (Azië (Oceanië))
  - **[JAP]** (Japan)
  - **[LAT]** (Latijns-Amerika)

## Een tuner gevoeligheid kiezen

Om alleen zenders met sterke signalen te ontvangen of meer radiozenders, kunt u de tuner gevoeligheid veranderen.

- 1 Houd  ingedrukt om het systeemmenu te openen.
- 2 Druk herhaaldelijk op  totdat **[LOCAL]** wordt weergegeven.
- 3 Draai  om een instelling te selecteren.
  - **[LOCAL ON]** (lokaal aan): alleen zenders zoeken met sterke signalen.
  - **[LOCAL OFF]** (lokaal uit): zenders zoeken met sterke en zwakke signalen.

## Afstemmen op een radiozender



- 1 Druk herhaaldelijk op  om **[RADIO]** als bron te selecteren.
- 2 Druk herhaaldelijk op  om een band te kiezen: **[FM1]**, **[FM2]**, **[FM3]**, **[AM1]** of **[AM2]**.
- 3 Houd  of  ingedrukt tot de weergegeven frequentienummers knipperen.
- 4 Druk herhaaldelijk op  of  als u handmatig op een radiozender wilt afstemmen.
  - ↳ De radiozender wordt uitgezonden.
    - Druk op  of  als u automatisch een radiozender wilt zoeken.

## Radiozenders opslaan in het geheugen

### Opmerking

- U kunt een maximum van zes zenders in elke band opslaan.

## Zenders automatisch opslaan

- 1 Houd  ingedrukt om het systeemmenu te openen.
- 2 Druk herhaaldelijk op  totdat **[STORE >]** wordt weergegeven.
- 3 Druk op  om te bevestigen.
  - ↳ De sterkste zenders van de gekozen band worden automatisch opgeslagen.

## Zenders handmatig opslaan

- 1 Druk herhaaldelijk op  om een band te kiezen.
- 2 Stem af op een zender die u wilt opslaan.
- 3 Houd een cijferknop drie seconden ingedrukt.  
↳ De zender wordt opgeslagen onder het geselecteerde kanaal.
- 4 Herhaal stap 2 en 3 om meer radiozenders op te slaan.
  - Om een radiozender te vervangen, slaat u een andere zender in dat kanaal op.

## Afstemmen op een voorkeuzezender

- 1 Druk herhaaldelijk op  om een band te kiezen.
- 2 Druk op een cijferknop om een voorkeuzezender te selecteren.

## Afspelen met RDS



De RDS-functie (Radio Data System) werkt alleen in gebieden met FM-zenders die RDS-signalen uitzenden. Als u afstemt op een RDS-zender, wordt de zendernaam weergegeven.

## De RDS-functie inschakelen

### Opmerking





- De RDS-functie is standaard ingeschakeld.

- 1 Houd  ingedrukt om het systeemmenu te openen.
- 2 Druk herhaaldelijk op  totdat [RDS] wordt weergegeven.

- 3 Draai  voor het selecteren van [RDS ON].  
↳ De RDS- functie is ingeschakeld.
  - Om de RDS-functie uit te schakelen, draait u  voor het selecteren van [RDS OFF].

## Een programmatype kiezen

Vóór het afstemmen op RDS-zenders, kunt u een programmatype kiezen om alleen naar programma's van de gekozen categorie te zoeken.



- 1 Houd  ingedrukt om het systeemmenu te openen.
- 2 Druk herhaaldelijk op  totdat [PTY >] wordt weergegeven.
- 3 Druk op  om te bevestigen.
- 4 Draai  om een programmatype te selecteren en druk daarna op  om uw keuze te bevestigen.

Num-mer	Type programma's	Beschrijving
1	NEWS	Nieuwsdiensten
2	AFFAIRS	Politiek en actualiteiten
3	INFO	Speciale informatieve programma's
4	SPORT	Sport
5	EDUCATE	Educatieve programma's
6	DRAMA	Hoorspelen en literatuur
7	CULTURE	Cultuur; religie en maatschappelijke kwesties
8	SCIENCE	Wetenschap
9	VARIED	Entertainmentprogramma's
10	POP M	Popmuziek
11	ROCK M	Rockmuziek
12	EASY M	Lichte muziek
13	LIGHT M	Lichte klassieke muziek
14	CLASSICS	Klassieke muziek
15	OTHER M	Speciale muziekprogramma's
16	WEATHER	Weer

Num-mer	Type programma's	Beschrijving
17	FINANCE	Financiële programma's
18	CHILDREN	Kinderprogramma's
19	SOCIAL	Sociale onderwerpen
20	RELIGION	Godsdienst
21	PHONE IN	Inbelprogramma's
22	TRAVEL	Reisprogramma's
23	LEISURE	Vrije tijd
24	JAZZ	Jazzmuziek
25	COUNTRY	Countrymuziek
26	NATION M	Nederlandstalige muziek
27	OLDIES	Klassiekers
28	FOLK M	Folkmuziek
29	DOCUMENT	Documentaires
30	TEST	Alarmtest
31	ALARM	Alarm

## Alternerende frequenties gebruiken

Als het signaal van een RDS-zender zwak is, schakelt u de AF-functie (alternatieve frequentie) in om te zoeken naar een andere zender die hetzelfde programma uitzendt.

- 1 Houd  ingedrukt om het systeemmenu te openen.
- 2 Druk herhaaldelijk op  totdat **[RDS AF]** wordt weergegeven.
- 3 Draai  om een instelling te selecteren:
  - **[AF ON]**: de AF-functie inschakelen.
  - **[AF OFF]**: de AF-functie uitschakelen.

### De AF-regio instellen

U kunt de regio voor AF-afstemming instellen:



<b>[REG ON]</b>	De radio kan alleen automatisch afstemmen op RDS-zenders in de huidige regio.
<b>[REG OFF]</b>	De radio kan automatisch afstemmen op alle RDS-zenders.

- 1 Houd  ingedrukt om het systeemmenu te openen.
- 2 Druk herhaaldelijk op  totdat **[RDS REG]** wordt weergegeven.

- 3 Draai  om een instelling te selecteren.

## Verkeersinformatie ontvangen

Schakel de TA-functie (verkeersaankondiging) in als u verkeersaankondigingen niet wilt missen.



- 1 Houd  ingedrukt om het systeemmenu te openen.
- 2 Druk herhaaldelijk op  totdat **[RDS TA]** wordt weergegeven.
- 3 Draai  om een instelling te selecteren:
  - **[TA ON]**: wanneer een verkeersaankondiging bezig is, schakelt het systeem automatisch naar de tunermodus over en begint de verkeersaankondiging uit te zenden. Na de verkeersaankondiging keert het systeem naar de vorige modus terug.
  - **[TA OFF]**: verkeersaankondiging is niet te horen.

### Tip

- Wanneer een verkeersaankondiging binnenkomt, kunt u op **BAND** drukken om het systeem naar de vorige modus te schakelen.

## Synchronisatie van de systeemklok

U kunt de systeemklok met een RDS-radiozender synchroniseren die tijdsignalen uitzendt.

- 1 Houd  ingedrukt om het systeemmenu te openen.
- 2 Druk herhaaldelijk op  totdat **[RDS CT]** wordt weergegeven.
- 3 Draai  om een instelling te selecteren:
  - **[CT ON]**: synchronisatie van de systeemklok met de RDS-zender.
  - **[CT OFF]**: de systeemklok niet synchroniseren.

### Tip

- De nauwkeurigheid van het tijdsignaal is afhankelijk van de RDS-zender die het uitzendt.



# 6 Bluetooth-apparaten gebruiken

Met dit autoaudiosysteem kunt u naar audio van een speler luisteren of met Bluetooth een telefoongesprek voeren.

- Als het afspelen niet begint, drukt u op **▶▶ 6**.
- Druk nogmaals op **▶▶ 6** om te pauzeren.
- Druk op **◀◀/▶▶** om naar een vorige/volgende track te gaan.



Tip

- U kunt het afspelen ook vanaf het Bluetooth-apparaat regelen.

## Een apparaat koppelen



Opmerking

- WOOX Innovations kan niet garanderen dat dit apparaat compatibel is met alle Bluetooth-apparaten.
- Raadpleeg de gebruikershandleiding van het apparaat om te controleren of het compatibel is voordat u het apparaat op dit systeem aansluit.

Volg onderstaande stappen op uw apparaat.

- 1 Schakel Bluetooth in om andere Bluetooth-apparaten te zoeken.
- 2 Kies in de apparatenlijst **CMD310**.
- 3 Voer het standaardwachtwoord '0000' in.  
↳ Als de verbinding slaagt, wordt **[PAIRED]** weergegeven.
  - Om het apparaat los te koppelen, schakelt u de Bluetooth-functie op het apparaat uit.

## Audio afspelen vanaf een Bluetooth-apparaat

- 1 Koppel het Bluetooth-apparaat aan dit systeem.
- 2 Druk herhaaldelijk op **SOURCE ZONE** om **[BT AUDIO]** als bron te selecteren.  
↳ Het afspelen wordt automatisch gestart.

## Bellen



Opmerking

- Zorg dat de Bluetooth-verbinding actief blijft tussen het systeem en uw mobiele telefoon.

## Een nummer bellen

Bel naar een telefoonnummer op uw mobiele telefoon.

↳ **[CALL---** wordt weergegeven.

## Laatst gekozen nummer bellen

- 1 Druk op **↶**.  
↳ **[REDIAL]** wordt weergegeven.
- 2 Druk op **📞** om te bevestigen.  
↳ **[CALL---** wordt weergegeven.

## Een inkomend gesprek aannemen

Wanneer het systeem een inkomend gesprek ontvangt, wordt het telefoonnummer of **[PHONE IN]** weergegeven.

Druk op **↶** om het gesprek aan te nemen.

---

## Een inkomend gesprek weigeren

Houd  ingedrukt totdat [END] wordt weergegeven.

---

## Een gesprek beëindigen

Om een gesprek te beëindigen, drukt u op .

---

## Stem naar mobiele telefoon overbrengen

Houd  ingedrukt totdat [TRANSFER] wordt weergegeven.

- ↳ De luidsprekers worden uitgeschakeld en de stem komt alleen uit uw mobiele telefoon.

# 7 Afspelen vanaf een USB-opslagapparaat

Dit systeem kan mp3- en wma-bestanden afspelen die op een compatibel USB-opslagapparaat zijn gekopieerd.

## Opmerking

- WOOX Innovations kan niet garanderen dat dit apparaat compatibel is met alle USB-opslagapparaten.
- Het bestandssysteem NTFS (New Technology File System) wordt niet ondersteund.

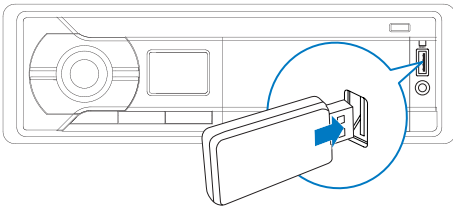

- 1 Sluit het USB-opslagapparaat aan op de -aansluiting.
- 2 Druk herhaaldelijk op **SOURCE ZONE** totdat **[USB]** wordt weergegeven.  
↳ Het afspelen wordt automatisch gestart.

Als het afspelen niet automatisch wordt gestart,

- 1 Druk op **1▼ / ▲2** om een map te selecteren.
- 2 Druk op **◀◀◀ / ▶▶▶** om een bestand te selecteren.
- 3 Druk op **▶||6** om af te spelen.

## Bediening

Volg de onderstaande instructies voor bediening tijdens het afspelen.

Knoppen	Functies
<b>▶  6</b>	Afspelen onderbreken of hervatten.
<b>◀◀◀ / ▶▶▶</b>	Hiermee gaat u naar de vorige/ volgende track. Houd ingedrukt om het afspelen van een track te onderbreken, om terug te spoelen of om binnen een track snel vooruit te spoelen.
<b>1▼ / ▲2</b>	Ga naar de vorige of volgende map wanneer u meer dan één map hebt.
<b>3 REP</b>	Hiermee selecteert u een herhaalmodus <ul style="list-style-type: none"><li>• <b>[REPEAT TRACK]</b>: hiermee herhaalt u de huidige track</li><li>• <b>[REPEAT ALL]</b>: hiermee herhaalt u alle tracks</li><li>• <b>[REPEAT FOLDER]</b>: alle tracks in de huidige map herhalen</li></ul>
<b>SHUF 4</b>	Afspelen in willekeurige volgorde in- of uitschakelen. <ul style="list-style-type: none"><li>• <b>[SHUF FOLDER]</b>: alle tracks in de huidige map worden in willekeurige volgorde afgespeeld.</li><li>• <b>[SHUF ALL]</b>: alle tracks worden in willekeurige volgorde afgespeeld.</li><li>• <b>[SHUF OFF]</b>: tracks worden op volgorde afgespeeld</li></ul>

## 8 Naar een extern apparaat luisteren

U kunt het systeem gebruiken om de audio-invoer van een extern apparaat te versterken, bijvoorbeeld een MP3-speler:

- 1 Druk herhaaldelijk op <sup>SOURCE</sup> <sub>ZONE</sub> om **[MP3-LINK]** als bron te selecteren.
- 2 Sluit de MP3 Link-kabel aan op
  - de **MP3-LINK**-aansluiting op het systeem, en
  - de audio-uitgang (gewoonlijk de hoofdtelefoonaansluiting) op het externe apparaat.
- 3 Speel af op het externe apparaat.

# 9 Het station gebruiken

De app **CarStudio** is in de iTunes App Store verkrijgbaar voor dit autoaudiosysteem. Download de app op uw iPhone of iPod touch om alle functies te kunnen gebruiken.

## Opmerking

- Als de CarStudio-app niet is geïnstalleerd, vraagt een dialoogvenster u om het te downloaden wanneer uw iPhone of iPod touch is gedokt en herkend.
- Als de CarStudio-app is geïnstalleerd, vraagt een dialoogvenster u om het te starten wanneer uw iPhone of iPod touch is gedokt en herkend.

## Compatibele iPod/iPhone-modellen

Dit autoaudiosysteem ondersteunt de volgende iPod- en iPhone-modellen.

- iPhone 4S
- iPhone 4
- iPhone 3GS
- iPhone 3G
- iPod touch (3e en 4e generatie)

## Dokken voorbereiden

- 1 Druk op  om de dockbeugel uit te werpen.

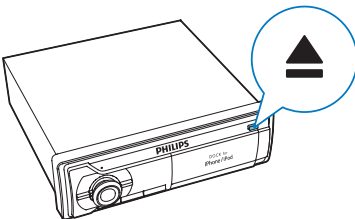

- 2 Trek de dockbeugel uit tot u een 'klik' hoort.

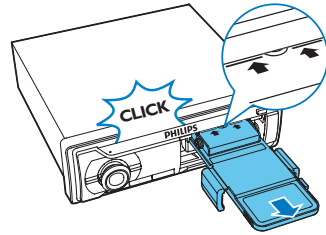

- 3 Draai de dockbeugel omhoog.

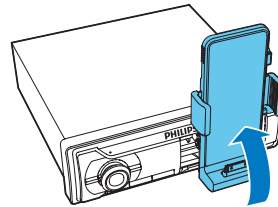

- 4 Houd **RELEASE** ingedrukt om de haken los te maken.

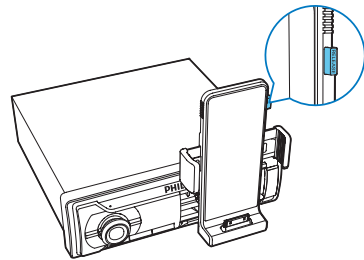

## Plaats uw iPhone of iPod touch

### Opmerking

- Controleer voordat u uw iPhone of iPod touch oplaadt, of de dockbeugel zich in staande positie bevindt.

- 1 Plaats uw iPhone of iPod touch in het dock met het scherm naar u toe.  
 ↳ Het systeem schakelt de bron automatisch over naar **[iPHONE]**.  
 Als dit niet het geval is, drukt u herhaaldelijk op **SOURCE ZONE** om een andere bron te selecteren.

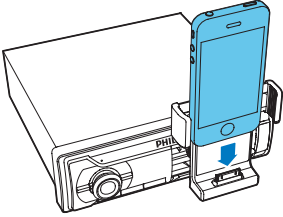

- 2 Klem de haken vast om uw iPhone of iPod touch te bevestigen.

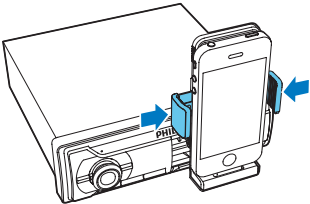

## Stel de dockbeugel af

### ! Let op

- Draai de dockbeugel niet rechtsom als deze zich in staande positie bevindt.
- Draai de dockbeugel niet linksom als deze zich in liggende positie bevindt.

## Omschakelen naar liggende modus

### ☰ Opmerking

- Zorg ervoor dat u de markeringslijn op de linkerzijde kunt zien voordat u de dockbeugel rechts- of linksom draait. Trek als dit niet het geval is de dockbeugel naar buiten.

- 1 Draai de dockbeugel 90 graden linksom.

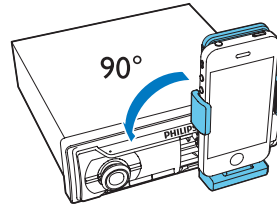

- 2 Stel de kijkhoek in.

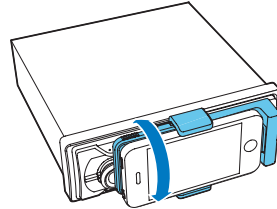

## Omschakelen naar staande modus

- 1 Draai de dockbeugel 90 graden rechtsom.

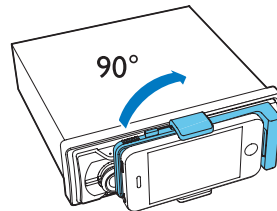

- 2 Stel de kijkhoek in.

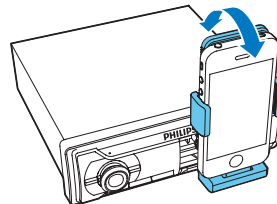

---

## Uw iPhone via Bluetooth koppelen

### Opmerking

- Om de handsfree-functie te gebruiken, koppelt u uw iPhone eerst via Bluetooth aan het autoaudiosysteem.
- Controleer of de Bluetooth-functie op uw iPhone is ingeschakeld.

### Voor een iPhone met iOS 4. X of lager

- Voltooi de koppeling handmatig. (Zie "Bluetooth-apparaten gebruiken"> "Een apparaat koppelen")

### Voor een iPhone met iOS 5. X

- Voltooi de koppeling de eerste keer handmatig. Nadien is de koppeling automatisch nadat u uw iPhone hebt gedokt en deze is herkend.

---

## Geluid beluisteren via het station

Als de app **CarStudio** niet op uw iPhone of iPod touch is geïnstalleerd, volgt u de stappen hieronder:

- 1 Schakel het autoaudiosysteem in.
- 2 Druk herhaaldelijk op  om [iPHONE] als bron te selecteren.
- 3 Speel een audiobestand af of luister naar een radiozender op uw iPhone of iPod touch.

---

## De CarStudio-app gebruiken

### Opmerking

- Update de app op uw iPhone of iPod touch wanneer een updatebericht dit aangeeft, om de nieuwste functies te kunnen gebruiken.
- Na de update kunnen de interface en functies verschillen van de beschrijving in dit gedeelte. Volg de werking van de beschikbare functies.
- Om soepel tussen staande modus en liggende modus te schakelen, zorgt u dat de auto-oriëntatiefunctie op uw iPhone of iPod touch op **[Portrait Orientation Unlocked]** is ingesteld (staande oriëntatie ontgrendeld).

---

### Staande modus

Veeg in staande modus over het scherm om een van de volgende functies te gebruiken.

- Weergave van beschikbare tijd- en weerinformatie.
- De afspeellijst op de iPhone of iPod touch beluisteren.
- Naar de radio luisteren.
- Instellingen wijzigen.
- Luisteren naar audio die door de **MP3-LINK**-contactdoos is overgebracht.

---

### Liggende modus

In liggende modus tikt u op de pictogrammen voor toegang tot de volgende functies.

- De afspeellijst op de iPhone of iPod touch beluisteren.
- Naar de radio luisteren.
- Luisteren naar de audio die door de **MP3-LINK**-contactdoos wordt overgebracht.
- Telefoongesprekken voeren.
- Geluidsinstellingen wijzigen.

---

## Uw iPhone of iPod touch opladen

Zodra de iPhone of iPod touch gedokt is en herkend, start het opladen.

## Uw iPhone of iPod touch loskoppelen

### Opmerking

- Controleer voordat u uw iPhone of iPod touch loskoppelt, of de dockbeugel zich in staande positie bevindt.

- Houd **RELEASE** ingedrukt om de haken los te maken.

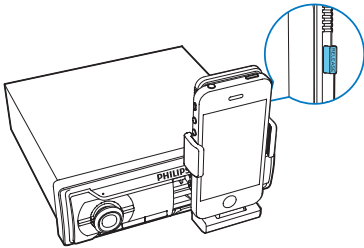

- Trek uw iPhone of iPod touch uit de beugel.

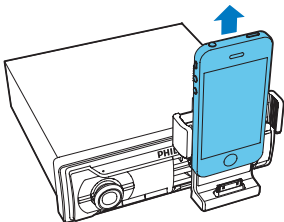

### Tip

- Verwijder uw iPhone of iPod touch uit de beugel voor het verlaten van uw auto, om uw eigendommen te beschermen.

## De dockbeugel opbergen

### Opmerking

- Controleer vóór het opbergen of u uw iPhone of iPod touch uit de beugel hebt gehaald en de haken terug hebt gebogen.

- Klap de dockbeugel omlaag tot u een 'klik' hoort.  
↳ U kunt de markeringslijn boven op het dockpaneel zien. Als dat niet het geval is, trekt u het dockpaneel naar buiten tot u het ziet.

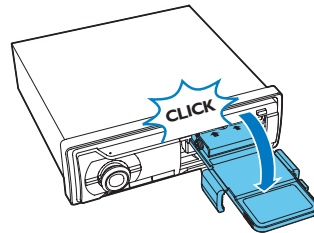

- Duw het dockpaneel naar binnen tot u een 'klik' hoort.

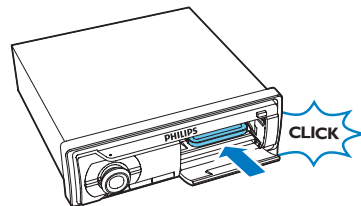

- Klap de klep omhoog.

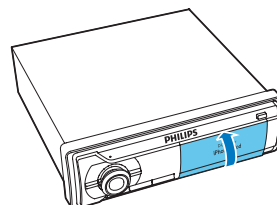



# 10 Geluid aanpassen

De volgende handelingen zijn op alle compatibele media van toepassing.

---

## Hiermee past u het geluidsniveau aan

Draai  rechts- of linksom.

---

## Geluid uitschakelen

Druk op .

- Druk opnieuw op  om het geluid weer in te schakelen.

---

## Het DBB-geluidseffect gebruiken

Houd  ingedrukt tot een van de volgende instellingen wordt weergegeven.

- **[DBB ON]**: Dynamic Bass Boost (DBB) is ingeschakeld.
- **[DBB OFF]**: DBB is uitgeschakeld.

---



## Maximaal geluid inschakelen

Druk herhaaldelijk op  om een van de instellingen te kiezen.

- **[MAX ON]**: gebruik het maximale geluid.
- **[MAX OFF]**: keer naar het aangepaste geluid terug.

---

## Een luisterzone kiezen

- 1 Houd  ingedrukt tot een van de volgende instellingen wordt weergegeven.
  - **[ALL]**: voor alle passagiers
  - **[FRONT-L]**: uitsluitend voor de stoel linksvoor
  - **[FRONT-R]**: uitsluitend voor de stoel rechtsvoor
  - **[FRONT]**: uitsluitend voor passagiers voor
- 2 Draai  om een instelling te selecteren.

---



## Het volledige geluidsbereik inschakelen

Druk herhaaldelijk op  om een van de instellingen te kiezen.

- **[FULL ON]**: het volledige geluidsbereik inschakelen
- **[FULL OFF]**: de vooraf ingestelde equalizer die u hebt gekozen gebruiken



---

## Hiermee selecteert u een vooraf ingestelde equalizer.



- 1 Houd  ingedrukt tot **[EQ]** en de naam van huidige equalizer wordt weergegeven.
- 2 Draai  om een van de vooraf ingestelde equalizers te kiezen.
  - **[FLAT]** (vlak)
  - **[POP]** (pop)
  - **[ROCK]** (rock)
  - **[JAZZ]** (jazz)
  - **[CLASSIC]** (klassiek)
  - **[TECHNO]** (techno)
  - **[OPTIMAL]** (optimaal)
  - **[USER]** (gebruikerinstellingen)

---

## Andere geluidsinstellingen

- 1 Houd  ingedrukt totdat [EQ] wordt weergegeven.
- 2 Druk herhaaldelijk op  om een instelling te selecteren.
  - **[BALANCE]**: balans van geluid van luidsprekers links en rechts (12L tot 12R)
  - **[FADER]**: langzame overgang van geluid van luidsprekers voor en achter (12R tot 12F)
  - **[BASS]**: basniveau (-7 tot + 7)
  - **[TREBLE]**: hoge tonen (-7 tot + 7)
  - **[SUBW]**: inschakelen of dempen van de subwoofer
- 3 Draai  rechts- of linksom om de instelling te veranderen.

# 11 Systeeminstellingen aanpassen

- 1 Houd  ingedrukt om het systeemmenu te openen.
- 2 Druk herhaaldelijk op  tot één van de volgende instellingen wordt weergegeven.
  - [BEEP], [BKO], [DIMMER], of [DEMO]
- 3 Draai  om de instelling te wijzigen.

[BEEP]	[BEEP ON]	De pieptoon van knoppen inschakelen.
	[BEEP OFF]	De pieptoon van knoppen uitschakelen.
[BKO]	[BKO 10S]	Het scherm automatisch uitschakelen 10 seconden na de laatste bediening.
	[BKO 20S]	Het scherm automatisch uitschakelen 20 seconden na de laatste bediening.
	[BKO OFF]	Het scherm nooit automatisch uitschakelen.
[DIMMER]	[DIMMER HIGH]	De helderheid van het scherm verhogen.
	[DIMMER LOW]	De helderheid van het scherm verlagen.
[DEMO]	[DEMO ON]	Alle functies demonstreren nadat het systeem voor 120 seconden inactief is gebleven.
	[DEMO OFF]	De demomodus uitschakelen.

# 12 Aanvullende informatie

## Het systeem resetten

U kunt het systeem naar de fabrieksinstellingen resetten.

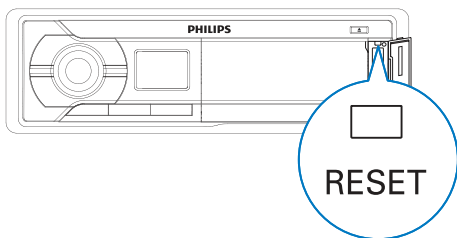

- 1 Open de beschermende kap voor de USB-aansluiting, MP3-LINK contactdoos en de knop **RESET**.
- 2 Druk op **RESET** met het uiteinde van een balpen of tandenstoker.  
↳ Het systeem is nu gereset.

## De zekering vervangen

Als er geen stroom is, controleer dan de zekering en vervang deze als deze is doorgebrand.

- 1 Maak het systeem van het dashboard los.
- 2 Controleer de elektrische aansluitingen.
- 3 Verwijder de beschadigde zekering van het achterpaneel.
- 4 Plaats een nieuwe zekering met dezelfde specificaties (15 A).

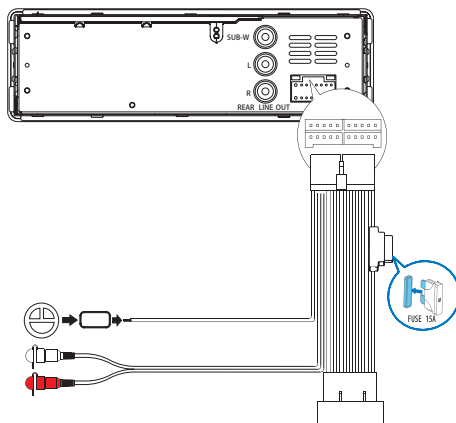

### Opmerking

- Als de nieuwe zekering ook beschadigd raakt, is er mogelijk een intern probleem. Raadpleeg uw dealer.

# 13 Productinformatie

## Opmerking

- Productinformatie kan zonder voorafgaande kennisgeving worden gewijzigd.

Voeding	12 V gelijkstroom (11 V - 16 V), negatief geaard
Zekering	15 A
Geschikte luidsprekerimpedantie	4-8 $\Omega$
Maximaal uitgangsvermogen	50 W x 4 kanalen
Ononderbroken uitgangsvermogen	22 W x 4 RMS (4 $\Omega$ 10% totale harmonische vervorming)
Uitgangsspanning voorversterker	2,5 V
Aux-in-niveau	500 mV
Afmetingen (b x h x d)	188 x 58 x 199,5 mm
Gewicht	1,32 kg

## Radio

Frequentiebereik - FM	87,5 - 108,0 MHz (in stappen van 100 kHz bij automatisch zoeken en stappen van 50 kHz bij handmatig zoeken)
Frequentiebereik - AM (MW)	522 - 1620 kHz (9 kHz) 530 - 1710 kHz (10 kHz)
Bruikbare gevoeligheid - FM	8 $\mu$ V
Bruikbare gevoeligheid - AM (MW) (S/N = 20 dB)	30 $\mu$ V

## Bluetooth

Uitgangsvermogen	0 dBm (klasse 2)
Frequentieband	2,4 GHz - 2,4835 GHz ISM-band
Bereik	3 meter (vrije ruimte)
Standaard	Bluetooth 2.0-specificatie

# 14 Problemen oplossen



## Waarschuwing

- Verwijder de behuizing van dit product nooit.

Probeer het apparaat nooit zelf te repareren. Hierdoor wordt de garantie ongeldig. Als er zich problemen voordoen bij het gebruik van dit product, controleer dan het volgende voordat u om service vraagt. Als het probleem onopgelost blijft, gaat u naar de website van Philips ([www.philips.com/support](http://www.philips.com/support)). Houd het product en het model- en serienummer bij de hand wanneer u contact opneemt met Consumer Care.

## Algemeen

### Geen stroom of geen geluid.

- De stroomvoorziening vanaf accu van de auto wordt onderbroken of de accu raakt leeg. Zorg dat de accu van de auto opgeladen is.
- De motor van de auto is niet gestart. Start de motor.
- De kabel is niet goed aangesloten. Controleer de aansluitingen.
- De zekering is doorgeslagen. Vervang de zekering.
- Het volume is te laag. Pas het volume aan.
- Druk op de knop **RESET** als de bovenstaande oplossingen het probleem niet verhelpen.
- Controleer of de huidige track een compatibele indeling heeft.

### Ruis in uitzendingen.

- Signalen zijn te zwak. Selecteer een andere zender met sterkere signalen.
- Controleer de aansluiting van de autoantenne.
- Verander de uitzendinginstelling van stereo naar mono.

### Voorkeuzezenders gaan verloren

- Accukabel is niet goed aangesloten. Sluit de accukabel aan op de aansluiting die altijd onder spanning staat.

### Op het scherm wordt ERR-12 weergegeven

- USB-gegevensfout. Controleer het USB-opslagapparaat.

### Ontvangst van GPS-signaal van de iPhone of iPod touch is zwak.

- Verwijder de iPhone of iPod touch uit het dock en plaats het op een andere locatie voor betere ontvangst van het signaal.

---

## Over Bluetooth-apparaten

### Kan het Bluetooth-apparaat niet koppelen aan het autoaudiosysteem.

- Het apparaat biedt geen ondersteuning voor de profielen die door het systeem worden vereist.
- De Bluetooth-functie van het apparaat is niet ingeschakeld. Raadpleeg de handleiding van het apparaat voor informatie over het inschakelen van deze functie.

### De geluidskwaliteit is slecht nadat een Bluetooth-apparaat is aangesloten.

- De microfoon is niet juist geplaatst. Pas de positie van de microfoon aan. Plaats de microfoon bijvoorbeeld op het dashboard, vlak bij de bestuurder.
- De Bluetooth-ontvangst is slecht. Plaats het apparaat dichterbij het systeem of verwijder obstakels tussen het apparaat en het systeem.

### Er kan zelfs na een succesvolle Bluetooth-aansluiting geen muziek worden afgespeeld op het systeem.

- Het apparaat is niet geschikt voor het afspelen van muziek op het systeem.

**De verbinding met de gekoppelde mobiele telefoon wordt voortdurend aangesloten en weer verbroken.**

- De Bluetooth-ontvangst is slecht. Plaats de mobiele telefoon dicht bij het systeem of verwijder obstakels tussen de mobiele telefoon en het systeem.
- Sommige mobiele telefoons maken voortdurend verbinding of verbreken de verbinding tijdens het bellen of het beëindigen van gesprekken. Dit betekent niet dat er zich een storing voordoet.
- Bij sommige mobiele telefoons wordt de Bluetooth-verbinding automatisch uitgeschakeld om energie te besparen. Dit betekent niet dat er zich een storing voordoet.

# 15 Verklarende woordenlijst

---

## M

### **MP3**

Een bestandsindeling met een comprimeersysteem voor geluidsdata. MP3 is de afkorting voor Motion Picture Experts Group 1 (of MPEG-1) Audio Layer 3.

---

## W

### **WMA (Windows Media Audio)**

Een audioformaat van Microsoft, als onderdeel van Microsoft Windows Media technology. Omvat Microsoft Digital Rights Management tools, Windows Media Video encoding-technologie, en Windows Media Audio encoding-technologie.





2014 © WOOX Innovations Limited. All rights reserved.  
Philips and the Philips' Shield Emblem are registered  
trademarks of Koninklijke Philips N.V. and are used by WOOX  
Innovations Limited under license from Koninklijke Philips N.V.

CMD310\_12\_UM\_V3.0

