

Guide de mise en route

DVP 7400S
Lecteur de DVD

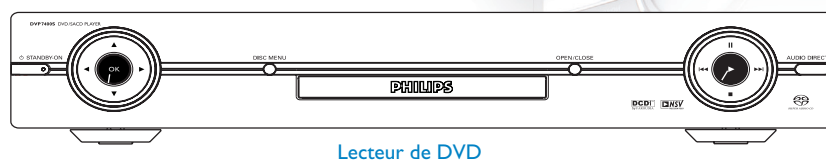

Contenu de l'emballage



Lecteur de DVD

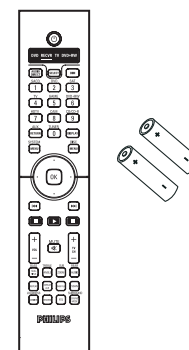

Télécommande
et 2 piles

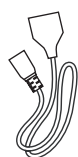

Câble d'alimentation

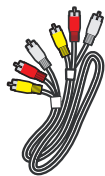

Câble vidéo composite (jaune) et
câbles audio (blanc, rouge)

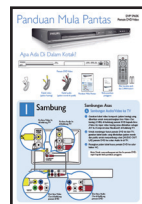

Guide de mise en route



Manuel d'utilisation

I Connexion

Connexion de base

A Connexion audio/vidéo au téléviseur

Vers l'entrée
vidéo (Video In)
du téléviseur

Vers l'entrée
audio (Audio In)
du téléviseur

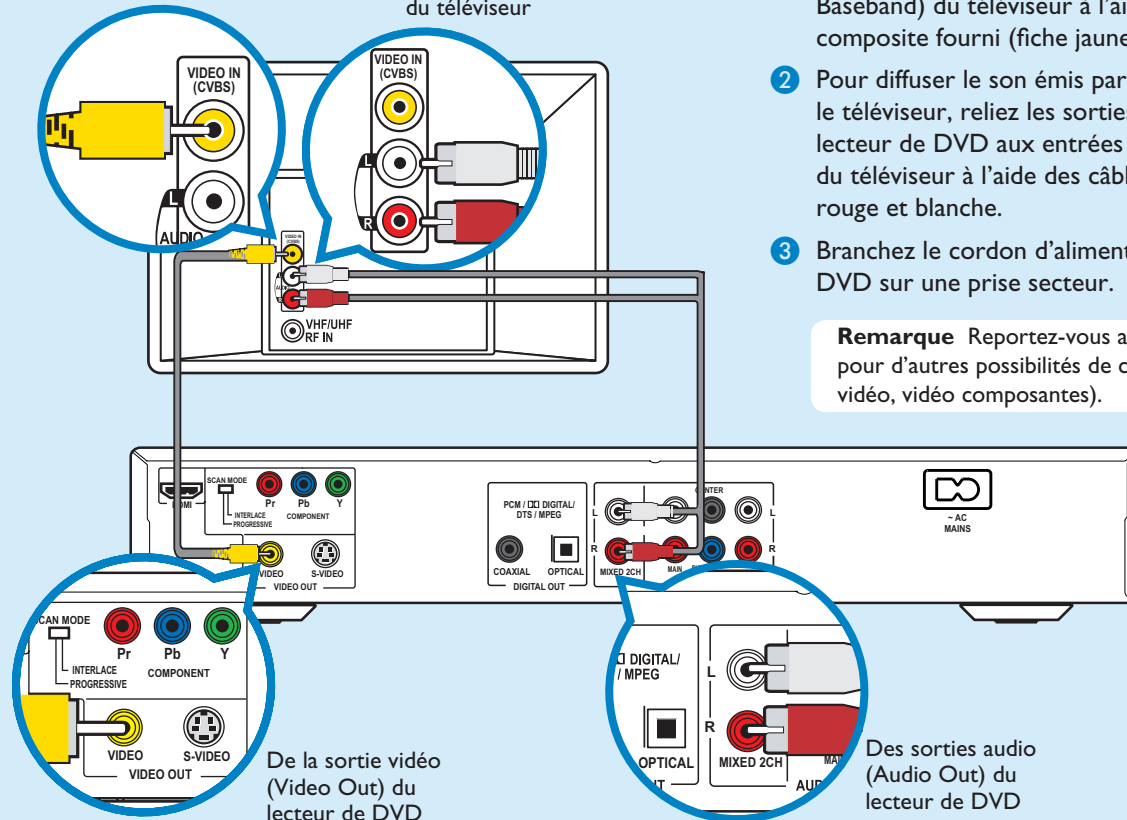

- 1 Reliez la sortie Video Out (CVBS) du lecteur de DVD à l'entrée Video In (A/V In, Composite ou Baseband) du téléviseur à l'aide du câble vidéo composite fourni (fiche jaune).
- 2 Pour diffuser le son émis par le lecteur de DVD via le téléviseur, reliez les sorties {AUDIO OUT L/R} du lecteur de DVD aux entrées audio correspondantes du téléviseur à l'aide des câbles audio fournis (fiches rouge et blanche).
- 3 Branchez le cordon d'alimentation du lecteur de DVD sur une prise secteur.

Remarque Reportez-vous au manuel d'utilisation pour d'autres possibilités de connexion (par exemple S-vidéo, vidéo composantes).

2 Installation

A Recherche du canal vidéo

- 1 Appuyez sur la touche  de la télécommande du lecteur de DVD.
- 2 Appuyez sur le bouton **SELECT** jusqu'à ce que la mention [DVD] apparaisse sur l'afficheur de la télécommande.
- 3 Allumez le téléviseur.
- 4 Appuyez sur la touche **SYSTEM MENU** de la télécommande du lecteur de DVD.

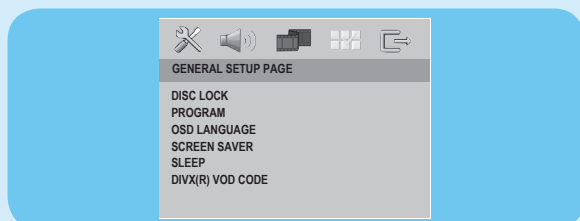





- 5 Appuyez sur la touche 0 de la télécommande du téléviseur, puis appuyez plusieurs fois sur la flèche bas jusqu'à ce que l'écran DVD d'arrière-plan s'affiche. Cette chaîne correspond au canal du lecteur de DVD.

Remarque Sur certains téléviseurs, vous pouvez maintenir enfoncée la touche AV ou SELECT pour rechercher le canal vidéo. Si vous ne parvenez pas à le trouver, vérifiez les connexions ou consultez le manuel d'utilisation de votre téléviseur.



B Configuration de la langue

Sélectionnez la langue d'affichage, la langue audio, la langue des sous-titres et la langue des menus souhaitées à l'aide de la télécommande du lecteur de DVD.

Sélection de la langue d'affichage

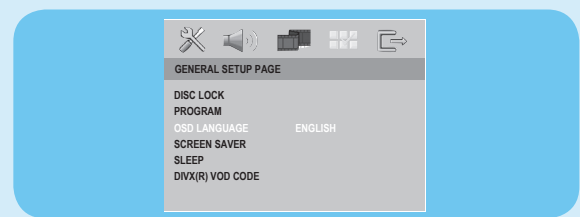
- 1 Appuyez sur la touche  pour sélectionner {General Setup Page} (Page Réglages généraux).
- 2 Appuyez sur les touches   pour sélectionner {OSD Language} (Langue OSD), puis appuyez sur .



- 3 Appuyez sur les touches   pour sélectionner une langue, puis sur **OK**.

Remarque Si la langue sélectionnée n'est pas disponible sur le disque, la langue par défaut du disque sera utilisée.

Besoin d'aide?

Manuel d'utilisation

Consultez le manuel d'utilisation accompagnant le lecteur de DVD

En ligne

Rendez-vous sur www.philips.com/support









3 Utilisation

A Lancement de la lecture

- 1 La lecture peut commencer automatiquement lorsqu'un disque est placé dans le tiroir-disque.

Remarque Si le menu du disque s'affiche à l'écran du téléviseur :

- 1) Appuyez sur les touches     pour parcourir les options du menu DVD.
- 2) Appuyez sur **PLAY**  pour sélectionner l'option souhaitée.

- 2 Appuyez sur **PLAY**  pour démarrer la lecture.

- 3 Appuyez sur **STOP**  pour interrompre la lecture.

- 4 Appuyez sur la touche **DISC MENU** pour retourner au menu du disque.

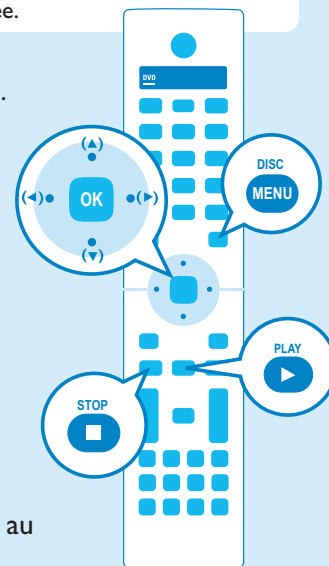

Dépannage

Pour plus de conseils de dépannage, reportez-vous au manuel d'utilisation.

Pas d'alimentation

- Vérifiez que le cordon d'alimentation est correctement branché.
- Appuyez sur la touche STANDBY-ON de la face avant du système DVD pour mettre l'appareil sous tension.

Absence d'image

- Vérifiez la connexion au téléviseur et assurez-vous que les fiches sont correctement en place.

Pas de son ou son déformé

- Réglez le volume
- Vérifiez les connexions et paramètres des enceintes.

La télécommande ne fonctionne pas

- Assurez-vous que les piles sont correctement chargées. Sinon, remplacez-les par des piles neuves.
- Rapprochez la télécommande du lecteur de DVD.
- Dirigez la télécommande directement vers le capteur infrarouge.



2005 © Koninklijke Philips N.V.
All rights reserved.
12 NC 31 39 246 25301
www.philips.com
SL/0631/98_06