

[www.philips.co./welcome](http://www.philips.co./welcome)에서  
기기를 등록하고 지원받으십시오.

## 사용 설명서



# PHILIPS

1

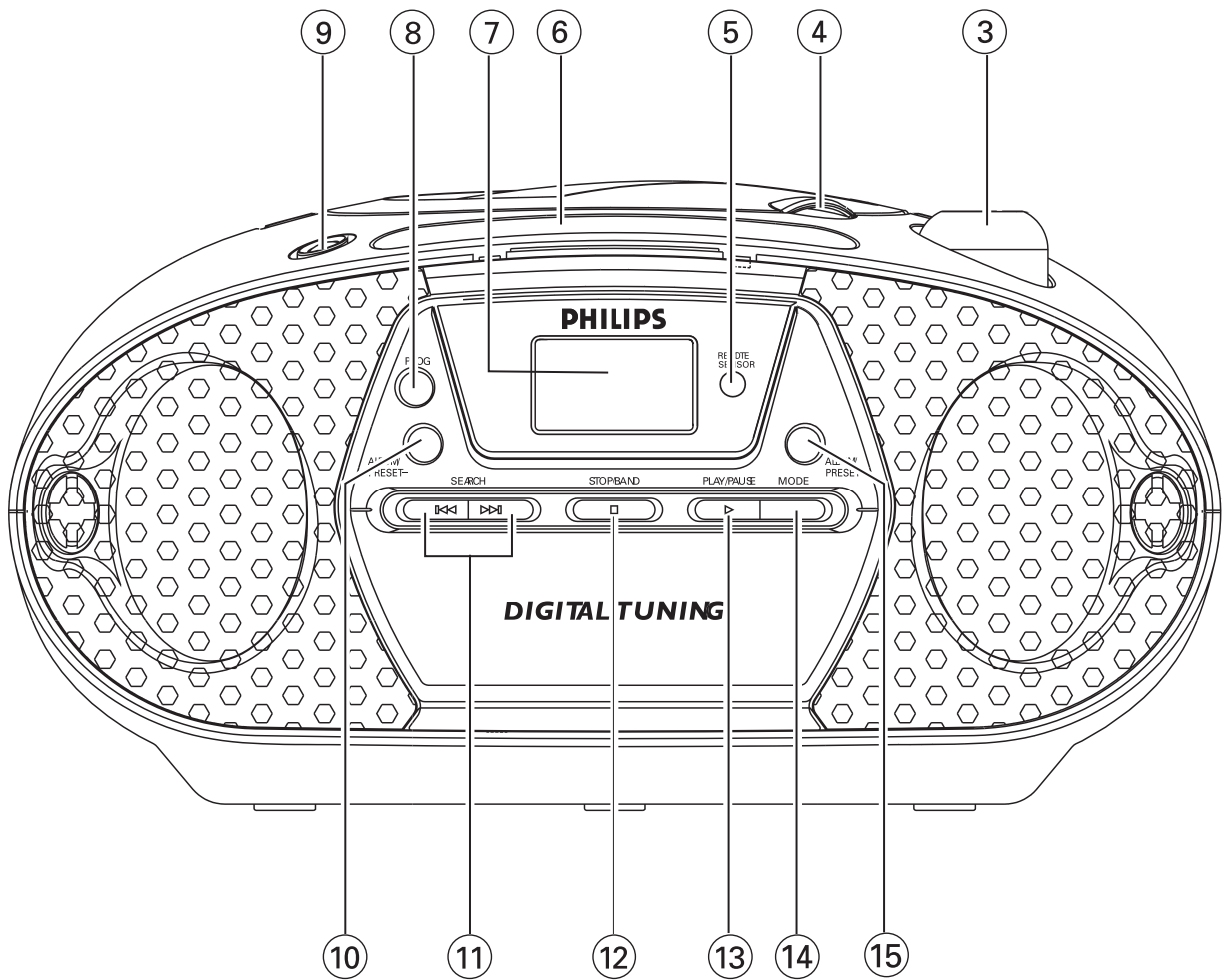
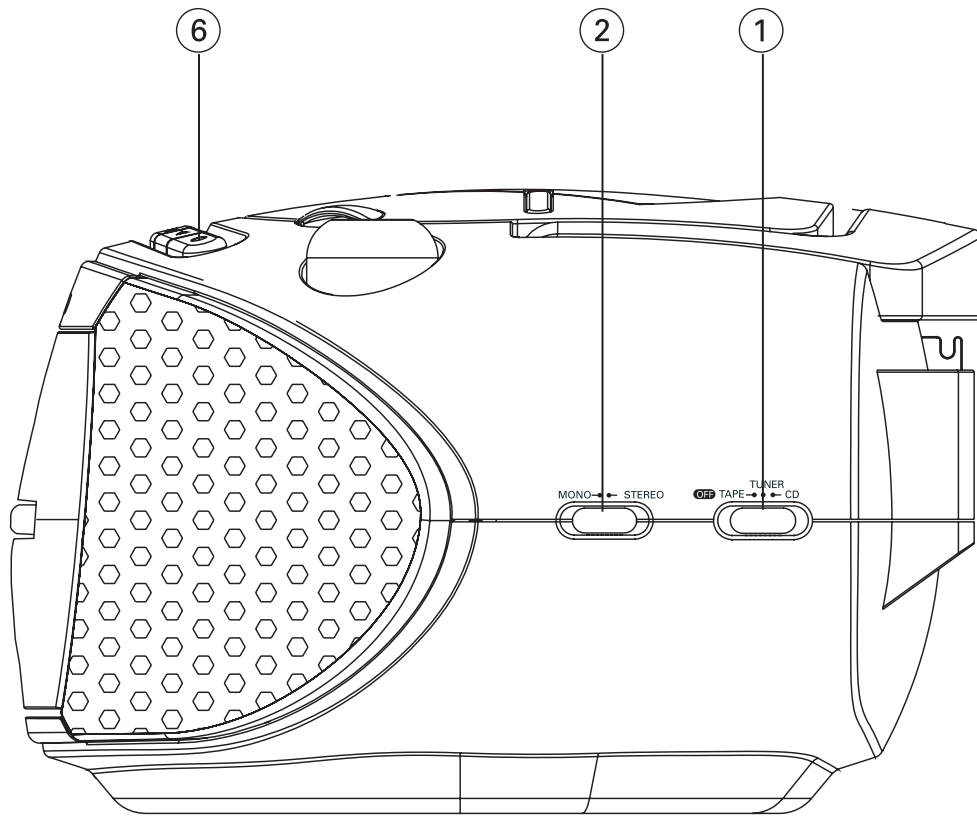

2

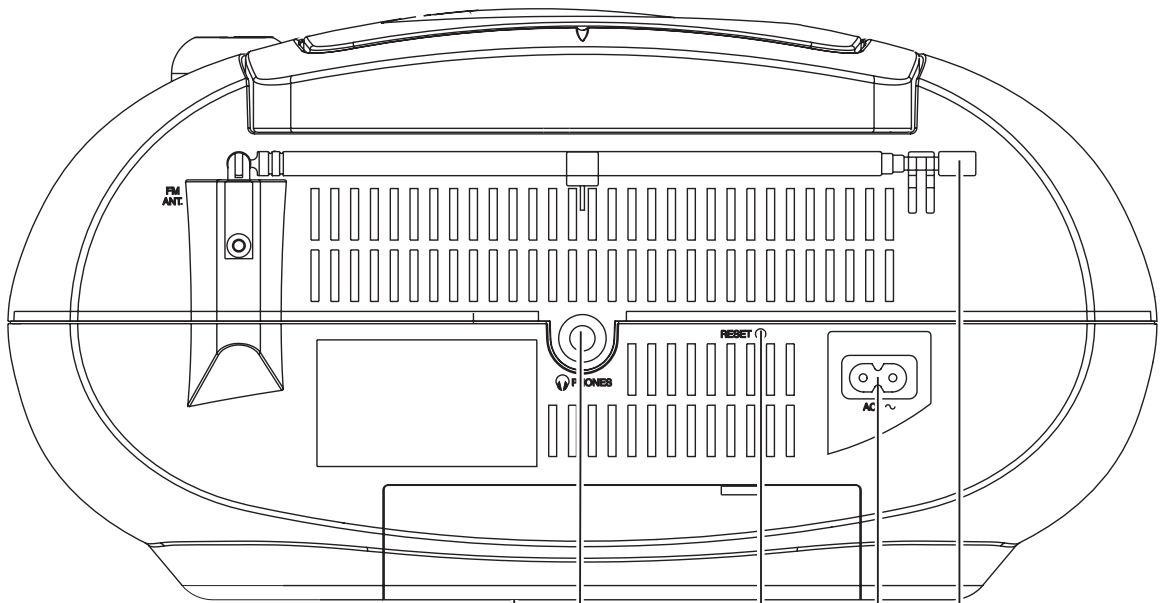

8 x R14•UM-2

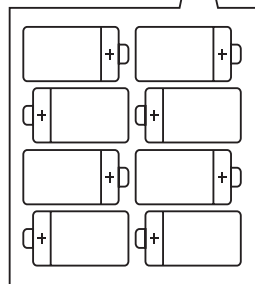

20

19

18

17

16

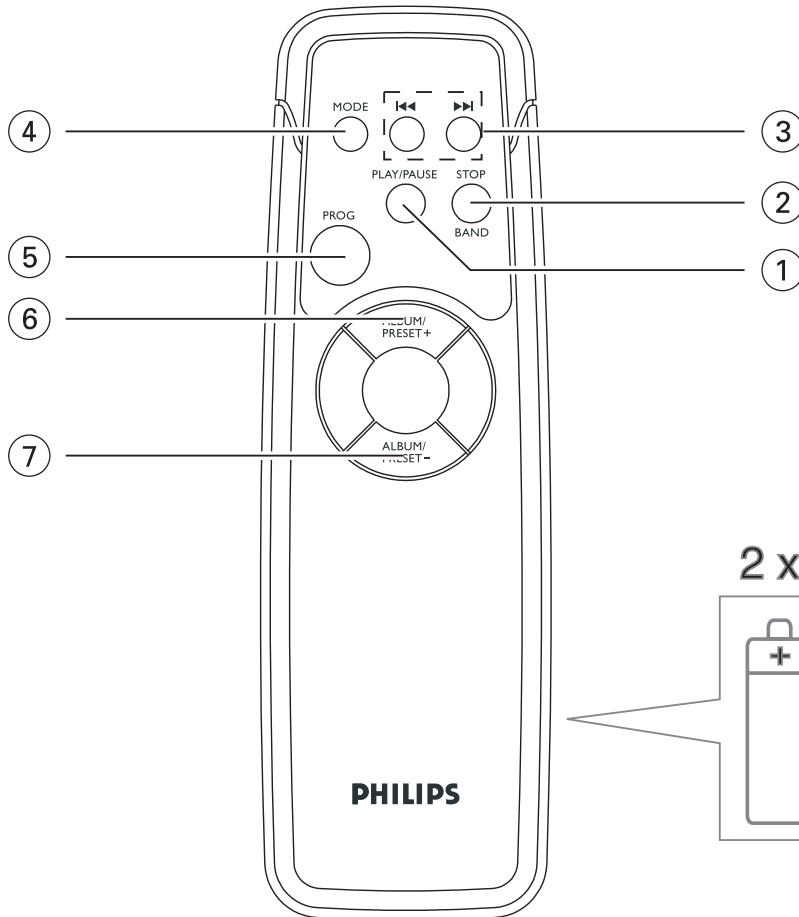

2 x R06

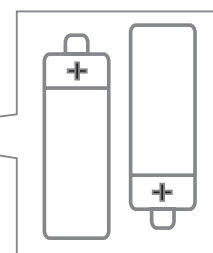

3

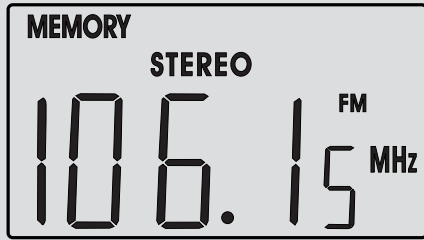

4

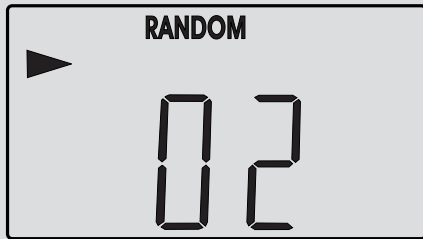

5

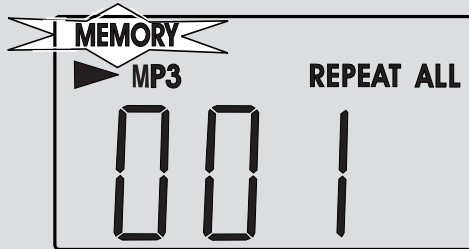

6

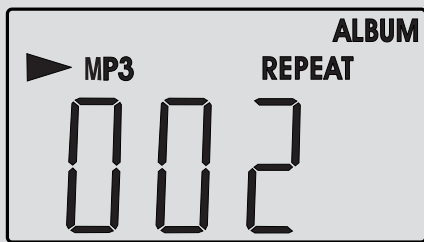

7

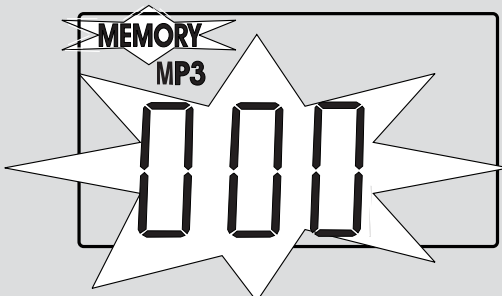

8

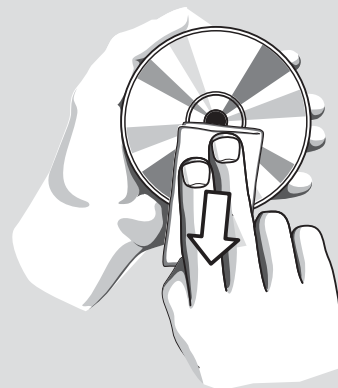
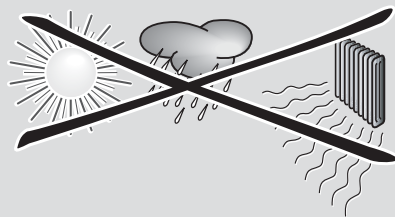
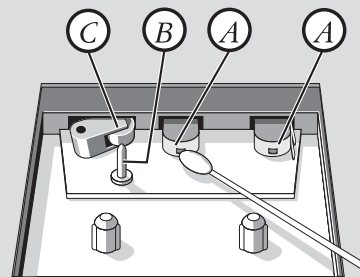
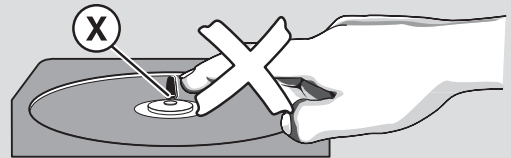

본 제품을 구입해 주셔서 감사드리며,  
필립스에 오신 것을 환영합니다!  
다양한 혜택을 원하시면,  
**www.philips.com/welcome**에 들려  
기기를 등록하십시오.

**제공되는 액세서리**

- AC 전원 코드
- 리모컨

**우측면 (그림 1)**

- ① **음원선택기 CD, TUNER, TAPE/OFF**  
- CD/MP3-CD, 라디오 또는 테이프  
음원을 선택합니다.  
- 기기의 전원을 끕니다.
- ② **MONO • STEREO**  
- 모노 또는 스테레오 FM 수신을  
선택합니다.

**상단 및 전면 (그림 1)**

- ③ **VOLUME** - 음량을 조절합니다.
- ④ **LIFT TO OPEN** - 이곳을 들어올려  
CD 도어를 엽니다.
- ⑤ 리모컨 센서 - 리모컨 용 적외선 센서
- ⑥ 카세트 레코더 키  
**PAUSE** - 재생 또는 녹음을 일시정지  
합니다.  
**STOP • EJECT**  
- 재생 또는 녹음을 정지합니다.  
- 카세트 함을 엽니다.  
**F.FWD/REW** - 테이프를 빨리감기/되감기 합니다.  
**PLAY** - 재생을 시작합니다.  
**REC** - 녹음을 시작합니다.
- ⑦ 표시부 - 기기의 상태를 보여줍니다.
- ⑧ **PROG**  
**CD/MP3** : 트랙을 프로그램하거나  
프로그램 내용을 볼 수 있습니다.  
**라디오** : 예약 라디오 방송국을 프로그램  
합니다.

- ⑨ **DBB** - 베이스 강화를 켜거나 끕니다.
- ⑩ **ALBUM/PRESET -**  
**MP3만 해당** : 앨범을 선택합니다. (아래);  
**라디오** : 예약 방송국을 선택합니다. (아래)
- ⑪ **SEARCH** - 한 트랙 내에서 전후로  
탐색합니다.  
- 현재 트랙/이전/다음 트랙의  
시작으로 건너뛩니다.  
**라디오** : 주파수대를 선택합니다.
- ⑫ **STOP/BAND**  
**CD/MP3** : - 재생을 멈춥니다.;  
- 프로그램을 지웁니다.  
**라디오** : 주파수대를 선택합니다.
- ⑬ **PLAY/PAUSE** - CD 재생을 시작/일시정지 합니다.
- ⑭ **MODE** - 다양한 재생 모드를 선택합니다.; 예,  
**REPEAT** 또는 **RANDOM**(무순서 재생)
- ⑮ **ALBUM/PRESET +**  
**MP3만 해당** : 앨범을 선택합니다. (위);  
**라디오** : 예약 방송국을 선택합니다. (위)

**후면부 (그림 2)**

- ⑯ **안테나** - FM 수신을 향상시킵니다.
- ⑰ **AC ~** - 주전원 선을 삽입합니다.
- ⑱ **RESET** - 기기 또는 화면이 그 어떤 조정에도  
작동이 없을 때 볼펜을 사용하여  
구멍을 누르십시오.
- ⑲ **PHONES** - 3.5mm 스테레오 헤드폰  
단자
- ⑳ **건전지 함** - 8개의 1.5V R-14/UM2/  
**C-cells** 건전지를 넣으십시오.

**주의**

설명서 내용외의 관리, 조정이나 실행은  
위험한 방사선 노출 또는 다른 안전치  
않은 작동을 일으킬 수 있습니다.

리모컨

- ① **PLAY/PAUSE**  
- CD 재생을 시작/일시정지 합니다.
- ② **STOP/BAND**  
**CD/MP3** : - 재생을 멈춥니다.;  
- 프로그램을 지웁니다.  
**라디오** : 주파수대를 선택합니다.
- ③ **⏮, ⏭**  
**CD/MP3** : - 한 트랙 내에서 전후로 탐색합니다.  
- 현재 트랙/이전/다음 트랙의 시작으로 건너뛵니다.  
**라디오** : 라디오 방송국을 탐색합니다.
- ④ **MODE** - 다양한 재생 모드를 선택합니다.;  
예, **REPEAT** 또는 **RANDOM**(무순서 재생)
- ⑤ **PROG**  
**CD/MP3** : 트랙을 프로그램하거나 프로그램 내용을 볼 수 있습니다.  
**라디오** : 예약 라디오 방송국을 프로그램합니다.
- ⑥ **ALBUM/PRESET +**  
**MP3만 해당** : 앨범을 선택합니다. (위);  
**라디오** : 예약 방송국을 선택합니다. (위)
- ⑦ **ALBUM/PRESET -**  
**MP3만 해당** : 앨범을 선택합니다. (아래);  
**라디오** : 예약 방송국을 선택합니다. (아래)

전원공급

건전지 수명을 절약하려면 주전원을 사용하십시오. 건전지를 삽입하기 전 본체와 벽의 전원 소켓에서 전원코드를 분리하여 주십시오.

건전지(미포함)

메인기기(그림 2)

- **R-14, UM2, C-cells**형(알카라인 건전지 권장) 건전지 8개를 극성에 맞도록 삽입하십시오.

리모컨(그림 2)

- **AA, R06** 또는 **UM3**형(알카라인 건전지 권장) 건전지 2개를 삽입하십시오.  
*건전지에는 화학물질이 함유되어 있으므로 버릴 때는 꼭 분리수거해 주십시오.*
- 건전지의 잘못된 사용은 누액의 원인이 되며, 함이 녹슬어 건전지가 폭발할 수도 있습니다.:
- 다른 종류의 건전지를 섞어서 사용하지 마십시오. : 예를 들면, 알카라인과 카본 건전지. 오직 같은 종류의 건전지를 사용하십시오.
- 새로운 건전지를 삽입할 때는, 새 건전지와 사용했던 건전지를 함께 사용하지 마십시오.
- 기기를 장시간 사용하지 않을 경우 건전지를 빼내어 주십시오.

AC주전원 사용하기

- 1 제품의 하단에 있는 명판의 전압표시와 공급되는 전압이 일치하는지 확인하십시오. 만약 일치하지 않으면 구매처 또는 서비스센터에 문의하십시오.
  - 2 전원코드를 **AC~** 삽입구와 벽 소켓에 연결하십시오. 전원코드가 이제 연결되었으며 그리고 이제 사용할 준비가 되었습니다.
  - 3 전원을 완전히 차단하려면 벽 소켓에서 전원코드를 뽑으십시오.
  - 4 **AC** 콘센트가 가깝고 **AC** 전원 플러그가 쉽게 닿는 곳에 설치하십시오.
- 천둥이 심하게 치는 경우 기기를 보호하기 위해 전원코드를 뽑으십시오.

**참조** : 불필요한 에너지 소모를 막기 위해 사용 후에는 항상 음원 선택기를 **TAPE/OFF**로 조절하십시오. 또한 모든 테이프 버튼들이 튀어나와 있는지 확인하십시오.

명판은 제품의 후면에 부착되어 있습니다.

## 일반 작동

전원을 켜고 끄며 기능을 선택합니다.

- 1 전원을 켜고 음원선택기 슬라이더를 원하는 **CD, TUNER** 또는 **TAPE/OFF**에 두십시오.  
→ **CD** 또는 **TUNER**에서는 표시부에 파란색 불이 들어옵니다.  
→ **TAPE**에서는 테이프 작동 중, 표시부에 불이 들어옵니다.
- 2 전원을 끄려면 음원선택기 슬라이더를 **TAPE/OFF**에 두고 카세트 키가 해제되어 있는지 확인하십시오.

### 참조:

- **TAPE**에서 **TUNER** 또는 **CD**로 바꾸거나, 기기를 끄려면: 첫 번째로 테이프 **STOP • EJECT** ■▲ 버튼을 눌러 재생을 끝내면 모든 카세트 키가 해제됩니다.
- 라디오 예약이 기기의 메모리에 남아있습니다.

## 음량과 음향 조정하기

- 1 **VOLUME** 버튼으로 음량을 조절하십시오.
- 2 **DBB** 한번 또는 그 이상 눌러 베이스 강화를 켜거나 끄십시오.

## 디지털 라디오

### 라디오 방송국 찾기

- 1 음원선택기 슬라이더를 **TUNER**에 두십시오.  
→ 프로그램 되어있으면 표시부가 파란색으로 불을 밝히며 예약 번호가 나타납니다.  
→ 그러면 표시부에 라디오 방송국 주파수와 주파수대가 보입니다. 프로그램되어 있으면 **MEMORY**가 나타납니다. (그림 [3])
- 2 **STOP/BAND** ■ 버튼을 눌러 원하는 주파수대 **FM** 또는 **MW** 를 선택하십시오.
  - **FM**의 경우 **MONO • STEREO**를 **STEREO**에 조절하십시오.
- 3 주파수가 표시부에서 빠르게 지나가기 시작할 때까지 ◀◀ 또는 ▶▶ 버튼을 누르고 계속하십시오.  
→ 충분히 수신되는 방송국을 자동적으로 검색합니다. 자동튜닝 중에는 주파수가 빠르게 지나갑니다.
  - 스테레오 **FM** 수신을 받으면 **STEREO**가 불이 들어옵니다.
- 4 필요시엔 원하는 방송국을 찾을 때까지 단계3을 반복하십시오.
  - 약한 방송국을 켜려면 최적의 수신을 찾을 때까지 짧게 반복하여 ◀◀ 또는 ▶▶ 버튼을 누르십시오.

### 라디오 수신을 향상시키려면:

- **FM**의 경우, 안테나를 길게 뽑고 기울여 수신을 좋게 하십시오. 신호음이 너무 강하면 안테나의 길이를 짧게 조절하십시오.
  - 약한 **FM** 방송국을 찾을 때는 **MONO • STEREO**를 **MONO**에 조절하십시오.
- **MW**의 경우, 본체 내부에 내장되어 있는 안테나를 이용하십시오. 카세트 본체를 돌려서 라디오 청취음을 조정하십시오.

### 라디오 방송국 프로그램하기

총 20개의 라디오 방송국을 메모리(10 **FM** 그리고 10 **MW**)에 또는 자동(자동 저장)으로 저장할 수 있습니다.



## 수동으로 프로그램하기

- 1 원하는 방송국을 켜십시오. (라디오방송국 찾기 참조)
- 2 **PROG** 버튼을 눌러 프로그래밍을 활성화 하십시오.  
→ 표시부: **MEMORY**와 **P01**이 표시됩니다.
- 3 **ALBUM/PRESET +/-** 버튼을 한 번 또는 그 이상 눌러 1부터 10까지 할당하십시오.
- 4 **PROG** 버튼을 눌러 확인하십시오.
- 5 다른 방송국을 저장하려면 1-4단계를 반복하십시오.

### 참조 :

또 다른 주파수를 미리 설정된 방송국과 같은 곳에 저장함으로써 지울 수 있습니다.

## 자동저장

자동저장은 예약1부터 라디오 방송국 프로그래밍이 자동적으로 시작합니다. 어떤 이전의 설정을 예를 들면 수동 프로그램은 지워 집니다.

- 1 라디오에서 **STOP/BAND ■** 버튼을 눌러 **FM** 또는 **MW**를 선택하십시오.
- 2 주파수가 빠르게 지나가기 시작할 때까지 **PROG** 버튼을 누르고 계속하십시오.  
→ 표시부: **MEMORY**가 깜빡입니다.  
→ 사용가능한 방송국이 프로그램 되며 (**FM** 또는 **MW**) 방송국이 저장될 때 예약 번호(1-10)가 나타납니다.  
→ 모든 방송국이 저장된 후에 첫 번째 자동 저장 설정 방송국이 자동적으로 재생될 것입니다.

## 설정된 방송국 듣기

**ALBUM/PRESET +/-** 버튼을 한 번 또는 그 이상 원하는 방송국이 표시될 때까지 누르십시오.

## CD/MP3 플레이어

### MP3에 대하여

음악 압축 기술 MP3 (MPEG1 Audio Layer 3)는 CD 음질을 유지하면서 오디오 CD의 디지털 자료를 함축적으로 줄입니다.

- **MP3 파일 얻기:** 인터넷에서 컴퓨터 하드 디스크로 법적 절차를 받은 음악 파일을 다운로드하거나 오디오 CD 파일을 컴퓨터에서 특유의 인코더 소프트웨어를 통해 변환하여 그러한 파일을 만들 수 있습니다. (128kbps 비트율 또는 더 높은 비트율을 MP3 파일로 권장합니다.)
- **MP3 CD 만들기:** 컴퓨터 하드 디스크에서 CD 버너를 이용하여 CDR 또는 CDRW에 음악 파일을 버닝합니다.

### 참조 :

- MP3 파일의 이름 끝이 **.mp3**인지 확인하십시오.
- 음악 파일과 앨범의 총 수: 약 350 (파일 이름의 길이가 20자 이내)
- 파일 이름의 길이는 재생할 수 있는 곡수에 영향을 미칩니다. 짧은 파일 이름이 좀 더 많은 파일을 디스크에 버닝할 수 있습니다.

## 디스크 재생하기

본 플레이어는 CD-R/CD-RW와 MP3 CD를 포함한 오디오 디스크를 재생합니다. CD-ROM, CD-I, CDV, VCD, DVD 또는 컴퓨터용 CD는 재생 하지 마십시오.

### 중요!

- 레코드 회사에서 저작권 보호 기술을 첨부한 CD는 본 기기에서 재생되지 않을 수도 있습니다.
- **CD** 오디오 트랙과 **MP3** 파일을 가지고 있는 디스크의 경우 **CD** 오디오 트랙만 재생됩니다.



# CD/MP3 플레이어

- 1 음원선택기 슬라이더를 **CD**에 두십시오.  
→ 표시부에 파란색 불이 들어오고  
플레이어가 디스크의 항목을 훑으면 ---가  
표시됩니다. 그리고,  
**오디오 CD** : 트랙의 총 수가 나타납니다.  
**MP3** : 파일 폴더의 총 수가 나타납니다.  
(참조 : MP3 파일만 재생 가능합니다.)
- 2 ▶/|| 버튼을 눌러 재생을 시작하십시오.  
→ **오디오 CD** : 현재 트랙 번호가 나타납니다.  
**MP3** : 현재 앨범 번호가 잠시 나타나고  
앨범에 있는 트랙 번호가 나타납니다.
- 3 일시정지하려면 **PLAY/PAUSE ▶/||**  
버튼을 누르십시오. 재생을 다시 시작하려면  
**PLAY/PAUSE ▶/||** 버튼을 다시  
누르십시오.
- 4 CD 재생을 멈추려면 **STOP/BAND ■**  
버튼을 누르십시오.  
**참조 : 아래의 상황 시 CD 재생이 멈춰집니다. :**  
- CD 함을 열었을 때;  
- CD 재생이 완전히 끝났을 때  
- 라디오 또는 테이프 음원을 선택할 때;

## 다른 곡 선택하기

- 원하는 곡 번호가 표시부에 나타날 때까지  
**SEARCH ◀◀** 또는 **▶▶** 버튼을 한번 또는  
계속해서 눌러주십시오.  
**MP3의 경우 : ALBUM/PRESET -/+**  
버튼을 눌러 앨범을 찾으십시오.
- 일시정지/정지 상태에서 버튼을 눌러 재생을  
시작하십시오.

## 곡 내에서 소절 찾기

- 1 재생 중에 **◀◀** 또는 **▶▶** 버튼을 누르고  
계십시오.  
→ CD가 빠른 속도와 낮은 음량으로  
재생됩니다.
- 2 원하는 소절을 찾으면 **◀◀** 또는 **▶▶** 버튼을  
놓아 일반 재생을 다시 시작합니다.

## 다양한 재생 모드 : **RANDOM** 그리고 **REPEAT**(그림 [4]-[6])

**RANDOM** - 디스크 전체의 트랙을  
무순서로 재생합니다.

 **REPEAT** - 현재 트랙을 반복 재생합니다.

**REPEAT ALL** - 디스크/프로그램 전체를  
반복 재생합니다.

## **MP3의 경우에만 :**

**REPEAT ALBUM** - 현재 앨범의 모든  
트랙을 반복 재생합니다.

- 1 **MODE** 버튼을 한번 또는 그 이상 눌러  
재생 모드를 선택하십시오.  
RANDOM 모드의 경우: 정지 상태에서  
선택하십시오.
- 2 정지 상태에 있다면 **PLAY/PAUSE ▶/||**  
버튼을 눌러 재생을 시작하십시오.
- 3 일반 재생으로 돌아가려면 모드가 더 이상  
표시되지 않을 때까지 **MODE** 버튼을  
계속해서 누르십시오.

## **참조 :**

- 무순서 모드는 정지 상태에서만 선택할 수  
있습니다.
- 무순서 모드에서 **◀◀** 버튼을 눌러 현재 트랙의  
시작점으로 가십시오.

## 곡 번호 프로그램하기

20개까지의 곡을 원하는 순서대로 저장할 수 있습니다. 원하신다면 어떤 곡은 한번이상 저장시킬 수 있습니다.

### 오디오 CD의 경우 :

- 1 정지 상태에서 ◀◀ 또는 ▶▶ 버튼을 눌러 원하는 트랙 번호를 선택하십시오.
- 2 **PROG** 버튼을 눌러 원하는 트랙 번호를 저장하십시오.  
→ 표시부 : 다음 트랙을 프로그램 하도록 **MEMORY**와 □□이 깜빡거립니다.
- 3 1에서 2단계를 원하는 트랙을 같은 방법으로 선택하고 저장하십시오.  
→ 20개의 트랙을 저장하고 나면 표시부에 --가 표시됩니다.

### MP3의 경우 :

- 1 정지 상태에서 **ALBUM/PRESET -/+** 버튼을 눌러 앨범을 선택하고(원할 경우) ◀◀ 또는 ▶▶ 버튼을 눌러 원하는 트랙 번호를 선택하십시오.
- 2 **PROG** 버튼을 눌러 원하는 트랙 번호를 저장하십시오.  
→ 표시부: 다음 트랙을 프로그램 하도록 **MEMORY**와 □□□이 깜빡거립니다. (그림 7)
- 3 1에서 2단계를 원하는 트랙을 같은 방법으로 선택하고 저장하십시오.  
→ 20개의 트랙을 저장하고 나면 표시부에 ---가 표시됩니다.
- 4 프로그램을 재생하려면 ▶/|| 버튼을 누르십시오.  
→ 프로그램 재생 중에 **MEMORY**가 깜빡입니다.

### 참조 :

- 프로그램 재생이 모두 끝나면 기기는 일반 재생으로 돌아갑니다. 다시 프로그램 모드로 들어가려면 정지 상태에서 **PROG** 버튼을 누르십시오.
- 프로그램 또는 **RANDOM** 모드가 활성화 되어있을 때 **ALBUM/PRESET -/+** 버튼을 눌러 앨범을 선택할 수 없습니다.

### 프로그램 확인하기

정지 상태에서 **PROG** 버튼을 계속하여 눌러 저장된 트랙을 확인하십시오.

→ **오디오 CD** : 저장된 트랙 번호가 나타납니다.

→ **MP3** : - **ALBUM**과 앨범 번호가 나타나고 앨범 안에서 저장된 트랙 번호가 나타납니다.  
- 같은 앨범 안에 있을 경우 트랙 번호만 나타납니다.

### 프로그램 지우기

메모리의 목록을 다음과 같은 방법으로 지울 수 있습니다.:

- **TUNER** 또는 **TAPE** 음원을 선택하십시오.;
- **CD** 도어를 여십시오.
- 정지 상태에서 **PROG** 버튼을 눌러 프로그램 모드로 들어가고 ■ 버튼을 누르십시오.;

# 카세트 레코더

## 카세트 재생

- 1 음원선택기 슬라이더를 **TAPE**에 두십시오.
- 2 **STOP • EJECT** ■▲ 버튼을 눌러 카세트함을 열고 카세트를 넣은 다음 데크를 닫으십시오.
- 3 **PLAY** ◀ 버튼을 눌러 재생을 시작합니다. → 표시부에 파란색 불이 들어오고 테이프 작동되는 동안 **TAPE**가 보입니다.
- 4 일시정지하려면 **PAUSE** || 버튼을 누르십시오. 재생을 다시 시작하려면 다시 한 번 누르십시오.
- 5 **F.FWD/REW** ◀◀ 또는 ▶▶ 버튼을 눌러 테이프의 빨리감기/되감기가 양방향으로 가능합니다. 빨리감기를 멈추려면 ■▲ 버튼을 누르십시오.
- 6 테이프를 정지하려면 ■▲ 버튼을 누르십시오.

### 참조 :

- 재생 중 테이프의 가장 끝 부분에 다다르면, 자동적으로 모든 버튼이 해제되며 기기가 꺼집니다. (**PAUSE** || 모드가 작동되지 않은 경우)
- 빨리감기/되감기 중 테이프의 가장 끝 부분에 다다라도, 버튼이 해제되지 않습니다. 기기를 끄려면 카세트 버튼이 해제되어 있는지 확인하십시오.

## 녹음에 관한 일반정보

- 저작권 또는 제 3자의 권리를 침해하지 않는 한도 내에서 녹음이 가능합니다.
- 녹음테이프는 녹음방지 탭이 떨어지지 않은 **NORMAL** 타입의 테이프(IEC 타입 I)를 사용해 주십시오. 본 제품은 **CHROME** (IEC II) 또는 **METAL**(IEC IV) 테이프의 녹음에 적합하지 않습니다.
- 최적의 녹음 레벨이 자동으로 설정됩니다. **VOLUME** 또는 **DBB** 조절은 녹음에 영향을 주지 않습니다.

- 녹음이 우발적으로 지워지는 것을 방지하려면 탭을 제거하십시오. 이 부분은 녹음이 불가능합니다. 다시 녹음을 하려면 접착테이프로 탭을 막아 주십시오.

## CD 플레이어로부터 녹음하기

- 1 **CD** 음원을 선택합니다.
- 2 **CD** 를 넣고 만약 원하신다면 곡 번호를 프로그램 하십시오.
- 3 ■▲ 버튼을 눌러 카세트 함을 열고 공 테이프를 넣고 덮개를 닫으십시오.
- 4 **REC** ● 버튼을 눌러 녹음을 시작하십시오.
- 5 기기의 **PLAY/PAUSE** ▶ || 버튼을 눌러 **CD** 재생을 시작하십시오.
- 6 일시정지하려면 || 버튼을 누르십시오. 다시 시작하려면 || 버튼을 다시 누르십시오.
- 7 녹음을 멈추려면 ■▲ 버튼을 누르십시오.

## 라디오로부터 녹음하기

- 1 **TUNER** 음원을 선택하십시오.
- 2 원하는 라디오 방송국을 켜십시오. (라디오 방송국 찾기 참조)
- 3 **CD** 플레이어로부터 녹음하기 란의 3, 4, 6, 7단계를 따라하십시오.

## 원본의 저작권 경고

컴퓨터 프로그램, 파일, 방송, 음향을 포함한 복사-보호 작의 독단의 복사 제작은 저작권을 침해하고 범죄 행위에 속합니다. 이 기기는 이러한 목적으로 사용하지 않습니다.



Be responsible  
Respect copyrights

## 유지관리 & 안전 (그림 8)

### CD 플레이어와 CD 관리요령

- CD플레이어가 CD를 정확하게 읽지 못할 경우, 수리를 의뢰하기 전에 클리닝 CD로 렌즈를 닦아주십시오.
- CD플레이어의 렌즈를 절대 만지지 않도록 합니다.
- 갑작스러운 온도 변화, 즉 추운 곳에서 더운 곳으로 기기를 옮기면 렌즈에 습기가 생겨 CD가 작동하지 않습니다. 렌즈를 닦지 말고 습기가 사라질 때까지 따뜻한 곳에 놓아줍니다.
- 렌즈에 먼지가 들어가지 않도록 항상 CD-테이프 덮개를 덮어주십시오.
- CD를 닦으려면 그림과 같이 CD의 중앙에서 가장자리 방향으로 부드럽고 보풀 없는 천으로 닦아 줍니다. 세척제를 사용하면 CD에 손상을 초래할 수 있으니 사용하지 않도록 합니다.
- CD에 글씨를 쓰거나 스티커를 붙이지 않도록 합니다.

### 테이프 데크 유지 관리

좋은 음질의 녹음과 재생을 위해서는 한 달에 한 번씩 그림에 표시된 ①, ②와 ③를 닦으십시오. 알코올 또는 헤드 세제액을 면봉에 묻혀 닦아 줍니다.

- 1 ■▲ 버튼을 눌러 카세트 함을 엽니다.
- 2 ◀ 버튼을 눌러 롤러 ③를 청소합니다.
- 3 || 버튼을 누른 다음 헤드 ①와 캡스틴 ②를 청소합니다.
- 4 청소 후 ■▲ 버튼을 눌러 주십시오.  
→ 헤드 클리닝 테이프를 재생하여 헤드를 닦을 수도 있습니다.

### 안전정보

- 제품이 기울지 않도록 바닥 면이 평평하고 견고한 곳에 설치합니다.
- 주 전원 플러그 또는 기구 연결기는 장치에서 연결 해제할 수 있으며, 연결 해제한 장치는 바로 사용가능한 상태로 남아있습니다.
- 기기, 건전지, CD등이 습기, 비, 모래 또는 전열기구, 직사광선에 의한 고열에 노출되지 않게 하십시오.
- 기기를 물방울이 떨어지거나 튀기는 곳에 두지 마십시오.
- 원활한 환기를 위해 환풍구와 주위 표면 사이에 적어도 15cm(6인치)이상 여유 공간을 두고 설치하십시오.
- 신문, 탁상보, 커튼 같은 것으로 통풍구를 막지 마십시오.
- 꽃병과 같이 액체가 채워진 물체를 제품위에 놓지 마십시오.
- 불 켜진 촛불 같은 불씨를 제품위에 놓지 않도록 합니다.
- 기기의 부속품에는 자체적으로 미끄러워지는 베어링이 있으므로 별도로 기름이나 윤활유를 바르지 않도록 합니다.
- 건전지(건전지 팩 또는 내장건전지)를 햇빛, 불 또는 그와 같은 과열에 노출시키지 마십시오.
- 물기 없는 천이 제품을 닦는데 적당합니다. 제품표면에 손상을 줄 수 있으므로 알코올, 암모니아, 벤젠, 연마제 등을 이용하여 닦지 마십시오.

### 제품사양

전원소비 .....	15W
규격(w x h x d) .....	290 x 151 x 233 (mm)
무게 .....	1.95 kg

# 문제 해결

제품에 이상이 생기면 서비스센터에 문의하시기 전에 아래의 간단한 해결책을 읽어주십시오. 아래의 해결책으로도 해결이 되지 않으면 서비스센터에 문의해 주십시오.

**주의 :** 감전의 위험이 있으므로 제품을 함부로 분해하지 마십시오.  
어떤 경우에도 직접 수리를 하지 마십시오. 제품보증을 받을 수 없습니다.

## 문제점

- 가능한 원인
- 해결책

## 음향이 안 나오거나 켜지지 않음

- 음량이 조절되어 있지 않음.
- 음량을 조절하십시오.
- 전원선이 정확하게 연결되어 있지 않음
- AC 전원선을 정확하게 연결하십시오.
- 건전지 수명이 다 되었거나 잘못 삽입됨
- 알맞은 건전지(새 건전지)를 삽입하십시오.
- 헤드폰이 기기에 연결되었음
- 헤드폰을 빼내십시오.

## 표시부가 제대로 작동안함/어떤 버튼을 눌러도 작동이 안 됨

- 정전기 방전
- 기기를 끄고 기기에서 전원 플러그를 뺀 다음 몇 초 후 다시 연결하십시오.

## 리모컨이 바르게 작동되지 않음

- 건전지 다 써버림/알맞지 않은 삽입
- (새로운) 건전지를 알맞게 삽입하십시오.
- 기기와의 거리/각도가 너무 멀고 큼.
- 거리/각도를 줄이십시오.

## 라디오가 웅웅거리거나 소음이 들림

- 전기 총동: 기기를 TV, VCR 또는 컴퓨터와 너무 가까움
- 거리를 늘리십시오.

## 라디오 수신이 좋지 않음

- 라디오 신호가 약함
- FM: FM 안테나를 조절하십시오.

## --- 표시가 나타남

- CD 를 넣지 않음
- CD 를 넣으십시오.

- CD 가 심하게 더럽거나 손상 받음
- CD 를 닦아주거나 교체하십시오.  
유지관리&안전 참조
- 렌지에 습기가 참
- 렌즈가 깨끗해 질 때까지 기다리십시오.
- CD-R/CD-RW에 내용이 없거나 완료가 안 됨
- 완료된 CD-R 또는 CD-RW만을 사용하십시오.

## 참조

**CD에 저작권 보호 기술이 있지는 않은지 확인하시고 콤팩트 디스크는 적합하지 않습니다.**

## CD가 곡을 뛰어넘음

- CD 가 더럽거나 또는 손상을 입었음
- CD 를 닦아주거나 교체하십시오.
- 프로그램/RANDOM이 작동중임
- 프로그램/RANDOM모드를 중단시키십시오.

## 주의:

**CD오디오 트랙과 MP3파일을 가진 디스크의 경우, CD오디오 트랙만 재생됩니다.**

## MP3-CD가 앨범을 건너뛴

- CD 에 MP3가 아닌 파일 폴더가 포함됨
- 디스크에 알맞은 파일 폴더가 포함되어 있는지 확인하십시오.

## 카세트 음질이 좋지 않음

- 헤드 등에 먼지와 오물이 있음
- 데크 부품을 닦아주십시오. 유지관리 참조
- 맞지 않는 카세트테이프를 사용함 (METAL 또는 CHROME)
- 녹음 시 NORMAL(IEC I )만을 사용하십시오.

## 녹음이 안됨

- 카세트 탭이 부러짐
- 부러진 탭 위에 접착제 테이프를 붙이십시오.

## 안전하게 듣기

### 알맞은 음량으로 듣기

- 헤드폰으로 높은 음량을 듣게 되면 사용자의 청각에 악영향을 줍니다. 본 기기는 1분이하의 노출에도 일반 사람들에게 청각장애를 일으키는 데시벨 범위를 낼 수 있습니다. 더 높은 데시벨 범위는 이미 청각장애의 경험이 있는 사람들에게 제안됩니다.
- 소리는 속일 수 있습니다. “편안한 수준”으로 장시간 듣게 되면 소리의 더 높은 음량에 적응됩니다. 연이어서 들으면 “일반”이 사실은 큰 소리이고 청각에 악영향을 줄 수도 있습니다. 이로부터 보호하기위해서 듣기에 적응되기 전에 안전한 수준의 음량으로 설정하고 그로부터 벗어나십시오.

### 안전한 음량으로 안정시키기 위해서:

- 음량 조절을 낮게 설정하십시오.
- 일그러짐 없이 편안하게 들을 수 있을 때까지 점차적으로 천천히 음량을 올리십시오.

### 적당한 시간으로 들으십시오:

- “안전한” 수준의 소리일지라도 장기의 노출은 청각장애를 일으킵니다.
- 사용자의 기기를 합당하게 사용하고 적당한 휴식을 취하십시오.

### 사용자의 헤드폰을 사용할 때는 헤드폰 사용설명서를 확인하십시오.

- 적당한 음량과 적당한 시간동안 들으십시오.
- 소리에 적응되도록 볼륨을 조절하지 않게 주의하십시오.
- 주변의 소리가 들리지 않을 정도로 음량을 높여 듣지 마십시오.
- 주의하여 사용하거나 위험한 상황에 처하면 일시적으로 사용을 중지하십시오.
- 자동차, 자전거, 스케이트보드 등을 탈 때에는 헤드폰을 사용하지 마십시오.: 위험한 교통사고를 일으킬 수 있으며 많은 지역에서 위법행위입니다.

## 환경정보

모든 불필요한 재질은 제외하였습니다. 포장에 3가지 종류로 쉽게 분리 되도록 최선을 다하였습니다. : 골판지, 폴리스티렌, 플라스틱.

부품은 재활용이 가능합니다. 재활용 전문 업체에 연락하십시오. 다 쓴 건전지, 포장재료 그리고 폐기품은 함부로 버리지 마시고 지정된 곳에 버리십시오.

# 서비스센터

지	역	전화번호	주 소
서울	반포	02-591-4090	서울시 서초구 반포동 112-2 정안빌딩 1층
	송파	0505-771-0201	서울시 송파구 송파1동 84-1
	용산	0505-771-0202	서울시 용산구 한강로 3가 16-9 전자랜드신관 광장층38호
	노원	0505-771-0203	서울시 강북구 번1동 417-40
	광진	0505-771-0204	서울시 광진구 능동 282-6 한성빌딩 1층
	구로	0505-771-0205	서울시 금천구 독산동 1054-23
경기	수원	0505-771-0311	경기도 수원시 장안구 연무동 259-34
	분당	0505-771-0312	경기도 성남시 분당구 야탑동 279-5
	안산	0505-771-0313	경기도 안산시 고잔동 539-3 신광빌딩303호
	안양	0505-771-0314	경기도 안양시 동안구 호계동 949번지 다예빌딩 3층
	일산	0505-771-0315	경기도 고양시 일산동구 백석동 1330 브라운스톤 103동 108호
	평택	0505-771-0316	경기도 평택시 세교동 462-9 1층
인천	인천	0505-771-0321	인천시 남동구 구월동 1139-31 서림빌딩 3층
	부천	0505-771-0323	경기도 부천시 원미구 중동 1129-1 센터프라자 207호
강원	춘천	0505-771-0331	강원도 춘천시 후평동 798-12
	원주	0505-771-0332	강원도 원주시 중앙동 4-1
	강릉	0505-771-0333	강원도 강릉시 포남1동 1149-1 2층
충남	홍성	0505-771-0411	충남 홍성군 홍성읍 옥암리 52-2
	천안	0505-771-0412	충남 천안시 신부동 319-37 승지빌딩 1층
대전	대전	0505-771-0421	대전 광역시 서구 월평동 604 1층
충북	청주	0505-771-0431	충북 청주시 흥덕구 복대1동 47-10번지 2층
부산	중부산	0505-771-0511	부산시 부산진구 범천1동 876-27 1층
	동래	0505-771-0512	부산시 동래구 명륜동 681-32 세종빌딩 1층
	사상	0505-771-0513	부산시 사상구 덕포2동 382-1
울산	울산	0505-771-0521	울산 광역시 중구 반구2동 41-1
대구	대구	0505-771-0531	대구 광역시 동구 신천3동 17-5 대한빌딩 1층
	서대구	0505-771-0532	대구 광역시 달서구 감삼동 171-4
경북	구미	0505-771-0541	경북 구미시 원평동 6-67
	포항	0505-771-0542	경북 포항시 남구 송도동 410-1
경남	통영	0505-771-0551	경남 통영시 용남면 동달리 964번지
	마산	0505-771-0552	경남 마산시 회원구 회원 1동 33-36 채은빌딩 1층
	김해	0505-771-0554	경남 김해시 동상동 810-14
	진주	0505-771-0555	경남 진주시 봉곡동 473-15 번지 1층
전남	순천	0505-771-0611	전남 순천시 덕월동 450
광주	광주	0505-771-0621	광주 광역시 북구 중흥2동 370-18
전북	전주	0505-771-0631	전북 전주시 덕진구 우아동 3가 743-143
제주	제주	0505-771-0641	제주도 제주시 이도2동 377-6



이제 인터넷에서 필립스를 만나세요.  
<http://www.philips.com>

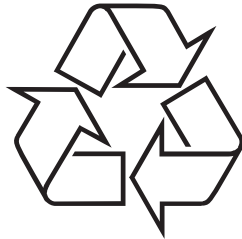

AZ1302

