

Mukanatoimitetut laitteet

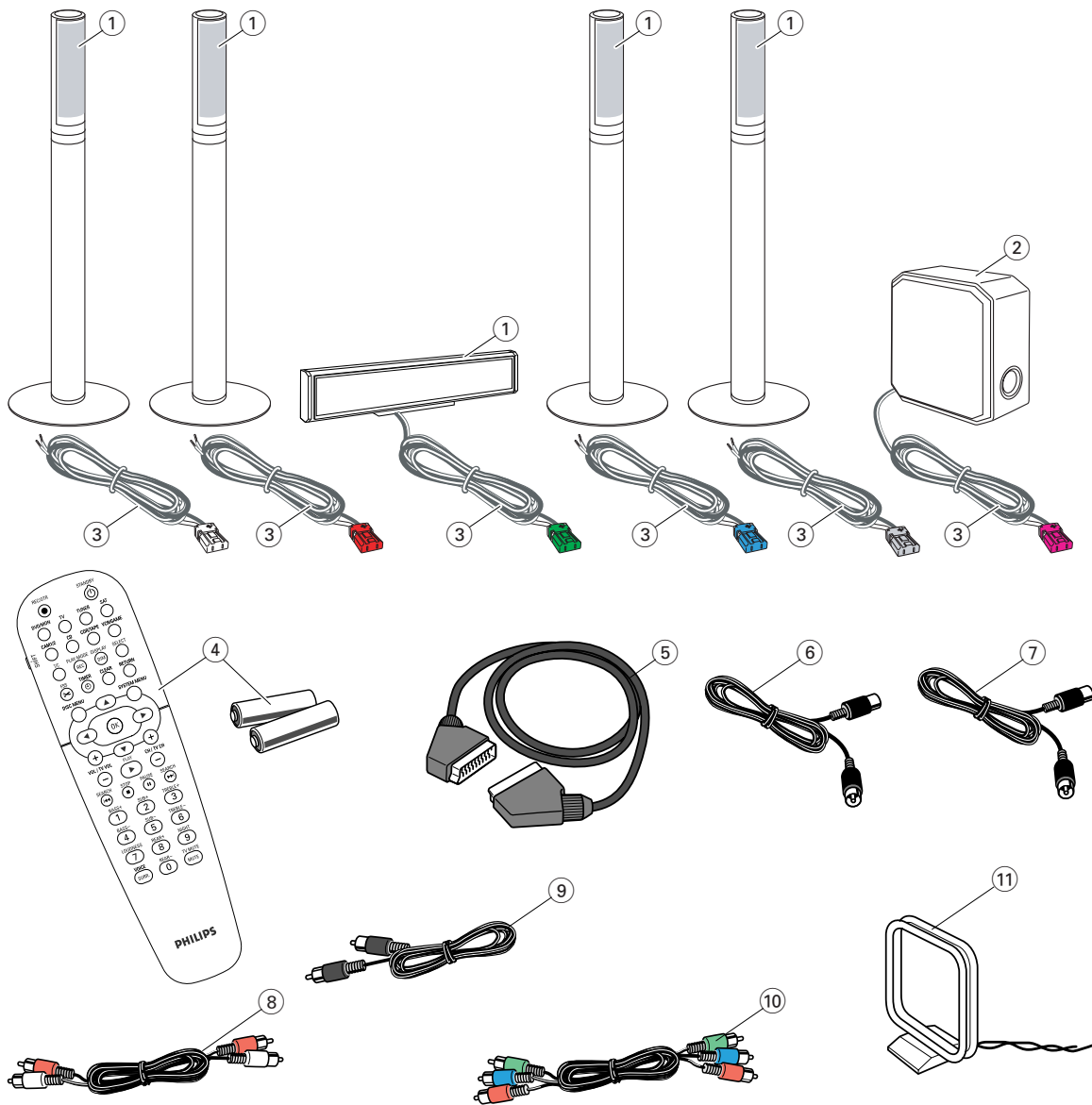

Tallentavan DVD-laitteesi mukana toimitetaan

- ① 2 etu-, 1 keski- ja 2 takakaiutinta
- ② 1 subwooferi
- ③ 6 kaiutinkaapelia
- ④ 1 kauko-ohjain kahdella AA paristolla
- ⑤ 1 SCART kaapeli
- ⑥ 1 TV antennikaapeli
- ⑦ 1 FM antennikaapeli
- ⑧ 1 rca audio kaapeli (punaiset ja valkoiset pistokkeet)
- ⑨ 1 digitaalinen audio kaapeli (mustat pistokkeet)
- ⑩ 1 Component Video kaapeli (punaiset, vihreät ja siniset pistokkeet)
- ⑪ 1 MW silmukka-antenni

Tallennettavat levyt



Kaiuttimet

1

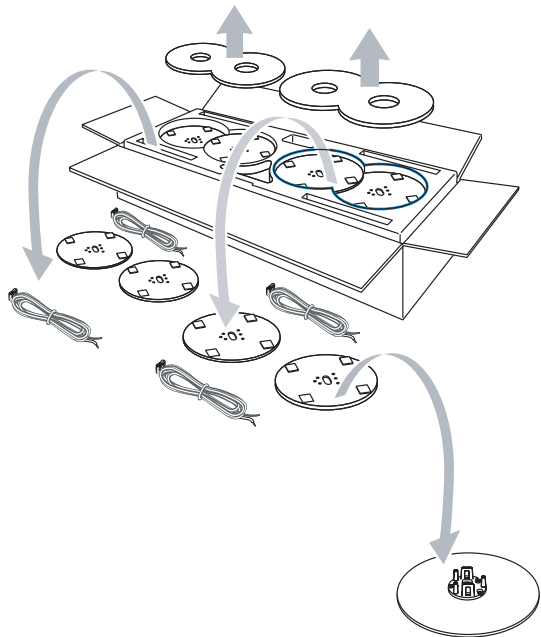

2

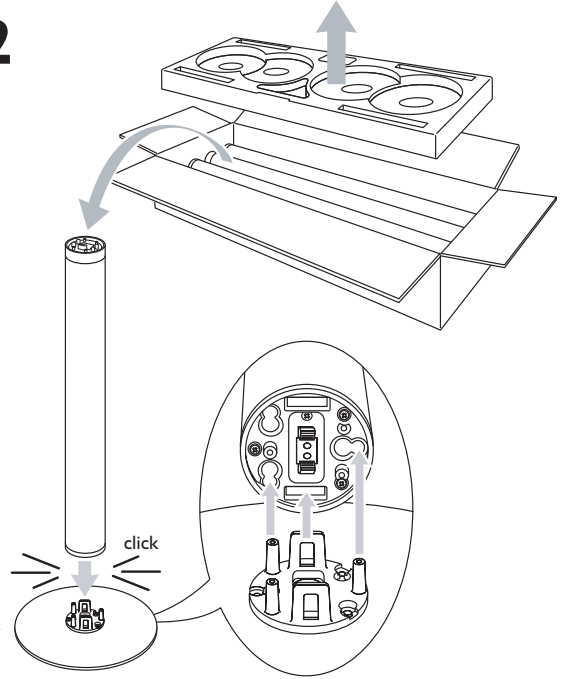

3

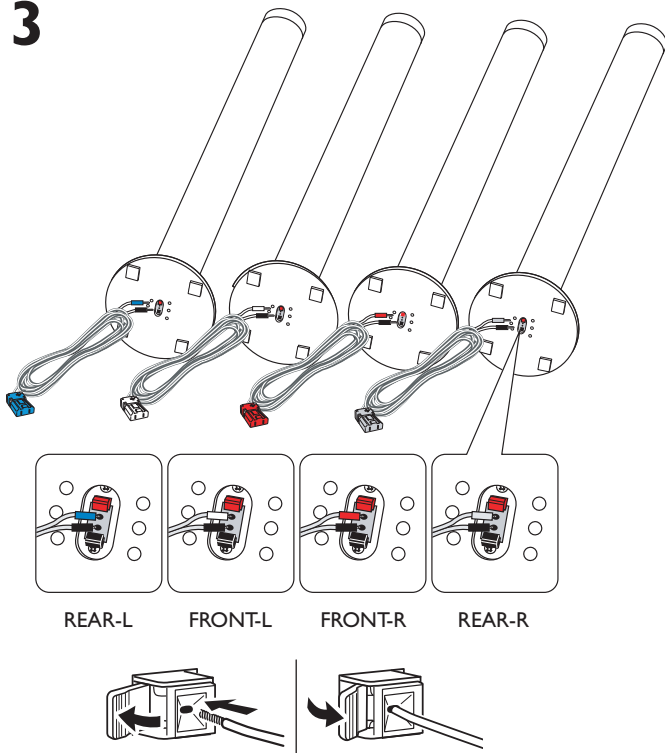

4

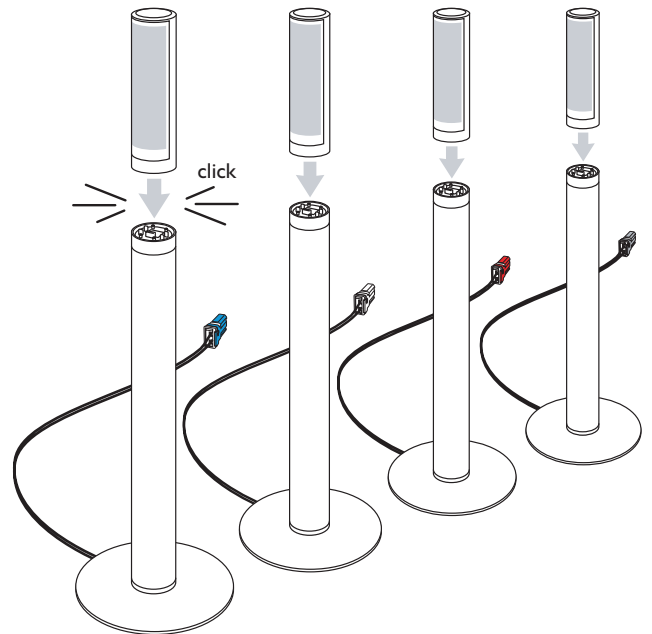

tai

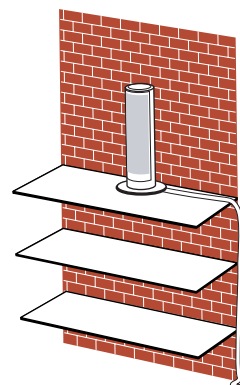
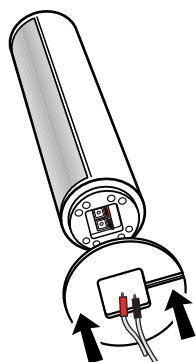

Kaiuttimet

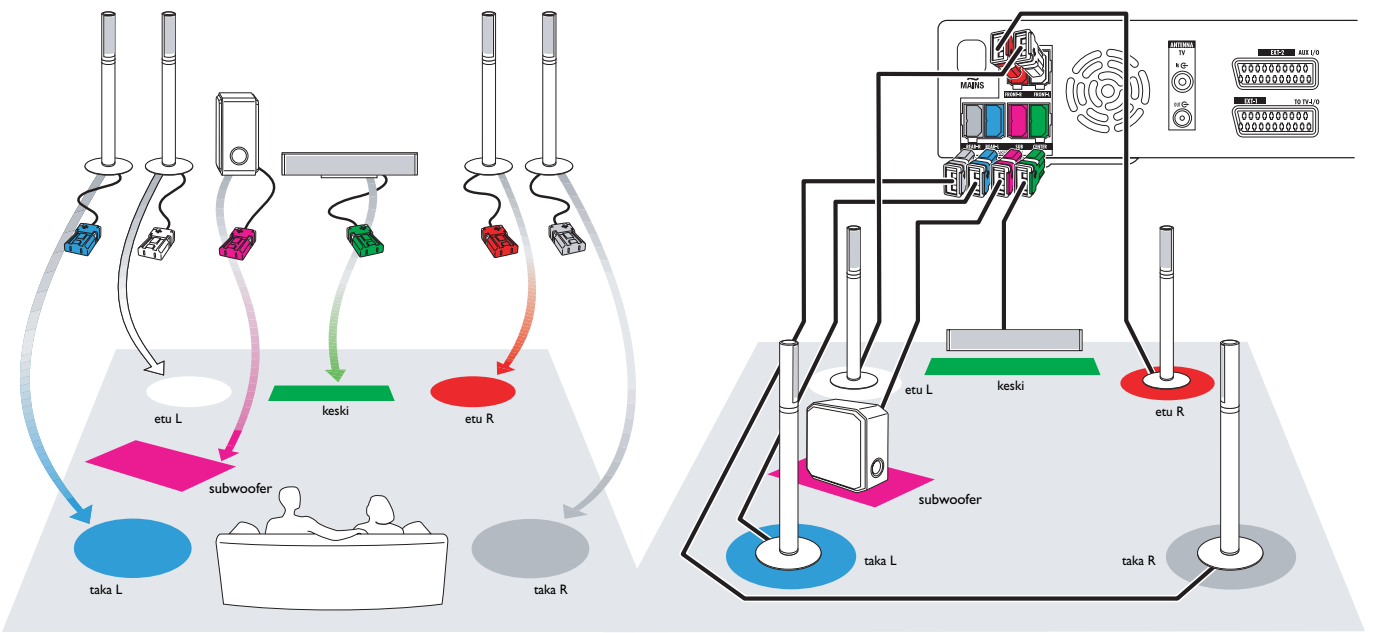

Liitännät → Käyttöopas: katso sivuilta 12-16

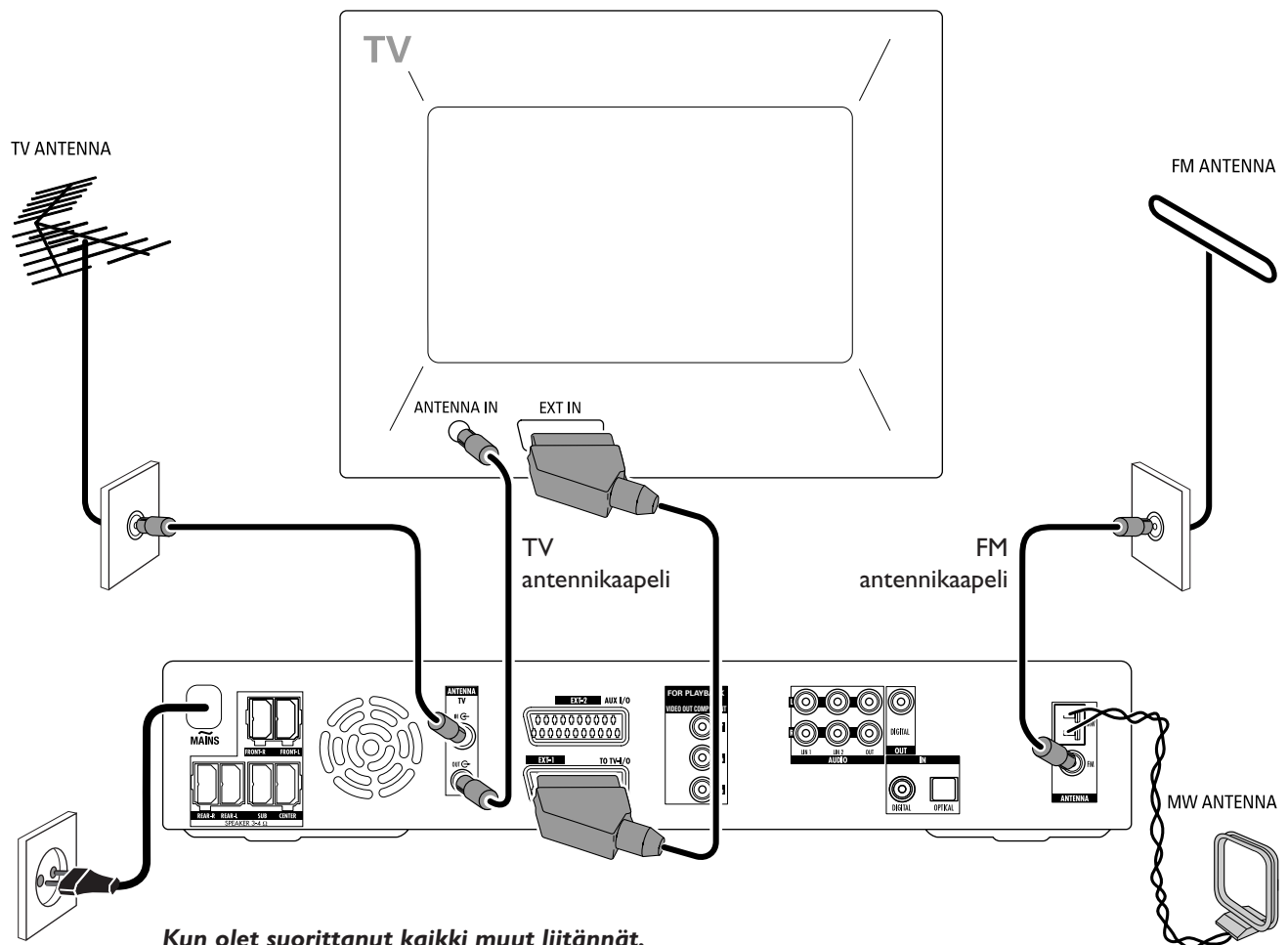

Kun olet suorittanut kaikki muut liitännät, liitä virtajohto pistorasiaan.

Perusasennus

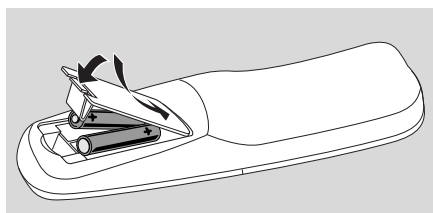

1 Aseta paristot kauko-ohjaimen.



2 Kytke TV-laitteesi päälle.

3 Paina DVD/MON kytkeäksesi tallentava DVD järjestelmä päälle. IS TV ON? ilmestyy tallentavan DVD järjestelmän näyttöön.



4 Paina ▼, ▲ valitaksesi kieli, jonka mukaisena näyttöviestit ilmestyvät TV-laitteen ruudulle. Seuraavaksi, paina **OK**.

Jos edellinen valikko ei ilmesty, liitä TV-laite tallentavan DVD järjestelmän oikeaan audio/video kanavaan. Tällaisia kanavia saatetaan kutsua AUX tai AUXILIARY IN, AUDIO/VIDEO tai A/V IN, EXT1, EXT2 tai EXTERNAL IN, jne. Nämä kanavat sijaitsevat usein lähellä kanavaa 00.



5 Paina ▼, ▲ valitaksesi kieli, jonka mukaisena DVD-levy toistetaan ensisijaisesti. Seuraavaksi, paina **OK**.



6 Paina ▼, ▲ valitaksesi kieli, jonka mukaisena tekstityksen tulisi ensisijaisesti ilmestyä. Seuraavaksi, paina **OK**.

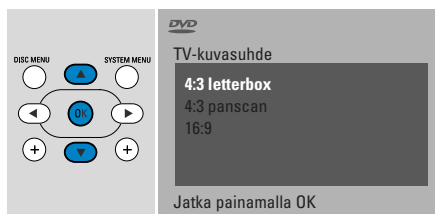

7 Paina ▼, ▲ painiketta valitaksesi ruutuformaatti. Tällä asetuksella on vaikutuksia ainoastaan sellaisissa DVD-levyissä, jotka tukevat eri ruutuformaatteja. Seuraavaksi, paina **OK**.



8 Paina ▼, ▲ painikkeita valitaksesi maa, jossa tallentavaa DVD-laitetta käytetään. Seuraavaksi, paina **OK**.



9 Varmista, että TV anteeni tai kaapeli TV järjestelmä on liitetty tallentavaan DVD järjestelmään. Seuraavaksi, paina **OK**.

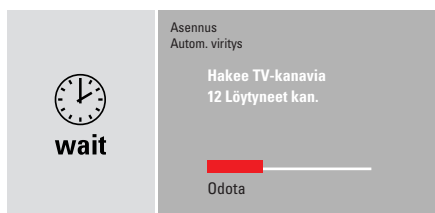

→ Tallentava DVD järjestelmä etsii tarjolla olevia TV kanavia. Tämä saattaa kestää useamman minuutin.

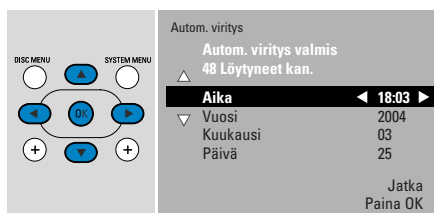

10 Tarkista aika ja päivämäärä. Jos tarpeen, käytä ▼, ▲, ◀, ▶ asettaaksesi aika/päivämäärä oikein. Seuraavaksi, paina **OK**.



→ TV ruutu tummenee noin puoleksi minuutiksi. Seuraavaksi DVD ruutu ilmestyy. **Tallentava DVD järjestelmä on valmis käyttöön!**

Levyn toisto

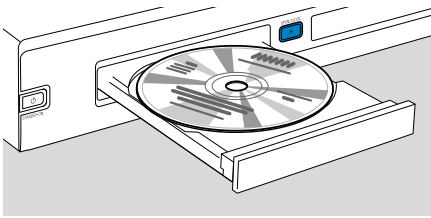

- 1 Paina ja pidä painettuna DVD/MON näppäintä 1 sekunnin ajan.
- 2 Paina laitteen OPEN/CLOSE ▲ painiketta avataksesi kelkka.
- 3 Aseta levy kelkkaan (tekstipuoli ylöspäin).
- 4 Paina laitteen OPEN/CLOSE ▲ painiketta sulkeaksesi kelkka.

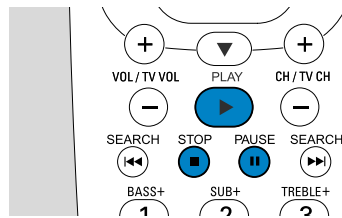

- 5 Jos toisto ei ala automaattisesti, paina PLAY ► aloittaksesi toisto.
 - 6 Keskeyttääksesi toisto, paina STOP ■.
- Keskeyttääksesi toisto paina PAUSE || näppäintä.
- Jatkaaksesi toistoa paina PLAY ► näppäintä.

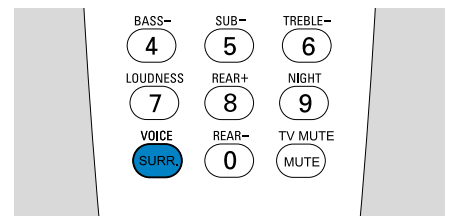

- Valitaksesi jokin valittavissa olevista surround toiminnoista, paina SURR. painiketta toistuvasti. Valittu surround toiminto ilmestyy tallentavaan DVD järjestelmään.

Radioaseman toisto

Varmista, että FM radio antenni on liitetty tallentavaan DVD järjestelmään.

Kun painat TUNER painiketta ensimmäistä kertaa, tallentava DVD järjestelmä etsii radioasemia automaattisesti. Etsintä kestää muutaman minuutin.

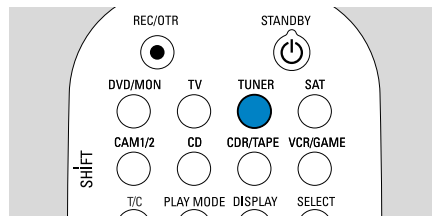

- 1 Paina ja pidä painettuna TUNER näppäintä 1 sekunnin ajan valitaksesi radioviritin.

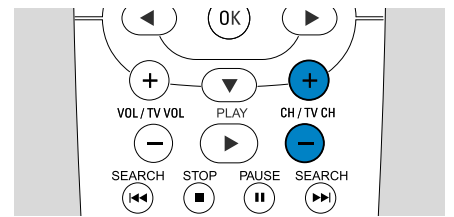

- 2 Paina CH+ tai CH- toistuvasti siirtyäksesi esivalitulle radioasemalle. Tai käytä 0-9 näppäimiä syöttääksesi esivalitun radioaseman numero. Syöttääksesi kaksiosainen esivalittu numero, paina 0-9 näppäimiä toistuvasti 2 sekunnin aikana.

Lähteen valinta

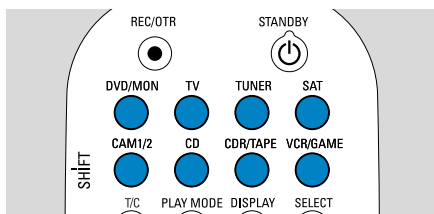

"Lähteenäppäimillä" valitset mitä haluat toistaa ja mitä tallentaa.

Paina ja pidä painettuna lähtenäppäintä 1 sekunnin ajan valitaksesi lähde.

DVD

valitsee tallentavaan DVD järjestelmään asetetun levyn (DVD, DVD+RW, DVD+R, Video CD, Super Video CD, Audio CD, MP3-CD). Toisto alkaa automaattisesti tai TV-laitteen ruutuun ilmestyy valikko/tietoruutu.

MON ("Monitori") esittää tallentavaan DVD laitteeseen taltioituneet TV kanavat. Paina CH+ tai CH- valitaksesi TV kanava, jonka haluat tallentaa.

TV toistaa televisiosi ääntä tallentavan DVD järjestelmän kaiuttimilla.

SAT, CAM1/2, CD, CDR/TAPE, VCR/GAME valitsee liitetyn laitteen (satelliittivastaanotin, CD soitin tai vastaava).

SAT, CAM1/2, VCR/GAME valitsee videolaitteen, jolta haluat tallentaa. Esim. taltioidaksesi satelliittiohjelman, valitse aluksi SAT, tämän jälkeen paina REC/OTR.

TV ohjelman tallennus



1 Kytke TV vastaanottimesi päälle. Jos mahdollista, kytke TV laite tallentavan DVD-laitteen oikeaan audio/video kanavaan. Tällaisia kanavia saatetaan kutsua AUX tai AUXILIARY IN, AUDIO/VIDEO tai AV IN, EXT1, EXT2 tai EXTERNAL IN jne. Nämä kanavat sijaitsevat usein lähellä kanavaa 00.

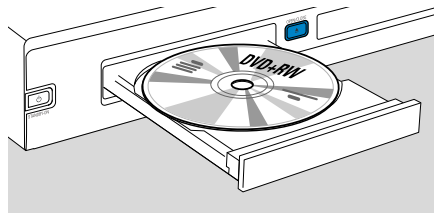

2 Aseta tallennukseen tarkoitettu DVD+RW tai DVD+R levy kelkkaan.

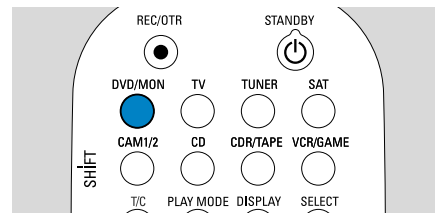

3 Paina DVD/MON nähdäksesi kyseinen valittu TV kanava tallentavalla DVD järjestelmällä.

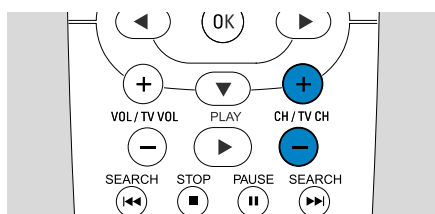

4 Paina CH+ tai CH- valitaksesi TV kanava (ohjelmanumero), joita haluat tallentaa.

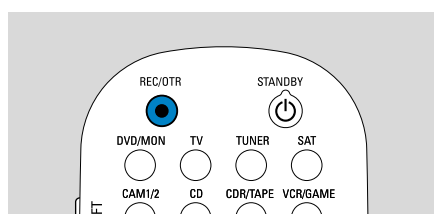

5 Pidä REC/OTR painettuna kunnes **SAFE RECD** ilmestyy tallentavaan DVD järjestelmään.
→ Tallennus alkaa olemassaolevien tallennusten perään.

Huomioi DVD+RW-levyissä: Jos painat REC/OTR lyhyesti, tallennus alkaa siitä, missä keskeytit toiston. Aiemmat tallennukset saattavat pyyhkiytyä.

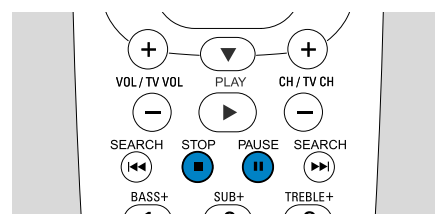

6 Paina STOP ■ painiketta päättääksesi tallennus.

- Keskeyttääksesi tallennus paina PAUSE ■ painiketta.
- Palataksesi tallennukseen paina PAUSE ■ painiketta uudelleen.

Tallennustavan valinta

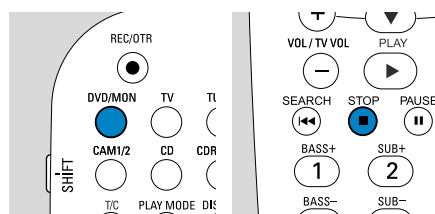

Tallennustapa määrää tallennuksen kuvanlaadun ja levyille mahtuvan maksimaalisen tallennusajan.

- 1** Paina ja pidä painettuna DVD/MON näppäintä 1 sekunnin ajan.
- 2** Paina STOP ■ pysäyttääksesi toisto tai tallennus.

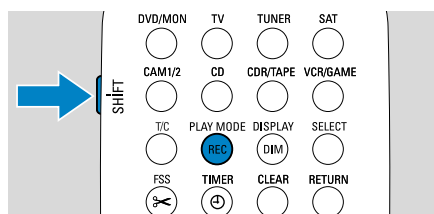

3 Kun painat ja pidät painettuna SHIFT näppäintä, paina REC / PLAY MODE näppäintä toistuvasti valitaksesi tallennustapa.

tapa	laatu	tallennusaika
M1	parempi kuin DVD	1 hour
M2	DVD	2 hours
M2x	parempi kuin S-VHS	2½ hours
M3	S-VHS	3 hours
M4	parempi kuin VHS	4 hours
M6	VHS	6 hours
M8	VHS (longplay)	8 hours

