

Register your product and get support at

[www.philips.com/welcome](http://www.philips.com/welcome)

DS3120



---

TR Kullanım kılavuzu

---

**PHILIPS**

# İçindekiler

---

<b>1</b>	<b>Önemli</b>	<b>3</b>
<hr/>		
<b>2</b>	<b>Docking Hoparlörünüz</b>	<b>4</b>
	Giriş	4
	Kutunun içindekiler	4
	Ana ünite hakkında genel bilgiler	4
<hr/>		
<b>3</b>	<b>Başlarken</b>	<b>5</b>
	Gücü bağlama	5
	Açma	5
<hr/>		
<b>4</b>	<b>Oynatın</b>	<b>6</b>
	iPod/iPhone cihazından çalma	6
	Harici bir cihazdan oynatma	8
	Ses seviyesi ayarı	8
<hr/>		
<b>5</b>	<b>Özellikler</b>	<b>9</b>
	Amplifikatör	9
	Genel bilgiler	9
<hr/>		
<b>6</b>	<b>Sorun giderme</b>	<b>9</b>
<hr/>		
<b>7</b>	<b>Bildirim</b>	<b>10</b>

# 1 Önemli

- Bu talimatları okuyun.
- Tüm uyarıları dikkate alın.
- Tüm talimatları izleyin.
- Bu cihazı suya yakın yerlerde kullanmayın.
- Havalandırma deliklerini kapatmayın. Üreticinin talimatlarına göre kurun.
- Radyatör, kalorifer ızgarası, soba gibi ısı kaynaklarının veya ısı üreten diğer cihazların (amplifikatörler dahil) yanına kurmayın.
- Güç kablosunun, özellikle fişlerde, prizlerde ve cihazdan çıktıkları yerlerde üzerine basılmasını veya sıkışmasını önleyin.
- Yalnızca üretici tarafından belirtilen ek parçalar/aksesuarlar kullanın.
- Gökğürültülü havalarda veya uzun süre kullanılmadığında cihazın fişini çekin.
- Tüm servis işlemleri için yetkili servis personeline başvurun. Güç kaynağı kablosu veya fişinin zarar görmesi, cihaza sıvı dökülmesi veya içine nesne düşmesi, cihazın yağmur veya neme maruz kalması, normal şekilde çalışmaması veya yere düşmesi gibi nedenlerle cihazın zarar görmesi durumunda servis işlemi gerekir.
- Pili güneş ışığına, ateşe veya aşırı sığağa maruz bırakmayın.
- Cihazı sıvı damlamasına veya sıçramasına maruz bırakmayın.
- Tehlike kaynaklarını cihazın üzerine koymayın (örn. sıvı dolu nesnelere, yanan mumlar).
- USB soketi sadece veri aktarımı içindir.
- Doğrudan Takılan Adaptör fişinin bağlantı kesme cihazı olarak kullanılması durumunda, bağlantı kesme cihazı hazır durumda tutulmalıdır.

## Bu güvenlik sembollerini öğrenin



Bu 'yıldırım' sembolü, ünitenizdeki yalıtılmamış materyallerin elektrik çarpmasına neden olabileceği anlamına gelir. Evinizdeki herkesin güvenliği için, lütfen ürün muhafazalarını çıkarmayın.

'Ünlem işareti', çalışma ve bakım sorunlarını önlemek için ekte ilgili bilgileri dikkatle okumanız gereken özelliklere dikkat çeker. UYARI: Yangın veya elektrik çarpması riskini azaltmak için, bu ürün yağmura ya da neme maruz bırakılmamalıdır ve vazolar gibi sıvıyla dolu objeler bu ürünün üzerine yerleştirilmemelidir.

DİKKAT: Elektrik çarpmasını önlemek için fişi prize tam takın. (Polarize fişlerin kullanıldığı bölgeler için: Elektrik çarpmasını önlemek için geniş ucu geniş yuvaya takın.)



### Uyarı

- Bu ürünün muhafazasını kesinlikle çıkarmayın.
- Bu ürünü hiçbir zaman diğer elektrikli ekipmanların üzerine koymayın.
- Cihazın güç bağlantısını kesebilmek için güç kablosu, fiş veya adaptöre her zaman kolayca erişebileceğinizden emin olun.

Dahili pilin çıkarılması için ürünü her zaman bir profesyonele götürün.

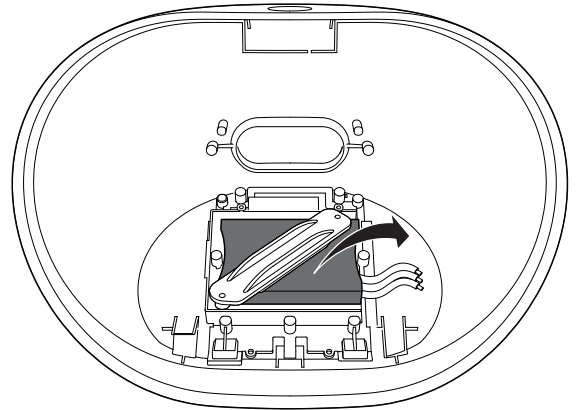

## 2 Docking Hoparlörünüz

Bu ürünü satın aldığınız için tebrikler, Philips'e hoş geldiniz! Philips'in sunduğu destekten tam olarak yararlanmak için, ürününüzü [www.philips.com/welcome](http://www.philips.com/welcome) adresinde kaydettirin.

### Giriş

Bu docking hoparlör ile şunları yapabilirsiniz:

- iPod/iPhone ve diğer harici ses cihazlarından müzik dinleyebilirsiniz ve
- iPod/iPhone cihazınızı USB soketi üzerinden bilgisayarınızla senkronize edebilirsiniz.

### Kutunun içindekiler

Ambalaj içeriğini kontrol edin:

- Ana ünite
- AC güç adaptörü
- Hızlı başlangıç kılavuzu
- Güvenlik dosyası

### Ana ünite hakkında genel bilgiler

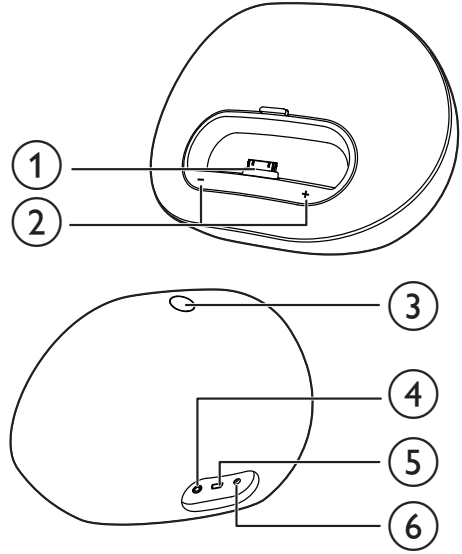

- ① iPod/iPhone için dock
- ② + / -
  - Ses seviyesini ayarlar.
  - LED göstergeleri olarak sistem durumunu gösterir.
- ③ ⏻
  - Docking hoparlörü açar veya kapatır.
- ④ Güç kaynağı soketi
  - AC güç bağlantısı.
- ⑤ USB
  - USB kablosu ile bilgisayara bağlanır.
- ⑥ MP3-LINK
  - Harici ses cihazı bağlanır.

## 3 Başlarken

Bu bölümdeki talimatları her zaman sırasıyla takip edin.

### Gücü bağlama



#### Dikkat

- Ürüne hasar verme tehlikesi! Güç kaynağı geriliminin ünitenin altında belirtilen gerilimle eşleştiğinden emin olun.
- Elektrik çarpması tehlikesi! AC adaptörünü çıkarırken her zaman fişi prizden çekin. Kesinlikle kabloyu çekmeyin.



#### Not

- Tip plakası, ünitenin arka kısmında bulunur.

AC güç adaptörünü şu noktalara bağlayın:

- docking hoparlörün arkasındaki güç soketi.
- priz.

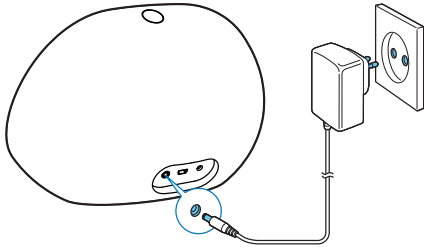

### Dahili Pil



#### Dikkat

- Pil yanlış takıldığında patlama tehlikesi söz konusu olur. Yalnızca aynı veya eşdeğer pille değiştirin.

Docking hoparlör dahili şarj edilebilir pille de çalışır.

**Pil gücü** LED gösterge

Düşük Yanıp söner

Dolu Sürekli yanar

Boş Kapalı

### Dahili pili şarj etmek için:

- Docking hoparlörü güç kaynağına bağlayın.  
↳ Bekleme modunda LED göstergeleri söner.



#### Not

- Pili şarj etmek için sadece birlikte verilen AC adaptörünü kullanın.

### Açma

Docking hoparlörü açmak için  tuşuna basın.

↳ + / - LED göstergeleri yanar.

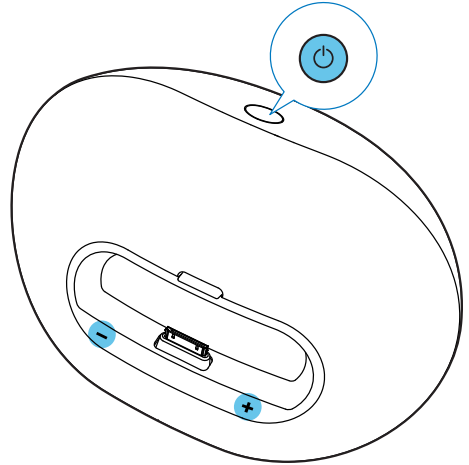

### Bekleme moduna geçme

Docking hoparlör aşağıdaki durumda bekleme moduna geçer:

- Tekrar  tuşuna basıldığında;
  - AC gücüyle çalışırken hoparlör 15 dakika çalışmadığında veya
  - Pil gücüyle çalışırken iPod/iPhone veya harici ses cihazı hoparlörden ayrıldığında.
- ↳ Bekleme modunda + / - LED göstergeleri söner.

# 4 Oynatın

## iPod/iPhone cihazından çalma

Bu docking hoparlörü kullanarak iPod/iPhone cihazınızdan müzik dinleyebilirsiniz.

### Uyumlu iPod/iPhone

Docking hoparlör aşağıdaki iPod ve iPhone modellerini destekler:

Hedeflenen cihaz.

- iPod touch (1., 2., 3. ve 4. nesil)
- iPod classic
- iPod nano (1., 2., 3., 4., 5. ve 6. nesil)
- iPhone 4S
- iPhone 4
- iPhone 3GS
- iPhone 3G
- iPhone

### iPod/iPhone'u dinleme

Daha çok özellik edinmek için ücretsiz **DockStudio** uygulamasını yüklemeniz önerilir.

- 1 Docking hoparlörü açmak için  $\phi$  tuşuna basın.  
↳ LED göstergeleri yanar.
- 2 iPod/iPhone'u dock'a takın.

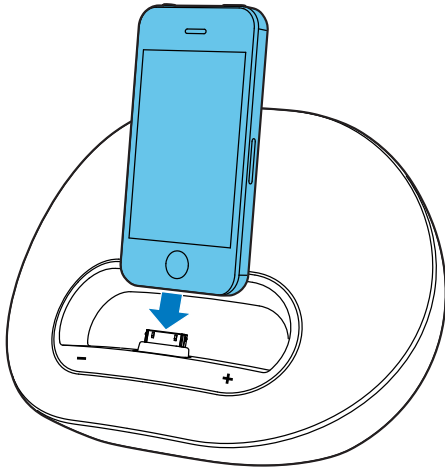

- 3 İlk kullanımda iPod/iPhone cihazınıza **DockStudio** uygulamasını kurmanız istenir.
- 4 Kurulum isteğini kabul etmek için **[Yes]** (evet) seçeneğine dokununuz.
- 5 Kurulumu tamamlamak için ekrandaki talimatları uygulayın.



- 6 Kurulumdan sonra uygulamayı başlatın.
- 7 iPod/iPhone cihazında müzik çalın.  
↳ Ses, docking hoparlörden duyulur.

#### Not

- **DockStudio** uygulaması ile müzik dinleyebilir, saat ve alarm kurabilir, ses ayarlarını değiştirebilir ve gerektiğinde bellemini güncelleyebilirsiniz.

### Bellenimi güncelleme

Bir belleim güncellemesi varsa **DockStudio** uygulaması bunu otomatik olarak arar ve indirmenizi ister.

#### Not

- iPod/iPhone cihazınız dock'a takılı ve İnternet'e bağlı olmalıdır.

- 1 Yeni bir belenim güncellemesi bulunursa **Tamam** düğmesine dokunun.



- 2 Belenim güncelleme işlemini tamamlamak için ekrandaki talimatları uygulayın.



#### Not

- Güncelleme işlemi sırasında gücü kesmeyin veya iPod/iPhone'u dock'tan çıkarmayın.

## iPod/iPhone cihazını şarj etme

#### Not

- Docking hoparlör pille çalışıyorsa iPod/iPhone cihazınızı şarj edemezsiniz.

Docking hoparlörü AC gücüne bağladığınızda, bağlantılı iPod/iPhone cihazı şarj olmaya başlar.

#### İpucu

- Belirli iPod modellerinde, şarj göstergesi bir dakika kadar sonra görülebilir.

## iPod/iPhone cihazını bilgisayar ile senkronize etme

#### Not

- iTunes'un bilgisayarınızda doğru bir şekilde yapılandırıldığından emin olun.

- 1 iPod/iPhone'u dock'a takın.
- 2 Bekleme moduna geçmek için  $\phi$  tuşuna basın.  
↳ LED göstergeleri söner.
- 3 USB kablosu kullanarak docking hoparlörünüzü bilgisayara bağlayın.
- 4 Docking hoparlörü bilgisayarla senkronize etmek için iTunes'u başlatın.  
↳ Dock'a yerleştirilen iPod/iPhone, iTunes aracılığıyla bilgisayarla başarıyla senkronize edilir.

### Not

- Farklı malzeme ve ürün teknikleri nedeniyle bazı USB kabloları bu cihazla çalışmayabilir.

## Harici bir cihazdan oynatma

Bu docking hoparlörle MP3 çalar gibi bir harici cihazdan da müzik dinleyebilirsiniz.

### Not

- Hoparlöre bağlı bir iPod/iPhone olmamalıdır.

- 1 Docking hoparlörü açmak için  $\phi$  tuşuna basın.
- 2 MP3 bağlantı kablosunu (birlikte verilmez) şu noktalara balayın:
  - docking hoparlörün arkasındaki **MP3-LINK** soketi.
  - harici cihazdaki kulaklık soketi.↳ Docking hoparlör otomatik olarak MP3 bağlantı moduna geçer.
- 3 Cihazdaki müzik dosyasını çalın (bkz. cihazın kullanım kılavuzu).

## Ses seviyesi ayarı

### Ses seviyesini ayarlamak için:

- Docking hoparlörde +/- düğmesine basın veya
- iPod/iPhone veya harici cihazın ses seviyesini ayarlayın.

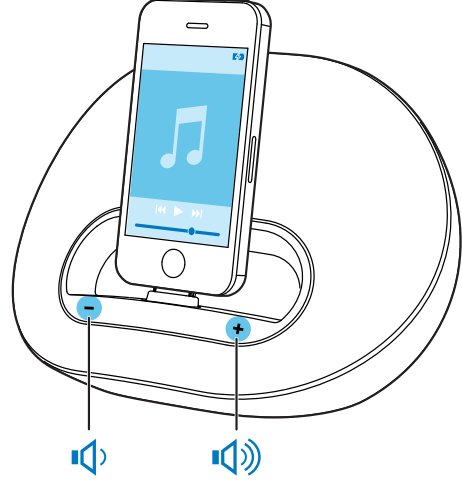

### İpucu

- Docking hoparlör pille çalışıyorsa, ses seviyesi AC gücündekine kıyasla daha düşük olacaktır.



## 5 Özellikler



### Not

- Ürün bilgileri, önceden bildirilmeden değiştirilebilir.

## Amplifikatör

Nominal Çıkış Gücü 2 X 5 W RMS

## Genel bilgiler

Güç kaynağı Model: AS190-090-  
- AC Gücü AE190 (Philips);

Giriş: 100-240 V ~,  
50/60Hz, 0,7A;

Çıkış: 9 V = 1,9 A

Li-ion pil

- Pil

Çalışır Durumdaki  
Güç Tüketimi <10 W

Beklemede Güç  
Tüketimi <0,5 W

Maks. iPod/iPhone  
için yük 5 V = 1 A

Boyutlar  
- Ana Ünite  
(G x Y x D) 224 x 162 x 120 mm

Ağırlık  
- Ana Ünite 1,1 kg  
- Paketle Birlikte 1,6 kg

## 6 Sorun giderme



### Uyarı

- Bu ürünün muhafazasını kesinlikle çıkarmayın.

Garantinin geçerliliğini korumak için ürünü kendi olanaklarınızla onarmaya çalışmayın.

Oynatıcıyı kullanırken sorun yaşarsanız, servis talep etmeden önce aşağıdaki noktaları kontrol edin. Sorununuz hala çözülmediyse Philips web sitesini ziyaret edin ([www.philips.com/welcome](http://www.philips.com/welcome)). Philips ile iletişime geçerken cihazı yakınınızda bulundurun ve model numarası ile seri numarasını bildiğinizden emin olun.

### Güç yok

- Cihazın AC güç adaptörünün düzgün takıldığından emin olun.
- AC prizinde güç olduğundan emin olun.

### Ses yok veya ses bozuk

- Docking hoparlörün ses seviyesini ayarlayın.
- iPod/iPhone veya harici ses cihazının ses seviyesini ayarlayın.

### Ünite yanıt vermiyor

- AC priz bağlantısını sökün ve yeniden takın, ardından cihazı tekrar açın.

### Bilgisayarla senkronizasyon yapılamıyor

- Docking hoparlörü bekleme moduna alın.
- Başka bir USB kablosu deneyin.
- iTunes programını bilgisayara doğru şekilde kurun.

# 7 Bildirim

Cihaz üzerinde yapılan, Philips Consumer Lifestyle tarafından açıkça onaylanmayan her türlü değişiklik, kullanıcının bu cihazı çalıştırma yetkisini geçersiz kılabılır.

Made for



iPod



iPhone

“iPod için üretilmiştir” ve “iPhone için üretilmiştir”, bir elektronik cihazın özellikle iPod veya iPhone ile bağlantı kurmak için tasarlandığı ve geliştirici tarafından Apple performans standartlarına uygunluğunun onaylandığı anlamına gelir. Apple, cihazın çalışması veya güvenlik ve yasal standartlar ile uyumluluğundan sorumlu değildir. Bu aksesuarın iPod veya iPhone ile kullanılmasının kablosuz performansını etkileyebileceğini unutmayın. iPod ve iPhone, Apple Inc.’in ABD’de tescilli olan ticari markalarıdır. tescilli ticari markasıdır.



Bu ürün, Avrupa Birliği radyo parazit gereksinimlerine uygundur.



Ürününüz, geri dönüşüme tabi tutulabilen ve yeniden kullanılabilen, yüksek kalitede malzeme ve parçalardan tasarlanmış ve üretilmiştir.



Bir ürüne, çarpı işaretli tekerlekli çöp arabası işaretli etiket yapıştırılması, söz konusu ürünün 2002/96/EC sayılı Avrupa Yönergesi kapsamında olduğu anlamına gelir.

Lütfen, elektrikli ve elektronik ürünlerin toplanması ile ilgili bulunduğunuz yerdeki sistem hakkında bilgi edinin.

Lütfen, yerel kurallara uygun hareket edin ve eskiyen ürünlerinizi, normal evsel atıklarınızla birlikte atmayın. Eskiyen ürününüzün atık işlemlerinin doğru biçimde gerçekleştirilmesi, çevre ve insan sağlığı üzerinde olumsuz etki oluşturulmasını önlemeye yardımcı olur.



Ürününüzde 2006/66/EC sayılı Avrupa Direktifi kapsamında düzenlenen ve normal evsel atıklarla atılmaması gereken piller kullanılmaktadır. Atık işleminin düzgün biçimde gerçekleştirilmesi, çevre ve insan sağlığı üzerinde olumsuz etki oluşturulmasını önlemeye yardımcı olduğundan, lütfen pillerin ayrıca toplanması hakkındaki yerel kurallar hakkında bilgi edinin.

## Çevresel bilgiler

Gereksiz tüm ambalaj malzemeleri çıkarılmıştır. Ambalajı üç malzemeye kolayca ayrılabilir şekilde yapmaya çalıştık: karton (kutu), polistiren köpük (tampon) ve polietilen (torbalar, koruyucu köpük tabakası.)

Sisteminiz, uzman bir firma tarafından parçalanması halinde geri dönüştürülebilir ve kullanılabilir malzemelerden oluşmaktadır. Lütfen ambalaj malzemelerinin, tükenen pillerin ve eski donanımın atılmasında yerel yönetmeliklere uygun hareket edin.



Specifications are subject to change without notice  
© 2012 Koninklijke Philips Electronics N.V.  
All rights reserved.

DS3120\_12\_UM\_V1.0

