



Thank you for choosing Philips.

Need help fast?

Read your Quick Use Guide and/or Owner's Manual first for quick tips that make using your Philips product more enjoyable.

If you have read your instructions and still need assistance, you may access our online help at

www.philips.com/usasupport
or call

1-888-PHILIPS (744-5477)

while with your product.
(and Model / Serial number)



Philips vous remercie de votre confiance.

Besoin d'une aide rapide?

Les Guide d'utilisation rapide et Manuel de l'utilisateur regorgent d'astuces destinées à simplifier l'utilisation de votre produit Philips.

Toutefois, si vous ne parvenez pas à résoudre votre problème, vous pouvez accéder à notre aide en ligne à l'adresse

www.philips.com/usasupport
ou formez le

1-800-661-6162 (Francophone)

1-888-PHILIPS (744-5477) (English speaking)

Veillez à avoir votre produit à portée de main.
(et model / serial nombre)



Gracias por escoger Philips

Necesita ayuda inmediata?

Lea primero la Guía de uso rápido o el Manual del usuario, en donde encontrará consejos que le ayudarán a disfrutar plenamente de su producto Philips.

Si después de leerlo aún necesita ayuda, consulte nuestro servicio de asistencia en línea en

www.philips.com/usasupport
o llame al teléfono

1-888-PHILIPS (744-5477)

y tenga a mano el producto.
(y número de model / serial)



PHILIPS

Canada

English:

This digital apparatus does not exceed the Class B limits for radio noise emissions from digital apparatus as set out in the Radio Interference Regulations of the Canadian Department of Communications.

Français:

Cet appareil numérique n'émet pas de bruits radioélectriques dépassant les limites applicables aux appareils numériques de Class B prescrites dans le Règlement sur le Brouillage Radioélectrique édicté par le Ministère des Communications du Canada.

CAUTION

Use of controls or adjustments or performance of procedures other than herein may result in hazardous radiation exposure or other unsafe operation.

ATTENTION

L'utilisation des commandes ou réglages ou le non-respect des procédures ci-incluses peuvent se traduire par une exposition dangereuse à l'irradiation.

ATENCIÓN

El uso de mando o ajustes o la ejecución de métodos que no sean los aquí descritos puede ocasionar peligro de exposición a radiación.

Manufactured under license from Dolby Laboratories.

"Dolby", "Pro Logic" and the double-D symbol are trademarks of Dolby Laboratories.

This product incorporates copyright protection technology that is protected by method claims of certain U.S. patents and other intellectual property rights owned by Macrovision Corporation and other rights owners. Use of this copyright protection technology must be authorized by Macrovision Corporation, and is intended for home and other limited viewing uses only unless otherwise authorized by Macrovision Corporation. Reverse engineering or disassembly is prohibited.

DivX, DivX Certified, and associated logos are trademarks of DivX Networks, Inc and are used under license.



Windows Media is a trademark of Microsoft Corporation.

**Return your Product Registration Card or register online at
www.philips.com/usasupport today to get the very most from your purchase.**

Registering your model with PHILIPS makes you eligible for all of the valuable benefits listed below, so don't miss out. Complete and return your Product Registration Card at once, or register online at www.philips.com/usasupport to ensure:

***Proof of Purchase**

Returning the enclosed card guarantees that your date of purchase will be on file, so no additional paperwork will be required from you to obtain warranty service.

***Product Safety Notification**

By registering your product, you'll receive notification - directly from the manufacturer - in the rare case of a product recall or safety defect.

***Additional Benefits**

Registering your product guarantees that you'll receive all of the privileges to which you're entitled, including special money-saving offers.

PHILIPS

*Congratulations on your purchase,
and welcome to the "family!"*

Dear PHILIPS product owner:

Thank you for your confidence in PHILIPS. You've selected one of the best-built, best-backed products available today. We'll do everything in our power to keep you happy with your purchase for many years to come.

As a member of the PHILIPS "family," you're entitled to protection by one of the most comprehensive warranties and outstanding service networks in the industry. What's more, your purchase guarantees you'll receive all the information and special offers for which you qualify, plus easy access to accessories from our convenient home shopping network.

Most importantly, you can count on our uncompromising commitment to your total satisfaction.

All of this is our way of saying welcome - and thanks for investing in a PHILIPS product.

P.S. To get the most from your PHILIPS purchase, be sure to complete and return your Product Registration Card at once, or register online at:

www.philips.com/usasupport

Know these
safety symbols



⚡ This "bolt of lightning" indicates uninsulated material within your unit may cause an electrical shock. For the safety of everyone in your household, please do not remove product covering.

⚠ The "exclamation point" calls attention to features for which you should read the enclosed literature closely to prevent operating and maintenance problems.

WARNING: To reduce the risk of fire or electric shock, this apparatus should not be exposed to rain or moisture and objects filled with liquids, such as vases, should not be placed on this apparatus.

CAUTION: To prevent electric shock, match wide blade of plug to wide slot, fully insert.

ATTENTION: Pour éviter les choc électriques, introduire la lame la plus large de la fiche dans la borne correspondante de la prise et pousser jusqu'au fond.

For Customer Use

Enter below the Serial No. which is located on the rear of the cabinet. Retain this information for future reference.

Model No. _____
Serial No. _____

PHILIPS

Visit our World Wide Web Site at <http://www.philips.com/usasupport>

IMPORTANT SAFETY INSTRUCTIONS

1. **Read these instructions.**
2. **Keep these instructions.**
3. **Heed all warnings.**
4. **Follow all instructions.**
5. **Do not use this apparatus near water.**
6. **Clean only with dry cloth.**
7. **Do not block any ventilation openings. Install in accordance with the manufacturer's instructions.**
8. **Do not install near any heat sources** such as radiators, heat registers, stoves, or other apparatus (including amplifiers) that produce heat.

9. **Do not defeat the safety**

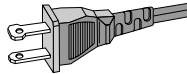

AC Polarized Plug

purpose of the polarized or

grounding-type plug. A polarized plug has two blades with one wider than the other. A grounding type plug has two blades and a third grounding prong. The wide blade or the third prong are provided for your safety. If the provided plug does not fit into your outlet, consult an electrician for replacement of the obsolete outlet.

10. **Protect the power cord** from being walked on or pinched, particularly at plugs, convenience receptacles, and the point where they exit from the apparatus.
11. **Only use attachments/accessories** specified by the manufacturer.

12.  **Use only with the cart**, stand, tripod, bracket, or table specified by the manufacturer or sold with the apparatus. When a cart is used, use caution when moving the cart /apparatus combination to avoid injury from tip-over.

13. **Unplug this apparatus** during lightning storms or when unused for long periods of time.
14. **Refer all servicing** to qualified service personnel. Servicing is required when the apparatus has been damaged in any way, such as power-supply cord or plug is damaged, liquid has been spilled or objects have fallen into the apparatus, the apparatus has been exposed to rain or moisture, does not operate normally, or has been dropped.

15. **Battery usage CAUTION** – To prevent battery leakage which may result in bodily injury, property damage, or damage to the unit:

Install **all** batteries correctly, **+** and **-** as marked on the unit.

Do not mix batteries (**old** and **new** or **carbon** and **alkaline**, etc.).

Remove batteries when the unit is not used for a long time.

16. **Apparatus shall not be exposed to dripping or splashing.**
17. **Do not place any sources of danger on the apparatus** (e.g. liquid filled objects, lighted candles).
18. This product may contain lead and mercury. Disposal of these materials may be regulated due to environment considerations.

For disposal or recycling information, please contact your local authorities or the Electronic Industries Alliance: www.eiae.org.

EL 6475-S004: 03/12

Class II equipment symbol 
This symbol indicates that the unit has a double insulation system

English 7

Français 46

Español 85

English

Français

Español

DEMO MODE

To turn ON

Press **PRESET-/■** button

To turn OFF

Press **PRESET-/■** button again

Language Code

Abkhazian	6566	Inupiaq	7375	Pushto	8083
Afar	6565	Irish	7165	Russian	8285
Afrikaans	6570	Íslenska	7383	Quechua	8185
Amharic	6577	Italiano	7384	Raeto-Romance	8277
Arabic	6582	Ivrit	7269	Romanian	8279
Armenian	7289	Japanese	7465	Rundi	8278
Assamese	6583	Javanese	7486	Samoan	8377
Avestan	6569	Kalaallisut	7576	Sango	8371
Aymara	6589	Kannada	7578	Sanskrit	8365
Azerbaijani	6590	Kashmiri	7583	Sardinian	8367
Bahasa Melayu	7783	Kazakh	7575	Serbian	8382
Bashkir	6665	Kernewek	7587	Shona	8378
Belarusian	6669	Khmer	7577	Shqip	8381
Bengali	6678	Kinyarwanda	8287	Sindhi	8368
Bihari	6672	Kirghiz	7589	Sinhalese	8373
Bislama	6673	Komi	7586	Slovensky	8373
Bokmål, Norwegian	7866	Korean	7579	Slovenian	8376
Bosanski	6683	Kuanyama; Kwanyama	7574	Somali	8379
Brezhoneg	6682	Kurdish	7585	Sotho; Southern	8384
Bulgarian	6671	Lao	7679	South Ndebele	7882
Burmese	7789	Latina	7665	Sundanese	8385
Castellano, Español	6983	Latvian	7686	Suomi	7073
Catalán	6765	Letzeburgesch;	7666	Swahili	8387
Chamorro	6772	Limburgan; Limburger	7673	Swati	8383
Chechen	6769	Lingala	7678	Svenska	8386
Chewa; Chichewa; Nyanja	7889	Lithuanian	7684	Tagalog	8476
中文	9072	Luxembourgish;	7666	Tahitian	8489
Chuang; Zhuang	9065	Macedonian	7775	Tajik	8471
Church Slavic; Slavonic	6785	Malagasy	7771	Tamil	8465
Chuvash	6786	Magyar	7285	Tatar	8484
Corsican	6779	Malayalam	7776	Telugu	8469
Česky	6783	Maltese	7784	Thai	8472
Dansk	6865	Manx	7186	Tibetan	6679
Deutsch	6869	Maori	7773	Tigrinya	8473
Dzongkha	6890	Marathi	7782	Tonga (Tonga Islands)	8479
English	6978	Marshallese	7772	Tsonga	8483
Esperanto	6979	Moldavian	7779	Tswana	8478
Estonian	6984	Mongolian	7778	Türkçe	8482
Euskara	6985	Nauru	7865	Turkmen	8475
Ελληνικά	6976	Navaho; Navajo	7886	Twi	8487
Faroese	7079	Ndebele, North	7868	Uighur	8571
Français	7082	Ndebele, South	7882	Ukrainian	8575
Frysk	7089	Ndonga	7871	Urdu	8582
Fijian	7074	Nederlands	7876	Uzbek	8590
Gaelic; Scottish Gaelic	7168	Nepali	7869	Vietnamese	8673
Gallegh	7176	Norsk	7879	Volapuk	8679
Georgian	7565	Northern Sami	8369	Walloon	8765
Gikuyu; Kikuyu	7573	North Ndebele	7868	Welsh	6789
Guarani	7178	Norwegian Nynorsk;	7878	Wolof	8779
Gujarati	7185	Occitan; Provençal	7967	Xhosa	8872
Hausa	7265	Old Bulgarian; Old Slavonic	6785	Yiddish	8973
Herero	7290	Oriya	7982	Yoruba	8979
Hindi	7273	Oromo	7977	Zulu	9085
Hiri Motu	7279	Ossetian; Ossetic	7983		
Hrwatski	6779	Pali	8073		
Ido	7379	Panjabi	8065		
Interlingua (International)	7365	Persian	7065		
Interlingue	7365	Polski	8076		
Inuktitut	7385	Português	8084		

Retournez votre carte d'enregistrement de produit ou enregistrez-vous en ligne à www.philips.com/usasupport le plus tôt possible pour profiter pleinement de votre achat.

L'enregistrement de votre modèle auprès de PHILIPS confirme votre éligibilité à tous les bénéfices mentionnés ci-dessous. Remplissez et retournez votre carte d'enregistrement de produit le plus tôt possible ou enregistrez-vous en ligne à www.philips.com/usasupport pour assurer :

*Preuve d'achat

Retournez la carte d'enregistrement ci-incluse afin de garantir que la date d'achat de votre produit sera classée dans nos dossiers et éviter ainsi le besoin de remplir d'autres formulaires afin d'obtenir votre service de garantie.

*Avis sur la sécurité des produits

En enregistrant votre produit, vous serez avisé - directement par le fabriquant - de toutes déficiences compromettant la sécurité ou de tout retrait du produit du marché.

*Bénéfices additionnels

L'enregistrement de votre produit garantit que vous bénéficierez de tous les privilèges auxquels vous avez droit y compris des offres-rabais spéciales.

PHILIPS

Nous vous félicitons de votre achat et vous souhaitons la bienvenue dans la « famille »!

Cher propriétaire d'un produit PHILIPS :

Merci de votre confiance en PHILIPS. Vous avez choisi un produit de fabrication et de garantie supérieures parmi les meilleurs disponibles sur le marché. Et nous ferons tout en notre pouvoir pour que vous soyez pleinement satisfait de votre achat pour des années à venir.

En tant que membre de la « famille » PHILIPS, vous avez droit à une protection inégalée par l'une des garanties les plus complètes de l'industrie ainsi qu'à des réseaux de service sans pareil.

De plus, votre achat garantit que vous recevrez toutes les informations et offres spéciales auxquelles vous avez droit, ainsi qu'un accès facile à toute une gamme d'accessoires disponibles via notre réseau de téléachat.

Mais ce qui est encore plus important, vous pouvez compter sur notre engagement total quand il s'agit de votre entière satisfaction. C'est notre façon de vous souhaiter la bienvenue et de vous remercier de votre investissement dans un produit PHILIPS.

P.S. Pour bénéficier au maximum de votre produit PHILIPS, assurez-vous de remplir et de retourner votre carte d'enregistrement de produit le plus tôt possible ou enregistrez-vous en ligne à

www.philips.com/usasupport

Sachez reconnaître ces symboles de sécurité



⚡ Ce symbole « d'éclair » s'applique aux matériaux non isolés présents dans votre appareil et pouvant causer un choc électrique. Pour assurer la sécurité des membres de votre famille, veuillez ne pas enlever le couvercle de votre produit.

⚠ Les « points d'exclamation » ont pour but d'attirer votre attention sur des caractéristiques à propos desquelles vous devez lire soigneusement la documentation accompagnant l'appareil afin d'éviter tout problème d'exploitation ou d'entretien.

AVERTISSEMENT : Afin de réduire les risques d'incendie ou de choc électrique, ne pas exposer cet appareil à la pluie ou à l'humidité et les objets remplis de liquide, comme les vases, ne doivent pas être placés sur le dessus de l'appareil.

CAUTION : To prevent electric shock, match wide blade of plug to wide slot, fully insert.

ATTENTION : Pour éviter les chocs électriques, introduire la lame la plus large de la fiche dans la borne correspondante de la prise et pousser à fond.

À l'usage du client

Entrez ci-dessous le numéro de série qui se trouve à l'arrière du boîtier du dispositif. Conservez ces informations pour référence ultérieure.

No. de modèle : _____

No. de série : _____

PHILIPS

Visitez notre site sur le Web à <http://www.philips.com/usasupport>

CONSIGNES DE SÉCURITÉ IMPORTANTES

1. **Lisez ces instructions.**
2. **Conservez ces instructions.**
3. **Respectez les avertissements.**
4. **Suivez toutes les instructions.**
5. **N'utilisez pas cet appareil à proximité d'une source d'eau.**
6. **Nettoyez l'appareil uniquement avec un chiffon sec.**
7. **N'obstruez aucun orifice de ventilation.**
Installez l'appareil selon les instructions du fabricant.
8. **N'installez pas l'appareil près d'une source de chaleur** comme par exemple des radiateurs, bouches de chaleur, cuisinières, ou autres appareils (même des amplificateurs) dégageant de la chaleur.

9. **Ne détruisez pas la sécurité** incorporée dans la prise de terre ou prise polarisée fournie. Une prise polarisée est dotée de deux lames dont une plus large que l'autre. Une prise de terre est dotée de deux fiches semblables et d'une troisième, plus large, qui assure la mise à la terre pour votre sécurité. Si la prise fournie ne convient pas à la prise murale dont vous disposez, consultez un électricien pour remplacer et adapter votre prise murale.

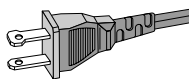

Prise polarisée C.A.

10. **Protégez le cordon d'alimentation** pour éviter de marcher dessus ou de le pincer particulièrement aux endroits des prises, mâles et femelles, et au point de raccordement sur l'appareil lui-même.

11. **Utilisez uniquement des accessoires ou options** recommandés par le fabricant.

12.  **Utilisez uniquement un meuble sur roulettes**, un support, un pied, une étagère ou une table de type recommandé par le fabricant. Si vous utilisez un meuble sur roulettes, veillez à le déplacer avec précaution afin d'éviter tout accident corporel si l'équipement se renversait.

13. **Débranchez l'appareil** pendant les orages ou s'il doit rester inutilisé pendant une période de temps prolongée.
14. **Pour toute réparation**, faites appel à un personnel qualifié. Une réparation sera nécessaire si l'appareil a subi des dommages tels que détérioration du cordon d'alimentation ou de la prise, liquide renversé sur l'appareil, ou encore si un objet est tombé dessus, si l'appareil a été exposé à la pluie ou à l'humidité, s'il ne fonctionne pas correctement ou s'il a fait une chute.
15. **PRÉCAUTION d'emploi des piles** – Afin d'éviter toute fuite des piles qui risquerait de causer des blessures corporelles, des dommages matériels, ou d'endommager l'appareil :

Installez **toutes** les piles correctement, + et - tels qu'indiqués sur l'appareil.

Ne mélangez pas les piles (pas de piles **neuves** avec des **usagées** ou de piles au **carbone** avec des **alcalines**, etc.).

Enlevez les piles lorsque l'appareil reste inutilisé pendant une longue période.

16. **L'appareil ne doit pas être exposé à des égouttements ou des éclaboussures.**
17. **Ne posez aucun élément pouvant être source de danger sur l'appareil** (ex. des objets contenant du liquide, des bougies allumées).
18. Ce produit peut contenir du plomb et du mercure. La mise au rebut de ces matériaux peut être contrôlé afin de respecter des considérations environnementales. **Pour obtenir de l'information sur la mise au rebut ou le recyclage, contacter vos autorités locales ou les Electronic Industries www.eiae.org.**

EL 6475-S004: 03/12

Symbole d'un appareil de classe II 
Ce symbole indique que l'appareil est équipé d'un système à double isolation.

Information Générale

Fonctionnalités	48
Accessoires fournis	48
Informations concernant l'environnement ...	48
Installation	48
Entretien	49

Connexions

Etape 1: Placement des enceintes et du caisson de basses	50
Etape 2: Connexion des enceintes	51
Etape 3: Connexion du câble de contrôle	51
Etape 4: Connecter le poste de télévision 51~53	
Etape 5: Connexion des antennes FM/AM ...	53
Etape 6: Connexion du cordon d'alimentation .	54
Facultatif: Raccordement d'autres composants	54

Aperçu des fonctions

Commandes d'équipement	55
Télécommande	56~57

Mise en route

Etape 1: Insérer les piles dans la télécommande	58
Utiliser la télécommande pour contrôler le système	
Etape 2: Réglage du téléviseur	58
Configuration de la fonction de balayage progressif	
Désactivation manuelle du balayage progressif	
Etape 3: Régler les préférences de langue	58
Choix de la langue menu	
Choix de la audio, sous-titres et menu disque	

Fonctions de base

Commutation marche/arrêt	61
Pour mise en circuit du mode de veille Eco	
Power	61
Attente automatique avec économie d'énergie	61
Réglage du volume	61
Réglage du son	61~62
DBB (Dynamic Bass Boost)	
DSC (Digital Sound Control)	
LOUDNESS	
Réglage de luminosité du rétroéclairage	62
Mode de démonstration	62

Utilisation des disques

Disques pour la lecture	63
Lecture de disques	63
Utilisation du menu du disque	64
Commandes de lecture de base	64~66
Interruption de la lecture	
Sélection d'une plage/ d'un chapitre	
Reprise de la lecture à partir du dernier point d'arrêt	
Zoom	
Répétition	
Répétition A-B	
Ralenti	
Programme	
Recherche avant / arrière	
Recherche de l'heure & recherche par numéro de chapitre/plage	
Affichage des informations durant la lecture	
Fonctions spéciales de disques	66
Lecture d'un titre	
Angle de caméra	
Changement de langue de doublage	
Changement de canal audio	
Sous-titres	
Lecture de MP3/WMA/CD image JPEG	66
Lecture de MP3/WMA	66~67
Généralités	
Sélection de la lecture	
Lecture de CD image JPEG	67
Généralités	
Sélection de la lecture	
Fonctions JPEG spéciales	67~68
Prévisualisation (JPEG)	
Zoom sur image (JPEG)	
Modes de lecture de panorama (JPEG)	
Lecture multi-angle (JPEG)	
Lecture d'un disque DivX	68

Options des menu système

Opérations de base	69
General Setup Page	69~70
TV Display	
OSD Language	
Closed Captions (Sous-titres)	
Screen Saver	
Code d'enregistrement DivX® VOD	
Audio Setup Page	70~72
Digital Audio Setup	
Dolby Digital Setup	
3D Processing	
HDCD	
Night Mode	
Video Setup Page	72~73
Video Output	
TV Mode	
Color Setting	
Preference Page	73
Parental	
Default	
Password Setup Page	74
Password mode	
Password	

Autres fonctions

Réception radio	75
Réglage de la réception de stations radio	
Mémorisation de stations radio	
Écoute de stations radio mémorisées	
Réglage de l'horloge	75
Régler le minuteur d'endormissement/réveil ...	
.....	76
Réglage de la minuterie de mise en veille	
Régler le minuteur d'éveil	

Caractéristiques

77

Dépannage

78~80

Glossaire

81

Fonctionnalités

Votre système DVD avec deux amplificateurs à 2.1 canaux entièrement numériques crée les mêmes qualités de dynamiques sonores que vous trouvez dans les véritables cinémas et comprend quelques fonctionnalités parmi les meilleures de la technologie du home-cinéma.

Les autres fonctions incluent :

Décodeur numérique Dolby, acceptant le DSC.

Connecteurs de composants supplémentaires

Vous permet de connecter d'autres composants audiovisuels à votre micro-système de DVD.

Mode nocturne

Permet de compresser la piste dynamique du son, afin de réduire les écarts de volume sonore en mode Dolby numérique.

Contrôle parental (niveau de classification)

Permet de définir un niveau de contrôle parental pour interdire à vos enfants de regarder un DVD ayant une classification supérieure à celle que vous avez défini.

Minuterie de mise en veille

Permet de faire passer automatiquement le système en mode veille à une heure prédéterminée.

Balayage Progressif

Permet d'obtenir des images de haute qualité sans tremblements pour des films. Lorsque la photo se réactualise, sa résolution verticale peut doubler jusqu'à 525 lignes.

Remarque:

– *Pour profiter pleinement de la fonction du balayage progressif, vous devez utiliser un téléviseur à balayage progressif.*

Accessoires fournis

- une télécommande avec deux piles de type AAA
- Boucle AM de l'antenne
- FM de l'antenne
- Un câble vidéo composite (jaune)
- Câble de contrôle
- Support pour le lecteur DVD et l'amplificateur
- 2 enceintes avant avec 2 c.bles d'enceinte
- 1 caisson de basses passif avec 1 câble pour caisson de basses
- Le présent livret et un Guide d'Utilisation Rapide

Si un élément est endommagé ou manquant, contactez votre revendeur ou Philips.

Informations concernant l'environnement

Tous les emballages inutiles ont été supprimés. Nous avons essayé de faire en sorte que l'emballage soit facile à séparer en trois matériaux : le carton (boîte), la mousse de polystyrène (tampon de protection) et le polyéthylène (sachets, feuilles de protection en mousse).

Votre appareil est, en effet, constitué de matériaux qui peuvent être recyclés et réutilisés s'ils sont démontés par une entreprise spécialisée. Veillez à respecter les consignes locales concernant la mise aux rebuts des matériaux d'emballage, des piles usées et des équipements usagés.

Installation

- Placez l'appareil sur une surface plate, rigide et stable.
- Dans un meuble, laissez environ 10 cm (4 pouces) d'espace libre autour de l'appareil afin d'assurer une ventilation adéquate.

- N'exposez pas votre appareil à des températures ou à une humidité excessives.
- Les appareils ne doivent pas être exposés à l'humidité ou aux éclaboussures.
- Ne pas placer sur l'appareil des objets enflammés telles que des bougies allumées.
- Ne pas placer sur l'appareil des objets remplis d'eau tels que des vases.
- Installez vos système près d'une prise d'alimentation AC et où l'accès à la prise électrique est aisé.
- La ventilation ne doit pas être empêchée par le recouvrement de l'ouverture de ventilation par des objets, tels que journaux, nappe de table, rideaux, etc...

Entretien

- Lorsqu'un disque devient sale, nettoyez-le avec un chiffon propre. Essayez le disque en partant du centre vers l'extérieur suivant une ligne droite.
- L'appareil, les piles ou les disques ne doivent jamais être exposés à une humidité excessive, à la pluie, à du sable ou à des sources de chaleur (en particulier des appareils de chauffage ou un ensoleillement direct). Fermez toujours la trappe du CD pour éviter que de la poussière se dépose sur l'optique.
- N'utilisez pas de solvants tels que le benzène, un diluant, des produits nettoyants du commerce ou des sprays antistatiques destinés à des disques analogiques.
- La lentille de lecture peut se couvrir de buée si le lecteur est déplacé rapidement d'un lieu froid à un local chauffé ; il est alors impossible de lire un disque. Laissez le lecteur se réchauffer jusqu'à ce que la condensation s'évapore.

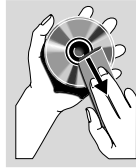

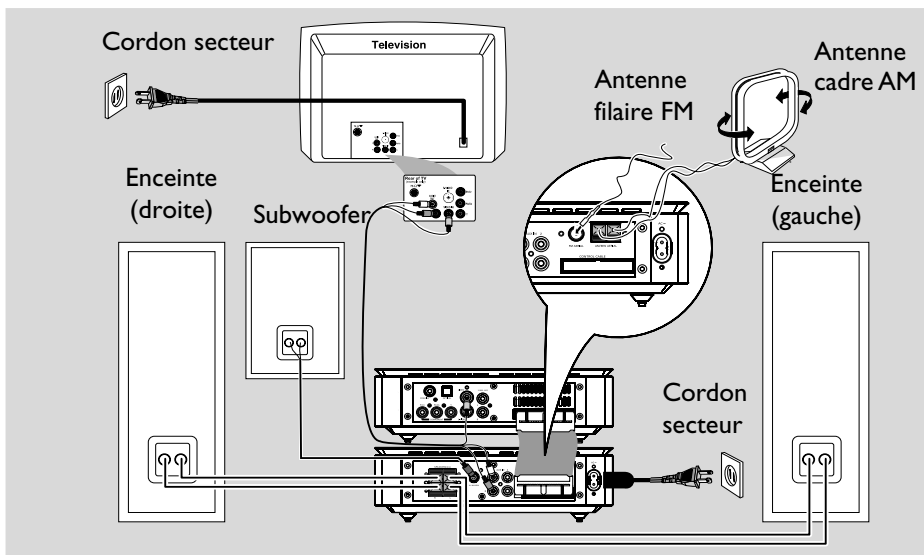

IMPORTANT!

- La plaquette signalétique est apposée à l'arrière de l'appareil.
- Avant de brancher le cordon secteur dans la prise murale, vérifiez si tous les autres branchements sont effectués.
- Ne faites ni ne changez jamais les connexions avec la puissance mise en circuit.

- 1 Pour optimiser le son surround, toutes les enceintes doivent être placées à la même distance de la position d'écoute.
- 2 Placez le caisson de basses au sol, à proximité du téléviseur.

Remarque:

- our éviter toute interférence magnétique, ne placez pas les enceintes avant trop près de votre téléviseur.
- Permettre une ventilation adéquate autour du Système DVD.

Etape 1: Placement des enceintes et du caisson de basses

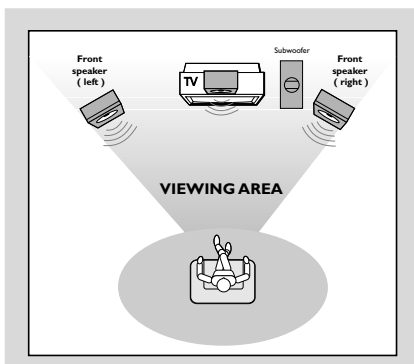

Etape 2: Connexion des enceintes

- 1 Connectez les enceintes aux bornes SPEAKERS (8W) avec les deux câbles, l'enceinte droite à "R" et l'enceinte gauche à "L", le fil rouge à "+" et le fil argenté à "-". Insérez entièrement la partie dénudée du fil de l'enceinte dans la borne, de la façon indiquée.

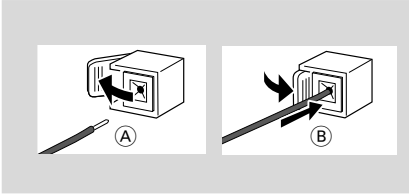

- 2 Branchez le caisson de basses passif sur la borne WOOFER OUT (8Ω) à l'aide du câble fourni en prenant soin de faire correspondre les fiches.

Remarques:

- Veillez à raccorder les câbles correctement. Toute connexion incorrecte risquerait d'endommager l'appareil en provoquant un court-circuit.
- Pour obtenir une qualité sonore optimale, utilisez les enceintes fournies.
- Ne connectez pas plus d'une enceinte à chaque paire de bornes + / - .
- Ne connectez pas des enceintes ayant une impédance inférieure à celle des enceintes fournies. Reporte-vous à la section CARACTERISTIQUES TECHNIQUES de ce manuel.

Etape 3: Connexion du câble de contrôle

- Connectez le port série marqué "CONTROL CABLE" situé à l'arrière du lecteur DVD sur le même port situé à l'arrière de l'amplificateur de puissance à l'aide du câble de contrôle plat fourni.

Etape 4: Connecter le poste de télévision

IMPORTANT!

- Vous n'avez besoin que d'une seule connexion vidéo parmi les options suivantes, selon les capacités de votre téléviseur.
- Connectez le système DVD directement à votre téléviseur.

Utilisation du jack vidéo

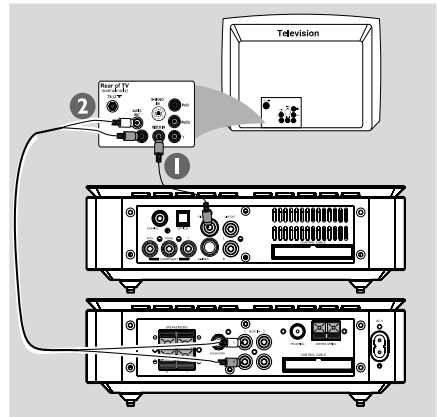

- 1 Utiliser le câble vidéo composite (jaune) pour connecter le jack **VIDEO OUT** du système au jack d'entrée vidéo (ou indiqué comme AV In, Video In, Composite ou Baseband) du poste de télévision.
- 2 Pour entendre le son du lecteur de DVD à travers votre téléviseur, utilisez les câbles audio (blanc/ rouge) pour raccorder les jacks **LINE OUT (L/R)** du lecteur de DVD aux entrées audio correspondantes **AUX IN** du téléviseur (*câble non fourni*).

Utilisation des jacks vidéo composant (Y Pb Pr)

IMPORTANT!

– Pour obtenir une qualité vidéo en balayage progressif, vous avez besoin d'un câble Y Pb Pr et d'un téléviseur doté de la fonction de balayage progressif.

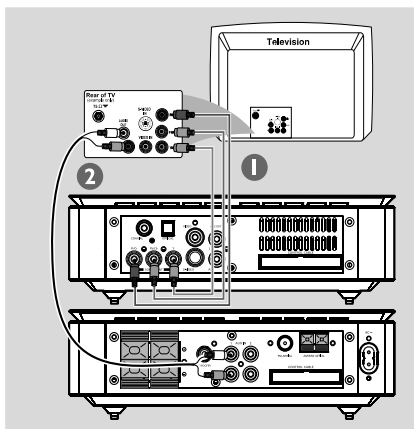

- 1 Utilisez les câbles vidéo composant (rouge/bleu/vert-non fournis) pour raccorder les jacks **Y Pb Pr** du lecteur de DVD aux entrées vidéo COMPONENT VIDEO IN correspondantes (parfois appelées Pr/Cr/Pb/Cb/Y) sur le téléviseur
- 2 Pour entendre le son du lecteur de DVD à travers votre téléviseur; utilisez les câbles audio (blanc/ rouge) pour raccorder les jacks LINE OUT (L/R) du lecteur de DVD aux entrées audio correspondantes **AUX IN** du téléviseur (*câble non fourni*).
- 3 Si vous utilisez une TV à balayage progressif (la TV doit indiquer Progressive Scan (Balayage progressif) ou capacité ProScan), pour activer le balayage progressif, veuillez vous référer au manuel d'utilisation de votre TV. Pour la fonction de balayage progressif du système DVD, voir "Configuration de la fonction de balayage progressif".

Note:

– Si votre TV n'offre pas le Balayage Progressif, vous ne pourrez pas visualiser l'image. Appuyer sur SYSTEM sur la télécommande pour quitter le menu de système puis DISC et "1" pour quitter SCAN progressif.

Branchements S-Video

IMPORTANT!

– Si vous utilisez S-VIDEO comme connexion de lecture de DVD, le réglage de sortie vidéo du système (VIDEO OUT) devra être modifié en conséquence.

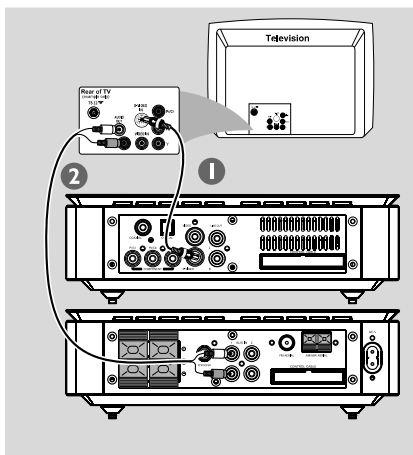

- 1 Utilisez le câble S-video (non inclus avec l'appareil) pour connecter la sortie vidéo (**S-VIDEO**) du système DVD à l'entrée S-video de votre téléviseur
- 2 Pour entendre le son du lecteur de DVD à travers votre téléviseur; utilisez les câbles audio (blanc/ rouge) pour raccorder les jacks LINE OUT (L/R) du lecteur de DVD aux entrées audio correspondantes **AUX IN** du téléviseur (*câble non fourni*).

Utilisation d'un modulateur RF

IMPORTANT!

– Si votre téléviseur possède une seule prise d'entrée d'antenne **ANTENNA IN** (parfois appelée **75 ohm** ou **RF In**), vous aurez besoin d'un modulateur RF pour regarder le DVD sur votre téléviseur. Pour acheter un modulateur RF et connaître son fonctionnement, consultez votre détaillant en électronique ou contactez Philips.

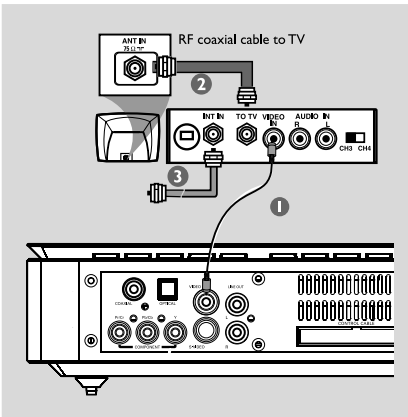

- 1 Utilisez le câble vidéo composite (jaune) pour connecter le jack VIDEO OUT du lecteur de DVD au jack d'entrée vidéo du modulateur RF.
- 2 Utilisez un câble coaxial RF (non fourni) pour connecter la prise ANTENNA OUT ou TO TV du modulateur RF à la prise d'antenne IN de la TV.
- 3 Connectez l'antenne ou le câble TV à signal à la prise ANTENNA IN ou RF IN du modulateur RF (il peut avoir été connecté à votre TV précédemment. Déconnectez-le de la TV).

Etape 5: Connexion des antennes FM/MW

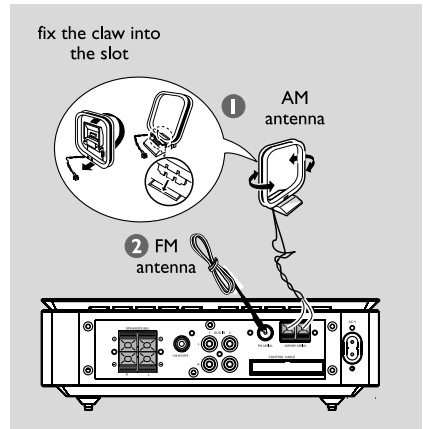

- 1 Connectez l'antenne-cadre AM fournie à la prise **AM**. Placez l'antenne-cadre AM sur une étagère ou accrochez-la à un support ou à un mur.
- 2 Connectez l'antenne FM fournie à la prise **FM** (75 Ω). Sortez l'antenne FM et fixez ses extrémités au mur.
Pour améliorer la réception FM stéréo, connectez une antenne FM extérieure à la prise d'antenne FM AERIAL (FM ANTENNA) (non fourni).

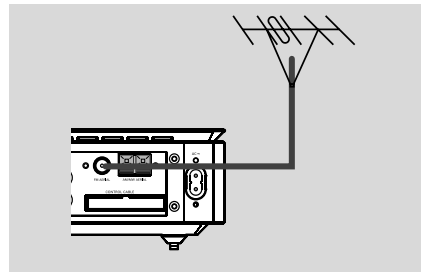

Remarques:

- Réglez la position des antennes pour obtenir la meilleure réception possible.
- Éloignez l'antenne le plus possible du téléviseur, du magnétoscope ou de toute autre source de rayonnements pour éviter du souffle.

Etape 6: Connexion du cordon d'alimentation

Une fois toutes les connexions effectuées correctement, branchez le cordon secteur à la prise de courant.

N'effectuez ni ne modifiez jamais les raccordements lorsque l'appareil est raccordé à l'électricité.

Facultatif: Raccordement d'autres composants

IMPORTANT!

- Certains DVD sont interdits de copie. Vous ne pouvez pas enregistrer le disque à l'aide d'un magnétoscope ou d'un appareil d'enregistrement numérique.
- Lorsque vous faites des connexions, veillez à ce que la couleur des câbles corresponde à la couleur des prises jacks.
- Pour être sûr d'effectuer la connexion optimale, consultez toujours le manuel d'instructions de l'équipement auquel vous raccordez le système.

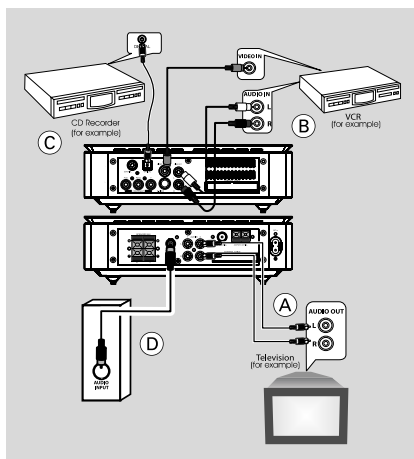

Images et sons provenant d'autres appareils (A)

- Raccordez les jacks **AUX IN (R/L)** aux jacks **AUDIO OUT** de l'appareil son/vidéo (téléviseur, VCR, lecteur de disques ou magnétophone) Avant de commencer à utiliser le produit, appuyez sur **SOURCE** sur le panneau avant pour sélectionner AUX ou appuyez sur **AUX** de la télécommande afin d'activer la source d'entrée.

Utilisation du magnétoscope pour enregistrer des DVD (B)

- Connectez les jacks **VIDEO** du micro-système de DVD aux entrées vidéo **VIDEO IN** et les jacks **LINE OUT (R/L)** aux entrées audio **AUDIO IN** du magnétoscope. Ainsi, vous pourrez faire des enregistrements stéréo analogiques (deux canaux, droit et gauche).

Enregistrement (numérique) (C)

- Connectez le jack **COAXIAL** ou **OPTICAL** du micro-système de DVD à l'entrée numérique **DIGITAL IN** d'un appareil d'enregistrement numérique (See "DIGITAL OUT".)

Connexion d'un caisson de basses amplifié (D)

- Connectez le jack **SUBWOOFER** du micro-système de DVD à l'entrée audio **AUDIO INPUT** d'un caisson de basses amplifié (non fourni).

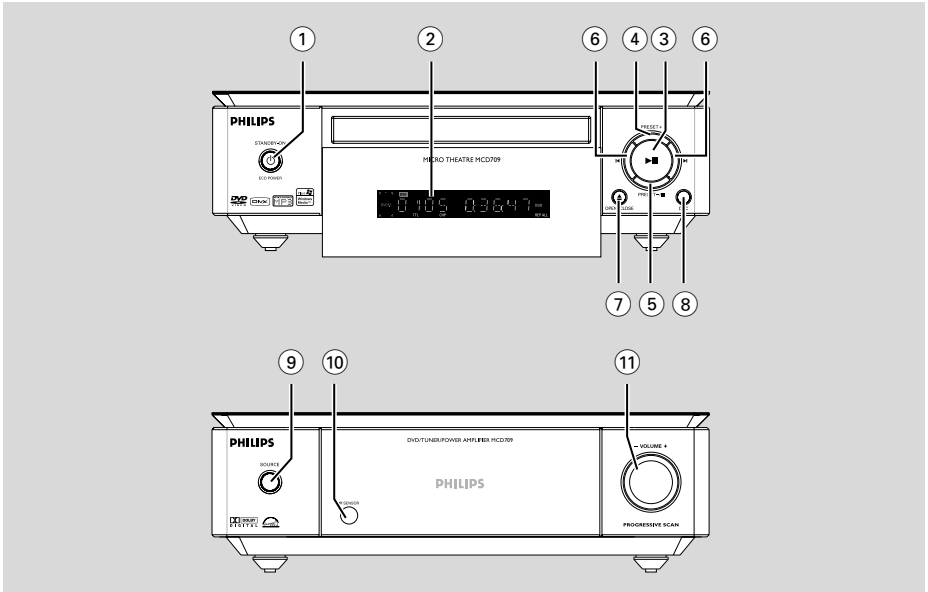

Commandes d'équipement

- ① **ECO POWER/STANDBY-ON**
- met le système en mode de marche ou en mode économique de veille/mode de veille normal avec affichage de l'heure.
- ② **Affichage**
- information sur le fonctionnement de l'appareil.
- ③ **▶ ||**
- pour démarrer ou interrompre provisoirement la lecture du disque.
- ④ **PRESET +**
- en mode Syntoniseur; pour sélectionner le numéro d'une station radio.
- ⑤ **PRESET-■**
- pour arrêter la lecture ou d'effacer un programme.
- en mode Disque, maintenez enfoncé pour un retour en arrière/ une avance rapide.
- in Demo mode (*on the system only*), activates/ deactivates the demonstration.
- ⑥ **◀▶**

Disc:

- pour sauter au chapitre/titre/plage précédent(e)/ suivant(e).



Tuner:

- pour syntoniser sur une fréquence radio plus basse ou plus élevée.
- Maintenez enfoncée la touché, puis relâchez la touché pour syntoniser sur une fréquence radio plus basse ou plus élevée automatiquement.

- ⑦ **OPEN•CLOSE**
- pour ouvrir ou fermer le tiroir de disque
- ⑧ **DSC**
- valorisation des caractéristiques de tonalité (FLAT, POPS, JAZZ, CLASSIC ou ROCK).
- ⑨ **SOURCE**
- sélection de mode pour DVD/AUX1/AUX2/FM/AM.
- Pour mettre le système en marche
- ⑩ **IR SENSOR**
- destiné à la réception de signaux émis par la télécommande.
- ⑪ **VOLUME +/-**
- pour augmenter ou réduire le volume.
- réglage de l'heure et des minutes de l'horloge/ de la minuterie.
- pour sélection TIMER ON ou TIMER OFF.

Aperçu des fonctions

Télécommande



- 1**  **2** 
- met le système en mode de marche ou en mode économique de veille/mode de veille normal avec affichage de l'heure.
- 3** **Touches numériques (0-9)**
- pour entrer le numéro d'un morceau/titre du disque.

- 4** **PROG**
- DVD/VCD/CD: accède au menu de programmation.
 - MP3/WMA-CD: pour ajouter/supprimer une voie programmée à ou du programme énumèrent.
 - Picture CD: lors de la lecture, pour sélectionner un mode diaporama.
 - Tuner: pour programmer des stations radio présélectionnées.

- 5** **GOTO/ST**
- **Disc:** recherche rapidement dans le disque en entrant une heure, un titre, un chapitre ou une page.
 - **FM:** régler le mode sonore en stéréo ou en mono.

- 6** **SYSTEM MENU (en mode Disque uniquement)**
- pour ouvrir ou fermer le menu du système.

- 7** **DISC MENU (en mode Disque uniquement)**
- DVD/VCD: pour ouvrir ou fermer le menu du contenu du disque.
 - VCD2.0: Active ou désactive le mode contrôle de lecture.
 - MP3/WMA: pour alterner entre Album et Liste de Fichiers.

- 8**  /  /  / 
- pour opérer une sélection dans le menu.
 - déplace une photo agrandie vers le haut/bas ou vers la gauche/droite.

- 9** **OK**
- pour quitter ou confirmer la sélection.

- 10** **ZOOM**
- DVD/VCD/disques d'images: agrandit ou réduit une photo ou une image active sur l'écran TV.

- 11** **MUTE**
- pour interrompre ou relancer la reproduction sonore.

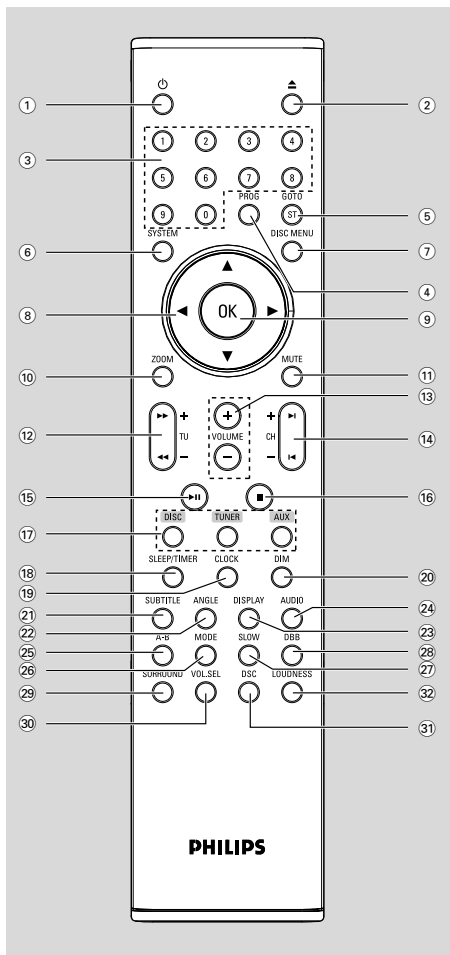

12 TU +/- (◀◀ / ▶▶)

Tuner

- pour syntoniser sur une fréquence radio plus basse ou plus élevée.
- Maintenez enfoncée la touché, puis relâchez la touché pour syntoniser sur une fréquence radio plus basse ou plus élevée automatiquement.

Disc

- pour un retour en arrière/une avance rapide.

13 VOLUME +/-

- pour augmenter ou réduire le volume.
- réglage de l'heure et des minutes de l'horloge/ de la minuterie.
- pour sélection TIMER ON ou TIMER OFF.

14 CH +/- (◀ / ▶)

- Disc: pour sauter au chapitre/titre/plage précédent(e)/suivant(e).
- Tuner: pour sélectionner le numéro d'une station radio

15 ▶ II

- pour démarrer ou interrompre provisoirement la lecture du disque.

16 ■

- pour arrêter la lecture ou d'effacer un programme.

17 DISC/TUNER/AUX

- sélection de mode pour DVD/AUX1/AUX2/FM/AM.
- Pour tuner (TUNER): bascule entre les bandes FM et AM.
- Pour quitter le P-SCAN. (DISC uniquement)

18 SLEEP/TIMER

En mode de veille

- règle une heure sélectionnée pour mettre le système automatiquement en marche.

Mode activé.

- pour régler la fonction de minuterie de mise en veille.

19 CLOCK

En mode de veille

- pour régler le minuteur.

La lecture mode

- affichez l'heure.

Mode économique de veille

- affichez l'heure et met le système en mode de veille normal.

20 DIM

- pour régler la luminosité de l'écran.

21 SUBTITLE

- Pour accéder au menu système de langue des sous-titres

22 ANGLE

- Pour sélectionner l'angle de la caméra DVD

23 DISPLAY

- Affiche des informations sur l'écran du téléviseur pendant la lecture

24 AUDIO

Pour VCD/DivX

- règle le mode sonore Stéréo, Mono-Gauche ou Mono-Droite.

Pour DVD

- sélectionne une langue audio.

25 A-B

- pour répéter un passage spécifique d'un disque.

26 MODE

- sélectionne divers modes de répétition ou le mode de lecture aléatoire pour un disque.

27 SLOW

- pour sélectionner la vitesse lente désirée de lecture en avant ou en arrière.

28 DBB

- pour sélectionner le niveau d'amplification des basses. (DBB 1, DBB 2 ou DBB OFF).

29 SURROUND (ne s'applique pas à ce modèle)

- sélectionne la sortie de 2.1 canaux (2.1CH) ou la sortie de 5.1 canaux (SUR5.1 ou DVD5.1).

30 VOL.SEL (ne s'applique pas à ce modèle)

- ajuste le niveau de volume pour les haut-parleurs individuels.

31 DSC

- valorisation des caractéristiques de tonalité (FLAT, POPS, JAZZ, CLASSIC ou ROCK).

32 LOUDNESS

- active ou désactive l'ajustement automatique de l'intensité sonore.

Etape 1: Insérer les piles dans la télécommande

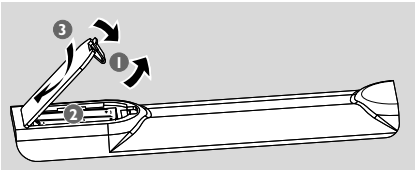

- 1 Ouvrir le compartiment des piles.
- 2 Placer deux piles AAA dans le compartiment en respectant les polarités comme indiqué par les symboles « + » et « - ».
- 3 Remettre le couvercle.

Utiliser la télécommande pour contrôler le système

- 1 Diriger la télécommande directement vers la sonde distante (iR) du panneau avant.
- 2 Veillez à ce qu'il n'y ait pas d'obstacle entre la télécommande et le lecteur de DVD lorsque vous utilisez le lecteur de DVD.

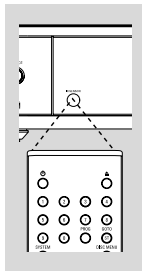

ATTENTION !

- Retirer les piles si elles sont usées ou si elles ne sont pas destinées à être utilisées pendant une longue période.
- Ne pas mélanger des piles anciennes avec des nouvelles ou de différents types.
- Les piles contiennent des substances chimiques, elles doivent donc être jetées dans un endroit prévu à cet effet.

Etape 2: Réglage du téléviseur

IMPORTANT!

S'assurer que vous avez terminé toutes les connexions nécessaires. (Voir Connexions – Connecter le poste de télévision)

- 1 Mettez le système DVD en marche puis sélectionnez la source DISC. (Voir "Commutation marche/arrêt").

- 2 Allumer le poste de télévision et le régler sur le canal Video-In correct. L'écran DVD d'arrière-plan Philips apparaît sur votre téléviseur.
→ Généralement, ces canaux se trouvent entre les canaux les plus hauts et les plus bas et s'appellent FRONT, AV IN ou VIDEO. Pour en savoir plus, reportez-vous au mode d'emploi du téléviseur.
→ Vous pouvez aller au canal 1 de votre TV, et appuyer successivement sur le bouton bas jusqu'à voir le canal Video In.
→ Ou, vous pouvez utiliser la télécommande de la TV pour sélectionner différents modes vidéo.

Configuration de la fonction de balayage progressif (uniquement pour les téléviseurs dotés de cette fonction)

Le balayage progressif permet d'afficher deux fois plus d'images par seconde que le balayage entrelacé (téléviseurs classiques). Avec près du double de lignes, le balayage progressif offre une résolution et une qualité d'image supérieures.

IMPORTANT!

Avant d'activer la fonction de balayage progressif, vous devez :

- 1) vérifier que votre téléviseur prend en charge les signaux de balayage progressif;
- 2) vérifier que le lecteur de DVD est raccordé au téléviseur par l'intermédiaire du câble Y Pb Pr (voir "Utilisation du jack vidéo").

- 1 Allumez le téléviseur;
- 2 Désactivez le mode Balayage progressif de votre téléviseur ou activez le mode Balayage entrelacé (reportez-vous au manuel d'utilisation de votre téléviseur).
- 3 Appuyez sur la touche **ECO POWER/STANDBY-ON** (☺ de votre télécommande) de votre télécommande pour mettre le lecteur de DVD sous tension.
- 4 Sélectionnez le canal d'entrée vidéo adéquat
→ L'écran DVD d'arrière-plan s'affiche.
- 5 Appuyez sur la touche **SYSTEM**.

- 6 Appuyez plusieurs fois sur la touche ◀▶ pour sélectionner "**VIDEO SETUP PAGE**".
- 7 Réglez l'option "**TV MODE**" sur "**P-SCAN**", puis appuyez sur **OK** pour confirmer:
→ Le menu d'instructions s'affiche à l'écran.

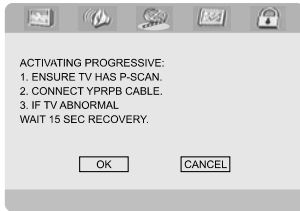

- 8 Appuyez sur la touche ◀▶ pour sélectionner l'option OK du menu, puis appuyez sur **OK** pour confirmer.

Une image déformée s'affiche à l'écran jusqu'à l'activation du mode Balayage progressif du téléviseur.

- 9 Activez le mode Balayage progressif de votre téléviseur (reportez-vous au manuel d'utilisation du téléviseur).
→ Le menu ci-dessous s'affiche à l'écran.

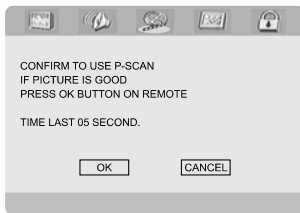

- 10 Appuyez sur la touche ◀▶ pour sélectionner l'option OK du menu, puis appuyez sur **OK** pour confirmer.
→ La configuration est terminée : vous bénéficiez dès à présent d'une image de haute qualité.

Désactivation manuelle du balayage progressif

- **Si l'image déformée ne disparaît pas**, le téléviseur connecté ne prend peut-être pas en charge les signaux de balayage progressif et ce mode a été activé par erreur. Vous devez restaurer le format entrelacé.
- 1 **Désactivez** le mode Balayage progressif de votre téléviseur ou activez le mode Balayage entrelacé (reportez-vous au manuel d'utilisation de votre téléviseur).
- 2 Appuyez sur **SYSTEM** sur la télécommande pour quitter le menu de système puis **DISC** et "1" pour quitter SCAN progressif.
→ L'écran DVD d'arrière-plan bleu s'affiche à l'écran.

Remarques:

- *Durant la lecture normale en mode de balayage progressif, appuyez sur le bouton DISC pour sortir du mode de balayage progressif.*

Etape 3: Régler les préférences de langue

Vous pouvez sélectionner vos paramètres de langue préférée permettant ainsi au Système Micro DVD de basculer automatiquement dans votre langue toutes les fois que vous chargez un disque. Si la langue sélectionnée n'est pas disponible sur le disque, la langue réglée par défaut est utilisée. Mais le menu langue du Système Micro DVD ne peut être changé une fois sélectionné.

Choix de la langue menu

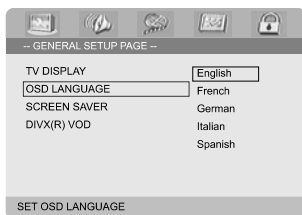

- 1 Appuyez sur la touche **SYSTEM**.
- 2 Appuyez sur les touches ◀ ▶ pour sélectionner 'PAGE RÉGLAGES GÉNÉRAUX'.
- 3 Utilisez les touches ◀ ▶ ▲ ▼ de la télécommande pour parcourir le menu. Allez à 'LANGUE OSD' et appuyez sur ▶.
- 4 Sélectionnez une langue et appuyez sur **OK**.

Pour quitter le menu

- Appuyez à nouveau sur **SYSTEM**.

Choix de la audio, sous-titres et menu disque

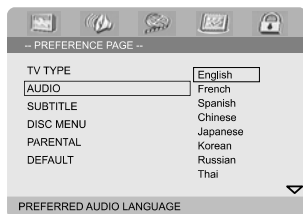

- 1 Appuyez sur **SYSTEM** en mode d'arrêt complet.
- 2 Appuyez sur les touches ◀ ▶ pour sélectionner 'PAGE PRÉFÉRENCES'.
- 3 Appuyez sur les touches 3 4 pour sélectionner les options suivantes sur la 'Preference Page' (Page préférences).
 - "DOUBLAGE"
 - "SOUS-TITRES"
 - "MENU DISQUE"
- 4 Acceda al submenú pulsando el botón ▶.
- 5 Sélectionnez une langue et appuyez sur **OK**.
- 6 Répétez les étapes 3~5 pour les autres réglages.



Pour quitter le menu

- Appuyez à nouveau sur **SYSTEM**.



Si vous choisissez AUTRES dans Doublage, Sous-titres ou Menu disque,

- 1 Appuyez sur les touches ▲ ▼ pour sélectionner 'Others' (Autres).
- 2 Appuyez sur **OK**.
- 3 Lorsqu'il vous est demandé d'entrer un code de langue, entrez un code de langue en utilisant les **touches numériques (0-9)**.
- 4 Appuyez sur **OK** pour confirmer.



Commutation marche/arrêt

- Appuyez sur **ECO POWER/STANDBY-ON**  ( de la télécommande).
→ "HELLLO" est affiché brièvement. Le système se commute sur la dernière source sélectionnée.
- Appuyez sur **DISC, TUNER** ou **AUX** de la télécommande.
→ Le système se commute sur la source sélectionnée.

Pour mise en circuit du mode de veille

- Appuyez sur **ECO POWER/STANDBY-ON**  ( de la télécommande).
→ "BYE BYE" ou "ECO POWER" est affiché brièvement. Le niveau de volume, les réglages du son interactif, le dernier mode sélectionné, les pré-réglages de la source sonore et du tuner seront enregistrés dans la mémoire du lecteur.

Pour mise en circuit du mode de veille Eco Power

- Appuyez sur **ECO POWER/STANDBY-ON**  dans le mode activé.
→ Le système se met en mode de veille d'économie (ECO POWER LED - l'indicateur d'alimentation économique est allumé) ou en mode normal de veille avec l'affichage de l'heure.
- Le niveau de volume (jusqu'au niveau 18 au maximum), les réglages du son interactif, le dernier mode sélectionné, les pré-réglages de la source sonore et du tuner seront enregistrés dans la mémoire du lecteur.
- Si le système est en mode de veille normal avec l'affichage de l'heure, appuyez et maintenez **ECO POWER/STANDBY-ON**  durant 3 secondes ou plus pour permuter en mode de veille Eco ou vice versa.

Attente automatique avec économie d'énergie

Grâce à la caractéristique d'économie d'énergie, l'unité passe automatiquement en position d'attente 15 minutes après qu'une CD n'a atteint la fin ou qu'aucune commande n'a été actionnée.

Réglage du volume

Appuyez sur **VOLUME (-/+)** (ou appuyez sur **VOLUME +/-** de la télécommande) pour augmenter ou diminuer le niveau sonore.
→ Le message "VOL XX" s'affiche. Ici, "XX" représente le niveau sonore.

Pour couper momentanément le son

- Appuyez sur **MUTE** sur la télécommande.
→ La reproduction sonore se poursuit sans son audible et "MUTING" (sourdine) s'affiche.
- Pour réactiver la reproduction du son, on peut:
 - appuyez à nouveau sur **MUTE**;
 - régler les commandes de volume;
 - changer de source.

Réglage du son

Vous ne pouvez sélectionner qu'un contrôle sonore à la fois: DBB, DSC ou LOUDNESS.

DBB (Dynamic Bass Boost)

DBB amplifie la basse.

- Appuyez à plusieurs reprises sur **DBB** de la télécommande pour sélectionner DBB 1, DBB2 ou DBB OFF.
→ Certains CD ou certaines cassettes peuvent être enregistrés en vitesse de modulation élevée, ce qui engendre une distorsion à un volume élevé. Le cas échéant, supprimez le mode DBB ou réduisez le volume.

DSC (Digital Sound Control)

DSC propose une combinaison différente de paramètres de compensation de son présélectionnés.

- Appuyez à plusieurs reprises sur **DSC** de la télécommande pour sélectionner: FLAT, POPS, JAZZ, CLASSIC ou ROCK.

LOUDNESS

La fonction INTENSITE SONORE (LOUDNESS) permet que le système augmente automatiquement l'effet sonore aigu et basse à un volume faible (plus le volume est fort, plus faible sera l'augmentation de l'aigu et de la basse).

- Appuyez sur **LOUDNESS** sur la télécommande pour activer ou désactiver la fonction INTENSITÉ.
→ L'icône  apparaît/disparaît après avoir activé/désactivé cette fonction.

Réglage de luminosité du rétroéclairage

- Appuyez à plusieurs reprises si nécessaire sur la touche **DIM** pour régler la luminosité de l'écran.

Mode de démonstration

Le système comporte un mode de démonstration qui présente les diverses fonctions disponibles.

Pour activer la démonstration

- En mode veille, appuyez sur **PRESET-/■** sur le système pour activer le mode démonstration.
→ Le démonstration début.

Pour désactiver la démonstration

- Appuyez de nouveau sur **PRESET-/■** sur le système.
→ "DEMO OFF" s'affiche.

Remarque:

– *Même si vous débranchez le câble d'alimentation et que vous le reconnectez à la prise électrique murale, le mode démonstration demeure désactivé tant que vous ne l'activez pas une nouvelle fois.*

IMPORTANT!

- Selon les exigences de format des DVD ou des VCD, certaines opérations peuvent être différentes ou restreintes.
- N'appuyez pas sur le tiroir du disque et ne placez pas d'autre objet qu'un CD dans ce tiroir. Vous pourriez provoquer un dysfonctionnement.
- Si l'icône (Ø) de fonction interdite s'affiche sur l'écran du téléviseur lorsque vous appuyez sur une touche, cela signifie que cette fonction n'est pas disponible sur le disque en cours de lecture ou à ce moment-là.

Disques pour la lecture

Votre lecteur de DVD peut lire les disques suivants:

- Disques Vidéo Numériques (DVD)
- CD Vidéo (VCD)
- Super CD Vidéo (SVCD)
- Disques Vidéo Numériques + Réinscriptibles (DVD + RW)
- Disques Compacts (CD)
- Fichiers photo (Kodak, JPEG) sur CDR (W) ou DVD + RW
- DivX(R) sur CD-R(W):
- DivX 3.11, 4.x et 5.x
- WMA
- Format MP3-CD supporté
- Format ISO 9660
- Nom max. pour le titre/album – 12 caractères.
- Nombre max. de titres par album est de 255.
- Nombre de niveaux de sous-dossiers est de 8.
- Le nombre max. d'albums est de 32.
- Le nombre max. de pistes MP3 est de 999.
- Les fréquences d'échantillonnage supportées pour les disques-MP3 sont : 32 kHz, 44.1 kHz, 48 kHz.
- Les niveaux de compression des disques MP3 sont de : 32, 64, 96, 128, 192, 256 (kbps).
- Les formats suivants ne sont pas supportés:
- Les fichiers comme *.VMA, *.AAC, *.DLF, *.M3U, *.PLS, *.WAV, *.WMA
- Le nom du Titre/de l'Album dans une autre langue que l'Anglais
- Les disques enregistrés en format Joliet

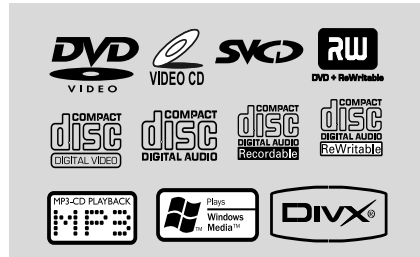

Codes de zone

Les DVD doivent porter l'étiquette illustrée ci-dessous pour pouvoir être lus sur ce lecteur de DVD. Vous ne pouvez pas lire des disques étiquetés pour d'autres régions.



Remarque:

- Si vous rencontrez des difficultés pour lire un disque en particulier, enlevez le disque et essayez-en un autre. Certains disques mal formatés ne peuvent pas être lus sur ce système.

Lecture de disques

- 1 Connectez les cordons d'alimentation du lecteur de DVD et du téléviseur (et éventuellement d'une chaîne hi-fi ou d'un récepteur audiovisuel) à une prise de courant.
- 2 Allumez le téléviseur et trouvez son canal d'entrée vidéo. (Voir "**Réglage du téléviseur**").
- 3 Appuyez sur **ECO POWER/STANDBY-ON** (⏻ ou ⏻) de la télécommande.
→ L'écran DVD d'arrière-plan Philips apparaît sur votre téléviseur.
- 4 Appuyez sur **OPEN·CLOSE** pour ouvrir le compartiment du disque, chargez un disque, puis refermez le compartiment.
→ Veillez à ce que le côté étiquette soit sur le dessus.
- 5 La lecture commencera automatiquement (selon le type de disque).
→ Si un menu de disque s'affiche sur le téléviseur, voir page suivante "Utilisation du menu du disque".

Utilisation des disques

→ Si le disque est bloqué par le contrôle parental, vous devrez saisir votre mot de passe de quatre chiffres (voir "**PAGE RÉGLAGES MOT DE PASSE**").

- 6 A tout moment, pour arrêter la lecture, appuyez sur **PRESET**/**■** (**■** de la télécommande).

Utilisation du menu du disque

Lorsque vous insérez certains disques, un menu apparaîtra sur le téléviseur.

Pour sélectionner une fonction de lecture ou un élément

- Utilisez **◀▶▲▼** et **OK** ou les touches numériques (0-9) de la télécommande.
→ La lecture commencera automatiquement.

Pour entrer dans le menu ou en sortir

- Appuyez sur la touche **DISC MENU** de la télécommande.

Pour les VCD avec fonction contrôle de lecture (PBC) (version 2.0 uniquement)

La lecture en mode PBC permet d'utiliser des CD vidéo de manière interactive, à l'aide d'un menu affiché.

- Pendant la lecture, appuyez sur **DISC MENU**:
→ Si le PBC était **ACTIVÉ**, il sera réglé sur **DÉSACTIVÉ** et la lecture continuera.
→ Si le PBC était **DÉSACTIVÉ**, il sera réglé sur **ACTIVÉ** et le menu réapparaîtra sur l'écran.

Commandes de lecture de base

Interruption de la lecture (DVD/VCD/CD/MP3/DivX/WMA)

- 1 Durant la lecture, appuyez sur **▶||**.
→ La lecture sera interrompue et le son sera coupé.
- 2 Appuyez à nouveau sur **▶||** pour sélectionner l'image suivante.

Sélection d'une plage/ d'un chapitre (DVD/VCD/DivX/CD)

- 1 Appuyez sur le bouton de contrôle **▶| (CH + ▶)** de la télécommande de la télécommande pendant la lecture pour sauter au chapitre/plage suivant(e).

- 2 Appuyez sur le bouton de contrôle **◀| (CH - ◀)** de la télécommande pour aller chapitre/à la page précédente.
- 3 Aller directement à n'importe quel titre (piste) / chapitre. Utiliser les **touches numériques (0 à 9)** pour entrer le numéro du titre (piste)/ chapitre désiré.

Reprise de la lecture à partir du dernier point d'arrêt (DVD/VCD/CD)

- Si l'appareil est arrêté et si le disque n'a pas été éjecté, appuyez sur la touche **▶||**.

Pour annuler le mode de reprise

- En mode arrêt, appuyez de nouveau sur la touche **PRESET**/**■** (**■** de la télécommande).

Zoom (DVD/VCD/DivX/JPEG)

La fonction de zoom vous permet d'agrandir ou de réduire l'image vidéo durant la lecture.

- 1 Appuyez sur **ZOOM** de manière répétée pour agrandir ou réduire l'image vidéo en lecture.
- 2 Appuyez sur **◀▶▲▼** pour afficher un panoramique à travers l'écran TV.

Répétition (DVD/VCD/CD/MP3/DivX/WMA)

Pour DVD/VCD/CD

- Appuyez un long moment sur la touche **MODE** pour choisir un mode de répétition durant la lecture.

CHAPTER (DVD)

– pour répéter la lecture du chapitre en cours de lecture.

TRACK (CD/VCD)/TITLE (DVD)

– pour répéter la lecture de la piste (CD/SVCD/VCD) /du titre (DVD) sélectionné(e).

ALL

– pour répéter la lecture du disque entier.

SHUFFLE

– pour répéter la lecture dans un ordre aléatoire.

Pour MP3/WMA/DivX

- appuyez un long moment sur la touche **MODE** pour entrer divers mode de répétition.
 - **Shuffle**: lire tous les fichiers du dossier sélectionné en ordre aléatoire.
 - **Repeat One**: lire un fichier MP3/WMA en boucle.
 - **Repeat All**: lire en boucle tous les fichiers du dossier sélectionné.
 - **Off**: pour annuler le mode de répétition.

Répétition A-B (DVD/VCD/CD/MP3/DivX/WMA)

- 1 Appuyez sur **A-B** au point de départ de votre choix.
- 2 Appuyez à nouveau sur **A-B** au point de fin de votre choix.
 - Les points A et B ne peuvent être définis qu'à l'intérieur d'un même chapitre ou d'une même piste.
 - Ce passage se répète alors en continu.
- 3 Pour quitter la séquence, appuyez sur **A-B**.

Ralenti (DVD/VCD)

- 1 Appuyez sur les touches SLOW durant la lecture pour sélectionner la vitesse souhaitée : 1/2, 1/4, 1/8 ou 1/16 (vers l'avant ou l'arrière).
 - Le son est mis en sourdine.
- 2 Pour revenir à la lecture normale, appuyez sur **II**.

Remarque:

– Le ralenti arrière n'est pas disponible sur certains VCDs.

Programme (non disponible pour les CD d'images/MP3)

Pour sélectionner l'ordre de lecture préféré des pistes/chapitres.

Pour DVD/VCD/CD

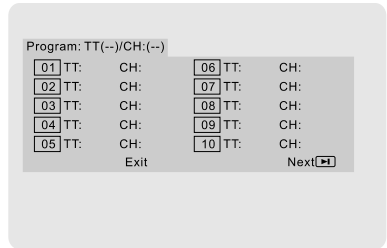

(DVD Programme par exemple)

- 1 Appuyez sur **PROG** de la télécommande pour accéder au menu du programme.
- 2 Servez-vous du clavier numérique (0-9) pour taper les numéros de plage ou de chapitre (pour les numéros à un seul chiffre, ajoutez un « 0 » devant, ex. : 05).
- 3 Déplacez le curseur en appuyant sur **◀ ▶ ▲ ▼** pour sélectionner **START**.
- 4 Appuyez sur **OK** pour démarrer la lecture.

Pour MP3/WMA

- 1 En mode arrêt, appuyez **DISC MENU** sur la télécommande pour alterner entre Album et Liste de Fichiers.
- 2 Quand Liste fichier est affiché, appuyez sur **▲ ▼** pour sélectionner les fichiers, ou appuyez sur le bouton de contrôle vers le haut ou appuyez sur **PROG** sur la télécommande pour ajouter les fichiers à la liste de lecture.
- 3 Appuyez sur **DISC MENU** pour afficher la liste de lecture.
- 4 Appuyez sur PROG sur la télécommande pour supprimer les fichiers superflus de la liste de lecture.

Recherche avant / arrière (DVD/VCD/DivX/CD/MP3/WMA)

- 1 Appuyez sur les touches **TU +/- (◀▶)** durant la lecture pour sélectionner la vitesse souhaitée : 2X, 4X, 8X, 16X ou 32X (vers l'avant ou l'arrière).
 - Le son sera mis en sourdine.
- 2 Pour revenir à la lecture normale, appuyez sur **▶ II**.

Utilisation des disques

Recherche de l'heure & recherche par numéro de chapitre/plage (DVD/VCD/CD/MP3/WMA)

- 1 Appuyez sur GOTO/ST jusqu'à ce que l'heure ou la boîte de modification du chapitre/plage apparaisse.
- 2 Tapez le moment désiré en heures, minutes et secondes dans la zone éditable à l'aide du clavier numérique de la télécommande.

OU

Entrez le numéro du chapitre/plage dans la boîte de modification du chapitre/plage en utilisant le clavier numérique de la télécommande.

Affichage des informations durant la lecture

- Durant la lecture, appuyez sur **DISPLAY** pour afficher les informations du disque sur l'écran TV.

Pour DVD

- **Title/Chapter Elapsed**: affiche la durée écoulée du titre/ chapitre en cours de lecture.
- **Title/Chapter Remain**: affiche la durée restante du titre/ chapitre en cours de lecture.
- **Display Off**: désactive l'affichage de l'heure.

Pour les super VCD/VCD/DivX/CD

- **Single/Total Elapsed**: affiche la durée écoulée du total/de la piste seule en cours de lecture.
- **Single/Total Remain**: affiche la durée restante du total/de la piste seule en cours de lecture.
- **Display Off**: désactive l'affichage de l'heure.

Fonctions spéciales de disques

Lecture d'un titre (DVD)

- 1 Appuyez sur **DISC MENU**.
→ Le menu titres du disque s'affiche sur l'écran du téléviseur.
- 2 Appuyez sur les touches ▲ ▼ ▲ ▼ ou sur les **touches numériques (0-9)** pour sélectionner une option de lecture.
- 3 Appuyez sur **OK** pour confirmer.

Angle de caméra (DVD)

- Appuyez à plusieurs reprises sur **ANGLE** pour sélectionner l'angle désiré.

Changement de langue de doublage (pour les DVD enregistrés en plusieurs langues)

- Appuyez à plusieurs reprises sur **AUDIO** pour sélectionner la langue de doublage désirée.

Changement de canal audio (pour VCD)

- Appuyez sur **AUDIO** pour sélectionner les canaux audio disponibles fournis par le disque (STÉRÉO, MONO G, MONO D ou MIXAGE MONO).

Sous-titres (DVD)

- Appuyez à plusieurs reprises sur **SUBTITLE** pour sélectionner la langue de sous-titres désirée.

Lecture de MP3/WMA/CD image JPEG

IMPORTANT!

Vous devez allumer votre téléviseur et trouver son canal d'entrée vidéo. (Voir "Réglage du téléviseur").

Lecture de MP3/WMA

IMPORTANT!

Pour les fichiers WMA protégés DRM, utilisez Windows Media Player 10 (ou supérieur) pour graver/convertir des CD. Consultez www.microsoft.com pour plus d'informations concernant Windows Media Player et WM DRM (Windows Media Digital Rights Management).

Généralités

- 1 Insérez un disque MP3/WMA.
→ Le menu de disque apparaît sur l'écran du téléviseur.
- 2 Appuyez sur les touches ▲ ▼ pour sélectionner le dossier et appuyez sur **OK** pour l'ouvrir.

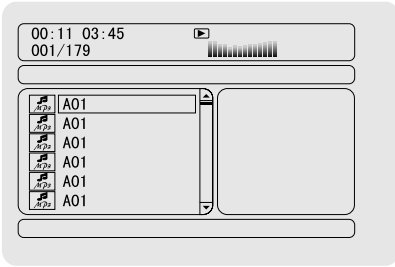

- 3 Appuyez sur les touches ▲ ▼ ou servez-vous des **touches numériques (0-9)** pour sélectionner page.
- 4 Appuyez sur **OK** pour confirmer.
→ La lecture commencera à partir du fichier sélectionné jusqu'à la fin du dossier.

Remarque:

– *Le temps de lecture de la table des matières du disque peut être supérieur à 10 secondes si le nombre d'enregistrements compilés sur le disque est élevé.*

Sélection de la lecture

Durant la lecture, vous pouvez;

- Appuyez sur le bouton de contrôle ◀ / ▶ (CH +/- ◀ / ▶ de la télécommande) pour sélectionner un autre plage dans l'album sélectionné.
- Appuyez sur ▶ || pour interrompre/reprendre la lecture.
- Appuyez sur **DISC MENU** pour alterner entre Album et Liste de Fichiers.

Lecture de CD image JPEG

Généralités

- 1 Insérez un disque JPEG images.
→ Le menu de disque apparaît sur l'écran du téléviseur.
- 2 Appuyez sur les touches ▲ ▼ pour sélectionner le dossier et appuyez sur **OK** pour l'ouvrir.
- 3 Appuyez sur les touches ▲ ▼ ou servez-vous des **touches numériques (0-9)** pour sélectionner une option.
- 4 Appuyez sur **OK** pour confirmer.

→ La lecture commencera à partir du fichier sélectionné jusqu'à la fin du dossier.

Sélection de la lecture

Durant la lecture, vous pouvez;

- Appuyez sur ◀ / ▶ (CH +/- ◀ / ▶ de la télécommande) pour sélectionner un autre dossier dans le repertoire sélectionné.
- Utilisez ◀ ▶ ▲ ▼ de la télécommande pour parcourir les fichiers d'images.
- Appuyez sur la touche ▶ || pour interrompre/reprendre la lecture.
- Appuyez sur **DISC MENU** pour alterner entre Dossier et Liste de Fichiers.

Fonctions JPEG spéciales

Prévisualisation (JPEG)

Cette fonction vous permet de connaître le contenu du dossier en cours ou du disque complet.

- 1 Appuyez sur la touche **PRESET-/■** (■ de la télécommande) durant la lecture des images JPEG.
→ 12 images miniatures s'affichent sur l'écran du téléviseur.

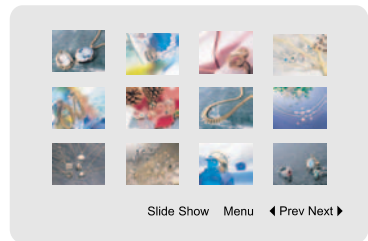



- 2 Appuyez sur les touches ◀ ▶ ▲ ▼ pour mettre en surbrillance une des images/"Slide Show" et appuyez sur **OK** pour l'afficher/lecture de panorama.









Pour saisir le numéro de la piste à télécommande

- Appuyez sur les touches ◀ ▶ ▲ ▼ pour mettre en surbrillance "Menu" et appuyez sur **OK**.





Utilisation des disques

	Remote Key Function
Program	Transition Effect
Stop	Thumbnail Mode
	Next Picture
	Previous Picture
Play	Picture Mode
^	Invert
v	Mirror

Pour afficher les autres images à la page suivante ou précédente

- Appuyez sur  /  (**CH +/-** /  /  sur la télécommande).
- Appuyez sur les touches     pour sélectionner "Prev" ou "Next" et appuyez sur **OK**.

Zoom sur image (JPEG)

- Durant la lecture, appuyez sur la touche **ZOOM** pour changer l'échelle d'affichage de l'image.
- Utilisez les touches     pour visualiser l'image grossie.

Modes de lecture de panorama (JPEG)

- Durant la lecture, Appuyez un long moment sur la touche PROG pour sélectionner les différents modes de lecture de panorama :

Mode 0: None

Mode 1: Wipe Top

Mode 2: Wipe Bottom

Mode 3: Wipe Left

Mode 4: Wipe Right

Mode 5: Diagonal Wipe Left Top

Mode 6: Diagonal Wipe Right Top

Mode 7: Diagonal Wipe Left Bottom

Mode 8: Diagonal Wipe Right Bottom

Mode 9: Extend From Center H

Mode 10: Extend From Center V

Mode 11: Compress To Center H

Mode 12: Compress To Center V









Mode 13: Window H

Mode 14: Window V

Mode 15: Wipe From Edge To Center

Mode 16: Move In From Top

Lecture multi-angle (JPEG)

- Durant la lecture, appuyez sur les touches     pour faire pivoter l'image sur l'écran du téléviseur.
Touche : Inverser l'image verticalement.
Touche : Inverser l'image horizontalement.
Touche : Faire pivoter l'image dans le sens antihoraire.
Touche : Faire pivoter l'image dans le sens horaire.

Lecture d'un disque DivX

Ce lecteur de DVD prend en charge la lecture de films DivX gravés de l'ordinateur sur un CD-R/RW

- 1 Chargez un disque DivX.
→ La lecture commencera automatiquement.
Sinon, appuyez sur **▶ II**.
- 2 Si le film DivX comporte des sous-titres externes, le menu de sous-titrage s'affiche à l'écran du téléviseur pour vous permettre de faire un choix.
- Dans ce cas, appuyez sur la touche **SUBTITLE** de la télécommande pour activer ou désactiver l'affichage des sous-titres.
- Si le disque DivX propose des sous-titres incrustés en plusieurs langues, appuyez sur la touche **SUBTITLE** pour modifier la langue de sous-titrage pendant la lecture.

Conseils utiles:

- Les fichiers de sous-titres portant l'extension **.srt, .smi, .sub, .ssa ou .ass** sont pris en charge mais ne sont pas repris dans le menu de navigation.
- Le nom du fichier de sous-titrage doit être identique au nom de fichier du film.

Opérations de base

- 1 Appuyez sur **SYSTEM** pour ouvrir le Menu installation.
- 2 Appuyez sur ◀ ▶ pour sélectionner une page à régler.
- 3 Appuyez les touches ▲ ▼ pour mettre une option en surbrillance.
- 4 Accédez au sous-menu en appuyant sur la touche ▶ ou **OK**.
- 5 Déplacez le curseur à l'aide des touches ▲ ▼ pour mettre en surbrillance l'option de votre choix.
→ Pour le réglage de valeurs, appuyez sur ◀ ▶ pour ajuster les valeurs.
- 6 Appuyez sur **OK** pour confirmer.

Pour retourner au menu du niveau supérieur

- Appuyez sur ◀ ou **OK** (Pour le ajustement de valeurs).

Pour quitter le menu

- Appuyez à nouveau sur **SYSTEM**.
→ Quand vous quittez ce menu, les paramètres sont enregistrés dans la mémoire du lecteur et y restent même si l'appareil est mis hors tension.

Remarque:

– Certaines des fonctions du menu configuration sont décrites dans "Mise en route".

General Setup Page

Les options comprises dans le Page réglages généraux sont : "TV Display", "OSD Language", "Closed Captions", "Screen Saver" et "DIVX(R) VOD".

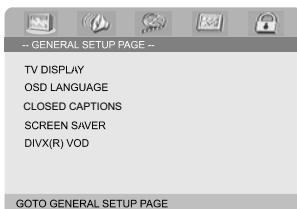

Affichage TV

Permet de régler l'aspect de l'image du lecteur de DVD en fonction du téléviseur connecté.

→ **4:3 PANSKAN**: Si vous avez un téléviseur normal et que vous voulez que les deux côtés de l'image soient coupés ou formatés pour tenir dans l'écran.

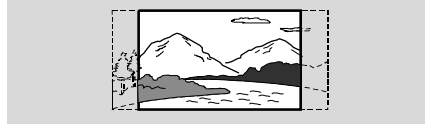

→ **4:3 LETTER BOX**: Si vous avez un téléviseur normal. L'image sera alors affichée sur toute la largeur de l'écran, avec des bandes noires au-dessus et en dessous de l'image.



→ **16:9**: Si vous avez un téléviseur à écran large.



OSD Language

voir "Mise en route-Etape 3: Régler les préférences de langue".

Options des menu système

Closed Captions (Sous-titres)

Les sous-titres sont des données cachées dans le signal vidéo de certains disques. La différence avec les sous-titres ordinaires est que ceux-ci sont destinés aux malentendants.

En effet, ils indiquent aussi les effets sonores ("sonnerie du téléphone", "bruits de pas", etc.), alors que les sous-titres ordinaires ne les indiquent pas.

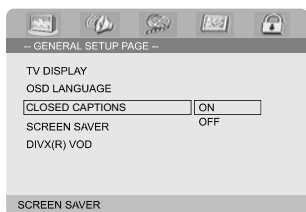

- 1 Appuyez sur les touches ▲ ▼ pour mettre en surbrillance 'Closed Captions' (Sous-titres).
- 2 Accédez au sous-menu en appuyant sur la touche ►.
- 3 Déplacez le curseur à l'aide des touches ▲ ▼ pour mettre en surbrillance l'option de votre choix.
→ **On** (Activé): Active les sous-titres.
→ **Off** (Désactivé): Désactive les sous-titres.

Screen Saver

Cette fonction active ou inactive l'économiseur d'écran.

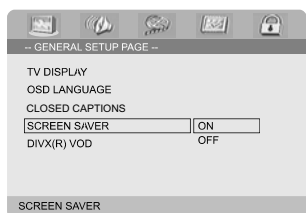

- **On**: En mode ARRÊT ou PAS DE DISQUE, si aucune action n'est effectuée pendant environ 3 minutes, l'économiseur d'écran sera activé.
→ **Off**: L'économiseur d'écran est inactivé.

Code d'enregistrement DivX® VOD

Philips vous fournit le code d'enregistrement DivX® VOD (Video On Demand) permettant de louer et d'acheter des vidéos via le service DivX® VOD. Pour plus d'informations, visitez le site Web à l'adresse www.divx.com/vod.

- 1 Sur la '**General Setup Page**', appuyez sur ▲ ▼ pour mettre DIVX(R) VOD, puis appuyez sur ► ou **OK**.
→ Le code d'enregistrement s'affiche.

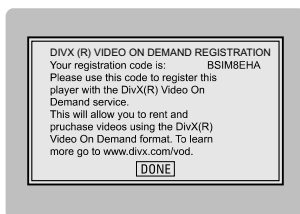

- 2 Pour quitter le menu, appuyez sur **OK**.
- 3 Ce code d'enregistrement vous permet d'acheter ou de louer des vidéos via le service DivX® VOD disponible sur le site Web www.divx.com/vod. Suivez les instructions, puis téléchargez la vidéo sur un CD-R/RW en vue d'une lecture sur le lecteur de DVD.

Conseil utiles:

- Les vidéos téléchargées via le service DivX® VOD peuvent uniquement être lues sur ce lecteur de DVD.
- La fonction de recherche d'heures n'est pas accessible durant la lecture d'un film au format DivX®.

Audio Setup Page

Les options comprises dans le Page réglages audio sont: "Digital Audio Setup", "Dolby Digital Setup", "3D Processing", "HDCD" et "Night Mode".

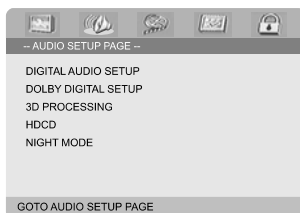

Digital Audio Setup

Les options comprises dans le Digital Audio Setup sont: "SPDIF Off", "All" et "PCM only".

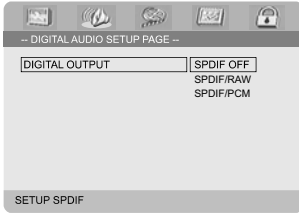

- **SPDIF OFF** Désactive la sortie SPDIF.
- **SPDIF/RAW** Si vous avez connecté DIGITAL AUDIO OUT (COAXIAL ou OPTICAL)
- **SPDIF/PCM**: Seulement si votre récepteur est incapable de décoder le son multicanal.

Dolby Digital Setup

Les options comprises dans le menu Réglage Dolby Digital Setup sont: "Dual Mono".

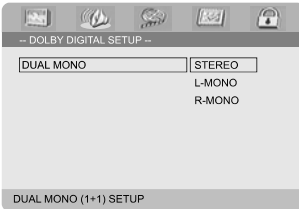

Dual Mono

Pour sélectionner le réglage correspondant au nombre d'enceintes que vous avez connectées.

- **Stereo**: Le son mono gauche envoie des signaux à l'enceinte gauche, tandis que le son mono droit envoie des signaux à l'enceinte droite.
- **L-Mono**: Le son mono gauche envoie des signaux aux enceintes gauche et droite.
- **R-Mono**: Le son mono droit envoie des signaux aux enceintes gauche et droite.

3D Processing

Les options du menu 3D Processing sont: "Reverb Mode".

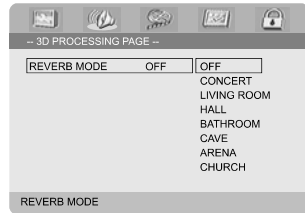

Reverb Mode

Le mode réverbération permet de simuler un son panoramique en utilisant seulement deux enceintes.

- **Off, Concert, Living Room, Hall, Bathroom, Cave, Arena** et **Church**.

HDCCD

Les options comprises dans le HDCCD (High Definition Compatible Digital) sont: "Filter".

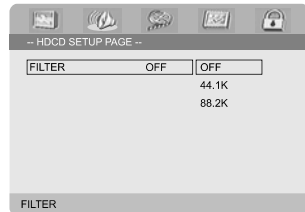

Filter

Règle l'arrêt du point de fréquence de la sortie audio lors de la lecture d'un disque HDCCD.

- **Off, 44.1K** et **88.2K**.

Options des menu système

Night Mode

Lorsqu'il est activé, les sorties de volume hautes sont adoucies et les sorties de volume basses sont élevées à un niveau audible. Ce mode vous permet de regarder votre film d'action préféré la nuit, sans gêner les autres.

→ **On**: Sélectionnez cet élément pour diminuer les écarts de volume. Cette fonction n'est disponible que pour les films dotés du mode Dolby numérique.

→ **Off**: Sélectionnez cet élément quand vous voulez profiter du son surround avec sa piste dynamique complète.

Video Setup Page

Les options comprises dans le Video Setup page sont: "Video Output", "TV Mode" et "Color Setting".

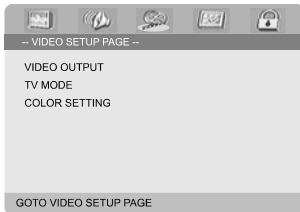

Video Output

Réglez la sortie vidéo en fonction de votre connexion vidéo. Si vous avez utilisé le jack **VIDEO OUTPUT** (jaune) pour connecter le micro-système de DVD à votre téléviseur; il est inutile de modifier le réglage de sortie vidéo.

→ **Pr/Cr Pb/CbY**: Sélectionnez cet élément si vous avez connecté le lecteur de DVD à votre téléviseur en utilisant les jacks vidéo Scart

→ **S-Video**: Sélectionnez cet élément si vous avez connecté le lecteur de DVD à votre téléviseur en utilisant le jack S-vidéo.

TV Mode

Sélectionnez le mode de sortie vidéo ou P-SCAN lorsque **Pr/Cr Pb/CbY** est sélectionné.
→ **P-SCAN** et **Interlace**.

Lorsque le mode Balayage progressif est activé, vous bénéficiez d'une image de haute qualité avec moins de scintillement. Ce mode n'est disponible que lorsque vous connectez les prises Y Pb Pr du lecteur de DVD à un téléviseur doté d'une entrée vidéo de balayage progressif. Dans le cas contraire, une image déformée apparaîtra à l'écran du téléviseur: Pour une configuration correcte de la fonction de balayage progressif, reportez-vous à la "Mise en route-Configuration de la fonction de balayage progressif".

Color Setting

Ce menu vous aide à régler la qualité vidéo.

- 1 Appuyez les touches ▲ ▼ pour mettre en surbrillance "Color Setting".
- 2 Appuyez sur la touche ► ou **OK** pour accéder Color Setting Setup.

Les options comprises dans le Color Setting Setup are: "Sharpness", "Brightness", "Contrast", "Gamma", "Hue", "Saturation" et "Luma Delay".

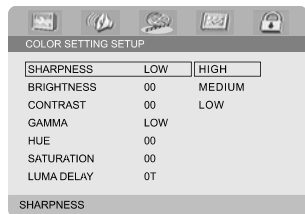

Sharpness

Ajuste le niveau de netteté.

→ **High, Medium** et **Low**.

Brightness

Ajuste le niveau de clarté. Echelle: -20.+20.

Contrast

Ajuste le niveau de contraste. Echelle: -16.+16.

Gamma

Ajuste le niveau de gamma.

→ **High, Medium, Low** et **None**.

Hue

Ajuste le niveau de nuance. Echelle: -9.+9.

Saturation

Ajuste le niveau de saturation. Echelle: -9+9.

Luma Delay

Ajuste le luminosité.

→ **0T** et **1T**.

Preference Page

Le Page Préférences regroupe les options suivantes: "Audio", "Subtitle", "Disc Menu", "Parental" et "Default".

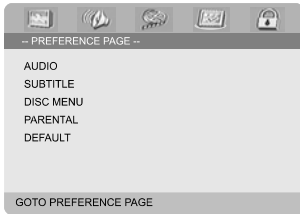

Remarque :

– Les préférences peuvent être sélectionnées seulement en mode **PAS DE DISQUE** ou arrêt.

Parental

Certains DVD peuvent avoir un niveau de contrôle parental assigné au disque en entier ou à certaines scènes du disque. Cette fonctionnalité vous permet de mettre en place une restriction de la lecture nivelée. Les niveaux vont de 1 à 8 et sont spécifiques au pays. Vous pouvez interdire la lecture de certains disques qui ne sont pas adaptés à vos enfants ou avoir certains disques lus avec des scènes alternées.

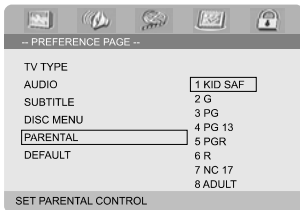

● Les disques CD-Vidéo, SVCD et CD n'ont pas d'indication de niveau : le contrôle parental est donc sans effet sur ces disques comme sur la plupart des DVD illégaux.

① Appuyez sur ▲▼ pour sélectionner l'option "Parental".

② Accédez au sous-menu en appuyant sur la touche ▶.

③ Appuyez sur ▲▼ pour sélectionner un niveau de classification pour le disque inséré.
→ Les DVD classés au dessus du niveau que vous sélectionnez ne sont pas lus à moins d'entrer le mot de passe à quatre chiffres ou de choisir un niveau de classement plus élevé.

Remarque:

– Certains DVD ne sont pas codés selon un niveau de contrôle parental, bien que la classification du film soit imprimée sur la jaquette. Dans ce cas, la fonctionnalité de contrôle parental ne peut pas être utilisée.

Explications du classement

1 KID SAF

– Film pour enfants recommandé pour les enfants et tous les publics.

2 G

– Tous publics ; considéré comme film pour tous publics.

3 PG

– Avis parental recommandé.

4 PG 13

– Film non recommandé aux moins de 13 ans.

5-6 PGR, R

– Non recommandé aux moins de 17 ans ou uniquement en présence d'un adulte.

7 NC-17

– Non recommandé aux moins de 17 ans.

8 Adult

– Contenu réservé aux adultes ; film réservé aux adultes du fait d'un contenu de nature sexuelle ou violente, ou du langage.

Default

Si un problème survient durant le réglage du lecteur, la fonction VAL. DÉFAUT sert à rétablir tous les paramètres d'usine. Tous vos réglages personnels seront alors effacés.

Attention :

– Lorsque cette fonction est activée, tous les paramètres retrouvent leur valeur par défaut établie en usine.

Options des menu système

Password Setup Page

Les options comprises dans le Password Setup sont: "Password Mode" et "Password".



Password Mode

Cette fonction est utilisée pour activer/désactiver le mot de passe en sélectionnant "ON"/"OFF".

Password

Entrez votre mot de passe de 4 chiffres lorsque vous y êtes invité à l'écran. Le mot de passe par défaut est 1234.

- 1 Appuyez sur les touches ▲▼ pour mettre en surbrillance "Password".
- 2 Accédez au sous-menu en appuyant sur la touche ►.
- 3 Appuyez sur **OK** pour ouvrir la page afin d'entrer un nouveau mot de passe.

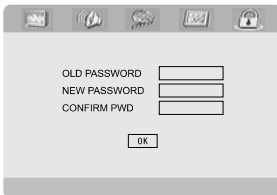

- 4 Saisissez le code de 4 chiffres existant.
- 5 Saisissez votre nouveau code de 4 chiffres.
- 6 Saisissez votre nouveau code de 4 chiffres une seconde fois pour confirmer:
→ Le nouveau code à 4 chiffres entre en vigueur.
- 7 Appuyez sur **OK** pour sortir.

Remarques:

- Si le mot de passe a été modifié, le code parental et de verrouillage sera aussi modifié.
- Le mot de passe par défaut (1234) est toujours actif, même quand le mot de passe a été modifié.

Réception radio

Réglage de la réception de stations radio

- 1 Appuyez sur la touche **STANDBY ON** (ou \odot de la télécommande) la dernière source sélectionnée est activée.
- 2 Utilisez le bouton **SOURCE** (ou **TUNER** de la télécommande) pour choisir le tuner comme source.
- 3 Appuyez une nouvelle fois sur **TUNER** pour choisir la bande de fréquences désirée (FM ou AM).
- 4 Maintenez enfoncée la touche **◀ / ▶ (TU +/- ◀◀ / ▶▶** sur la télécommande) jusqu'à ce que la fréquence affiche commence à changer; puis relâchez la touche.
→ L'appareil se syntonise automatiquement sur la première station de radio dont le signal est assez fort.
- Pour arrêter l'appareil sur une station dont la réception est faible, appuyez brièvement sur les touches **◀ / ▶ (TU +/- ◀◀ / ▶▶** sur la télécommande) autant de fois que nécessaire pour obtenir la meilleure réception possible.
- 5 Répétez l'étape 4 si nécessaire pour trouver la station désirée.

Mémorisation de stations radio

Vous pouvez mémoriser jusqu'à 40 stations, quelle que soit la bande de réception.

Programmation automatique

- Maintenez enfoncé **PROG** pendant plus de 2 secondes pour commencer la programmation.
→ Toutes les stations sont programmées.

Programmation manuelle

- 1 Réglez sur un émetteur de votre choix (voir "Réglage sur les émetteurs radio").
- 2 Appuyez sur **PROG** de la télécommande
→ "**PROG**" clignote sur l'affichage.
- 3 Utilisez les **PRESET+** ou **PRESET-/■** (ou **CH +/- (◀ / ▶)** de la télécommande) pour sélectionner le numéro de mémoire désiré.

→ Si l'icône "**PROG**" s'éteint avant que vous ayez sélectionné le numéro de mémoire, appuyez sur **PROG** de la télécommande.

- 4 Appuyez sur **PROG** de la télécommande pour mettre en mémoire la station de radio.
- Répétez les étapes 1 à 4 pour mémoriser d'autres stations.

Remarque:

– Certaines stations radio RDS peuvent émettre l'heure réelle toutes les minutes. L'exactitude de l'heure émise dépend de la station radio RDS émettrice.

Réglage de l'horloge

- 1 En mode veille, Maintenez enfoncé le bouton **CLOCK** situé sur la télécommande jusqu'à ce que l'heure clignote sur l'affichage.
→ "**CLOCK SET**" est affiché un court instant. Puis, les chiffres des heures clignotent à l'écran d'affichage.
- 2 Tournez **VOLUME +/-** dans le sens horaire ou dans le sens anti-horaire ou appuyez sur **VOLUME +/-** sur la télécommande pour régler les heures.
- 3 Appuyez sur **CLOCK** pour confirmer:
→ Puis, les chiffres des minutes clignotent à l'écran d'affichage.
- 4 Tournez **VOLUME +/-** dans le sens horaire ou dans le sens anti-horaire ou appuyez sur **VOLUME +/-** sur la télécommande pour régler les minutes.
- 5 Appuyez de nouveau sur **CLOCK** pour confirmer le réglage de l'heure.

Notes:

- Le système offre uniquement le mode de 12 heures.
- Le réglage de l'horloge s'efface lorsque l'appareil est débranché.
- L'appareil quittera le mode de réglage de l'horloge si vous n'appuyez sur aucun bouton pendant 30 secondes.

Régler le minuteur d'endormissement/réveil

Réglage de la minuterie de mise en veille

Mode de mise en marche, La minuterie de mise en veille permet de faire passer automatiquement le système en mode veille à une heure prédéterminée.

- 1 Mode de mise en marche, appuyez à plusieurs reprises sur la touche SLEEP/TIMER de la télécommande pour choisir le délai d'arrêt.
→ Les sélections apparaissent dans l'ordre suivant (durées en minutes) :
00 → 10 → 20 → 30 → 40 → 50 → 60 → 70 → 80 → 90 → 00
- 2 Lorsque la durée désirée est affichée, cessez d'appuyer sur le bouton **SLEEP/TIMER**.
→ L'icône "SLEEP" s'affiche.

Pour désactiver la minuterie de mise en veille

- Appuyez à plusieurs reprises sur la touche **SLEEP/TIMER** jusqu'à ce que le message "00" s'affiche, ou appuyez sur la touche **ECO POWER/STANDBY-ON** (☰) (☰ de la télécommande).

En mode veille, la minuterie de mise en veille permet de faire passer automatiquement le système en mode veille à une heure prédéterminée.

Régler le minuteur d'éveil

IMPORTANT!

– Avant de régler la minuterie, vérifiez que l'horloge est réglée correctement.

- 1 Maintenez enfoncé le bouton **SLEEP/TIMER** situé sur la télécommande jusqu'à ce que clignote sur l'affichage.
→ "TIME SET" est affiché un court instant. Puis, les chiffres des heures clignotent à l'écran d'affichage.
- 2 Tournez **VOLUME +/-** dans le sens horaire ou dans le sens anti-horaire ou appuyez sur **VOLUME +/-** sur la télécommande pour régler les heures.
- 3 Appuyez sur **SLEEP/TIMER** pour confirmer.
→ Puis, les chiffres des minutes clignotent à l'écran d'affichage.

- 4 Tournez **VOLUME +/-** dans le sens horaire ou dans le sens anti-horaire ou appuyez sur **VOLUME +/-** sur la télécommande pour régler les minutes.
- 5 Appuyez de nouveau sur **SLEEP/TIMER** pour confirmer le réglage de l'heure.
→ "OFF" clignote à l'écran d'affichage.
- 6 Tournez **VOLUME +/-** dans le sens horaire ou dans le sens anti-horaire ou appuyez sur **VOLUME +/-** sur la télécommande pour sélectionner "ON".
→ ☰ s'affiche à l'écran.

Pour désactiver de la minuterie

- Choisissez "OFF" à l'étape 6.

DIVERS

Alimentation	120 V / 60 Hz
Consommation de puissance d'échelle (Puissance de sortie d'échelle 1/8)	≤ 55W
AUX input sensibilité	≤ 350mV
Séparation des canaux	≥ 40dB
Distorsion	0.7%
Veille Eco Power	< 1W

DVD

Réponse en fréquence	100Hz-20kHz (+0.5/-2 dB)
Sortie vidéo composite	1 V _{P-P}
Définition horizontale	500 (TV)
Dimensions	
.....	240 (W) × 75 (H) × 230 (D) mm
.....	9.45" (W) × 2.95" (H) × 9.06" (D) inch
Poids	1.87 kg/4.11 pounds

AMPLIFICATEUR

Puissance de sortie (THD = 10%)	380W (4Ω)
Réponse en fréquence	100Hz-20kHz (±1dB)
Rapport S/N	≥ 60dB
Impédance chargée.....	4 Ω
Dimensions	
.....	240 (W) × 75 (H) × 230 (D) mm
.....	9.45" (W) × 2.95" (H) × 9.06" (D) inch
Poids	3.47 kg/7.63 pounds

TUNER

FM réponse en fréquence	87.5-108 MHz
FM sensibilité de limitation sonore	≤ 20μ V/M
FM S/N	≥ 46dB
AM réponse en fréquence	520-1710 kHz
AM sensibilité de limitation sonore ...	≤ 3.0μ V/m
AM S/N	≥ 40dB

ENCEINTES

Impédance	4 Ω
Alimentation de l'entrée	35W
Sensibilité	80 ± 4dB
Réponse en fréquence	80Hz-16kHz
Dimensions	
.....	132 (W) × 1012 (H) × 132 (D) mm
.....	5.2" × 39.8" × 5.2" (inch)
Poids	6.6 kg each/14.6 pounds each

CAISSON DE BASSES

Caisson de basses (type sans blindage magnétique)	8"
Impédance	8 Ω
Alimentation de l'entrée	50W
Dimensions (w × h × d)	
.....	255 mm × 338 mm × 426 mm
.....	10.0" × 13.3" × 16.8" (inch)
Poids	10.6 kg/23.4 pounds

Télécommande

Distance	6m
Angle	± 30°

Les spécifications et l'aspect extérieur sont susceptibles d'être modifiés sans préavis

Dépannage

ATTENTION

N'ouvrez pas l'appareil en raison des risques d'électrocution! Vous ne devez en aucun cas tenter de réparer vous-même l'appareil car la garantie serait alors invalidée. N'ouvrez pas l'appareil en raison des risques d'électrocution.

En cas de problème, contrôlez au préalable les points ci-dessous avant de faire réparer l'appareil. Si vous ne parvenez pas à résoudre le problème en suivant ces conseils, consultez votre revendeur ou votre centre de service après-vente.

Problème	Solution
Pas d'alimentation.	<ul style="list-style-type: none">✓ Vérifiez que le cordon secteur est correctement branché.✓ Appuyez sur ECO POWER/STANDBY-ON  le dessus du micro-système de DVD pour l'allumer.
Pas d'image.	<ul style="list-style-type: none">✓ Vérifiez que le téléviseur est allumé.✓ Vérifiez les connexions vidéo.✓ Appuyez sur SOURCE en haut du lecteur DVD de façon répétitive pour sélectionner "DVD" ou appuyez sur DISC sur la télécommande.✓ Trouvez le canal correct d'entrée vidéo de votre téléviseur. Ces canaux se trouvent généralement près du canal 00. Il se peut que la télécommande de votre téléviseur possède un bouton qui sélectionne le canal Auxiliary (auxiliaire) ou A/V IN (entrée audiovisuelle). Pour en savoir plus, reportez-vous au mode d'emploi du téléviseur. Si vous préférez, vous pouvez aussi faire défiler les canaux du téléviseur jusqu'à ce que vous voyiez la lecture du DVD.✓ Si la fonction de balayage progressif est activée mais que le téléviseur connecté ne prend pas en charge les signaux de balayage progressif ou que les câbles ne sont pas branchés correctement, reportez-vous à la "Mise en route-Configuration de la fonction de balayage progressif" pour plus d'informations sur la configuration correcte de la fonction de balayage progressif ou désactivez cette fonction en suivant les instructions ci-dessous :<ol style="list-style-type: none">1) Désactivez le mode Balayage progressif de votre téléviseur ou activez le mode Balayage entrelacé.2) Appuyez sur SYSTEM sur la télécommande pour quitter le menu de système puis DISC et "1" pour quitter SCAN progressif.
Image distordue ou médiocre.	<ul style="list-style-type: none">✓ Il peut se produire que l'image présente une légère distorsion. Ce cas ne représente pas un dysfonctionnement.✓ Nettoyez le disque.

Image totalement distordue ou noir et blanc.

Le rapport hauteur/ largeur de l'image ne peut pas être modifié, bien que le téléviseur soit de type écran large.

Pas de son, ou son distordu.

Le micro-système de DVD ne démarre pas.

Le micro-système de DVD ne réagit pas aux pressions sur les touches.

Certaines fonctions ne peuvent pas être activées, telles que les angles, les sous-titres et le son multilingue.

- ✓ Les téléviseurs ont un système de codage couleur. Si le codage couleur du micro-système de DVD est différent de celui du téléviseur, l'image peut être distordue ou en noir et blanc. Sélectionnez le réglage "Système TV" adéquat.
- ✓ Le rapport hauteur/ largeur de l'image est défini sur le DVD.
- ✓ Selon le modèle de téléviseur, il peut être impossible de modifier le format de l'image.
- ✓ Réglez le volume.
- ✓ Vérifiez que les haut-parleurs sont connectés correctement.
- ✓ Remplacez les câbles des enceintes.
- ✓ Déconnectez les écouteurs.
- ✓ L'appareil est en pause, en ralenti ou en avance/ retour rapides ; appuyez sur la touche **PRESET/ ▶ II** (ou **▶ II** de la télécommande) pour reprendre le fonctionnement normal.
- ✓ Insérez un disque lisible de façon correcte, face gravée vers le bas.
- ✓ Vérifiez le type de disque, le système de codage couleur et le code de zone. Vérifiez que la surface du disque ne comporte pas d'éraflures ou de taches.
- ✓ Appuyez sur la touche SYSTEM MENU pour désactiver l'écran de menu.
- ✓ Annulez la fonction de contrôle parental ou changez de classification.
- ✓ De la condensation s'est formée sur la lentille. Retirez le disque et laissez l'appareil allumé pendant une heure environ.
- ✓ Débranchez le cordon secteur de la prise électrique, et rebranchez-le.
- ✓ Le son ou les sous-titres ne sont pas enregistrés sur le DVD dans la langue désirée.
- ✓ Il est interdit de changer la langue utilisée pour le son ou les sous-titres sur ce DVD.
- ✓ Ces fonctions peuvent ne pas être disponibles sur le DVD.

Dépannage

J'entends un souffle considérable en réception radio.

La télécommande ne fonctionne pas correctement

L'écran est sombre.

L'appareil émet un ronflement ou un bourdonnement.

Mauvaise réponse dans les basses.

Impossible de sélectionner l'activation ou la désactivation du balayage progressif

- ✓ Réglez la réception sur une fréquence correctement reçue.
- ✓ Connectez l'antenne.
- ✓ Développez entièrement l'antenne FM filaire. Positionnez-la pour une réception optimale, et fixez-la au mur.
- ✓ Connectez une antenne FM ou MW extérieure.
- ✓ Éloignez l'antenne de l'appareil électrique qui provoque le souffle.
- ✓ Éloignez l'appareil de votre téléviseur et de votre magnétoscope.

- ✓ Sélectionnez la source (DISC ou TUNER, par exemple) avant d'appuyer sur le bouton de fonction
- ✓ Pointez la télécommande vers le récepteur de l'appareil.
- ✓ Rapprochez la télécommande de l'appareil.
- ✓ Supprimez tout obstacle éventuel.
- ✓ Remplacez les piles.
- ✓ Vérifiez que les piles sont mises en place correctement.

- ✓ Appuyez une nouvelle fois sur la touche DIM.

- ✓ Éloignez le micro-système de DVD le plus possible de tout appareil électrique susceptible de provoquer des interférences.

- ✓ Vérifiez que la polarité est correcte pour toutes les enceintes.

- ✓ Vérifiez que la sortie du signal vidéo est réglée sur « YUV ».

Chapitre: Sections d'une image ou d'un morceau de musique sur un DVD plus petites que les titres. Un titre est composé de plusieurs chapitres. Chaque chapitre est doté d'un numéro de chapitre qui permet de le situer.

Code de zone: Système permettant de lire des disques seulement dans la zone pour laquelle ils ont été conçus. Cet appareil ne lira que des disques ayant un code de zone compatible. Vous trouverez le code de zone à l'arrière de votre appareil. Certains disques sont compatibles avec plusieurs zones (ou toutes les zones : ALL).

Contrôle de la lecture (PBC): Se rapporte au signal enregistré sur des CD vidéo ou SVCD pour contrôler la reproduction. En utilisant des écrans de menu enregistrés sur un CD vidéo ou un SVCD compatible PBC, vous pouvez utiliser aussi bien des disques de type interactif que des disques ayant une fonction de recherche.

Contrôle parental: Une des fonctions du DVD est de limiter la lecture du disque selon l'âge des utilisateurs et le niveau de limitation de chaque pays. Cette limitation varie selon les disques : quand elle est activée, la lecture sera interdite si le niveau du logiciel est supérieur au niveau choisi par l'utilisateur.

Débit de transmission: Quantité de données utilisées pour une longueur de musique précise, mesurée en kilobits par seconde, soit kbps. Ou bien vitesse à laquelle vous enregistrez. Généralement, plus le débit de transmission ou plus la vitesse d'enregistrement est élevé(e), plus la qualité du son est bonne. Cependant, les débits de transmission élevés utilisent davantage d'espace disque.

Dolby Digital: Système de son surround mis au point par Dolby Laboratories, contenant jusqu'à six canaux de son numérique (avant gauche et droit, surround gauche et droit et centre).

Fréquence d'échantillonnage: Fréquence d'échantillonnage de données quand les données analogiques sont converties en données numériques. La fréquence d'échantillonnage représente de façon numérique le nombre de fois où le signal analogique d'origine est échantillonné par seconde.

Jacks AUDIO OUT: Jacks situés à l'arrière du lecteur de DVD qui envoient le son à un autre appareil (téléviseur, stéréo, etc.).

Jack VIDEO OUT: Jack situé à l'arrière du lecteur de DVD qui envoie les images à un téléviseur.

JPEG: Système de compression de données de photos, proposé par Joint Photographic Expert Group, qui permet un rapport de compression élevé avec une faible perte de qualité.

Menu du disque: Ecran permettant de sélectionner les réglages d'image, de son, de sous-titres, de multi-angles, etc. enregistrés sur un DVD.

MP3: Format de fichier avec un système de compression de données de son. "MP3" est l'abréviation de Motion Picture Experts Group 1 (soit MPEG-1) Audio Layer 3. En utilisant le format MP3, un CD-R ou un CD-RW peut contenir environ 10 fois autant de données qu'un CD ordinaire.

PCM (Pulse Code Modulation): Système qui convertit le signal de son analogique en signal numérique pour être traité par la suite, conversion effectuée sans compression des données.

Rapport hauteur/largeur: Rapport de la verticale et de l'horizontale d'une image affichée. Le rapport horizontal / vertical des téléviseurs conventionnels est 4:3, et celui des écrans larges 16:9.

Surround: Système permettant de créer des champs sonores en trois dimensions très réalistes, en disposant plusieurs enceintes autour de l'utilisateur.

S-Vidéo: Produit une image claire en envoyant des signaux de luminance et de couleur séparés. Vous pouvez utiliser S-vidéo seulement si votre téléviseur a un jack d'entrée S-vidéo.

Titre: Section la plus longue d'un DVD de film ou de musique ou album entier sur disque audio. Chaque titre est doté d'un numéro de titre qui permet de le situer.

GARANTIE LIMITÉE PHILIPS UN (1) AN

COUVERTURE DE GARANTIE:

La provision pour garanties de PHILIPS se limite aux termes énumérés ci-dessous.

QUI EST COUVERT?

Philips garantit le produit au premier acheteur ou à la personne recevant le produit en cadeau contre tout défaut de matière ou de main d'œuvre conformément à la date d'achat originale (« Période de garantie ») d'un distributeur agréé. Le reçu de vente original indiquant le nom du produit ainsi que la date d'achat d'un détaillant agréé est considéré comme une preuve d'achat.

QU'EST-CE QUI EST COUVERT?

La garantie de Philips couvre les nouveaux produits en cas de défaut et suivant la réception par Philips d'une réclamation valide dans les limites de la garantie. Philips s'engage, à son choix, à (1) réparer le produit gratuitement avec des pièces de rechange neuves ou remises à neuf, ou à (2) échanger le produit pour un produit neuf ou ayant été fabriqué à partir de pièces neuves ou usagées en bon état et au moins fonctionnellement équivalent ou comparable au produit d'origine dans l'inventaire actuel de Philips, ou à (3) rembourser le prix d'achat initial du produit.

Philips garantit les produits ou pièces de remplacement prévus sous cette garantie contre tout défaut de matière ou de main d'œuvre à partir de la date de remplacement ou de réparation pour une période de quatre-vingt-dix (90) jours ou pour la portion restante de la garantie du produit d'origine, la plus longue de ces couvertures étant à retenir. Lorsqu'un produit ou une pièce est échangée, tout article de rechange devient votre propriété et l'article remplacé devient la propriété de Philips. Lorsqu'un remboursement est effectué, votre produit devient la propriété de Philips.

Remarque : tout produit vendu et identifié comme étant remis à neuf ou rénové porte une garantie limitée de quatre-vingt-dix (90) jours.

Un produit de remplacement ne pourra être envoyé que si toutes les exigences de la garantie ont été respectées. Tout manquement de répondre à toutes les exigences pourra entraîner un délai.

CE QUI N'EST PAS COUVERT - EXCLUSIONS ET LIMITATIONS:

Cette garantie limitée ne s'applique qu'aux nouveaux produits fabriqués par ou pour Philips pouvant être identifiés par la marque de commerce, le nom commercial ou le logo qui y sont apposés. Cette garantie limitée ne s'applique à aucun produit matériel ou logiciel non Philips, même si celui-ci est incorporé au produit ou vendu avec celui-ci. Les fabricants, fournisseurs ou éditeurs non-Philips peuvent fournir une garantie séparée pour leurs propres produits intégrés au produit fourni.

Philips ne saurait être tenu responsable de tout dommage ou perte de programmes, données ou autres informations mis en mémoire dans tous médias contenus dans le produit ou de tout produit ou pièce non-Philips non couvert par cette garantie. La récupération ou réinstallation des programmes, données ou autres informations n'est pas couverte par cette garantie limitée.

Cette garantie ne s'applique pas (a) aux dommages causés par un accident, un abus, un mauvais usage, une mauvaise application ou à un produit non-Philips, (b) aux dommages causés par

Cette garantie vous donne des droits légaux spécifiques. Il est possible que vous bénéficiiez de droits supplémentaires variant d'un État/Province à l'autre.

un service réalisé par quiconque autre que Philips ou qu'un centre de service agréé de Philips, (c) à un produit ou pièce ayant été modifié sans la permission écrite de Philips, ou (d) si tout numéro de série de Philips a été supprimé ou défiguré, ou (e) à un produit, accessoire ou produit non durable vendu « TEL QUEL » sans garantie de quelque description que ce soit par l'inclusion de produits remis à neuf Philips vendu « TEL QUEL » par certains détaillants.

Cette garantie limitée ne couvre pas:

- les frais d'expédition pour le renvoi du produit défectueux à Philips.
- les frais de main-d'œuvre pour l'installation ou la configuration du produit, le réglage des commandes sur le produit du client ainsi que l'installation ou la réparation du système d'antenne externe au produit.
- la réparation du produit et/ou le remplacement des pièces à cause d'une mauvaise installation, d'un raccordement à une alimentation électrique incorrecte, d'un emploi abusif, d'une négligence, d'un mauvais usage, d'un accident, d'une réparation non autorisée ou de toute autre cause non contrôlable par Philips.
- tout dommage ou réclamation pour des produits non disponibles à l'utilisation ou pour des données perdues ou logiciel perdu.
- tout dommage au produit encouru lors de l'expédition.
- un produit nécessitant une modification ou adaptation afin de permettre l'utilisation dans tout pays autre que celui pour lequel il était désigné, fabriqué, approuvé et/ou autorisé ou toute réparation du produit endommagé par ces modifications.
- un produit utilisé à des fins commerciales ou institutionnelles (y compris mais non de façon limitative les fins de location).
- un produit perdu lors de l'expédition sans preuve signée de la réception.
- tout manquement d'exploiter le produit selon le manuel de l'utilisateur.

POUR OBTENIR DE L'AIDE AUX ÉTATS-UNIS, À PUERTO RICO OU AUX ÎLES VIERGES AMÉRICAINES ...

Communiquez avec le centre de service à la clientèle de Philips au: 1-888-PHILIPS (1-888-744-5477)

POUR OBTENIR DE L'AIDE AU CANADA...

1-800-661-6162 (pour un service en français)
1-888-PHILIPS (1-888-744-5477) (pour un service en anglais ou en espagnol)

LA RÉPARATION OU LE REMPLACEMENT

CONFORMÈMENT À CETTE GARANTIE CONSTITUE LE SEUL REMÈDE POUR LE CONSOMMATEUR. PHILIPS N'EST AUCUNEMENT RESPONSABLE DE TOUT DOMMAGE ACCESSOIRE OU INDIRECT RÉSULTANT DE LA VIOLATION DE TOUTE GARANTIE EXPRESSE OU IMPLICITE SUR CE PRODUIT. SAUF DANS LA MESURE INTERDITE PAR LES LOIS APPLICABLES, TOUTE GARANTIE IMPLICITE DE QUALITÉ LOYALE ET MARCHANDE OU D'UTILITÉ PARTICULIÈRE DU PRODUIT EST LIMITÉE DANS LE TEMPS À LA DURÉE DE CETTE GARANTIE.

Certains états ne reconnaissent pas l'exclusion ou la limitation de la responsabilité pour dommages indirects ou accessoires, ou autorisent des limitations sur la durée d'une garantie implicite, il est donc possible que les limitations ou exclusions mentionnées ci-dessus soient sans effet dans votre cas.

Philips, P.O. Box 671539, Marietta, GA. 30006-0026

3121 233 48881

PHILIPS CONSUMER ELECTRONICS NORTH AMERICA
P.O. Box 671539, Marietta, GA. 30006-0026
Meet Philips at the Internet
<http://www.philips.com>
<http://www.philips.com/usasupport>

English

Français

Español

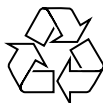

MCD709



2005 © Koninklijke Philips Electronics N.V.
All rights reserved

Printed in China

PDCC-JS/JW-0630