



DVDVIDEO DIGITAL SURROUND SYSTEM

LX3900SA • LX3950W



LX3900SA



LX3950W



PHILIPS



Spis treści

Informacje ogólne

Dostarczone akcesoria	188
Informacje dotyczące konserwacji i bezpieczeństwa pracy	188

Połączenia

Krok 1: Rozmieszczenie głośników i subwoofer	189
Krok 2: Podłączanie głośników i subwoofer ..	189
Krok 3: Podłączanie odbiornika TV	190
Korzystanie z gniazda Scart	190
Korzystanie z gniazda S-Video	190
Korzystanie z gniazda Composite Video (CVBS)	190
Krok 4: Podłączanie anten FM/MW	191
Krok 5: Podłączanie kabla zasilającego	191

Połączenia (opcjonalne)

Podłączanie magnetowidu lub dekodera telewizji kablowej/satelitarnej	192
Odtwarzanie nagrania z magnetowidu	192
Korzystanie z magnetowidu w celu nagrywania z płyt DVD	192
Podłączanie cyfrowego sprzętu audio	193
Odtwarzanie nagrania	193

Przegląd funkcji

Odtwarzacz i pilot zdalnego sterowania	194
Przyciski sterujące dostępne tylko na pilocie zdalnego sterowania	194–195

Czynności wstępne

Krok 1: Wkładanie baterii do pilota zdalnego sterowania	196
Korzystanie z pilota zdalnego sterowania	196
Krok 2: Ustawianie odbiornika TV	196
Wybór systemu kolorów odpowiadającego systemowi kolorów odbiornika TV	197
Ustawianie formatu obrazu TV	197
Krok 3: Wybór wersji językowej	198
Ustawianie języka menu ekranowego	198
Ustawianie języka ścieżki dźwiękowej, napisów dialogowych i menu płyty	198
Krok 4: Konfigurowanie kanałów głośników ..	199

Odtwarzanie płyt

Płyty odtwarzane przez urządzenie	200
Odtwarzanie płyt	200
Automatyczny tryb gotowości Eco Power ..	201
Podstawowe elementy sterujące odtwarzaniem	201
Wybór różnych funkcji powtarzania/ odtwarzania losowego	201
Tryb powtarzania utworów	201
Powtarzanie wybranego fragmentu	201
Inne operacje odtwarzania wideo (DVD/VCD/SVCD)	202
Korzystanie z menu płyty	202
Zmiana wielkości obrazu	202
Korzystanie z menu ekranowego (OSD) ...	202
Kontynuacja odtwarzania od miejsca zatrzymania	203
Odtwarzanie poklatkowe	203
Zmiana wersji językowej ścieżki dźwiękowej	203
Zmiana wersji językowej napisów (jedynie DVD)	203
Wybór tytułu (jedynie DVD)	203
Zmiana kąta widzenia kamery (jedynie DVD)	203
Kontrola odtwarzania (PBC) (jedynie VCD)	204
Podgląd (jedynie VCD)	204
Odtwarzanie płyt MP3/JPEG/ DivX/MPEG-4	205
Wybór folderu i ścieżki/pliku	205
Opcje specjalne odtwarzania płyt ze zdjęciami	206
Podgląd	206
Zmiana wielkości obrazu	206
Obracanie/przerzucanie obrazu	206
Wybieranie efektów wizualnych	206
Jednoczesne odtwarzanie muzyki w formacie MP3 i zdjęć w formacie JPEG ...	206



Spis treści

Opcje w menu ustawiania systemu

Ustawienia ogólne	207
Blokowanie/odblokowywanie odtwarzania wybranej płyty DVD	207
System przyciemniania panelu wyświetlacza	207
Programowanie (nie dostępne dla płyt Picture CD/MP3)	207–208
Ustawianie języka menu ekranowego	208
Wygaszacz – włączanie/wyłączanie	208
Menu konfiguracji dźwięku	208
Ustawianie wyjścia analogowego	208
Ustawienia głośników	208
CD Upsampling (Zwiększenie częstotliwości próbkowania CD)	209
Tryb nocny – włączanie/wyłączanie	209
Menu konfiguracji obrazu	209
System TV	209
Rodzaj TV	209
Ustawienia obrazu	210
Menu konfiguracji preferencji	211
Ustawianie języka ścieżki dźwiękowej, napisów dialogowych i menu płyty	212
Ograniczenie odtwarzania przez ustawienie poziomu blokady rodzicielskiej	211–212
Kontrola odtwarzania (PBC)	212
Nawigator MP3/JPEG	212
Zmiana hasła	213
Ustawienia domyślne	213

Obsługa tunera

Wyszukiwanie stacji radiowych	214
Programowanie stacji radiowych	214
Korzystanie z trybu Plug & Play	214
Automatyczne zapamiętywanie stacji	215
Programowanie ręczne	215
Wybór jednej z zaprogramowanych stacji	215
Kasowanie zaprogramowanych stacji radiowych	215

Ustawienia dźwięku i regulacja głośności

Ustawienia dźwięku	216
Wybór dźwięku przestrzennego	216
Wybór cyfrowych efektów dźwiękowych ...	216
Regulacja głośności	216

Inne funkcje

Włączanie/wyłączanie urządzenia	217
Przełączanie na aktywny tryb	217
Przełączanie na tryb oszczędzania energii Eco Power	217
Korzystanie z pilota zdalnego sterowania do obsługi telewizora	217
Nagrywanie na urządzeniu zewnętrznym	217
Nastawianie wyłącznika nocnego	217

Rozwiązywanie problemów ... 218–219

Dane techniczne 220 |

Słownik terminów 221 |

Kod języka 261 |

Polski



Informacje ogólne

Dostarczone akcesoria

Kabel SCART (czarny)



Antena przewodowa FM



Antena ramowa MW



Pilot zdalnego sterowania
i dwie baterie
(12nc: 3139 258 70031)

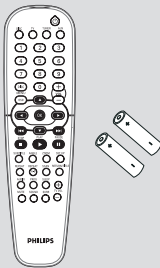

Uchwyty montażowe i
wkręty
(5x)



Akcesoria dodatkowe (tylko dla LX3950W)

Nadajnik
bezprzewodowy

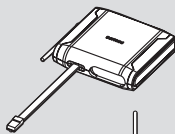

Odbiornik
bezprzewodowy

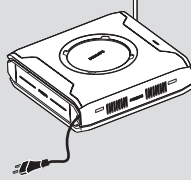

Podstawa odbiornika
bezprzewodowego

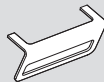

Informacje dotyczące konserwacji i bezpieczeństwa pracy

Wysokie temperatury, wilgoć, woda i kurz

– Urządzenie, baterie oraz płyty powinny być zabezpieczone przed wilgocią, deszczem, piaskiem i wysoką temperaturą (wytwarzaną przez grzejniki lub bezpośrednie światło słoneczne). Szuflada odtwarzacza powinna być zawsze zamknięta, co zapobiega gromadzeniu się kurzu na soczewkach.

Skroplona para wodna

– Przeniesienie odtwarzacza z zimnego do ciepłego otoczenia może spowodować zaparowanie soczewek, co uniemożliwia odtwarzanie płyt. Odtwarzacz należy pozostawić w ciepłym pomieszczeniu do czasu odparowania wilgoci.

Wentylacja

– Nie należy używać odtwarzacza DVD umieszczonego w zamkniętej przestrzeni. Wokół odtwarzacza należy pozostawić około 10 cm (4 cale) wolnej przestrzeni w celu zapewnienia jego odpowiedniej wentylacji.

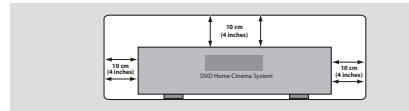

Zasady obchodzenia się z płytami

– Aby wyczyścić płytę CD, należy przetrzeć ją miękką, nie strzępiącą się szmatką w kierunku od środka ku brzegom płyty po jej promieniu. Nie wolno stosować środków czyszczących, ponieważ mogą one uszkodzić płytę!

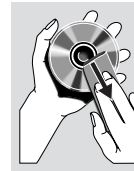

– Opisy należy umieszczać po zadrukowanej stronie płyty CD-R/CD-RW i tylko przy użyciu pisaka z miękką końcówką.

– Płyty należy chwytać za brzegi, nie dotykając ich powierzchni.

Czyszczenie obudowy

– Do czyszczenia obudowy należy użyć miękkiej, nie strzępiącej się ściereczki zwilżonej łagodnym roztworem detergentu. Zabronione jest korzystanie ze środków z zawartością alkoholu, spirytusu, amoniaku oraz środków mogących zarysować powierzchnię obudowy.

Wybór odpowiedniego miejsca

– Odtwarzacz należy ustawić na płaskiej, twardej i stabilnej powierzchni. Pilot zdalnego sterowania i dwie baterie.

Polski



Połączenia

Krok 1: Rozmieszczenie głośników i subwoofer

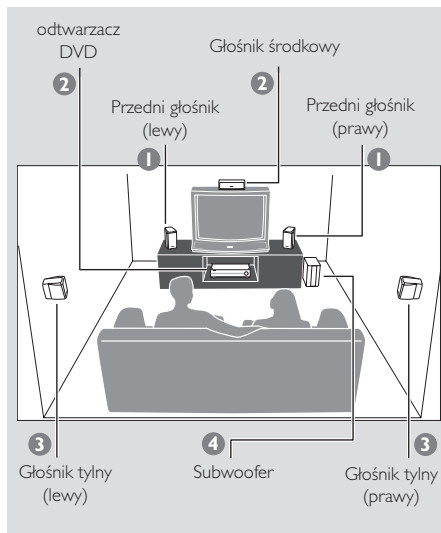

Aby uzyskać możliwie najlepszą jakość dźwięku przestrzennego, wszystkie głośniki powinny być ustawione w tej samej odległości od odbiorcy.

- 1 Ustaw przedni lewy oraz prawy głośnik w równej odległości od odbiornika TV oraz pod kątem około 45 stopni względem miejsca odsłuchu.
- 2 Głośnik środkowy umieść nad odbiornikiem TV lub odtwarzaczem DVD w taki sposób, aby można było zlokalizować dźwięk środkowego kanału.
- 3 Głośniki tylne umieść na wysokości uszu odbiorcy, zwracając je ku sobie lub montując na ścianie.
- 4 Postaw subwoofer na podłodze, w pobliżu odbiornika TV.

Przydatne wskazówki:

- Aby uniknąć wpływu zakłóceń magnetycznych na jakość obrazu, nie należy ustawiać przednich głośników zbyt blisko odbiornika TV.
- Wokół odtwarzacza DVD należy pozostawić wolną przestrzeń zapewniającą odpowiednią wentylację urządzenia.

Krok 2: Podłączanie głośników i subwoofer

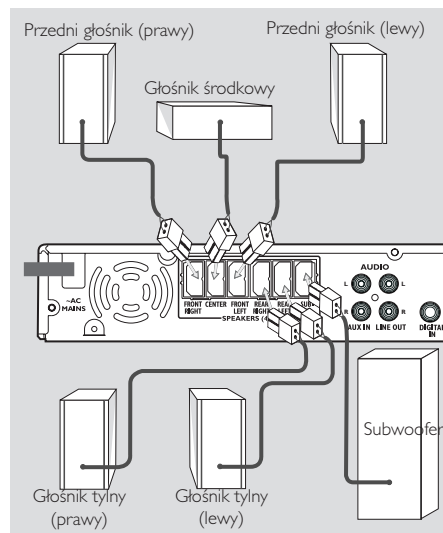

Głośniki należy podłączyć przy użyciu dostarczonych kabli głośnikowych, dopasowując kolory gniazd i kabli głośnikowych.

Informacje na temat bezprzewodowego połączenia systemu LX3950W znajdują się w oddzielnej "Skeócona instrukcja obsługi".

Bezprzewodowy nadajnik i odbiornik umożliwiają podłączenie głośników bez kabli łączących.

Przydatne wskazówki:

- Należy sprawdzić, czy kable głośnikowe zostały prawidłowo podłączone. Nieprawidłowe podłączenie może spowodować uszkodzenie systemu wskutek zwarcia.
- Aby uniknąć niepożądanych zakłóceń, nie należy umieszczać bezprzewodowego nadajnika lub odbiornika zbyt blisko systemu DVD, zasilacza prądu zmiennego, telewizora ani innych źródeł promieniowania.

Polski



Połączenia

Krok 3: Podłączanie odbiornika TV

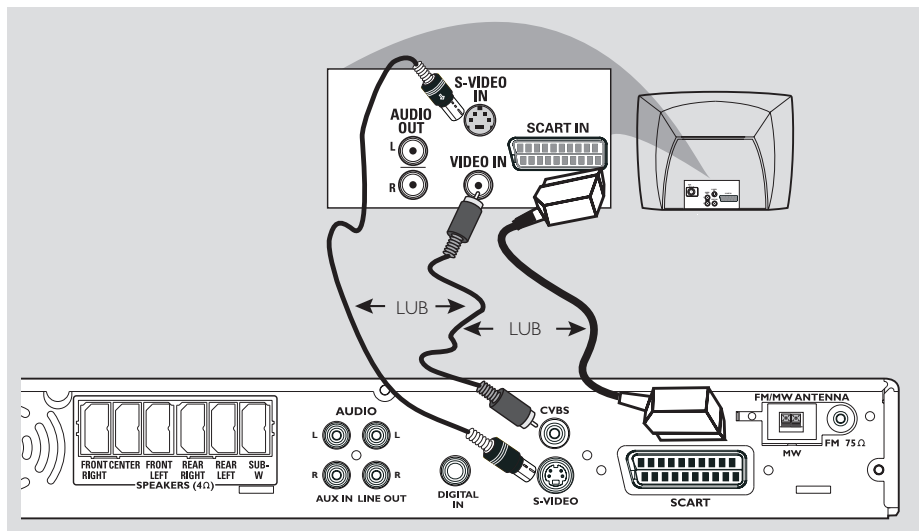

WAŻNE!

- Spośród poniższych opcji wystarczy wybrać tylko jedno połączenie wideo, zależnie od funkcji odbiornika TV.
- Odtwarzacz DVD należy podłączać bezpośrednio do odbiornika TV.
- Połączenie wideo typu SCART (RGB) zapewnia lepszą jakość obrazu niż S-Video. Opcje te muszą być dostępne w odbiorniku TV.
- Jeśli urządzenie jest jednocześnie połączone z odbiornikiem TV przewodami S-Video i SCART, wejście sygnału telewizyjnego zostanie automatycznie ustawione na SCART z chwilą włączenia odtwarzacza DVD.

Korzystanie z gniazda Scart

- Za pomocą kabla wideo Scart (czarny) gniazdo wyjściowe **SCART** odtwarzacza DVD należy połączyć z odpowiednimi gniazdami wejściowymi Scart odbiornika TV.
LUB

Korzystanie z gniazda S-Video

- Za pomocą kabla S-Video (nie dołączony do urządzenia) gniazdo wyjściowe **S-VIDEO OUT** odtwarzacza DVD należy połączyć z gniazdem wejściowym S-Video odbiornika TV (oznaczonym jako Y/C lub S-VHS).
LUB

Korzystanie z gniazda Composite Video (CVBS)

- Za pomocą kabla kompozytowego sygnału wideo (żółty - nie dołączony do urządzenia) gniazdo wyjściowe **CVBS** odtwarzacza DVD należy połączyć z gniazdem wejściowym sygnału wideo odbiornika TV (oznaczonym jako A/V In, Video In, Composite lub Baseband).



Połączenia

Krok 4: Podłączanie anten FM/ MW

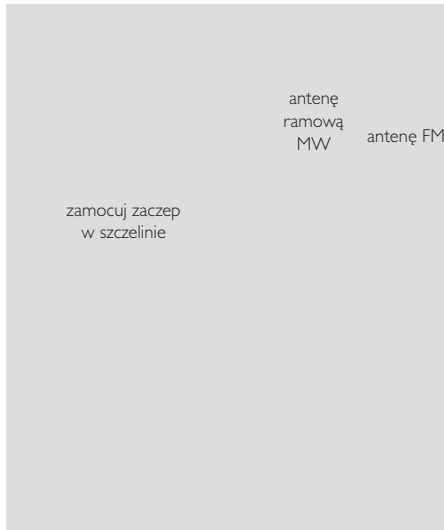

- 1 Podłącz dostarczoną antnę ramową MW do gniazda **MW**. Umieść antnę MW na półce, stojaku lub przymocuj ją do ściany.
- 2 Podłącz dostarczoną antnę FM do gniazda **FM**. Rozwiń antnę FM i przymocuj jej końce do ściany.

Aby odbiór sygnału stereo FM był lepszy, należy podłączyć antnę zewnętrzną FM (nie należącą do wyposażenia).

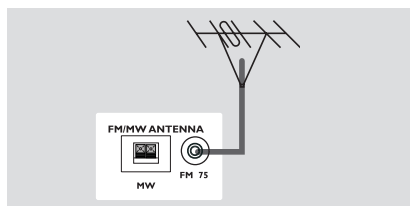

Przydatne wskazówki:

- Antnę należy ustawić w taki sposób, aby uzyskać optymalny odbiór.
- Anteny należy ustawiać możliwie jak najdalej od telewizora, magnetowidu czy innego źródła promieniowania, aby uniknąć zakłóceń.

Krok 5: Podłączanie kabla zasilającego

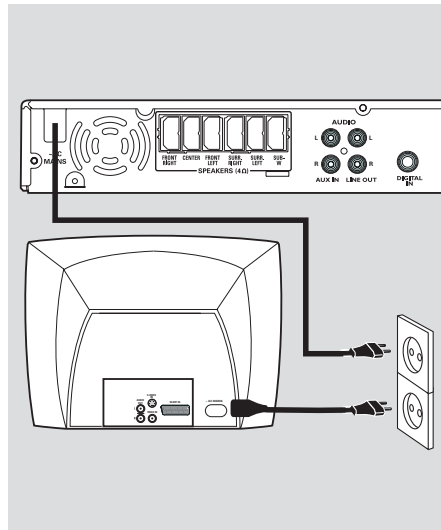

Po prawidłowym podłączeniu wszystkich elementów wtyczkę kabla zasilającego należy umieścić w gniazdku sieciowym.

Po włączeniu zasilania nie wolno wykonywać, ani zmieniać połączeń.

Pomocna wskazówka:

- Dane identyfikacyjne i informacje o zasilaniu podano na tabliczce znamionowej na tylnej lub dolnej ściance urządzenia.

Polski



Połączenia (opcjonalne)

Podłączanie magnetowidu lub dekodera telewizji kablowej/satelitarnej

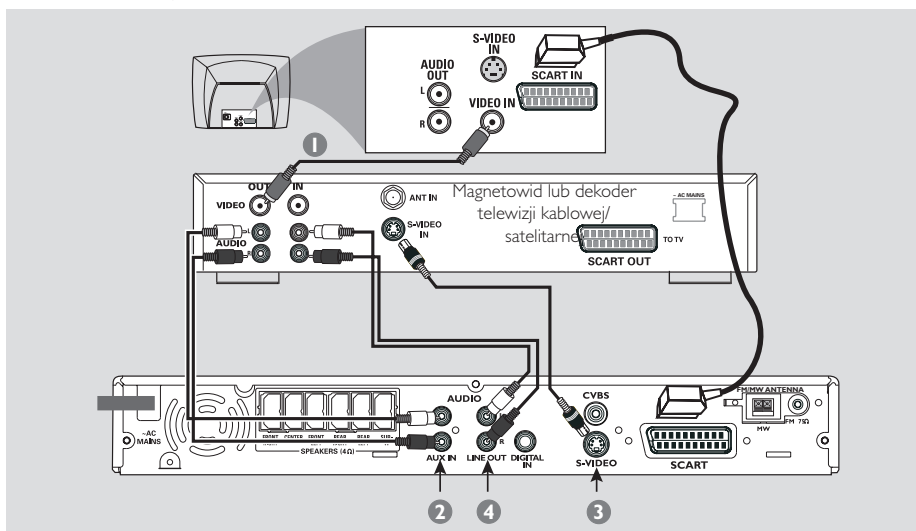

Odtwarzanie nagrania z magnetowidu

- 1 Podłącz magnetowid lub dekodera telewizji kablowej/satelitarnej do odbiornika TV w sposób przedstawiony poniżej.
- 2 Połącz gniazda **AUX IN (R/L)** odtwarzacza DVD z gniazdami **AUDIO OUT** magnetowidu lub dekodera telewizji kablowej/satelitarnej.

Przed rozpoczęciem odtwarzania należy nacisnąć przycisk **AUX/DI** na pilocie zdalnego sterowania, aby wybrać opcję "FLU:" (Wyjście pomocnicze) w celu uaktywnienia źródła sygnału wejściowego.

Korzystanie z magnetowidu w celu nagrywania z płyt DVD

Niektóre płyty DVD są zabezpieczone przed kopiowaniem. Zabezpieczonych płyt nie można skopiować przy użyciu magnetowidu.

- 3 Połącz gniazdo **S-VIDEO** odtwarzacza DVD z gniazdem **S-VIDEO IN** magnetowidu.
- 4 Połącz gniazda **LINE OUT (R/L)** odtwarzacza DVD z gniazdami **AUDIO IN** magnetowidu. Pozwoli to dokonać analogowego nagrania stereofonicznego (dwa kanały, prawy i lewy).

Aby oglądać nagrywaną płytę DVD, odtwarzacz DVD musi być połączony z telewizorem przy użyciu połączenia SCART (jak przedstawiono powyżej).



Połączenia (opcjonalne)

Podłączanie cyfrowego sprzętu audio

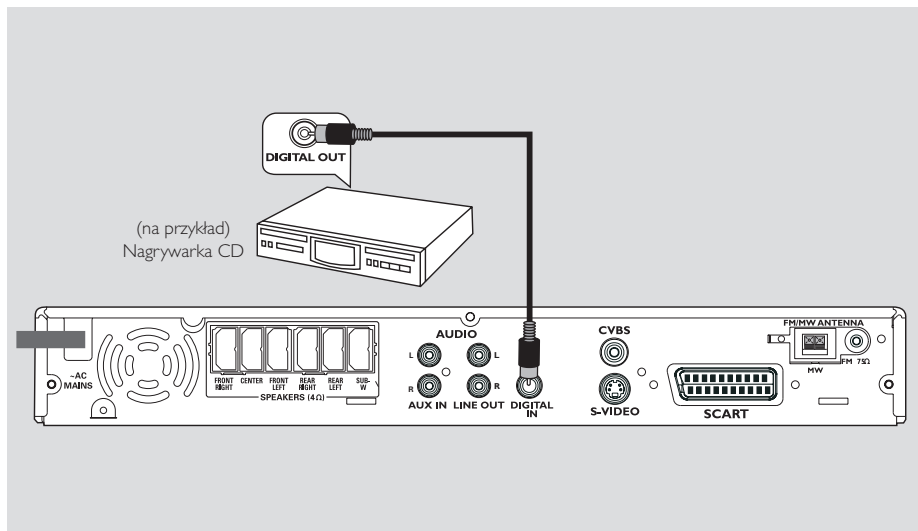

Odtwarzanie nagrania

- Połącz gniazdo **DIGITAL IN** odtwarzacza DVD z gniazdem DIGITAL OUT cyfrowego urządzenia audio.

Przed rozpoczęciem odtwarzania należy nacisnąć przycisk **AUX/DI** na pilocie zdalnego sterowania, aby wybrać opcję "DI" (Wejście cyfrowe) w celu uaktywnienia źródła sygnału wejściowego.

Przydatne wskazówki:

- Niektóre płyty DVD są zabezpieczone przed kopiowaniem. Przegranie takiej płyty za pomocą magnetowidu lub urządzenia do nagrywania cyfrowego nie jest możliwe.
- Odsłuchiwanie i przegrywanie płyt MP3-CD i SACD nie jest możliwe przy korzystaniu z połączenia cyfrowego.
- Do odtwarzania poprzez połączenie DIGITAL IN ustaw wyjście cyfrowe danego odtwarzacza na format PCM.
- Szczegółowe informacje o połączeniach oraz obsłudze innych urządzeń znajdują się w dołączonych do nich podręcznikach użytkownika.

Polski



Przegląd funkcji

Odtwarzacz i pilot zdalnego sterowania

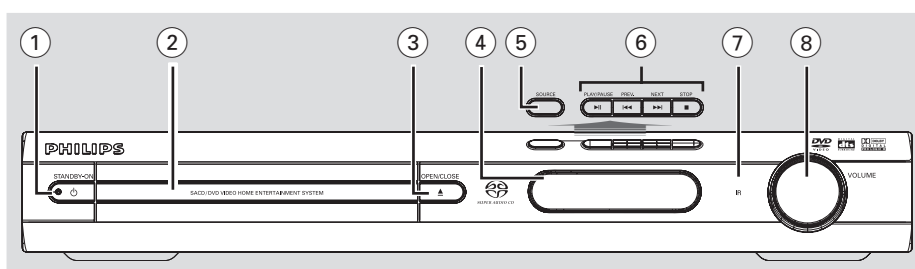

① STANDBY ON (⏻)

- Służy do włączania urządzenia lub przełączania go w tryb gotowości Eco Power.
- Dioda zapalona w trybie gotowości Eco Power.

② Szuflady odtwarzacza

③ OPEN•CLOSE ▲

- Umożliwia otwarcie i zamknięcie określonej szuflady odtwarzacza.

④ Panel wyświetlacza odtwarzacza

⑤ SOURCE

- Służy do wybierania odpowiedniego źródła dźwięku: DISC, TV, TUNER lub AUX/DI.
- DISC (Płyta): przełącza tryb źródła dźwięku na DISC.
- TV: przełącza tryb źródła dźwięku na TV i/lub *umożliwia włączanie odbiornika TV firmy Philips (tylko z pilota).
- TUNER (Tuner): służy do przełączania pomiędzy odbiorem w paśmie FM i MW.
- AUX/DI : umożliwia przełączanie pomiędzy trybem AUX (Wejście pomocnicze) i DI (Wejście cyfrowe).

⑥ ►|| PLAY•PAUSE

- DISC (Płyta): uruchamia/zatrzymuje odtwarzanie.
- TUNER (Tuner): uruchamia automatyczne programowanie stacji radiowych w trybie Plug & Play (tylko z panelu urządzenia).

◀◀ PREV / NEXT ▶▶

- DISC (Płyta): *umożliwia wyszukiwanie wstecz/ wprzód lub wybór ścieżki.
- TV: służy do wyboru poprzedniego/następnego kanału odbiornika TV firmy Philips (tylko z pilota).
- TUNER (Tuner): służy do dostrojenia częstotliwości w górę/w dół.

■ STOP

- Powoduje zakończenie danej operacji.
- DISC (Płyta): zatrzymuje odtwarzanie.
- TUNER (Tuner): *kasuje zaprogramowaną stację radiową.

⑦ iR

- Czujnik pilota zdalnego sterowania.

⑧ VOLUME (VOL + -)

- Służy do regulacji poziomu głośności.

Przyciski sterujące dostępne tylko na pilocie zdalnego sterowania

⑨ DISC MENU (tylko tryb źródła DISC)

- Umożliwia wejście lub wyjście z menu zawartości płyty.
- Tylko dla VCD w wersji 2.0; W trybie zatrzymania odtwarzania, włącza/ wyłącza tryb kontroli odtwarzania (PBC). Podczas odtwarzania umożliwia powrót do menu głównego.

⑩ OSD (tylko tryb źródła DISC)

- Służy do otwierania i zamykania menu ekranowego.

⑪ ◀▶▲▼

- Umożliwia wybór kierunku poruszania się po strukturze menu.
- Do wyboru zaprogramowanej stacji radiowej służą przyciski ◀▶.
- Do wyboru zostanie automatycznie ustawiona następna stacja radiowa ◀▶.

* = Naciśnij i przytrzymaj przycisk przez co najmniej dwie sekundy.



Przegląd funkcji

- ⑫ **ANGLE**
 - Służy do wyboru kąta widzenia kamery (płyty DVD).
- ⑬ **SUBTITL**
 - Służy do wyboru języka napisów/wyłącza napisy.
- ⑭ **REPEAT**
 - Służy do wyboru różnych trybów odtwarzania wielokrotnego.
- ⑮ **REPEAT A-B**
 - Umożliwia odtworzenie określonego fragmentu płyty.
- ⑯ **AUDIO**
 - Służy do wyboru języka ścieżki dźwiękowej (DVD) lub kanału audio (CD).
- ⑰ **MUTE**
 - Wycisza dźwięk lub przywraca poprzednią głośność.
- ⑱ **PROG**
 - DISC (Płyta): włącza tryb programowania.
 - TUNER (Tuner): włącza tryb *automatycznego/ ręcznego programowania stacji radiowych.
- ⑲ **SOUND**
 - Umożliwia wybór rodzaju dźwięku.
- ⑳ **SLEEP**
 - Służy do ustawiania wyłącznika nocnego.
- ㉑ **SURR**
 - Umożliwia wybór trybu wielokanałowego dźwięku przestrzennego, dźwięku przestrzennego dźwięku stereofonicznego.
- ㉒ **TV VOL + –**
 - Służy do regulacji poziomu głośności odbiornika TV (tylko odbiorniki TV firmy Philips).
- ㉓ **SCAN**
 - Odtwarza początkowe kilka sekund każdej ścieżki/rozdziału na płycie.
- ㉔ **RETURN/TITLE**
 - Umożliwia powrót do poprzedniego menu.
 - Wyświetla menu tytułowe płyty (jeśli jest dostępne).
- ㉕ **SETUP**
 - Umożliwia wejście i wyjście z menu ustawień systemu.

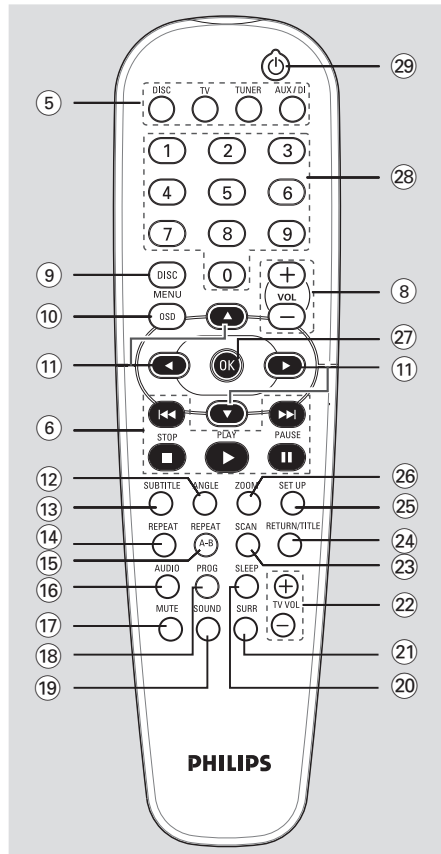

- ㉖ **ZOOM**
 - Powiększa obraz na ekranie odbiornika TV.
- ㉗ **OK**
 - Służy do potwierdzenia wyboru.
- ㉘ **Klawiatura numeryczna (0-9)**
 - Umożliwia wprowadzenie numeru ścieżki/ utworu na płycie.
 - Umożliwia wprowadzenie numeru zaprogramowanej stacji radiowej.
- ㉙ **⏻**
 - Przełącza urządzenie w tryb oszczędzania energii Eco Power
 - *Służy do włączania i wyłączania odbiornika TV firmy Philips (w trybie TV).

Polski

* = Naciśnij i przytrzymaj przycisk przez co najmniej dwie sekundy.



Czynności wstępne

Krok 1: Wkładanie baterii do pilota zdalnego sterowania

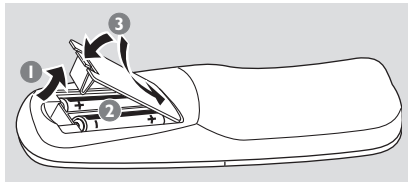

- 1 Otwórz komorę baterii.
- 2 Włóż dwie baterie typu R06 lub AA, stosując się do oznaczeń (+ / -) umieszczonych wewnątrz komory.
- 3 Zamknij pokrywę.

Korzystanie z pilota zdalnego sterowania

- 1 Skieruj pilota bezpośrednio na czujnik zdalnego sterowania (IR) na przednim panelu.
- 2 Wybierz źródło sygnału, którym chcesz sterować, naciskając jeden z przycisków wyboru źródła sygnału na pilocie zdalnego sterowania (na przykład TV, TUNER).
- 3 Następnie wybierz żądaną funkcję (na przykład ► II, ◀◀ ▶▶▶).

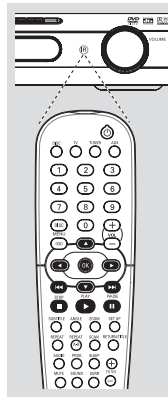

Polski

OSTRZEŻENIE!

- Baterie należy wyjąć z pilota w razie ich rozładowania, a także jeśli pilot nie będzie używany przez dłuższy czas.
- Nie należy używać razem nowych baterii ze starymi ani baterii różnych typów.
- Ponieważ baterie zawierają substancje chemiczne, powinny być wyrzucane w odpowiedni sposób.

Krok 2: Ustawianie odbiornika TV

WAŻNE!

Należy sprawdzić, czy dokonane zostały wszystkie niezbędne połączenia. (Patrz "Podłączanie odbiornika TV" na str. 190).

- 1 Naciśnij przycisk **SOURCE** w takim położeniu, aby na wyświetlaczu pojawiło się wskazanie "DISC" (Płyta), lub naciśnij przycisk **DISC** na pilocie zdalnego sterowania.
- 2 Włącz odbiornik TV i ustaw odpowiedni kanał wideo. Na ekranie odbiornika TV powinien pojawić się niebieski obraz odtwarzacza DVD.
→ Zazwyczaj kanał ten znajduje się pomiędzy najniższym i najwyższym kanałem i może być oznaczony jako FRONT, A/V IN lub VIDEO. Więcej informacji znajduje się w instrukcji obsługi odbiornika TV.
→ Można również przejść do kanału 1 odbiornika TV, a następnie naciskać przycisk zmiany kanałów w dół do momentu znalezienia kanału wideo.
→ Także pilot zdalnego sterowania odbiornika TV może być wyposażony w przycisk lub przełącznik pozwalający na wybór różnych trybów wideo.



Czynności wstępne

Wybór systemu kolorów odpowiadającego systemowi kolorów odbiornika TV

Aby można było odtworzyć płytę DVD w niniejszym odtwarzaczu, systemy kolorów płyty, odtwarzacza i odbiornika TV muszą być zgodne. Przed zmianą standardu TV upewnij się, że telewizor obsługuje wybrany system kolorów.

- 1 W trybie odtwarzania płyt naciśnij przycisk **SETUP**.
- 2 Naciśnij dwukrotnie **▶**, aby wybrać {**VIDEO SETUP PAGE**} (**USTAWIENIA OBRAZU**).
- 3 Za pomocą przycisków **▲ ▼** zaznacz opcję {**TV TYPE**} (**System TV**) i naciśnij przycisk **▶**.

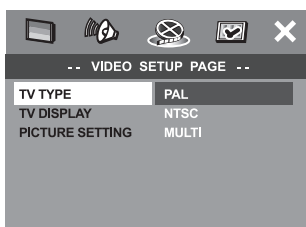

- 4 Naciśnij **▲▼**, aby zaznaczyć jedną z poniższych opcji:

PAL – Należy wybrać to ustawienie, jeśli podłączony odbiornik TV jest zgodny z systemem PAL. Spowoduje to zmianę sygnału wideo przy odtwarzaniu płyty w systemie NTSC na format PAL.

NTSC – Należy wybrać to ustawienie, jeśli podłączony odbiornik TV jest zgodny z systemem NTSC. Spowoduje to zmianę sygnału wideo przy odtwarzaniu płyty w systemie PAL na format NTSC.

MULTI – Należy wybrać to ustawienie, jeśli podłączony odbiornik TV jest zgodny zarówno z systemem NTSC, jak i z systemem PAL (multisystem). Format sygnału wyjściowego będzie zgodny z sygnałem wideo płyty.

- 5 Wybierz odpowiednie ustawienie i naciśnij przycisk **OK**.
→ Postępuj zgodnie z instrukcjami wyświetlanymi na ekranie telewizora, aby potwierdzić wybór.
→ Jeżeli pojawi się pusty/zniekształcony ekran telewizyjny, odczekaj 15 sekund na automatyczne przywrócenie ustawień.

WSKAZÓWKI: Aby powrócić do poprzedniego menu, naciśnij **◀**.
Aby usunąć menu, naciśnij przycisk **SETUP**.

Ustawianie formatu obrazu TV

Dostosuj proporcje obrazu odtwarzacza DVD do parametrów odbiornika TV, do którego jest on podłączony. Wybrany format musi odpowiadać sposobowi zapisu obrazu na płycie. W przeciwnym wypadku ustawienia formatu obrazu nie będą miały wpływu na wyświetlany obraz.

- 1 W trybie odtwarzania płyt naciśnij przycisk **SETUP**.
- 2 Naciśnij dwukrotnie **▶**, aby wybrać {**VIDEO SETUP PAGE**} (**USTAWIENIA OBRAZU**).
- 3 Za pomocą przycisków **▲ ▼** zaznacz opcję {**TV DISPLAY**} (**Rodzaj TV**) i naciśnij przycisk **▶**.

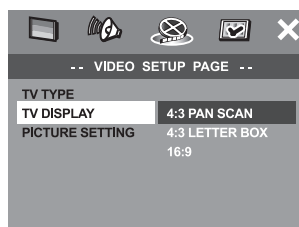

- 4 Naciśnij **▲▼**, aby zaznaczyć jedną z poniższych opcji:

4:3 PANSCAN –

Wybierz tę opcję, jeśli korzystasz ze standardowego odbiornika TV i chcesz, aby boczne części obrazu zostały obcięte lub dopasowane do rozmiaru ekranu TV.



4:3 LETTERBOX –

Wybierz tę opcję, jeśli korzystasz ze standardowego odbiornika TV. Obraz wyświetlany jest w formacie szerokoekranowym, a w dolnej i w górnej części ekranu pojawiają się szerokie, czarne pasy.



16:9 – Wybierz tę opcję, jeśli korzystasz ze szerokoekranowego odbiornika TV.



- 5 Wybierz odpowiednie ustawienie i naciśnij przycisk **OK**.



Czynności wstępne

Krok 3: Wybór wersji językowej

Istnieje możliwość wyboru wersji językowej menu. Dzięki temu po włożeniu płyty menu będzie wyświetlane w wybranym języku. Jeśli wybrany język nie jest dostępny na płycie, obowiązywać będzie domyślny język płyty. Język menu ekranowego (OSD) dla menu systemowego pozostanie taki, jaki został ustawiony, bez względu na język odtwarzanej płyty.

Ustawianie języka menu ekranowego

- 1 W trybie odtwarzania płyt naciśnij przycisk **SETUP**.
- 2 Naciśnij przycisk **▶**, aby wybrać **{GENERAL SETUP PAGE}** (STRONA USTAW. OGÓLNYCH).
- 3 Za pomocą przycisków **▲▼** zaznacz opcję **{OSD LANGUAGE}** (Język menu ekranowego) i naciśnij przycisk **▶**.

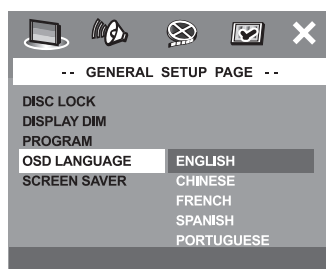

- 4 Za pomocą przycisków **▲▼** wybierz język i naciśnij przycisk **OK**.

Ustawianie języka ścieżki dźwiękowej, napisów dialogowych i menu płyty

- 1 Naciśnij dwukrotnie przycisk **■**, aby zatrzymać odtwarzanie (jeżeli zostało włączone), a następnie naciśnij przycisk **SETUP**.
- 2 Naciśnij dwukrotnie **▶**, aby wybrać **{PREFERENCE PAGE}** (STRONA PREFERENCJI).
- 5 Naciśnij **▲▼**, aby podświetlić jedną z poniższych opcji, a następnie naciśnij **▶**.
 - **{AUDIO}** (Dźwięk)
 - **{SUBTITLE}** (Napisy)
 - **{DISC MENU}** (Menu płyty)

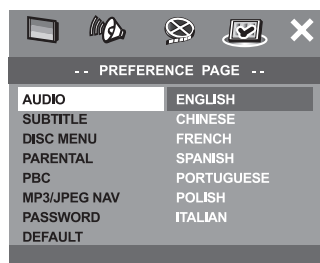

- 4 Za pomocą przycisków **▲▼** wybierz język i naciśnij przycisk **OK**.

Jeżeli wybrany język nie znajduje się na liście, wybierz **{OTHERS}** (Inne),

Przy pomocy **klawiatury numerycznej (0-9)** pilota wprowadź czterocyfrowy kod języka (patrz str. 261 "Kod języka") i naciśnij **OK**, aby potwierdzić wybór.

- 5 Powtórz czynności **3~4** dla innych ustawień.

Polski

WSKAZÓWKI: Aby powrócić do poprzedniego menu, naciśnij **◀**.
Aby usunąć menu, naciśnij przycisk **SETUP**.







Czynności wstępne

Krok 4: Konfigurowanie kanałów głośników



Istnieje możliwość dostosowania czasów opóźnienia (tylko dla głośnika środkowego i głośników satelitarnych) oraz poziomu głośności poszczególnych głośników. Pozwala to na zoptymalizowanie dźwięku w zależności od otoczenia oraz rozmieszczenia głośników.

WAŻNE!

Naciśnij przycisk SURR na pilocie, aby wybrać wielokanałowy tryb surround przed zmianą ustawień głośników.

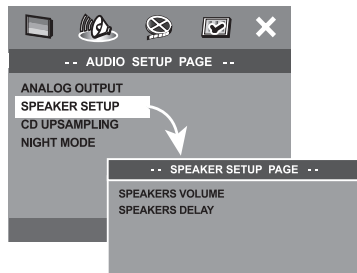
- 1 Naciśnij dwukrotnie przycisk , aby zatrzymać odtwarzanie (jeżeli zostało włączone), a następnie naciśnij przycisk **SETUP**.
- 2 Naciśnij przycisk , aby wybrać stronę **{AUDIO SETUP PAGE}** (USTAWIENIA DZWIĘKU).
- 3 Naciśnij przycisk  zaznacz opcję **{SPEAKER SETUP}** (Analog Ses Ayari) i naciśnij przycisk .



- 4 Naciśnij przycisk  w celu wyświetlenia podmenu.
- 5 Naciśnij , aby podświetlić jedną z poniższych opcji, a następnie naciśnij .

{SPEAKERS VOLUME} (GŁOŚNOŚĆ)

- Ustawienie poziomu natężenia dźwięku niezależnie dla każdego z głośników (-6dB ~ +6dB).

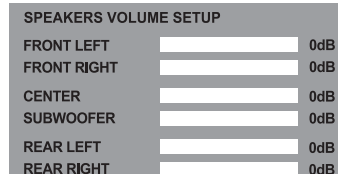

{SPEAKERS DELAY} (OPÓŹNIENIE)

- Ustawienie czasu opóźnienia w odniesieniu do pozycji słuchającego/odległości dla głośnika centralnego i głośników surround (1m ~ 10m).

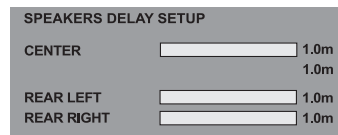

- 6 Naciśnij przycisk  wybierz ustawienia dla każdego głośnika dostosowując je do swoich indywidualnych wymagań w zakresie dźwięku przestrzennego.
- 7 W celu zatwierdzenia wyboru naciśnij przycisk **OK**.

Przydatne wskazówki:

- Należy zastosować większy czas opóźnienia, jeśli głośniki satelitarne znajdują się bliżej słuchacza niż głośniki przednie..
- Nastąpi automatyczne wygenerowanie sygnału testowego. Dla łatwiejszego określenia poziomu dźwięku każdego głośnika lewy przedni głośnik pozostaje włączony przez cały czas procesu ustawiania.

Polski

WSKAZÓWKI: Aby powrócić do poprzedniego menu, naciśnij .
Aby usunąć menu, naciśnij przycisk **SETUP**.



Odtwarzanie płyt

Automatyczny tryb gotowości Eco Power

Jest to funkcja oszczędzania energii; system przełączy się automatycznie w tryb gotowości Eco, jeśli w ciągu 30 minut od zatrzymania odtwarzania płyt nie zostanie naciśnięty żaden przycisk.

Podstawowe elementy sterujące odtwarzaniem

Chwilowe wstrzymanie odtwarzania

- Naciśnij przycisk **II** (▶II).
→ Aby przywrócić normalne odtwarzanie, należy ponownie nacisnąć przycisk **PLAY** ▶ (▶II).

Wybór innego utworu/rozdziału

- Naciśnij przycisk **◀◀◀** / **▶▶▶** lub użyć **klawiatury numerycznej (0-9)** w celu wprowadzenia numeru utworu/rozdziału.
→ Jeśli aktywny jest tryb odtwarzania wielokrotnego, naciśnięcie przycisku **◀◀◀** lub **▶▶▶** spowoduje ponowne odtworzenie tej samej ścieżki/rozdziału.

Przeszukiwanie do tyłu / do przodu

- Należy nacisnąć i przytrzymać przycisk **PLAY** ▶ (▶II), a następnie nacisnąć przycisk **◀◀◀** / **▶▶▶** w celu przywrócenia normalnego trybu odtwarzania.
→ Ponowne naciśnięcie przycisku **◀◀◀** / **▶▶▶** podczas wyszukiwania umożliwia zwiększenie szybkości wyszukiwania.

Zatrzymanie odtwarzania

- Naciśnij przycisk **■**.

Wybór różnych funkcji powtarzania/odtwarzania losowego

Tryb powtarzania utworów

- Podczas odtwarzania płyty naciśnij przycisk **REPEAT**, aby wybrać tryb odtwarzania.

DVD

- **RPT ONE** (powtórz rozdział)
- **RPT TT** (powtórz tytuł)
- **SHUFFLE** (odtwarzaj w kolejności losowej)
- **RPT SHF** (powtórz odtwarzanie w kolejności losowej)
- **RPT OFF** (wyłącz powtarzanie)

VCD/SVCD/CD

- **RPT ONE** (powtórz Jeden)
- **RPT ALL** (powtórz płytę)
- **SHUFFLE** (odtwarzaj w kolejności losowej)
- **RPT SHF** (powtórz odtwarzanie w kolejności losowej)
- **RPT OFF** (wyłącz powtarzanie)

MP3

- **RPT FLD** (powtórz folder)
- **RPT ONE** (powtórz Jeden)
- **SHUFFLE** (odtwarzaj w kolejności losowej)
- **RPT OFF** (repeat off)

Pomocna wskazówka:

- W przypadku płyt VCD odtwarzanie wielokrotne nie jest możliwe, gdy został włączony tryb PBC.

Powtarzanie wybranego fragmentu

- 1 Podczas odtwarzania płyty naciśnij przycisk **REPEAT A-B** na początku fragmentu.
- 2 Ponownie naciśnij przycisk **REPEAT A-B** na końcu fragmentu.
→ Fragment A do B można określić tylko w obrębie tego samego rozdziału/utworu.
→ Fragment będzie odtwarzany cyklicznie.
- 3 W celu przywrócenia normalnego odtwarzania ponownie naciśnij przycisk **REPEAT A-B**.

Polski

WSKAZÓWKI: W przypadku niektórych płyt funkcje obsługi opisane w tej instrukcji mogą nie być dostępne. Należy zawsze stosować się do instrukcji dołączonej do danej płyty.



Odtwarzanie płyt

Inne operacje odtwarzania wideo (DVD/VCD/SVCD)

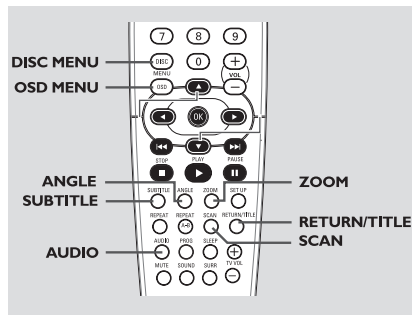

Korzystanie z menu płyty

W zależności od płyty, po jej włożeniu do szuflady na ekranie odbiornika TV może pojawić się menu.

Wybór funkcji odtwarzania lub opcji menu

- Naciśnij przycisk **◀▶▲▼** lub **klawiatury numerycznej (0-9)** na pilocie zdalnego sterowania, a następnie naciśnij przycisk **OK** w celu rozpoczęcia odtwarzania.

Uzyskiwanie dostępu lub zamykanie menu

- Naciśnij przycisk **DISC MENU** na pilocie zdalnego sterowania.

Zmiana wielkości obrazu

Funkcja ta umożliwi powiększenie obrazu na ekranie odbiornika TV oraz przesunięcie powiększonego fragmentu.

- Podczas odtwarzania płyty naciśnij kilkakrotnie przycisk **ZOOM**, aby wybrać inny współczynnik powiększenia.
 - Naciśnij przycisk **▲▼◀▶** umożliwiające oglądanie innych fragmentów powiększonego obrazu.
 - Odtwarzanie będzie kontynuowane.
- Naciśnij kilkakrotnie przycisk **ZOOM**, aby przywrócić normalną wielkość obrazu.

Korzystanie z menu ekranowego (OSD)

Menu ekranowe wyświetla informacje na temat odtwarzanej płyty (np. tytuł lub numer rozdziału, czas od rozpoczęcia odtwarzania, język ścieżki dźwiękowej/język napisów), umożliwia również wykonanie wielu operacji bez przerywania odtwarzania.

- W trakcie odtwarzania płyty naciśnij przycisk **OSD MENU**.

→ Na ekranie telewizora zostaną wyświetlone dostępne informacje o płycie.

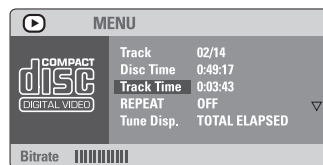
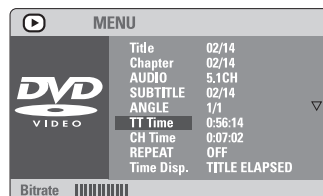

- Naciśnij **▲▼**, aby przeglądać informacje i naciśnij **OK**, aby uzyskać do nich dostęp.
- Przy pomocy **klawiatury numerycznej (0-9)** wprowadź numer/czas lub naciśnij **▲▼**, aby dokonać wyboru, a następnie naciśnij przycisk **OK**, aby potwierdzić wybór.
 - Zostanie zmieniony czas odtwarzania, odtwarzany tytuł/rozdział/ścieżka.

WSKAZÓWKI: W przypadku niektórych płyt funkcje obsługi opisane w tej instrukcji mogą nie być dostępne. Należy zawsze stosować się do instrukcji dołączonej do danej płyty.



Odtwarzanie płyt

Kontynuacja odtwarzania od miejsca zatrzymania

- 1 Umieść w szufladzie jedną z 10 ostatnio odtwarzanych płyt.
→ Wyświetli się komunikat "LOADING".
- 2 Naciśnij przycisk **PLAY** ► (▶II) powoduje wznowienie odtwarzania płyty od miejsca, w którym zostało ostatnio zatrzymane.

Anulowanie trybu odtwarzania wielokrotnego

- W trybie zatrzymania odtwarzania, należy ponownie nacisnąć przycisk ■.

Odtwarzanie poklatkowe

- 1 Podczas odtwarzania naciśnij klawisz ► (▶II).
→ Odtwarzanie zostanie wstrzymane (stopklatka), a dźwięk wyciszony.
- 2 Naciśnij ponownie przycisk ► (▶II), aby przejść do następnej klatki filmu.
- 3 Aby ponownie włączyć odtwarzanie, naciśnij klawisz **PLAY** ►.

Zmiana wersji językowej ścieżki dźwiękowej

Funkcja ta dostępna jest wyłącznie na płytach DVD z wieloma wersjami językowymi ścieżki dźwiękowej, podczas odtwarzania płyty DVD istnieje możliwość zmiany języka.

- Naciśnij kilkakrotnie przycisk **AUDIO** w celu wybraniażądanego języka ścieżki dźwiękowej.

Płyty VCD – Zmiana kanału audio

- Naciśnij kilkakrotnie przycisk **AUDIO** w celu wybrania jednego z dostępnych na płycie kanałów audio (**STEREO**, **LEFT MONO**, **RIGHT MONO** lub **MIX MONO**).

Zmiana wersji językowej napisów (jedynie DVD)

Funkcja ta dostępna jest wyłącznie na płytach DVD z wieloma wersjami językowymi napisów, podczas odtwarzania płyty DVD istnieje możliwość zmiany języka.

- Naciśnij kilkakrotnie przycisk **SUBTITLE** w celu wybraniażądanego języka napisów dialogowych.

Zmiana kąta widzenia kamery (jedynie DVD)

Jeżeli na płycie znajdują się sekwencje nagrane przy różnych kątach ustawienia kamery, funkcja ta umożliwia wybór określonego kąta przy odtwarzaniu danej sekwencji. Rodzaje dostępnych kątów zależą od formatu płyty.

- Naciśnij kilkakrotnie przycisk **ANGLE**, aby wybraćżądanego ujęcie.
→ Powoduje to zmianę kąta, pod którym oglądany jest obraz.

Wybór tytułu (jedynie DVD)

Niektóre płyty DVD mogą zawierać kilka tytułów. Jeżeli na płycie zostało nagrane menu płyty, odtwarzanie można rozpocząć od wybranego tytułu filmu.

- 1 Naciśnij przycisk **RETURN/TITLE**.
→ Na ekranie odbiornika TV zostanie wyświetlone menu płyty.
- 2 Wybierz opcję odtwarzania za pomocą przycisków ◀▶ ▲ ▼ lub **klawiatury numerycznej (0-9)**.
- 3 W celu zatwierdzenia wyboru naciśnij przycisk **OK**.

Polski

WSKAZÓWKI: W przypadku niektórych płyt funkcje obsługi opisane w tej instrukcji mogą nie być dostępne. Należy zawsze stosować się do instrukcji dołączonej do danej płyty.



Odtwarzanie płyt

Kontrola odtwarzania (PBC) (jedynie VCD)

Funkcja PBC (sterowanie odtwarzaniem) pozwala na interaktywne odtwarzanie płyt Video CD, przy użyciu wyświetlanego menu. Funkcja ta jest również dostępna z menu 'STRONA PREFERENCJI' (patrz strona 212).

Płyty VCD z funkcją kontroli odtwarzania (PBC) (tylko wersja 2.0)

- Po zatrzymaniu odtwarzania naciśnij przycisk **DISC MENU**, aby włączyć 'PBC ON' (PBC WŁ.) lub włączyć 'PBC OFF' (PCB WYŁ.) funkcję sterowania odtwarzaniem.
 - W przypadku wybranie opcji 'PBC ON' (PBC WŁ.) menu płyty (jeśli jest dostępne) pojawi się na ekranie odbiornika TV. Przy pomocy **◀◀ / ▶▶** wybierz opcję odtwarzania i naciśnij przycisk **OK**, aby potwierdzić wybór, lub skorzystaj z **klawiatury numerycznej (0-9)**.
 - Jeżeli zostanie wybrana opcja 'PBC OFF' (PCB WYŁ.), płyta VCD pominię menu indeksu i zacznie odtwarzanie bezpośrednio od początku.

Podgląd (jedynie VCD)

- Naciśnij przycisk **SCAN**.
- Naciśnij przycisk **▲▼** wyróżnij pozycję {TRACK DIGEST} (Podgląd ścieżek), {DISC INTERVAL} (Odstęp Czasowy: płyta), {TRACK INTERVAL} (Odstęp Czasowy: ścieżka).
- Naciśnij przycisk **OK**, aby wyświetlić menu wybranej pozycji.

SELECT DIGEST TYPE:
TRACK DIGEST
DISC INTERVAL
TRACK INTERVAL

Podgląd ścieżek

Funkcja ta powoduje wyświetlenie sześciu pomniejszonych obrazów podglądu - każdego dla innej ścieżki.

Odstęp Czasowy: płyta

Funkcja ta powoduje podzielenie zawartości płyty na sześć części o równej długości i wyświetlenie podglądu tych części na jednym ekranie.

Odstęp Czasowy: ścieżka

Funkcja ta powoduje podzielenie pojedynczej ścieżki na sześć części o równej długości i wyświetlenie podglądu tych części na jednym ekranie.

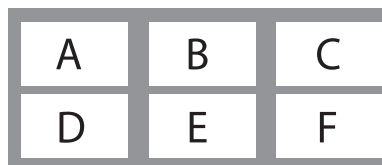

(przykład 6 miniatur obrazów)

- Naciśnij przycisk **◀▶▲▼** wybierz ścieżkę lub skorzystaj z **klawiatury numerycznej (0-9)** i wprowadź numer wybranej ścieżki obok pozycji {SELECT} (Wybierz).
- Naciśnij przycisk **◀◀ / ▶▶** umożliwiając otwarcie poprzedniej lub następnej strony.
- W celu zatwierdzenia wyboru naciśnij przycisk **OK**.

Wyłączenie funkcji podglądu:

- Naciśnij przycisk **◀▶▲▼** zaznacz pozycję {EXIT} (Zakończ), a następnie naciśnij przycisk **OK** w celu zatwierdzenia wyboru.

Powrót do menu podglądu:

- Naciśnij przycisk **◀▶▲▼** zaznacz pozycję {MENU}, a następnie naciśnij przycisk **OK** w celu zatwierdzenia wyboru.

WSKAZÓWKI: W przypadku niektórych płyt funkcje obsługi opisane w tej instrukcji mogą nie być dostępne. Należy zawsze stosować się do instrukcji dołączonej do danej płyty.



Odtwarzanie płyt

Odtwarzanie płyt MP3/JPEG/DivX/MPEG-4

Odtwarzacz umożliwia odczyt plików w formacie DivX, MPEG-4, MP3, JPEG, VCD i SVCD, zapisanych na samodzielnie wykonanych płytach CD-R/RW lub płytach CD dostępnych w sprzedaży.

WAŻNE!

Należy włączyć odbiornik TV i ustawić właściwy kanał wideo. (patrz strona 196 "Ustawianie odbiornika TV").

- 1 Włóż płytę.
→ Czas odczytu płyty może przekroczyć 30 sekund ze względu na złożoność konfiguracji katalogu/plików.
- 2 Odtwarzanie rozpocznie się automatycznie. W przeciwnym razie naciśnij przycisk ► **II**.



Wybór folderu i ścieżki/pliku

- 1 Naciśnij przycisk ▲▼ wybierz folder i naciśnij przycisk **OK**, aby go otworzyć.
- 2 Wybierz opcję za pomocą przycisków ▲▼.
- 3 W celu zatwierdzenia wyboru naciśnij przycisk **OK**.
→ Spowoduje to rozpoczęcie odtwarzania od wybranego pliku do końca folderu.

Podczas odtwarzania można wykonywać następujące czynności:

- Naciśnij przycisk **◀◀ / ▶▶**, aby wybrać inną ścieżkę/plik w bieżącym folderze.
- W celu wybrania innego folderu z bieżącej płyty naciśnij **◀**, aby powrócić do głównego menu, a następnie naciśnij **▲▼**, aby dokonać wyboru i przycisk **OK**, aby potwierdzić wybór.
- Naciśnij kilkakrotnie przycisk **REPEAT** umożliwiającą dostęp do innych trybów odtwarzania:
 - **REPEAT FOLDER** (powtórz folder) : wielokrotne odtwarzanie wszystkich plików w jednym folderze;
 - **REPEAT ONE** (powtórz Jeden) : wielokrotne odtwarzanie jednego pliku;
 - **SHUFFLE** : odtwarzanie wszystkich plików w bieżącym folderze w kolejności losowej.
- Naciśnij przycisk **II (▶II)** w celu wstrzymania/ wznowienia odtwarzania.

Przydatne wskazówki:

- Może się okazać, że niektóre płyty MP3/JPEG/DivX/MPEG-4 nie będą mogły być odtwarzane z powodu konfiguracji i charakterystyki płyty lub 1 nagrania.
- Występowanie sporadycznych "przeskoków" podczas odtwarzania płyt MP3 jest zjawiskiem całkowicie normalnym.
- Do normalnych zjawisk należy sporadyczne występowanie pikselacji podczas odtwarzania MPEG-4/DivX, spowodowane czystością cyfrowej zawartości przy ładowaniu internetowym.
- W przypadku płyt wielosesyjnych zawierających dane w różnych formatach dostępna jest wyłącznie pierwsza sesja.

WSKAZÓWKI: W przypadku niektórych płyt funkcje obsługi opisane w tej instrukcji mogą nie być dostępne. Należy zawsze stosować się do instrukcji dołączonej do danej płyty.



Odtwarzanie płyt

Opcje specjalne odtwarzania płyt ze zdjęciami

WAŻNE!

Należy włączyć odbiornik TV i ustawić właściwy kanał wideo. (patrz strona 196 "Ustawianie odbiornika TV").

- 1 Włóż płytę ze zdjęciami (Kodak Picture CD, JPEG).
→ W przypadku płyt Kodak Picture CD zostanie uruchomiony pokaz slajdów.
→ W przypadku płyt JPEG na ekranie telewizora zostanie wyświetlone menu zdjęć.
- 2 Naciśnij ► II, aby rozpocząć pokaz slajdów.

Podgląd

Funkcja ta pozwala w prosty sposób przejrzeć zawartość wybranego folderu lub całej płyty.

- 1 W trakcie wyświetlania plików JPEG naciśnij przycisk ■.
→ Na ekranie odbiornika TV zostaną wyświetlone miniatury 12 obrazów.



- 2 Naciśnij przycisk ◀◀◀ / ▶▶▶ i wybierz następną lub poprzednią stronę z podglądem 12 innych obrazów.
- 3 Naciśnij przycisk ◀▶▶▲▼ wyróżnij żądany obraz i naciśnij przycisk OK, aby go wyświetlić na pełnym ekranie.
Można także wyróżnić pozycję {SLIDE SHOW} (Pokaz slajdów) w dolnej części ekranu. Spowoduje to rozpoczęcie wyświetlania kolejnych obrazów, począwszy od pierwszego pliku na danej stronie.
- 4 Naciśnij przycisk **DISC MENU**, aby wyświetlić menu płyty Picture CD.

Zmiana wielkości obrazu

- 1 Podczas odtwarzania płyty naciśnij kilkakrotnie przycisk **ZOOM**, aby wybrać inny współczynnik powiększenia.
- Wybierz powiększony obraz za pomocą przycisków ◀▶▲▼.

Obracanie/przerzucanie obrazu

- Naciśnij przycisk ◀▶▲▼ bróć obraz na ekranie odbiornika TV podczas odtwarzania.
▲ : przzerzucenie obrazu w pionie
▼ : przzerzucenie obrazu w poziomie
◀ : obrócenie obrazu w lewo
▶ : obrócenie obrazu w prawo

Wybieranie efektów wizualnych

- Naciśnij kilkakrotnie przycisk **ANGLE**, aby wybrać żądany efekt.
→ W lewym górnym rogu ekranu odbiornika TV wyświetlane są różne efekty.

Jednoczesne odtwarzanie muzyki w formacie MP3 i zdjęć w formacie JPEG

- 1 Włóż płytę MP3 zawierającą muzykę i zdjęcia.
→ Na ekranie telewizora zostanie wyświetlone menu płyty.
- 2 Wybierz ścieżkę MP3.
- 3 W czasie odtwarzania pliku MP3 wybierz folder zdjęć na ekranie telewizora i naciśnij **PLAY** ► (▶II).
→ Pliki zdjęć zostaną wyświetlane jeden po drugim, aż do ostatniego zdjęcia znajdującego się w folderze.
- 4 W celu zatrzymania jednoczesnego odtwarzania naciśnij przycisk **DISC MENU**, a następnie przycisk ■.
→ Spowoduje to przerwanie wyświetlania obrazów i odtwarzania muzyki z plików MP3.

Pomocna wskazówka:

– Przy odtwarzaniu niektórych plików z płyt Kodak lub JPEG mogą wystąpić zniekształcenia spowodowane przez konfigurację i charakterystykę płyty.

WSKAZÓWKI: W przypadku niektórych płyt funkcje obsługi opisane w tej instrukcji mogą nie być dostępne. Należy zawsze stosować się do instrukcji dołączonej do danej płyty.



Opcje w menu ustawiania systemu

Konfiguracji odtwarzacza DVD dokonuje się poprzez odbiornik TV. Umożliwia to dostosowanie odtwarzacza do indywidualnych wymagań użytkownika.

Ustawienia ogólne

- 1 W trybie odtwarzania płyt naciśnij przycisk **SETUP**.
- 2 Naciśnij przycisk ◀▶, aby wybrać {GENERAL SETUP PAGE} (STRONA USTAW. OGÓLNYCH).
- 3 W celu zatwierdzenia wyboru naciśnij przycisk **OK**.

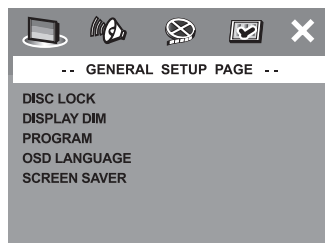

Blokowanie / odblokowywanie odtwarzania wybranej płyty DVD

Nie wszystkie płyty DVD są oznaczone lub zakodowane przez producenta. Aby uniemożliwić odtworzenie określonej płyty DVD, można ją zablokować lub odblokować niezależnie od poziomu nadzoru rodzicielskiego. Odtwarzacz DVD może zapamiętać ustawienia dla 40 płyt.

- 1 W opcji 'STRONA USTAW. OGÓLNYCH', naciśnij ▲▼, aby wybrać opcję {DISC LOCK} (Blokada płyty), a następnie naciśnij ▶.
LOCK (Zablokuj)
Wybierz tę opcję, aby zablokować odtwarzanie bieżącej płyty. Dostęp do zablokowanej płyty będzie od tej pory możliwy dopiero po podaniu sześciocyfrowego hasła. Hasło domyślne to '136900' (patrz strona 213 "Zmiana hasła").
UNLOCK (Odblokuj)
Wybierz tę opcję, aby odblokować płytę i zezwolić na późniejsze jej odtwarzanie.
- 2 Naciśnij ▲▼, aby wybrać ustawienie, a następnie naciśnij przycisk **OK**, aby potwierdzić wybór.

WSKAZÓWKI: Aby powrócić do poprzedniego menu, naciśnij ◀.
Aby usunąć menu, naciśnij przycisk **SETUP**.

System przyciemniania panelu wyświetlacza

Dla ekranu wyświetlacza można wybrać różne stopnie jasności.

- 1 W opcji 'STRONA USTAW. OGÓLNYCH', naciśnij ▲▼, aby wybrać opcję {DISPLAY DIM} (Wym. Obrazu), a następnie naciśnij ▶.
100% – pełna jasność ekranu.
70% – średnia jasność ekranu.
40% – przyciemnienie ekranu.
- 2 Naciśnij ▲▼, aby wybrać ustawienie, a następnie naciśnij przycisk **OK**, aby potwierdzić wybór.

Programowanie (nie dostępne dla płyt Picture CD/MP3)

Istnieje możliwość zaprogramowania kolejności odtwarzania utworów na płycie. Zaprogramowanych może zostać maksymalnie 20 utworów.

- 1 Naciśnij przycisk **PROG.**
LUB
W opcji 'STRONA USTAW. OGÓLNYCH', naciśnij ▲▼, aby podświetlić opcję {PROGRAM} (Programowanie), a następnie naciśnij ▶, aby wybrać {INPUT MENU} (Menu Wejścia).
- 2 W celu zatwierdzenia wyboru naciśnij przycisk **OK**.

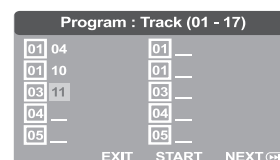

Dodawanie ścieżek do programu

- 3 Wprowadź żądany numer ścieżki za pomocą przycisków numerycznych.
- 4 Naciśnij przycisk ◀▶▲▼ przesunąć kursor na następną żądaną pozycję.
→ Jeśli ścieżka ma numer wyższy niż dziesięć, naciśnij przycisk ▶▶▶ w celu wyświetlenia następnej strony lub wyróżnij przycisk {NEXT} (Dalej).
→ Naciśnij przycisk ◀▶▲▼, a następnie naciśnij przycisk **OK**.

Polski



Opcje w menu ustawiania systemu

- 5 Powtórz czynności 3~4, aby wprowadzić inny numer ścieżki/rozdziału.

Usuwanie ścieżek z programu

- 6 Za pomocą przycisków ◀▶▲▼ przesunij kursor na ścieżkę, która ma zostać pominięta.
- 7 Naciśnij przycisk **OK**, aby usunąć ścieżkę z listy pozycji programu.

Odtwarzanie zaprogramowanych ścieżek

- 8 Po zakończeniu programowania za pomocą przycisków ◀▶▲▼ przesunij kursor na przycisk {START} (Początek) i naciśnij przycisk **OK**.
→ Rozpocznie się odtwarzanie zaprogramowanych ścieżek w wybranej przez użytkownika kolejności.

Anulowanie trybu odtwarzania programowanego

- 9 W menu Program za pomocą przycisków ◀▶▲▼ przesunij kursor na przycisk {EXIT} (Zakończ) i naciśnij przycisk **OK**.

Ustawianie języka menu ekranowego

Menu to zawiera różne opcje języka dla wyświetlanego menu ekranowego. Szczegółowe informacje znajdują się na stronie 198.

Wygaszacz – włączanie/wyłączenie

Funkcja wygaszania ekranu zapobiega uszkodzeniu ekranu telewizora.

- 1 W opcji 'STRONA USTAW. OGÓLNYCH', naciśnij ▲▼, aby wybrać opcję {SCREEN SAVER} (Wygaszacz), a następnie naciśnij ▶.

ON (Wł.)

Wybierz tę opcję, aby ekran telewizora wyłączał się po upływie 15 minut od zatrzymania lub wstrzymania odtwarzania.

OFF (Wył.)

Wygaszacz ekranu wyłączony.

- 2 Naciśnij ▲▼, aby wybrać ustawienie, a następnie naciśnij przycisk **OK**, aby potwierdzić wybór.

Menu konfiguracji dźwięku

- 1 W trybie odtwarzania płyt naciśnij przycisk **SETUP**.
- 2 Naciśnij przycisk ◀▶, aby wybrać s{AUDIO SETUP PAGE} (USTAWIENIA DŹWIEKU).
- 3 W celu zatwierdzenia wyboru naciśnij przycisk **OK**.

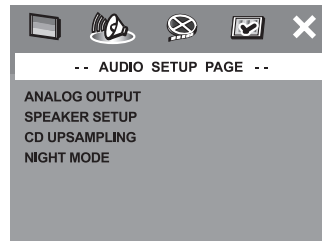

Ustawianie wyjścia analogowego

Ustawienie wyjścia analogowego musi odpowiadać funkcji odtwarzania danego systemu kina domowego DVD. Dostęp do tej funkcji można uzyskać za pomocą przycisku SURR na pilocie zdalnego sterowania.

- 1 W opcji 'USTAWIENIA DŹWIEKU', naciśnij ▲▼, aby wybrać opcję {ANALOG OUTPUT} (Wyjście analogowe), a następnie naciśnij ▶.

STEREO

Opcję tę należy wybrać w przypadku zmiany dźwięku kanału na stereo, przekazywanego tylko przez dwa przednie głośniki oraz subwoofer.

MULTI-CHANNEL (Wielokanałowe)

Wybranie tej opcji uaktywnia tryb dźwięku wielokanałowego.

- 2 Naciśnij ▲▼, aby wybrać ustawienie, a następnie naciśnij przycisk **OK**, aby potwierdzić wybór.

Ustawienia głośników

Menu to zawiera opcje konfiguracji wyjścia audio, które umożliwiają uzyskanie dźwięku przestrzennego najwyższej jakości za pomocą posiadanego zestawu głośnikowego. Szczegółowe informacje znajdują się na stronie 199.

WSKAZÓWKI: Aby powrócić do poprzedniego menu, naciśnij ◀.
Aby usunąć menu, naciśnij przycisk **SETUP**.



Opcje w menu ustawiania systemu

CD Upsampling (Zwiększenie częstotliwości próbkowania CD)

Funkcja ta umożliwi konwersję muzycznych płyt CD na wyższą częstotliwość próbkowania z wykorzystaniem zaawansowanego przetwarzania sygnału cyfrowego w celu otrzymania lepszej jakości dźwięku.

- 1 W opcji 'USTAWIENIA DZWIĘKU', naciśnij **▲▼**, aby wybrać opcję {**CD UPSAMPLING**} (Nadpróbkowanie), a następnie naciśnij **▶**.

OFF (Wyt.)

Wybierz tę opcję, aby wyłączyć zwiększenie częstotliwości próbkowania dla płyt CD.

88.2 kHz (X2)

Wybierz tę opcję, aby konwertować częstotliwość próbkowania płyt CD na dwa razy większą niż oryginalna.

176.4 kHz (X4)

Wybierz tę opcję, aby konwertować częstotliwość próbkowania płyt CD na cztery razy większą niż oryginalna.

- 2 Naciśnij **▲▼**, aby wybrać ustawienie, a następnie naciśnij przycisk **OK**, aby potwierdzić wybór.

Tryb nocny – włączanie/wyłączenie

Po uruchomieniu trybu nocnego głośniejsze dźwięki są przyciszane, a ciche dźwięki są odtwarzane głośniejsz, na poziomie słyszalności. Opcja ta jest przydatna podczas oglądania w nocy ulubionych filmów akcji, nie przeszkadzając innym.

- 1 W opcji 'USTAWIENIA DZWIĘKU', naciśnij **▲▼**, aby wybrać opcję {**NIGHT MODE**} (Tryb Nocny), a następnie naciśnij **▶**.

ON (Wł.)

Ustawienie to należy wybrać w celu wyrównywania poziomu głośności. Ta funkcja jest dostępna tylko w przypadku filmów nagranych w systemie Dolby Digital.

OFF (Wyt.)

Opcję tę należy wybrać, jeśli dźwięk ma być odtwarzany bez ograniczenia dynamiki.

- 2 Naciśnij **▲▼**, aby wybrać ustawienie, a następnie naciśnij przycisk **OK**, aby potwierdzić wybór.

WSKAZÓWKI: Aby powrócić do poprzedniego menu, naciśnij **◀**.
Aby usunąć menu, naciśnij przycisk **SETUP**.

Menu konfiguracji obrazu

- 1 W trybie odtwarzania płyt naciśnij przycisk **SETUP**.
- 2 Naciśnij przycisk **◀▶**, aby wybrać stronę {**VIDEO SETUP PAGE**} (USTAWIENIA OBRAZU).
- 3 W celu zatwierdzenia wyboru naciśnij przycisk **OK**.

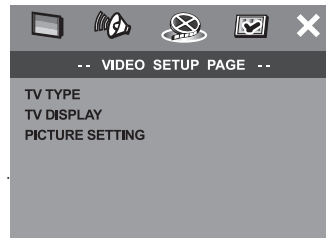

System TV

Menu to zawiera opcje wyboru systemu kolorów odpowiedniego dla podłączonego telewizora. Szczegółowe informacje znajdują się na stronie 197.

Rodzaj TV

Menu to zawiera opcje ustawień formatu wyświetlanego obrazu systemu DVD, zgodnie z podłączonym telewizorem. Szczegółowe informacje znajdują się na stronie 197.

Polski



Opcje w menu ustawiania systemu

Ustawienia obrazu

Ten system DVD umożliwia wybór jednego z trzech predefiniowanych zestawów kolorów i jednego ustawienia osobistego, definiowanego przez użytkownika.

- 1 W opcji 'USTAWIENIA OBRAZU', naciśnij **▲▼**, aby wybrać opcję {PICTURE SETTING} (Ustawienia Kolorów), a następnie naciśnij **▶**.

STANDARD

Wybierz tę opcję, aby skorzystać ze standardowych ustawień obrazu.

BRIGHT (Jasny)

Wybierz tę opcję, aby rozjaśnić obraz telewizyjny.

SOFT (Stonowany)

Wybierz tę opcję, aby obraz telewizyjny był bardziej stonowany.

PERSONAL (Własne)

Wybierz tę opcję, aby określić kolory obrazu, ustawiając jasność, kontrast, tonację i kolor (nasylenie).

- 2 Naciśnij **▲▼**, aby wybrać ustawienie, a następnie naciśnij przycisk **OK**, aby potwierdzić wybór.
- 3 W przypadku wyboru opcji {PERSONAL} (Własne), przejdź do czynności 4~7.
→ Zostanie wyświetlone menu 'WLASNE USTAWIENIA OBRAZU'.

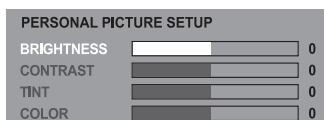

- 4 Naciśnij **▲▼**, aby zaznaczyć jedną z poniższych opcji:

BRIGHTNESS (Jasny)

Zwiększenie tej wartości spowoduje rozjaśnienie obrazu i odwrotnie. Aby uzyskać średnie ustawienie, należy wybrać wartość zero (0).

CONTRAST (Kontrast)

Zwiększenie tej wartości spowoduje wyostrenie obrazu i odwrotnie. W celu zrównoważenia kontrastu należy wybrać wartość zero (0).

TINT (Barwa)

Zwiększenie tej wartości spowoduje przyciemnienie obrazu, a zmniejszenie spowoduje rozjaśnienie. Wartość (0) oznacza ustawienie pośrednie.

COLOUR

Zwiększenie tej wartości uwydatni kolory obrazu i odwrotnie. W celu zrównoważenia kolorów należy wybrać wartość zero (0).

- 5 Do regulacji parametrów zgodnie z własnymi preferencjami służą przyciski **◀▶**.
- 6 Powtórz czynności 4~5 w celu określenia innych funkcji koloru.
- 7 W celu zatwierdzenia wyboru naciśnij przycisk **OK**.

Polski

WSKAZÓWKI: Aby powrócić do poprzedniego menu, naciśnij **◀**.
Aby usunąć menu, naciśnij przycisk **SETUP**.



Opcje w menu ustawiania systemu

Menu konfiguracji preferencji

- 1 Naciśnij dwukrotnie przycisk **■**, aby zatrzymać odtwarzanie (jeżeli zostało włączone), a następnie naciśnij przycisk **SETUP**.
- 2 Naciśnij przycisk **◀▶**, aby wybrać stronę {PREFERENCE PAGE} (STRONA PREFERENCJI).
- 3 W celu zatwierdzenia wyboru naciśnij przycisk **OK**.

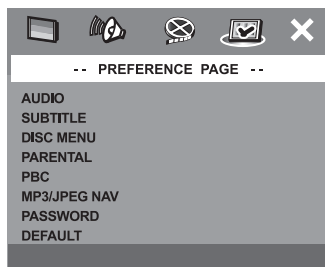

Ustawianie języka ścieżki dźwiękowej, napisów dialogowych i menu płyty

Menu te zawierają różne opcje języka dla ścieżki dźwiękowej, napisów lub menu płyty, które mogą być nagrane na płycie DVD. Szczegółowe informacje znajdują się na stronie 198.

Ograniczenie odtwarzania przez ustawienie poziomu blokady rodzicielskiej

W przypadku niektórych płyt DVD całej zawartości lub niektórym scenom przypisany jest określony poziom ograniczenia. Ta funkcja umożliwia ustawienie poziomu ograniczenia odtwarzania. Poziomy ograniczeń występują w przedziale od 1 do 8 i zależą od kraju. Istnieje możliwość całkowitego zakazania odtwarzania płyt nieodpowiednich dla dzieci, lub też ustawienie odtwarzania scen alternatywnych.

- 1 W opcji 'STRONA PREFERENCJI', naciśnij **▲▼**, aby wybrać opcję {PARENTAL} (Zabezpieczenie rodzicielskie), a następnie naciśnij **▶**.

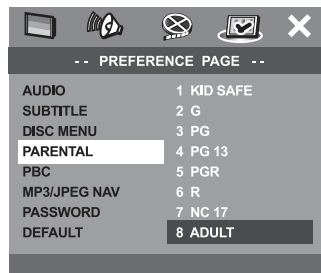

- 2 Naciśnij przycisk **▲▼** zaznacz właściwy dla danej płyty poziom zabezpieczenia i naciśnij przycisk **OK**.
→ Aby wyłączyć funkcję blokady rodzicielskiej i umożliwić odtwarzanie wszystkich płyt, należy wybrać opcję {1 KID SAF} (1 Dla Dzieci).
- 3 Za pomocą **klawiatury numerycznej (0-9)** należy wprowadzić sześciocyfrowe. (patrz strona 213 "Zmiana hasła").
→ Płyty DVD sklasyfikowane na poziomie wyższym od ustawionego w urządzeniu nie będą odtwarzane, jeśli nie zostanie podane sześciocyfrowe hasło i wybrany inny poziom zabezpieczenia.

WSKAZÓWKI: Aby powrócić do poprzedniego menu, naciśnij **◀**.
Aby usunąć menu, naciśnij przycisk **SETUP**.

Polski



Opcje w menu ustawiania systemu

Informacje o poziomach ograniczeń

1KID SAFE – 2 G

– materiał przeznaczony dla wszystkich widzów bez ograniczeń wieku.

3 PG

– zalecany nadzór rodziców.

4 PG13

– materiał nieodpowiedni dla dzieci w wieku poniżej 13 lat.

5 PGR – 6 R

– zaleca się, aby dzieci w wieku poniżej 17 lat nie oglądały tego materiału lub oglądały go tylko pod nadzorem rodziców lub dorosłych.

7 NC-17

– materiał nie zalecany dla dzieci w wieku poniżej 17 lat.

8 ADULT

– materiał przeznaczony tylko dla dorosłych, ponieważ zawiera obrazy o treści erotycznej, sceny przemocy lub wulgarny język.

Przydatne wskazówki:

- Płyty VCD, SVCD i nie obsługują opisywanej funkcji, w związku z czym zabezpieczenie rodzicielskie nie jest dostępne przy ich odtwarzaniu. Odnosi się to również do większości płyt DVD pochodzących z nielegalnego źródła.
- Nie wszystkie płyty DVD obsługują opisywaną funkcję, nawet jeśli na ich opakowaniu znajduje się informacja o poziomie kontroli dostępu. W takiej sytuacji funkcja blokady rodzicielskiej nie działa.

Kontrola odtwarzania (PBC)

Funkcję tę można włączyć (PBC WŁ.) lub wyłączyć (PBC WYŁ.) jedynie w przypadku płyt VCD (tylko w wersji 2,0) z funkcją sterowania odtwarzaniem. Szczegółowe informacje znajdują się na stronie 204.

Nawigator MP3/JPEG

Funkcję Nawigator MP3/JPEG można ustawić jedynie wtedy, kiedy na płycie nagranej jest menu. Ułatwia ona nawigację, poprzez wybór różnych wyświetlanych menu.

- 1 W opcji 'STRONA PREFERENCJI', naciśnij ▲▼, aby wybrać opcję {MP3/JPEG NAV} (Naw. MP3/JPEG), a następnie naciśnij ►.

WITHOUT MENU (Bez menu)

Wybierz tę opcję, aby wyświetlić wszystkie pliki znajdujące na płycie MP3/Picture CD.

WITH MENU (Z menu)

Wybierz tę opcję, aby wyświetlić jedynie menu folderów płyty MP3/Picture CD.

- 2 Naciśnij ▲▼, aby wybrać ustawienie, a następnie naciśnij przycisk OK, aby potwierdzić wybór.



Polski



WSKAZÓWKI: Aby powrócić do poprzedniego menu, naciśnij ◀.
Aby usunąć menu, naciśnij przycisk **SETUP**.





Opcje w menu ustawiania systemu

Zmiana hasła

To samo hasło jest używane zarówno do Kontroli rodzicielskiej jak i Blokady płyty. Po wyświetleniu na ekranie monitu należy podać sześciocyfrowe hasło. Domyślne hasło to **136900**.

- 1 W opcji 'STRONA PREFERENCJI', naciśnij ▲▼, aby podświetlić opcję {PASSWORD} (Hasło), a następnie naciśnij ►, aby wybrać {CHANGE} (Zmien).

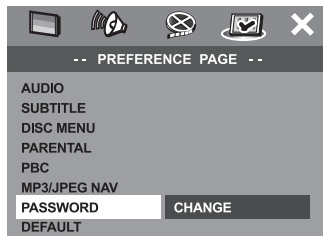

- 2 Naciśnij przycisk **OK** w celu wyświetlenia strony 'Strona Zmiany hasła'.

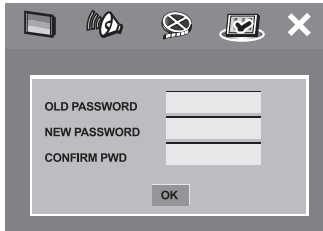

- 3 Za pomocą **klawiatury numerycznej (0-9)** należy wprowadzić poprzedni sześciocyfrowy kod.
→ Korzystając z hasła po raz pierwszy należy wprowadzić **'136900'**.
→ W przypadku zapomnienia zmienianego sześciocyfrowego hasła należy wprowadzić **'136900'**.
- 4 Wprowadź nowe sześciocyfrowe hasło.

- 5 Ponownie wprowadź hasło w celu potwierdzenia.
→ Nowy kod zostanie zapisany w pamięci odtwarzacza.

- 6 W celu zatwierdzenia wyboru naciśnij przycisk **OK**.

Ustawienia domyślne

Ustawienie funkcji DEFAULT (Domyślne) spowoduje przywrócenia fabrycznych wartości wszystkich opcji i ustawień osobistych z wyjątkiem hasła zabezpieczenia rodzicielskiego.

- 1 W opcji 'STRONA PREFERENCJI', naciśnij ▲▼, aby podświetlić opcję {DEFAULT} (Domyślne), a następnie naciśnij ►, aby wybrać {RESET} (Przywróć).
- 2 W celu zatwierdzenia wyboru naciśnij przycisk **OK**.
→ W przypadku wybrania opcji {RESET} (Przywróć) przywrócone zostaną ustawienia domyślne wszystkich pozycji menu.

WSKAZÓWKI: Aby powrócić do poprzedniego menu, naciśnij ◀.
Aby usunąć menu, naciśnij przycisk **SETUP**.



Obsługa tunera

WAŻNE!

Należy upewnić się, czy podłączono anteny FM i MW.

Wyszukiwanie stacji radiowych

- 1 Naciśnij przycisk **TUNER** na pilocie zdalnego sterowania (lub naciśnij przycisk **SOURCE** na przednim panelu), aby wybrać "FM" lub "MW".
- 2 Naciśnij na chwilę przycisk **▲▼** na pilocie.
→ Wyświetli się komunikat "SEARCH" (Wyszukiwanie).
→ Zostanie automatycznie ustawiona następna stacja radiowa.
- 3 Aby dostroić stację o słabym sygnale, naciśnij na krótko przyciski **◀◀** / **▶▶** do momentu uzyskania optymalnego odbioru.

Pomocna wskazówka:

– Jeżeli stacja radiowa FM nadaje dane RDS (Radio Data System), nazwa RDS zostanie wyświetlona i zapisana.

Programowanie stacji radiowych

W pamięci można zaprogramować do 20 FM i 10 MW stacji radiowych.

Przydatne wskazówki:

- System wyjdzie z trybu programowania, jeżeli w ciągu 20 sekund nie zostanie naciśnięty żaden przycisk.
- Jeżeli w trybie Plug & Play (tryb automatycznego ustawiania) nie zostanie znaleziona żadna stacja nadająca sygnał stereo, pojawi się komunikat "CHECK ANTENNA" (Sprawdź antenę).

Korzystanie z trybu Plug & Play

Funkcja Plug & Play pozwala automatycznie zaprogramować wszystkie dostępne stacje radiowe.

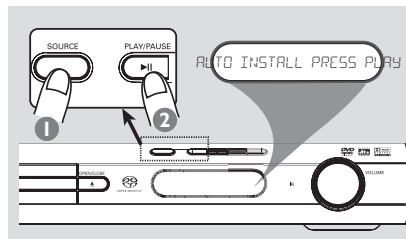

- 1 Przy pierwszej konfiguracji naciśnij przycisk **SOURCE** na odtwarzaczu DVD, aby wybrać tryb TUNER.
→ Wyświetli się komunikat "AUTO INSTALL PRESS PLAY" (Instalacja automatyczna - naciśnij przycisk PLAY).
- 2 Naciśnij przycisk **▶||** na przednim panelu, aby rozpocząć automatyczne wyszukiwanie stacji.
→ Wyświetli się komunikat "INSTALL TUNER" (Zainstaluj tuner).
→ Po zakończeniu automatycznego wyszukiwania zostanie włączony odbiór ostatniej znalezionej stacji radiowej.
→ Zapisane zostaną stacje nadające w paśmie UKF, a następnie na falach średnich.



Obsługa tunera

Automatyczne zapamiętywanie stacji

Automatyczne zapamiętywanie stacji można zacząć od wybranego numeru pamięci.

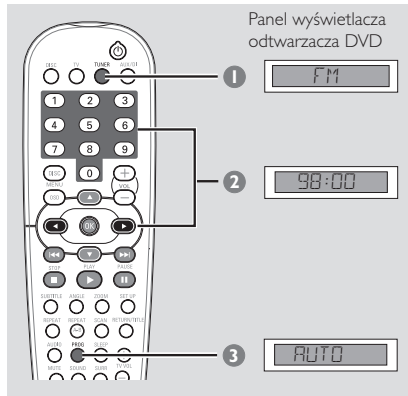

- 1 Naciśnij przycisk **TUNER** na pilocie zdalnego sterowania, aby wybrać "FM" lub "FM4".
- 2 Naciśnij przycisk ◀ ▶ lub użyj **klawiatury numerycznej (0-9)**, aby wybrać numer pamięci, od której zacznie się zapamiętywanie stacji.
- 3 Naciśnij i przytrzymaj przycisk **PROG** do momentu pojawienia się komunikatu "AUTO" (automatyczne).
→ Jeżeli ta sama stacja radiowa została już zapamiętana, nie zostanie ponownie zapamiętana w pamięci pod innym numerem.
→ Jeśli nie zostanie wybrany żaden numer pamięci, automatyczne programowanie rozpocznie się od numeru (1), a wszystkie uprzednio zaprogramowane stacje zostaną zastąpione nowymi.

Programowanie ręczne

Istnieje możliwość zaprogramowania wyłącznie ulubionych stacji radiowych.

- 1 Znajdź żadaną stację radiową (patrz "Wyszukiwanie stacji radiowych").
- 2 Naciśnij przycisk **PROG**.
- 3 Naciśnij przycisk ◀ ▶ lub użyj **klawiatury numerycznej (0-9)**, aby wybrać numer pamięci, od której zacznie się programowanie stacji.
- 4 Naciśnij przycisk **PROG**, aby zaprogramować stację.

Wybór jednej z zaprogramowanych stacji

- Naciśnij przyciski ◀ ▶ lub użyj **klawiatury numerycznej (0-9)**, aby wybrać numer zaprogramowanej stacji.
→ Wyświetlony zostanie pasmo stacji, numer oraz częstotliwość.

Kasowanie zaprogramowanych stacji radiowych

- Należy nacisnąć i przytrzymać przycisk ■ do momentu wyświetlenia komunikatu "MIXX DELETED" lub "FMXX DELETED" (Stacja skasowana).
→ Bieżąca stacja radiowa zostanie usunięta z pamięci, a w jej miejsce zapisana zostanie kolejna dostępna stacja radiowa.

Polski



Ustawienia dźwięku i regulacja głośności

Ustawienia dźwięku

WAŻNE!

Aby uzyskać odpowiedni dźwięk przestrzenny, należy sprawdzić, czy podłączone zostały głośniki i subwoofer (patrz strona 189).

Wybór dźwięku przestrzennego

- Naciśnij przycisk **SURR** należy wybrać: opcję "MULTI-CHANNEL" (Wielokanałowy) lub "STEREO" (STEREO).
 - Dostępność poszczególnych trybów dźwięku przestrzennego zależy od liczby głośników oraz rodzaju ścieżki dźwiękowej na płycie.
 - Głośniki środkowy i satelitarne działają tylko wtedy, gdy zestaw kina domowego został ustawiony na tryb Multi-channel (Wielokanałowy).
 - Dla trybu Multi-channel (Wielokanałowego) dostępne są następujące tryby sygnałów wyjściowych: Dolby Digital, DTS (Digital Theatre Systems) Surround oraz Dolby Pro Logic II.
 - Odtwarzanie w trybie dźwięku przestrzennego sygnałów radiowych i nagrań stereo pozwala na uzyskanie niektórych efektów dźwięku przestrzennego. Efekty te nie występują w przypadku odtwarzania dźwięku monofonicznego.

Pomocna wskazówka:

– Włączenie trybu dźwięku przestrzennego nie jest możliwe w przypadku włączenia menu systemowego/paska menu.

Wybór cyfrowych efektów dźwiękowych

Istnieje możliwość wyboru predefiniowanych efektów dźwiękowych odpowiadających zawartości płyty lub optymalizujących odbiór określonego stylu muzycznego.

- Naciśnij przycisk **SOUND** na pilocie.

W przypadku odtwarzania płyt z filmami można wybrać:

CONCERT, DRAMA, ACTION lub **SCI-FI**.

Jeśli odtwarzana jest muzyka z płyt, w trybie tunera (TUNER) lub z zewnętrznego źródła dźwięku (AUX/DI), można wybrać:

ROCK, DIGITAL, CLASSIC lub **JAZZ**.

Pomocna wskazówka:

– W celu uzyskania płaskiej charakterystyki wyjściowej dźwięku wybierz **CONCERT** lub **CLASSIC**.

Regulacja głośności

- Należy obracać pokrętkę **VOLUME** (lub naciskać przycisk **VOL + / -** na pilocie zdalnego sterowania), aby zwiększyć lub zmniejszyć poziom głośności.
 - "VOL MIN" odpowiada minimalnemu poziomowi głośności, a "VOL MAX" maksymalnemu poziomowi głośności.

Chwilowe wyciszenie dźwięku

- Naciśnij przycisk **MUTE** na pilocie.
 - Odtwarzanie będzie kontynuowane bez dźwięku i wyświetlony zostanie komunikat "MUTE" (Bez dźwięku).
 - Aby przywrócić odtwarzanie dźwięku, naciśnij ponownie przycisk MUTE lub zwiększ poziom głośności.



Polski





Inne funkcje

Włączanie/wyłączanie urządzenia

Przełączanie na aktywny tryb

- Naciśnij przycisk **SOURCE** należy wybrać:
DISC → FM → MW → TV → AUX → DI → DISC ...

LUB

Naciśnij przycisk **DISC, TUNER, TV** lub **AUX/DI** na pilocie zdalnego sterowania.

Przełączanie na tryb oszczędzania energii Eco Power

- Naciśnij przycisk **STANDBY ON** (⏻).
→ Ekran wyświetlacza zgaśnie.

Korzystanie z pilota zdalnego sterowania do obsługi telewizora

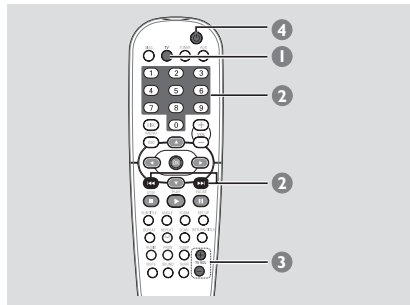

- Naciśnij i przytrzymaj przycisk **TV**, aby wyłączyć odbiornik TV.
- Naciśnij przycisk **◀◀ / ▶▶** lub użyj **klawiatury numerycznej (0-9)** aby wybrać kanał telewizyjny.
- Naciśnij przycisk **TVVOL + / -**, aby wyregulować poziom głośności odbiornika TV.
- Naciśnij i przytrzymaj przycisk **⏻**, aby wyłączyć odbiornik TV.

Pomocna wskazówka:

– Podczas słuchania dźwięku z wejść TV lub AUX/DI, naciśnij przycisk TV lub AUX/DI na pilocie, aby ustawić urządzenie w tryb TV lub AUX/DI.

Nagrywanie na urządzeniu zewnętrznym

- Podłącz zewnętrzne urządzenie nagrywające do wyjścia **LINE OUT**. (patrz strona 192 "Połączenia (opcjonalne)").
- Wybierz źródło sygnału do nagrywania na odtwarzaczu DVD (DISC, TUNER, TV lub AUX/DI) i rozpocznij odtwarzanie (jeśli to konieczne).
- Aby uzyskać najlepszą jakość nagrywania, wybierz ustawienie 'CLASSIC' lub 'CONCERT' za pomocą przycisku **SOUND**, a następnie wybierz tryb 'STEREO' za pomocą przycisku **SURR**.
- Uruchom nagrywanie na zewnętrznym urządzeniu nagrywającym.

Pomocna wskazówka:

– Szczegółowych informacji na ten temat szukaj w instrukcji obsługi podłączonego urządzenia.

Nastawianie wyłącznika nocnego

Wyłącznik nocny powoduje automatyczne przejście odtwarzacza do trybu gotowości Eco Power o określonej porze.

- Należy przycisk **SLEEP** na pilocie zdalnego sterowania do momentu osiągnięciażądanego, predefiniowanego czasu wyłączenia.
→ Dostępne są następujące opcje (czas w minutach):
15 → 30 → 45 → 60 → OFF → 15 ...
→ Na wyświetlaczu pojawi się ikona **SLEEP**, chyba że zestaw jest wyłączony "OFF" (WYŁ.).
→ Przed przejściem odtwarzacza w tryb gotowości Eco Power wyświetlone zostanie 10-sekundowe odliczanie.
"SLEEP 10" → "SLEEP 9" ... →
"SLEEP 1" → "SLEEP"

Wyłączenie wyłącznika nocnego

- Należy nacisnąć przycisk **SLEEP** do momentu pojawienia się komunikatu "OFF" (Wyłączony) lub nacisnąć przycisk **STANDBY ON** (⏻).

Polski



Rozwiązywanie problemów

OSTRZEŻENIE

Próba samodzielnego naprawienia urządzenia grozi utratą gwarancji. Nie należy otwierać obudowy, gdyż może to doprowadzić do porażenia prądem.

W przypadku nieprawidłowej pracy odtwarzacza należy sprawdzić, czy nie zachodzi jedna z przedstawionych poniżej sytuacji. Jeśli usunięcie problemu będzie w dalszym ciągu niemożliwe, należy skorzystać z pomocy dystrybutora lub punktu serwisowego.

Problem	Rozwiązanie
Wyłączone zasilanie	<ul style="list-style-type: none">– Sprawdź, czy kabel zasilający jest prawidłowo podłączony.– Naciśnij przycisk STANDBY ON z przodu zestawu, aby włączyć zasilanie.
Brak obrazu	<ul style="list-style-type: none">– Zapoznaj się z informacjami na temat wyboru kanału wideo zawartymi w instrukcji obsługi telewizora. Zmieniaj kanały w telewizorze do momentu, aż pojawi się ekran odtwarzacza DVD.– Naciśnij przycisk DISC na pilocie zdalnego sterowania.
Całkowicie zniekształcony lub czarno-biały obraz.	<ul style="list-style-type: none">– Jeżeli ma to miejsce podczas zmiany ustawień "TV TYPE" (System TV), należy odczekać 15 sekund na automatyczne przywrócenie ustawień.– Odbiornik TV posiada określony system kodowania kolorów.– Czasami mogą występować niewielkie zakłócenia obrazu. Nie świadczy to jednak o nieprawidłowym działaniu.– Wyczyść płytę.
Nie można zmienić współczynnika proporcji ekranu, nawet w przypadku ustawienia ekranu odbiornika.	<ul style="list-style-type: none">– Współczynnik proporcji jest ustawiony na płycie DVD.– W zależności od rodzaju odbiornika TV, zmiana współczynnika proporcji może nie być możliwa.
Brak dźwięku lub dźwięk zniekształcony	<ul style="list-style-type: none">– Ustaw właściwy poziom głośności.– Sprawdź ustawienia i podłączenia głośników.– Naciśnij przycisk odpowiadający danemu źródłu dźwięku na pilocie zdalnego sterowania (na przykład TV lub AUX/DI), aby wybrać urządzenie, z którego ma być odtwarzany dźwięk poprzez system DVD.
Odtwarzacz DVD nie zaczyna odtwarzania.	<ul style="list-style-type: none">– Włóż odpowiednią płytę stroną odtwarzaną w dół. Płyta DVD+R/CD-R nie została sfinalizowana.– Sprawdź typ płyty, system kodowania kolorów i kod regionu.– Sprawdź, czy na płycie nie ma zarysowań lub smug.– Naciśnij przycisk SETUP, aby wyłączyć ekran menu ustawień.– Może okazać się konieczne wpisanie hasła w celu zmiany poziomu kontroli rodzicielskiej lub odblokowania odtwarzania płyty.– Wewnątrz urządzenia nagromadziła się wilgoć. Wyjmij płytę i pozostaw urządzenie włączone przez około godzinę.





Rozwiązywanie problemów

Problem	Rozwiązanie
Nie można uaktywnić niektórych funkcji, takich jak kąty ujęć kamery, napisy dialogowe lub wielojęzyczna ścieżka dźwiękowa.	<ul style="list-style-type: none">– Funkcje mogą być niedostępne na danej płycie DVD.– Zmiana wersji językowej ścieżki dźwiękowej lub napisów dialogowych jest na danej płycie DVD zabroniona.
Nie można wybrać niektórych pozycji menu ustawienia/system.	<ul style="list-style-type: none">– Naciśnij dwukrotnie przycisk STOP przed wybraniem menu ustawienia/system.– W zależności od rodzaju płyty, niektóre pozycje menu mogą nie być dostępne.
Z głośników środkowego i satelitarnych nie wydobywa się żaden dźwięk.	<ul style="list-style-type: none">– Upewnij się, czy głośniki środkowy i satelitarne zostały prawidłowo podłączone.– Naciśnij przycisk SURR, aby wybrać prawidłowe ustawienie dźwięku przestrzennego.– Upewnij się, czy odtwarzane źródło zostało nagrane lub jest nadawane w systemie dźwięku przestrzennego (DTS, Dolby Digital itd.).– Bezprzewodowy nadajnik i odbiornik muszą wykorzystywać tę samą częstotliwość transmisji.
Odbiór radia jest słaby.	<ul style="list-style-type: none">– Jeżeli sygnał jest zbyt słaby, zmień położenie anteny lub podłącz zewnętrzną antenę, aby uzyskać lepszy odbiór.– Zwiększ odległość pomiędzy zestawem DVD, a telewizorem lub magnetowidem.– Ustaw prawidłową częstotliwość.– Umieść antenę z daleka od urządzeń, które mogą być przyczyną zakłóceń.
Pilot zdalnego sterowania nie działa prawidłowo.	<ul style="list-style-type: none">– Wybierz źródło sygnału (na przykład DISC lub TUNER) zanim naciśniesz przycisk funkcji (▶ II, ◀◀ ▶▶▶).– Zmniejsz odległość pomiędzy pilotem zdalnego sterowania, a zestawem DVD.– Wymień baterie na nowe.– Skieruj pilot zdalnego sterowania bezpośrednio w stronę czujnika IR.– Sprawdź, czy baterie są prawidłowo włożone.
Nieemożność odtwarzania pliku formatu DivX.	<ul style="list-style-type: none">– Sprawdź, czy plik DivX jest zakodowany koderem DivX5.x w trybie "Home Theatre" (Teatr Domowy).
Zestaw DVD nie działa.	<ul style="list-style-type: none">– Odłącz na kilka minut kabel zasilający od gniazdka elektrycznego. Ponownie podłącz kabel spróbuj uruchomić system tak jak zwykle.

Polski



Dane techniczne

WZMACNIACZ

Moc wyjściowa	
- Przednie	50 W RMS / kanał
- Tylny	50 W RMS / kanał
- Środkowy	50 W RMS
- Subwoofer	75 W RMS
Pasma przenoszenia	20 Hz – 20 kHz / –3 dB
Stosunek sygnał / szum	> 65 dB (CCIR)
Czułość wejściowa	
- Wejście AUX	900 mV
- Wejście DIGITAL	450 mV

TUNER

Zakres częstotliwości	FM 87,5 - 108 MHz (50 kHz) MW 531 - 1602 kHz (9 kHz)
Czułość tłumienia (26 dB):	FM 20 dB MW 4 μ V/m
Współczynnik tłumienia wizji	FM 25 dB MW 28 dB
Współczynnik tłumienia częstotliwości pośredniej	FM 60 dB MW 24 dB
Stosunek sygnał / szum	FM 60 dB MW 40 dB
Współczynnik tłumienia sygnałów AM	FM 30 dB
Zniekształcenia harmoniczne	FM Mono 3% FM Stereo 3% MW 5%
Pasma przenoszenia	FM 180 Hz – 10 kHz / T_6 dB
Separacja stereo	FM 26 dB (1 kHz)
Próg stereo	FM 23,5 dB

ODTWARZACZ PŁYTY

Typ lasera	Półprzewodnikowy
Średnica płyty	12 cm / 8 cm
Dekodowanie obrazu	MPEG-2 / MPEG-1 / MPEG-4 / Div X4 & 5
Przetwornik obrazu cyfrowo-analogowy	12-bitowy
System sygnałowy	PAL / NTSC
Format obrazu	4:3 / 16:9
Stosunek sygnał/szum obrazu	56 dB (minimum)
Kompozytowy sygnał wyjściowy wideo	1,0 V _{p-p} , 75 Ω
Wyjście S-Video	Y - 1,0 V _{p-p} , 75 Ω C - 0,286 V _{p-p} , 75 Ω
Przetwornik C/A sygnału audio	24-bitowy / 96 kHz
Pasma przenoszenia	4 Hz – 20 kHz (44,1 kHz) 4 Hz – 22 kHz (48 kHz) 4 Hz – 44 kHz (96 kHz)
PCM	IEC 60958
Dolby Digita	IEC 60958, IEC 61937
DTS	IEC 60958, IEC 61937
Przetwornik C/A SACD	DSD
Częstotliwość graniczna SACD	30 kHz

ODTWARZACZ

Zasilanie	220 – 240 V; 50 Hz
Pobór mocy	80 W
Wymiary (szer: x wys. x głęb.)	360 mm x 55 mm x 325 mm
Masa	3 kg

GŁOŚNIKI PRZEDNIE

System	2-drożne, system zamknięty
Impedancja	4 Ω
Przetworniki	18mm stożkowa membrana wysokotonowa
Pasma przenoszenia	120 Hz – 20 kHz
Wymiary (szer: x wys. x głęb.)	92 mm x 170 mm x 64 mm
Masa	0,73 kg/każdy

GŁOŚNIKI TYLNE

System	2-drożne, system zamknięty
Impedancja (LX3900SA)	4 Ω
Impedancja (LX3900W)	8 Ω
Przetworniki	18mm stożkowa membrana wysokotonowa
Pasma przenoszenia	120 Hz – 20 kHz
Wymiary (szer: x wys. x głęb.)	92 mm x 170 mm x 64 mm
Masa	0,73 kg/każdy

GŁOŚNIK ŚRODKOWY

System	3-drożne, system zamknięty
Impedancja	4 Ω
Przetworniki	18mm stożkowa membrana wysokotonowa
Pasma przenoszenia	120 Hz – 20 kHz
Wymiary (szer: x wys. x głęb.)	245 mm x 92 mm x 68 mm
Masa	1,3 kg

PODWOJNY SUBWOOFER

System	Bass Reflex
Przetworniki	6,5" woofer
Pasma przenoszenia	20 Hz – 120 kHz
Wymiary (szer: x wys. x dług.)	154 mm x 361 mm x 350 mm
Waga	4,2 kg

SYSTEM BEZPRZEWODOWY (TYLKO DLA LX3950W)

Zasilanie	220 – 240V; 50Hz/60Hz
Częstotliwość transmisji	863,3 MHz – 864,5 MHz
Kanał transmisyjny	4
Wymiary (szer: x wys. x dług.)	
- Nadajnik bezprzewodowy	131 mm x 34 mm x 130 mm
- Odbiornik bezprzewodowy	207 mm x 55 mm x 186 mm
Masa	1,12kg

Dane techniczne mogą ulec zmianie bez powiadomienia.

Polski



Słownik terminów

DivX 4x/5x: Kod DivX to opatentowana, oparta na MPEG-4 technika kompresji wideo, opracowana przez by DivXNetworks Inc. Umożliwia ona zmniejszenie z zachowaniem wysokiej jakości cyfrowego obrazu wideo do wystarczająco małych rozmiarów, tak by było możliwe przekazywanie plików wideo przez Internet.

Dolby Digital: System dźwięku przestrzennego stworzony przez Dolby Laboratories, zawierający do sześciu kanałów dźwięku cyfrowego (przedni prawy i lewy, surround prawy i lewy oraz środkowy).

Dolby Pro Logic II: Służy do tworzenia pięciu pełnopasmowych kanałów wyjściowych z dwukanałowych źródeł. Dekoduje jedynie dźwięk w systemie 5.1 kanałów zamiast konwencjonalnych 4 kanałów dźwięku Dolby Pro Logic surround.

DTS: Digital Theatre Systems (Systemy kina cyfrowego). Jest to system dźwięku przestrzennego inny niż Dolby Digital. Formaty te zostały opracowane przez różne firmy.

Dźwięk analogowy: Drgania powietrza o różnych parametrach odbierane przez ucho. Dźwięk analogowy jest zmienny, natomiast dźwięk cyfrowy posiada określone wartości numeryczne. Wyjścia analogowe przesyłają sygnał dźwiękowy dwoma kanałami, lewym i prawym.

Dźwięk przestrzenny: Realistyczny dźwięk trójwymiarowy generowany przez kilka głośników rozmieszczonych wokół słuchacza.

Funkcja kontroli odtwarzania (PBC): Wykorzystuje specjalny sygnał na płytach Video CD i SVCD, umożliwiając korzystanie z dodatkowych funkcji. Płyty Video CD i SVCD zgodne z technologią PBC zawierają własne menu pozwalające na interaktywne sterowanie odtwarzaniem i wybieranie żądanych pozycji.

Gniazda wyjściowe dźwięku: Gniazda umieszczone z tyłu odtwarzacza DVD, służące do przesyłu sygnału audio do innego urządzenia (telewizora, zestawu stereo itd.).

Gniazdo wyjściowe sygnału wideo: Gniazdo umieszczone z tyłu odtwarzacza DVD, umożliwiające przesyłanie obrazu do odbiornika TV.

Kod regionu: System zabezpieczeń uniemożliwiający odtwarzanie płyt zakupionych w innych regionach świata. Niniejszy odtwarzacz będzie odtwarzał tylko płyty zgodne z jego kodem regionu. Kod regionu swojego odtwarzacza można znaleźć na etykiecie produktu. Niektóre płyty są zgodne z więcej niż jednym regionem (lub z wszystkimi regionami).

Menu płyty: Ekran umożliwiający wybór obrazów, dźwięków, napisów dialogowych czy dostępnych ujęć sceny zawartych na płycie DVD.

Modulacja kodowo-impulsowa: Metoda przetwarzania dźwięku analogowego na cyfrowy w celu umożliwienia alszej jego obróbki, nie wykorzystująca kompresji danych.

MP3: Format plików dźwiękowych wykorzystujący kompresję danych. "MP3" to skrót od Motion Picture Experts Group 1 (lub MPEG-1) Audio Layer 3. Dzięki wykorzystaniu formatu MP3 na jednej płycie CD-R lub CD-RW można zapisać nawet do 10 razy więcej danych niż na zwykłej płycie CD.

Plug & Play: Po włączeniu zasilania wyświetlony zostanie komunikat z prośbą o kontynuację automatycznego programowania stacji radiowych przez proste naciśnięcie przycisku PLAY na odtwarzaczu.

Poziom blokady rodzicielskiej: Dzięki możliwości wyboru miejsca odbioru pozwala na uzyskanie perfekcyjnego dźwięku i wrażeń podczas oglądania filmów w dowolnym miejscu pomieszczenia, zapewniając odbiorcy pełną swobodę wyboru i doskonały odbiór dźwięku.

Rozdział: Fragment filmu lub utworu muzycznego na płycie DVD, który jest mniejszy niż utwór. Jeden utwór składa się z kilku rozdziałów. Każdy rozdział posiada przypisany numer, który umożliwia jego zlokalizowanie na płycie.

Super Audio CD (SACD): Ten format dźwięku oparty jest na aktualnych standardach CD, ale zawiera większą ilość informacji, co zapewnia wyższą jakość dźwięku. Istnieją trzy typy płyt: jednowarstwowe, dwuwarstwowe oraz hybrydowe. Płyty hybrydowe zawierają zarówno informacje audio CD, jak i Super Audio CD.

S-Video: Zapewnia ostrość obrazu dzięki przesyłaniu oddzielnie sygnałów luminancji i koloru. Z połączenia S-Video można korzystać wtedy, gdy odbiornik TV posiada gniazdo wejściowe S-Video.

Szybkość przepływu danych: Ilość danych używanych do zapisania określonego fragmentu muzyki; podawana w kilobitach na sekundę lub kbit/s. Lub prędkość, z jaką odbywa się nagrywanie. Generalnie, im wyższa bitowa szybkość przepływu danych lub wyższa prędkość nagrywania, tym lepsza jakość dźwięku. Większa szybkość przepływu danych oznacza jednak konieczność udostępnienia większej ilości miejsca na płycie.

Tytuł: Najdłuższa sekcja obrazu lub muzyki w przypadku płyty DVD, muzycznej itd., lub cały album w przypadku płyty audio. Każdemu tytułowi przypisany jest numer, który umożliwia jego lokalizację na płycie.

Wielokanałowy: Na płytach DVD każda ścieżka stanowi odrębne pole dźwiękowe. W przypadku płyt obsługujących formaty dźwięku wielokanałowego ścieżki tworzą strukturę obejmującą trzy lub nawet większą liczbę kanałów.

Współczynnik proporcji: Stosunek pionowej i poziomej wielkości wyświetlanego obrazu. W konwencjonalnym odbiorniku TV stosunek ten wynosi 4:3, a w odbiornikach szerokoekranowych 16:9.



LX3900SA



PHILIPS

12nc: 3139 115 22861

First connect ...

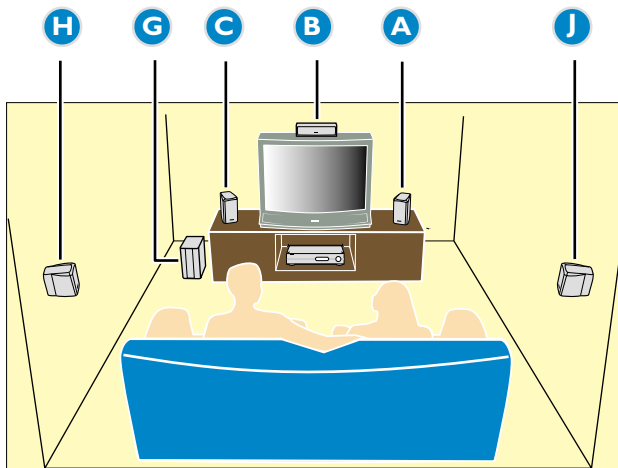
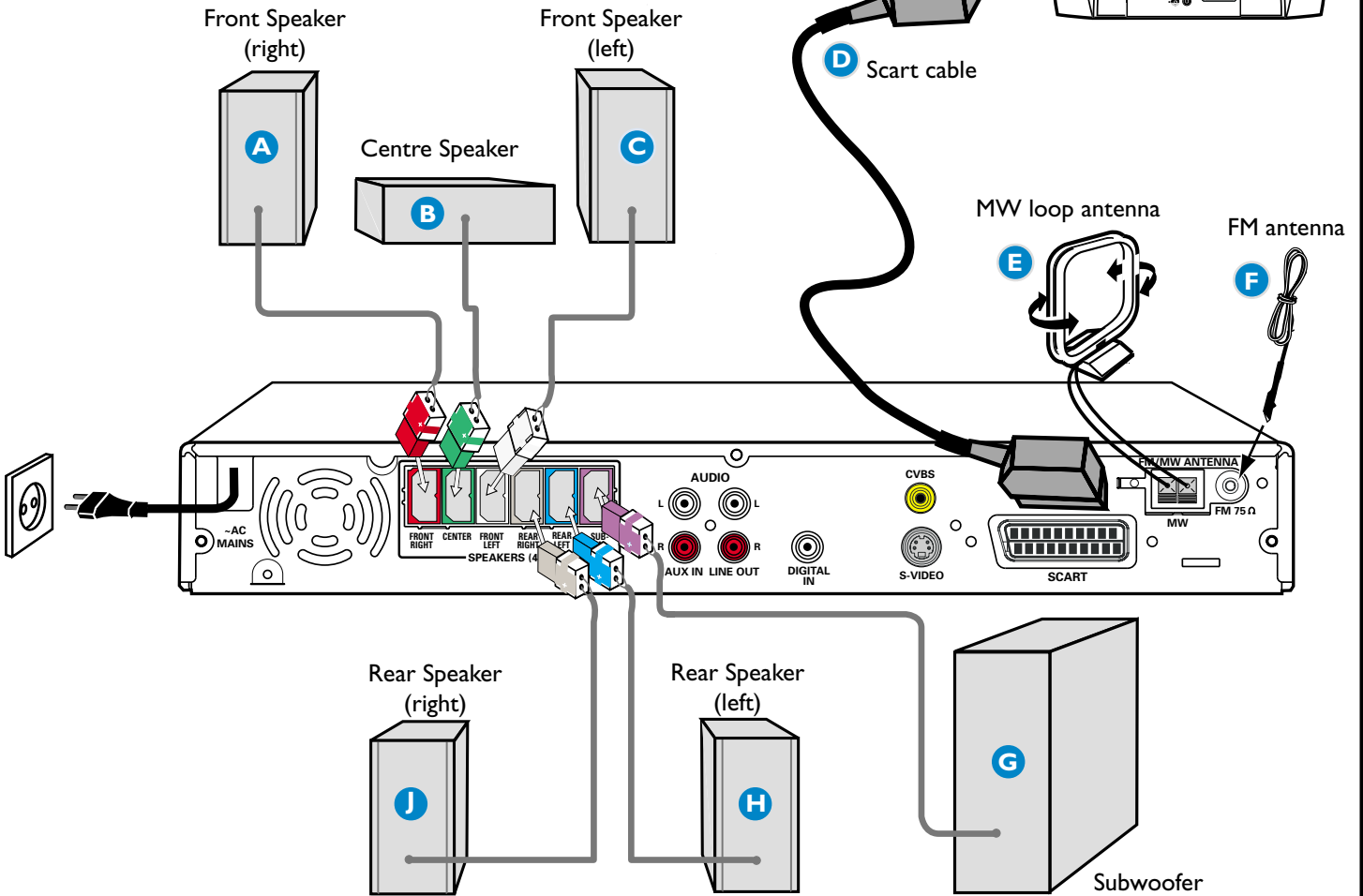
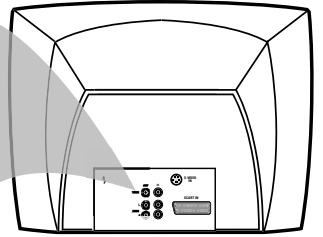
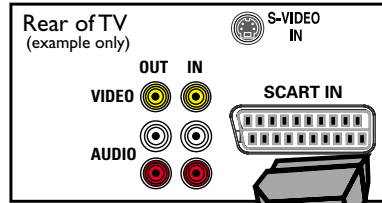

Helpful Hints
 You only need to make one video connection to your TV in order to view the DVD playback.

	Use this video cable(s)	If your TV has this video input jack(s)
1		
2		

If your TV is not equipped with a SCART connector, connect your TV through the corresponding video connection 1 or 2 (cables not supplied).

... then play
 (see next page)

Playing a disc

Make sure your DVD system and TV are connected and turned on!

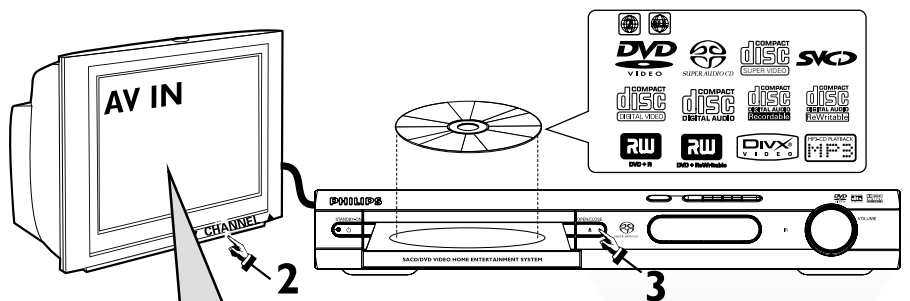

- 1 Press DISC on the remote control.**
You can also press the SOURCE button on the front panel until "DISC" appears on the display panel.
- 2 Turn on the TV and select the correct Video In mode.**
You should see the blue DVD background screen on the TV (if no disc in the DVD system).
- 3 Press OPEN/CLOSE ▲ on the front of the DVD system and load a disc, then press OPEN•CLOSE ▲ again to close the disc tray.**
Make sure the disc label is facing up. For double-sided discs, load the side you want to play face up.
- 4 Playback will start automatically.**
If a disc menu appears, use ▲▼◀▶ buttons on the remote to make the necessary selection, then press OK to confirm. Or, use the numeric keypad on the remote to select features. Follow the instructions given in the disc menu.
- 5 To stop playback, press STOP ■.**

No picture?
Check the AV (Audio/Video) mode on your TV.

- * Usually this channel is between the lowest and highest channels and may be called FRONT, AV IN, or VIDEO.
- * Or, you may go to channel 1 on your TV, then press the Channel down button repeatedly until you see the Video In channel.
- * Or, your TV remote control may have a button or switch that chooses different video modes.
- * See your TV manual for more details.

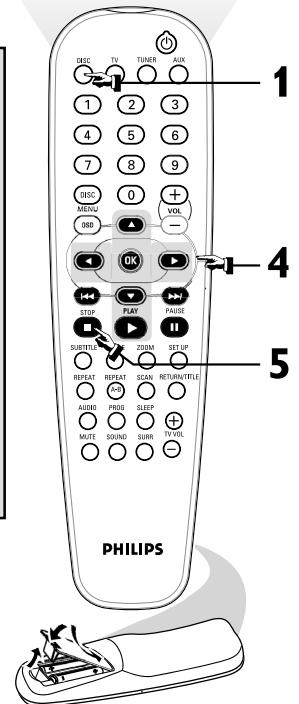

Using the DVD setup menu

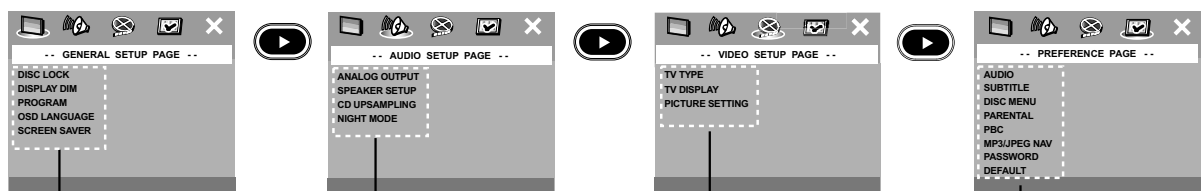
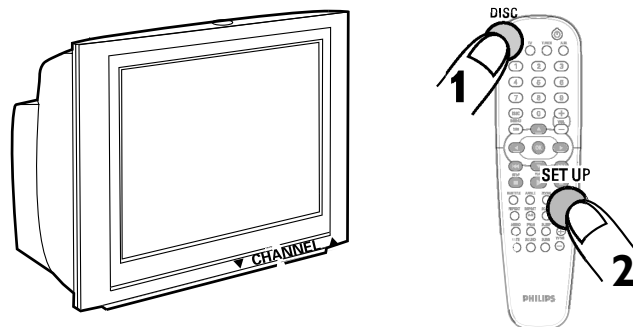

Press to access the submenu.

Press to highlight the selection.

Press to confirm.

Press back to the previous menu.

Press to remove the menu.

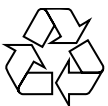

Detailed playback features and additional functions are described in the accompanying owner's manual.

Guide de démarrage rapide

Commencez par connecter ...

- (A) Enceinte avant (droite)
- (B) Enceinte centrale
- (C) Enceinte avant (gauche)
- (D) Câble SCART (Péritel)
- (E) Antenne-cadre AM
- (F) Antenne filaire FM
- (G) Caisson de basses
- (H) Enceinte arrière (surround gauche)
- (J) Enceinte arrière (surround droite)

Conseils utiles

Il vous suffit de faire une seule connexion vidéo entre votre téléviseur et le lecteur de DVD pour voir le DVD.

Si votre téléviseur n'est pas équipé d'un connecteur SCART (PÉRITEL), connectez votre téléviseur par la connexion vidéo correspondante 1 ou 2 (câbles non fournis).

... puis démarrez la lecture

Vérifiez que votre système DVD et votre téléviseur sont connectés et sous tension!

Lire un disque

1 Appuyez sur la touche DISC de la télécommande.

Vous pouvez aussi faire appuyez sur SOURCE de la façade jusqu'à ce que "DISC" apparaisse à l'écran.

2 Allumez le téléviseur et sélectionnez le mode d'entrée vidéo adéquat.

Vous devriez voir l'écran bleu d'arrière-plan DVD sur le téléviseur (si aucun disque ne se trouve dans le lecteur).

3 Appuyez sur OPEN/CLOSE ▲ à l'avant du lecteur de DVD et insérez un disque, puis appuyez à nouveau sur OPEN/CLOSE ▲ pour fermer le tiroir de disque.

Veillez à ce que le côté étiquette soit sur le dessus. Pour les CD double-face, chargez la face que vous voulez lire vers le haut.

4 La lecture commencera automatiquement.

Si un menu de disque apparaît, utilisez les boutons ▲▼◀▶ de la télécommande pour faire la sélection nécessaire, puis appuyez sur OK pour confirmer. Ou utilisez le clavier numérique de la télécommande pour sélectionner les fonctions. Suivez les instructions données dans le menu de disque.

5 Pour arrêter la lecture, appuyez sur STOP ■.

Pas les images !!

Vérifiez le mode AV (audiovisuel) sur votre téléviseur.

* Généralement, ces canaux se trouvent entre les canaux les plus hauts et les plus bas et s'appellent FRONT, A/V IN ou VIDEO.



* Vous pouvez aussi sélectionner le canal 1 de votre téléviseur et appuyer à plusieurs reprises sur le bouton de chaîne suivante, jusqu'à ce que le canal d'entrée vidéo apparaisse.

* D'autre part, la télécommande du téléviseur peut avoir un bouton ou un commutateur permettant de choisir différents modes vidéo.

* Pour en savoir plus, reportez-vous au mode d'emploi du téléviseur.

Utilisation du menu configuration du lecteur de DVD

Appuyez sur  pour accéder au sous-menu.

Appuyez sur   pour mettre en surbrillance la sélection.

Appuyez sur  pour confirmer.

Appuyez sur  pour retourner au menu précédent.

Appuyez sur  pour quitter le menu.

Les programmes de lecture détaillés et les fonctions supplémentaires sont décrits dans le manuel d'utilisation fourni.

Guía de utilización rápida

En primer lugar conecte ...

- (A) Altavoz delantero (derecha)
- (B) Altavoz central
- (C) Altavoz delantero (izquierdo)
- (D) Cable Scart
- (E) Antena de cuadro MW
- (F) Antena de alambre FM
- (G) Subwoofer
- (H) Altavoz trasero (surround izquierdo)
- (J) Altavoz trasero (surround derecho)

Consejos útiles

Solamente necesita realizar una conexión de vídeo a su televisor para ver la reproducción de DVD.

Si su televisor no está equipado con un conector SCART, conecte su televisor a través de la conexión de vídeo correspondiente 1 ó 2 (cables no suministrados).

... y después reproduzca

¡Asegúrese de que su sistema de DVD y su televisor estén conectados y encendidos!

Reproducción de un disco

1 Pulse DISC en el control remoto.

También puede pulse SOURCE en el panel delantero hasta que en el panel de visualización aparezca "DISC".

2 Encienda el televisor y seleccione el modo de entrada de video correcto.

Debería ver la pantalla de fondo azul de DVD (si no hay disco en el sistema DVD).

3 Pulse OPEN/CLOSE ▲ en la parte delantera del sistema DVD y coloque un disco, y vuelva pulsar el botón OPEN/CLOSE ▲ correspondiente para cerrar la bandeja de discos.

Asegúrese de que la etiqueta del disco esté cara arriba. En el caso de discos de dos caras, coloque el disco con la cara que quiere reproducir hacia arriba.

4 La reproducción se inicia automáticamente.

Si aparece un menú de disco, utilice los botones ▲▼◀▶ del control remoto para realizar la selección necesaria y después pulse OK para confirmarla. O utilice el teclado numérico del control remoto para seleccionar funciones. Siga las instrucciones dadas en el menú del disco.

5 Para detener la reproducción, pulse STOP ■.

¿No imagen!!

Compruebe el modo (AV/Audio/Video) en su televisor.

* Normalmente, estos canales se encuentran entre los canales más altos y más bajos y pueden llamarse FRONT, A/V IN o VIDEO.

* O, puede ir al canal 1 de su televisor y pulsar el botón de reducción de número de canal hasta que vea el canal de entrada de vídeo.

* O, el control remoto de su televisor puede tener un botón o interruptor que seleccione diferentes modos de vídeo.

* Para más detalles, consulte el manual de su televisor.

Utilización del menú de configuración de DVD

Pulse  para acceder al submenú.

Pulse   para resaltar la selección.

Pulse  para confirmarla.

Pulse  para volver al menú anterior.

Pulse  para retirar el menú.

En el manual del propietario adjunto se describen funciones de reproducción detalladas y funciones adicionales.

Kurzanleitung

Erst anschließen ...

- (A) Lautsprecher vorne (rechts)
- (B) Center-Lautsprecher
- (C) Lautsprecher vorne (links)
- (D) Scart-Kabel
- (E) MW-Antenne
- (F) FM-Antenne
- (G) Subwoofer
- (H) Surround-Lautsprecher (links)
- (J) Surround-Lautsprecher (rechts)

Hilfreiche Tipps:

Sie müssen nur einen Video-Anschluss an Ihr Fernsehgerät vornehmen, um sich die DVD-Wiedergabe anschauen zu können.

Wenn Ihr Fernsehgerät nicht einem SCART-Verbinder ausgerüstet ist, schließen Sie Ihr Fernsehgerät durch den entsprechenden Videoanschluss 1 oder 2 an (Kabel nicht mitgeliefert).

... dann abspielen

Vergewissern Sie sich, dass Ihr DVD-System und Fernsehgerät angeschlossen und eingeschaltet sind!

Abspielen einer Disk

1 Drücken Sie DISC auf der Fernbedienung.

Oder, drücken Sie SOURCE auf dem vorderen Bedienfeld justieren, bis „DISC“ im Anzeigefeld erscheint.

2 Schalten Sie das Fernsehgerät ein und stellen Sie den richtigen Videoeingangskanal ein.





Sie sollten den blauen DVD-Hintergrundbildschirm auf dem Fernsehgerät sehen (wenn keine Disk im DVD-System befindlich ist).

3 Drücken Sie die Taste OPEN/CLOSE einmal, um die Disk-Lade zu öffnen und eine Disk einzulegen.

Anschließend drücken Sie dieselbe Taste erneut, um die Disk-Lade zu schließen.

Achten Sie darauf, dass die Disk-Beschriftung nach oben zeigt. Bei doppelseitigen Disks legen Sie die Seite, die Sie abspielen wollen, nach oben zeigend ein.

4 Die Wiedergabe beginnt automatisch.

Wenn ein CD-Menü erscheint, benutzen Sie    , um die notwendige Auswahl zu treffen, dann drücken Sie OK. Oder benutzen Sie die numerische Tastatur auf der Fernbedienung zur Wahl von Funktionen. Folgen Sie den Anweisungen im CD-Menü.

5 Zum Anhalten der Wiedergabe drücken Sie STOP .



Aber kein Bild!!

Überprüfen Sie den AV- (Audio/ Video) Modus an Ihrem Fernsehgerät.

- * In der Regel befindet sich dieser Kanal zwischen den niedrigsten und höchsten Kanälen und kann als FRONT, AV IN oder VIDEO bezeichnet sein.
- * Oder Sie können zu Kanal 1 auf Ihrem Fernsehgerät gehen; anschließend drücken Sie die Kanal-nach-unten-Taste wiederholt, bis Sie den Videoeingangskanal sehen.
- * Oder: die Fernsehgerät-Fernbedienung könnte eine Taste oder einen Schalter haben, womit verschiedene Videomodi gewählt werden.
- * Nähere Angaben sind Ihrem Fernsehgerät-Handbuch zu entnehmen.

Benutzung des DVD Setup-Menüs

Drücken Sie  um auf das Untermenü zuzugreifen.

Drücken Sie   um die Auswahl hervorzuheben.

Drücken Sie  zur Bestätigung.

Drücken Sie  zur Rückkehr zum vorigen Menü.

Drücken Sie  zum Entfernen des Menüs.

Detaillierte Wiedergabe-Funktionen und zusätzliche Funktionen sind im begleitenden Benutzerhandbuch erläutert.

Verkorte handleiding

Eerst aansluiten ...

- (A) Voorluidspreker (rechts)
- (B) Middenluidspreker
- (C) Voorluidspreker (links)
- (D) Scart-kabel
- (E) MW-antenne
- (F) FM-antenne
- (G) Subwoofer
- (H) Surround-luidspreker (links)
- (J) Surround-luidspreker (rechts)

Handige tips:

U hoeft slechts één videoaansluiting te maken op uw tv om het afspelen van de dvd's te kunnen zien.

Als uw tv geen SCART-aansluiting heeft, sluit uw tv dan aan via de overeenkomstige videoaansluiting 1 of 2 (kabels niet bijgeleverd).

... dan afspelen

Controleer of uw dvd-systeem en uw tv aangesloten en ingeschakeld zijn!

Afspelen van een disk

1 Druk op DISC op de afstandsbediening.

U kunt druk op SOURCE op de voorkant draaien tot in het display "DISC" verschijnt.





2 Zet de tv aan en kies het juiste video-ingangskanaal.

U moet nu het blauwe dvd-achtergrondschermbild op uw tv (als er geen disk in het dvd-systeem zit).

3 Druk eenmaal op de toets OPEN/CLOSE om de disklade te openen, plaats er een disk in en druk vervolgens opnieuw op dezelfde toets om de disklade te sluiten.

Let erop dat de disk met het etiket naar boven geplaatst is. Bij tweezijdige disks, plaatst u de disk met de zijde die u wilt afspelen naar boven.

4 Het afspelen gaat automatisch van start.

Als er een diskmenu verschijnt, gebruik dan     om de gewenste keuze te maken en druk vervolgens op OK. Of gebruik de cijfertoetsen op de afstandsbediening om een functie te kiezen. Volg de aanwijzingen die in het diskmenu gegeven worden.

5 Om het afspelen te beëindigen, drukt u op STOP .



Geen beeld!!

Controleer het AV (audio/video)-kanaal op uw tv.

- * Dit kanaal bevindt zich normaal gezien tussen het laagste en het hoogste kanaal en kan de naam FRONT, AV IN of VIDEO hebben.
- * U kunt ook naar kanaal 1 op uw tv gaan en vervolgens herhaaldelijk op de toets Volgend kanaal drukken tot u het video-ingangskanaal ziet.
- * Het kan ook zijn dat de afstandsbediening van de tv een toets of schakelaar heeft waarmee u de verschillende videokanalen kunt kiezen.
- * Zie de gebruiksaanwijzing van uw tv voor meer details.

Gebruik van het dvd-instellingenmenu

Druk op  om het submenu te openen.

Druk op   om uw keuze te laten ophichten.

Druk op  om te bevestigen.

Druk op  om terug te keren naar het vorige menu.

Druk op  om het menu af te sluiten.

Meer afspeelfuncties en overige functies staan beschreven in de bijbehorende gebruiksaanwijzing.

Guida d'uso rapido

Prima collegare ...

- (A) Altoparlante anteriore (destra)
- (B) Altoparlante centrale
- (C) Altoparlante anteriore (sinistra)
- (D) Cavo Scart
- (E) Antenna MW
- (F) Antenna FM
- (G) Subwoofer
- (H) Altoparlante surround (sinistra)
- (J) Altoparlante surround (destra)

Suggerimenti di aiuto:

Basta effettuare un collegamento video alla TV per poter visualizzare la riproduzione del DVD.

Se la TV non è munita di un connettore SCART, collegarla tramite il corrispondente collegamento video **1** o **2** (cavo non fornito).

... quindi riprodurre

Assicurarsi che il sistema DVD e la TV siano collegati ed accesi!

Come riprodurre un disco

1 Premere il tasto DISC sul telecomando.

Oppure, premere il pulsante SOURCE sul pannello anteriore fino a quando "DISC" appare sul pannello del display.

2 Accendere la TV ed impostare il corretto canale video.

Si deve visualizzare lo schermo blu di sfondo del DVD sulla TV (se nessun disco è presente nel sistema DVD).

3 Premere una volta il pulsante OPEN/CLOSE \blacktriangle per aprire la piastra del disco e caricarvi un disco, quindi premere lo stesso pulsante un'altra volta per chiudere la piastra del disco.

Assicurarsi che l'etichetta del disco sia rivolta verso l'alto. Per dischi a doppio lato, caricare il disco col lato che si vuole riprodurre rivolto in alto.

4 La riproduzione inizierà automaticamente.

Se appare un menu del disco, usare \blacktriangle \blacktriangledown \blackleftarrow \blackrightarrow per effettuare la dovuta selezione, quindi premere OK. Oppure, usare la tastierina numerica sul telecomando per selezionare le funzioni. Seguire le istruzioni che appaiono sul menu del disco.

5 Per arrestare la riproduzione, premere STOP \blacksquare .

Assenza di immagine!!

Controllare il modo AV (audio/ video) della TV.

- * Normalmente questo canale si trova tra il canale più alto e quello più basso e potrebbe essere denominato FRONT, A/V IN o VIDEO.
- * Oppure, si potrebbe andare al canale 1 della TV, quindi premere ripetutamente il pulsante giù del canale fino a quando si vede il canale d'ingresso video.
- * Oppure, il telecomando della TV potrebbe avere un pulsante o un interruttore che seleziona diverse modalità video.
- * Per ulteriori dettagli consultare il manuale della TV.

Utilizzazione del menu setup

Premere  per accedere al submenu.

Premere   per evidenziare la selezione.

Premere  per confermare.

Premere  per ritornare al menu precedente.

Premere  per eliminare il menu.

Le funzioni di riproduzione dettagliate ed altre funzioni sono descritte nell'accluso manuale dell'utente.

Snabbguide

Anslut först.....

- (A) Fronthögtalare (höger)
- (B) Centerhögtalare
- (C) Fronthögtalare (vänster)
- (D) SCART-kabel
- (E) MV-antenn
- (F) FM-antenn
- (G) Subwoofer
- (H) Surroundhögtalare (vänster)
- (J) Surroundhögtalare (höger)

Nyttiga tips:

Du behöver bara göra en enda videoanslutning till din TV för att titta på DVD-skivor.

Om TV:n saknar SCART-kontakt, anslut då TV:n via motsvarande videokontakt **1** eller **2** (kabler medföljer inte).

... Spela sedan

Guide Kontrollera att DVD-systemet och TV:n är anslutna och påslagna!

Spela en skiva

1 Tryck DISC på fjärrkontrollen.

Eller, tryck SOURCE på spelarens framsida tills "DISC" visas på teckenfönstret.

2 Sätt på TV:n och ställ in den på korrekt videoingångskanal.

Du bör se den blå Philips DVD-bakgrundsbilden på TV:n (om det inte sitter någon skiva i DVD-spelaren).

3 Tryck på knappen OPEN/CLOSE \blacktriangle en gång för att öppna skivfacket och sätt i en skiva. Tryck sedan på samma knapp igen för att stänga facket.

Se till att etikettsidan är vänd uppåt. För dubbelsidiga skivor, ska du vända den sida du vill spela uppåt.

4 Spelningen kommer att startas automatiskt.

Om en skivmeny visas, gör då nödvändigt val med hjälp av \blacktriangle \blacktriangledown \blackleftarrow \blackrightarrow , och tryck sedan på OK. Eller, använd sifvertangenterna på fjärrkontrollen till att välja funktioner. Följ anvisningarna som ges på skivmenyn.

5 För att stoppa spelningen, tryck på STOP \blacksquare .

Ingen bild !!

Kontrollera AV-läget (Audio/Video) på din TV.

- * Vanligtvis ligger denna kanal mellan de lägsta och de högsta kanalerna och kan heta FRONT, A/V IN eller VIDEO.
- * Eller gå till kanal 1 på din TV och tryck sedan på knappen för att gå till lägre kanal upprepade gånger tills du får fram videoingångskanalen.
- * Eller så har TV-apparatens fjärrkontroll en knapp eller omkopplare för att välja mellan olika videolägen.
- * Se bruksanvisningen för din TV för närmare information.

Använda DVD-inställningsmenyn

Trycka på  så att undermenyn visas.

Trycka på   så att valet markeras.

Trycka på  så att valet bekräftas.

Trycka på  så att återgå till föregående meny genom.

Trycka på  så att stäng menyn genom.

För detaljer om avspelnings- och andra funktioner, se den medföljande bruksanvisningen.

Hurtigbrugsguide

Tilslut først....

- A Fronthøjtaler (højre)
- B Midterhøjtaler
- C Fronthøjtaler (venstre)
- D Scart-kabel
- E MW-antenne
- F FM-antenne
- G Subwoofer
- H Surround-højtaler (venstre)
- J Surround-højtaler (højre)

Nyttige tips:

For at se DVD-afspilning er det kun nødvendigt at foretage én videotilslutning til TV'et.

Hvis dit tv ikke er udstyret med en **SCART-stikforbindelse**, tilsluttes tv'et via den tilsvarende videotilslutning **1** eller **2** (kabler medfølger ikke).

... og spil derefter

Sørg for at DVD-anlægget og TV'et er forbundet, og at der er tændt for apparaterne!

Afspilning af discs

1 Tryk på DISC på fjernbetjeningen.

Eller, tryk på SOURCE knappen på frontpanelet indtil displaypanelet viser "DISC".

2 Tænd for TV'et og stil det ind på den rigtige videokanal.

Den blå DVD-baggrund skal ses på TV-skærmen (uden lagt disc i DVD-systemet).

3 Tryk én gang på OPEN/CLOSE ▲ knappen for at lukke disc-skuffen op og lægge en disc. Tryk igen på samme knap for at lukke disc-skuffen i.

Sørg for at disc'ens trykte side vender opad. Hvis det er en dobbeltsidet disc, skal den side, der skal afspilles, vende opad.

4 Afspilningen starter automatisk.

Hvis der ses en disc-menu på skærmen, foretages det nødvendige valg ved at trykke på ▲ ▼ ◀ ▶ tastene. Tryk derefter på OK. Eller brug cifertasterne på fjernbetjeningen til at vælge det ønskede. Følg de instruktioner der ses i disc-menuen.

5 Afspilningen stoppes ved at trykke på STOP ■.

Ingen billede!!

Kontrollér AV (Audio/Video) indstillingen i TV'et.

* Denne kanal ligger normalt mellem den laveste og den højeste kanal og kaldes for FRONT, AV IN, eller VIDEO.

* Eller: Vælg kanal 1 på TV'et og tryk derefter gentagne gange på "kanal ned" knappen indtil videokanalen ses.

* Eller: Fjernbetjeningen har en tast eller en omskifterknap, som vælger mellem forskellige videostillinger.

* Angående flere detaljer se i TV'ets brugervejledning.

Brug af menuen til DVD-opsætning

Tryk på  for at åbne undermenuen.

Tryk på   for at fremhæve valget.

Tryk på  for at bekræfte.

Tryk på  for at vende tilbage til foregående menu.

Tryk på  for at fjerne menuen.

Detaljerede afspilningsfinesser og yderligere funktioner er beskrevet i den medfølgende brugsanvisning.

Pikakäyttöohje

Yhdistä ensin ...

- A Etukaiutin (oikea)
- B Keski-kaiutin
- C Etukaiutin (vasen)
- D Scart-johto
- E KA-antenni
- F ULA-antenni
- G Subwoofer
- H Surround-kaiutin (vasen)
- J Surround-kaiutin (oikea)

Hyödyllisiä vinkkejä:

Sinun tarvitsee tehdä vain yksi kytkentä television voidaksesi katsoa DVD-levyjä.

Jos televisiossa ei ole **SCART**-liitäntää, yhdistä televisio vastaavan videoliitäntään **1** tai **2** (johtoja ei ole mukana).

... toista sitten

Varmista, että DVD-järjestelmä ja tv on yhdistetty ja virta on kytketty!

Levyn toisto

1 Paina kauko-ohjaimesta painiketta DISC.

Tai, paina painiketta SOURCE, kunnes näyttöpaneeliin ilmestyy "DISC".

2 Kytke televisio toimintaan ja valitse oikea videokanava.

Televisiosta tulisi näkyä sininen DVD -taustakuva (jos levyä ei ole sisällä).

3 Avaa levykelkka painamalla kerran painiketta OPEN/CLOSE ▲ ja syötä levy, sulje sitten levykelkka painamalla samaa painiketta uudelleen.

Aseta levy etiketti ylöspäin. Aseta kaksipuolisista levyistä ylöspäin se puoli, jonka haluat toistaa.

4 Toisto alkaa automaattisesti.

Jos näytetään levyvalikko, valitse painikkeilla ▲ ▼ ◀ ▶ ja paina sitten painiketta OK. Tai valitse käyttämällä kauko-ohjaimen numeropainikkeita. Noudata levyvalikossa annettuja ohjeita.

5 Pysäytä toisto painikkeella STOP ■.

Ei kuvaa !!

Tarkista television AV-toiminto (Audio/Video).

* Yleensä tämä kanava on alimman ja ylimmän kanavan välillä ja sen nimenä voi olla FRONT, AV IN tai VIDEO.

* Tai, voit valita televisiosta kanavan 1; paina sen jälkeen kanavan pienentävää painiketta toistuvasti, kunnes videokanava näkyy.

* Tai, television kauko-ohjaimessa voi olla painike, jolla valitaan eri videotoinnot.

* Katso tarkemmat ohjeet television käyttöohjeesta.

DVD-asetusvalikon käyttäminen

Siirry alivalikkoon painamalla  -painiketta.

Korosta valinta painamalla   -painiketta.

Vahvista valinta painamalla  -painiketta.

Voit palata edelliseen valikkoon painamalla  -painiketta.

Voit poistaa valikon näytöstä painamalla  -painiketta.

Toisto-ominaisuudet ja muut toiminnot on selostettu tarkemmin mukana tulevassa käyttöohjeessa.

Guia de Utilização Rápida

Primeiro Ligue...

- (A) Altifalante frontal (direito)
- (B) Altifalante central
- (C) Altifalante frontal (esquerdo)
- (D) Cabo Scart
- (E) Antena MW
- (F) Antena FM
- (G) Subwoofer
- (H) Altifalante surround (esquerdo)
- (J) Altifalante surround (direito)

Sugestões Úteis:

Só é necessário proceder a uma ligação vídeo ao televisor para visualizar a leitura de DVDs.

Se o televisor não estiver equipado com um conector **SCART**, ligue o televisor através da ligação de vídeo correspondente **1** ou **2** (cabos não fornecidos).

... depois Leia

Certifique-se de que o sistema de DVDs e o televisor estão ligados!

Ler um disco

1 Prima DISC no telecomando.

Ou, prima SOURCE no painel frontal até "DISC" aparecer no visor.



2 Ligue o televisor e defina o canal de vídeo correcto.

Deverá visualizar o ecrã de fundo azul DVD no televisor (se não estiver nenhum DVD no sistema).

3 Prima uma vez o botão OPEN/CLOSE para abrir o tabuleiro e coloque um disco e, depois, prima novamente o mesmo botão para fechar o tabuleiro.

Certifique-se de que a etiqueta do disco está virada para cima. Para os discos de duas faces, coloque a face que pretende ler virada para cima.

4 A leitura inicia-se automaticamente.

Se aparecer um menu de disco, utilize    para proceder à selecção pretendida e, depois, prima OK. Ou utilize o teclado numérico do controlo remoto para seleccionar funcionalidades. Siga as instruções fornecidas no menu do disco.

5 Para interromper a leitura, prima STOP .

Sem imagem !!

Verifique o modo AV (áudio/vídeo) no televisor.

- * Normalmente, este canal está entre os canais inferiores e superiores e pode ser designado de FRONT, A/V IN ou VIDEO.
- * Ou pode ir para o canal 1 do televisor e, depois, premir repetidamente o botão de canal até visualizar o canal Video In.
- * Alternativamente, o telecomando do televisor pode ter um botão ou interruptor que escolhe modos de vídeo diferentes.
- * Consulte o manual do televisor para mais informações.

Utilizar o menu de configuração do DVD

Prima  para aceder ao submenu.

Prima   para realçar a selecção.

Prima  para confirmar.

Prima  para regressar ao menu anterior.

Prima  para remover o menu.

As características de leitura detalhadas e funções adicionais são descritas no manual do utilizador fornecido.

Odhgós grhgorhs khrihsis

Prwta sundeete ...

- (A) empros hheio (dexi)
- (B) Kentriko hheio
- (C) empros hheio (aristero)
- (D) Kalwadio Tgasu
- (E) Keraia MW
- (F) Keraia FM
- (G) upogoufer
- (H) Hheio periballonotos hheou (aristero)
- (J) Hheio periballonotos hheou (dexi)

Xrhsimes συμβουλές:

Prokeimenu na parakolouthete την αναπαραγωγή του δίσκου DVD, ωρειάζεται na kánete μία mónon súndeseis bínteo sthn tηλεόρασή σας.

Εάν η τηλεόρασή σας δεν διαθέτει υποδοχή σύνδεσης SCART, συνδέστε την τηλεόραση μέσω της αντίστοιχης σύνδεσης βίντεο 1 ή 2 (το καλώδιο δεν παρέχεται).

... Μετά αναπαραγάγετε

Βεβαιωθείτε ότι το σύστημα DVD και η τηλεόραση είναι συνδεδεμένα και σε λειτουργία!

Αναπαραγωγή ενός δίσκου

1 Πατήστε το DISC στο τηλεχειριστήριο.

Ή, Πατήστε το SOURCE στην πρόσοψη, μέχρις ότου στην οθόνη ενδείξεων εμφανιστεί το μήνυμα "DISC" (Δίσκος).



2 Θέστε την τηλεόραση σε λειτουργία και επιλέξτε το σωστό κανάλι εισόδου βίντεο.

Θα πρέπει να δείτε στην τηλεόραση την μπλε εικόνα φόντου DVD της (εάν δεν υπάρχει κανένας δίσκος στο σύστημα DVD).

3 Πατήστε μία φορά το κουμπί OPEN/CLOSE για να ανοίξετε τη συρταρωτή θήκη δίσκων και, κατόπιν, πατήστε και πάλι το ίδιο κουμπί για να κλείσετε τη συρταρωτή θήκη.

Βεβαιωθείτε ότι ο δίσκος έχει τοποθετηθεί με την τυπωμένη του πλευρά προς τα πάνω. Για δίσκους διπλής όψης, τοποθετήστε την πλευρά που θέλετε να αναπαραγάγετε στραμμένη προς τα πάνω.

4 Η αναπαραγωγή θα ξεκινήσει αυτόματα.

Εάν εμφανιστεί ένα μενού δίσκου, χρησιμοποιήστε τα    για να κάνετε την απαραίτητη επιλογή και, κατόπιν, πατήστε το OK. Ή, χρησιμοποιήστε το αριθμητικό πληκτρολόγιο στο τηλεχειριστήριο για να επιλέξετε δυνατότητες. Ακολουθήστε τις οδηγίες που δίνονται στο μενού του δίσκου.

5 Για να διακόψετε την αναπαραγωγή, πατήστε το STOP .



Δεν προβάλλεται εικόνα στην τηλεόραση !!

Ελέγξτε τη λειτουργία AV (Ηχος/Εικόνα) της τηλεόρασής σας.

- * Συνήθως αυτό το κανάλι βρίσκεται μεταξύ του μικρότερου και του μεγαλύτερου αριθμού καναλιού και ενδέχεται να ονομάζεται FRONT, A/V IN ή VIDEO.
- * Ή, μπορείτε να μεταβείτε στο κανάλι 1 της τηλεόρασής σας και, κατόπιν, να πατήσετε επανειλημμένα το κουμπί μείωσης του αριθμού καναλιού, μέχρις ότου εμφανιστεί το κανάλι εισόδου βίντεο.
- * Ή, το τηλεχειριστήριό σας ενδέχεται να έχει ένα κουμπί ή έναν διακόπτη επιλογής διαφορετικών τρόπων λειτουργίας βίντεο.
- * Για περισσότερες λεπτομέρειες, ανατρέξτε στο εγχειρίδιο της τηλεόρασής σας.

Χρήση του μενού ρύθμισης DVD

Πατήστε  για να έχετε πρόσβαση στο υπομενού.

Πατήστε   για να επισημάνετε μια επιλογή.

Πατήστε  για να επιβεβαιώσετε.

Πατήστε  για να επιστρέψετε στο προηγούμενο μενού.

Πατήστε  για να καταργήσετε το μενού.

Οι δυνατότητες αναπαραγωγής και οι πρόσθετες λειτουργίες περιγράφονται αναλυτικά στο εγχειρίδιο ιδιοκτήτη που συνοδεύει τη συσκευή.

Skeócona instrukcja obsługi

Najpierw podłącz ...

- (A) Przedni głośnik (prawy)
- (B) Głośnik środkowy
- (C) Przedni głośnik (lewy)
- (D) Przewód Scart
- (E) Antena MW
- (F) Antena FM
- (G) Subwoofer
- (H) Głośnik satelitarny (lewy)
- (J) Głośnik satelitarny (prawy)

Wskazówki:







Do odtwarzania płyt DVD potrzebne jest tylko jedno połączenie video z odbiornikiem TV.

Jeśli odbiornik TV nie jest wyposażony w złącze SCART, należy go podłączyć za pośrednictwem odpowiedniego gniazda video [1] lub [2] (kable nie należą do wyposażenia).

... potem odtwarzaj

Zestaw DVD i odbiornik TV muszą być połączone i włączone!

Odtwarzanie płyty







- 1 Naciśnij przycisk DISC na pilocie zdalnego sterowania.**
Naciśnij przycisk SOURCE aż na wyświetlaczu pojawi się wskazanie "DISC" (Płyta).
- 2 Włącz odbiornik TV i ustaw prawidłowy kanał Video In.**
Na ekranie odbiornika TV powinien wyświetlić się niebieski ekran odtwarzacza DVD (jeżeli w odtwarzaczu nie ma płyt).
- 3 Naciśnij jeden raz przycisk OPEN/CLOSE  w celu otwarcia szuflady odtwarzacza, włóż płytę, a następnie ponownie naciśnij ten przycisk w celu zamknięcia szuflady.**
Należy sprawdzić, czy płyta została ułożona nadrukiem do góry. W przypadku płyt dwustronnych, strona, która ma być odtwarzana powinna być zwrócona do góry.
- 4 Odtwarzanie rozpocznie się automatycznie.**
Jeśli wyświetlone zostanie menu płyty, dokonaj odpowiedniego wyboru za pomocą przycisków     i naciśnij OK. Wybór funkcji umożliwiają również przyciski numeryczne na pilocie. Postępuj zgodnie z instrukcjami w menu płyty.
- 5 Aby zatrzymać odtwarzanie, naciśnij przycisk STOP .**

Brak obrazu!!

Sprawdź tryb AV (audio/wideo) odbiornika TV.

- * Zazwyczaj kanał ten znajduje się pomiędzy najniższym i najwyższym kanałem i może być oznaczony jako FRONT, A/V IN lub VIDEO.
- * Można również przejść do kanału 1 odbiornika TV, a następnie naciskać przycisk zmiany kanałów w dół do momentu znalezienia kanału wideo.
- * Także pilot zdalnego sterowania odbiornika TV może być wyposażony w przycisk lub przełącznik pozwalający na wybór różnych trybów wideo.
- * Więcej informacji znajduje się w instrukcji obsługi odbiornika TV.

Korzystanie z menu ustawień DVD

- Naciśnij  aby przejść do podmenu.
- Naciśnij   aby wybrać pozycję.
- Naciśnij  aby potwierdzić.
- Naciśnij  aby powrócić do poprzedniego menu.
- Naciśnij  aby usunąć menu.

Zaawansowane funkcje odtwarzania oraz funkcje dodatkowe opisano w dołączonej do zestawu instrukcji obsługi.

Краткое руководство

Сначала подключите ...

- (A) Передняя колонка (Правая)
- (B) Центральная колонка
- (C) Передняя колонка (Левая)
- (D) Кабель Scart
- (E) Рамочная антенна MW
- (F) Проводная антенна FM
- (G) Низкочастотная колонка
- (H) Колонка объемного звучания (Левая)
- (J) Колонка объемного звучания (Правая)

Полезные советы

Для воспроизведения дисков DVD необходимо выполнить только одно видеосоединение с телевизором.

Если у телевизора нет разъема SCART, подсоединит телевизор чрез соответствующий видо содинни [1] или [2] (кабели не прилагаются).

...затем воспроизводите

Убедитесь, что микросистема DVD и телевизор соединены и включены!

Воспроизведение диска

- 1 На пульте ДУ нажмите кнопку DISC.**
Также можно нажимать кнопку SOURCE на передней панели до появления на экране дисплея надписи "DISC".
- 2 Включите телевизор и выберите соответствующий режим видеовхода.**
На телевизоре должен появиться фоновый экран (если в системе DVD нет диска).
- 3 На передней панели системы DVD нажмите OPEN/CLOSE  и загрузите диск, затем снова нажмите соответствующую кнопку OPEN/CLOSE  чтобы закрыть лоток для диска.**
Убедитесь, что диск вставлен этикеткой вверх. Диски, записанные с обеих сторон, вставляйте вверх стороной, которая будет проигрываться.
- 4 Воспроизведение начнется автоматически.**
Если появилось меню диска, при помощи кнопок     сделайте нужный выбор, для подтверждения нажмите OK. Можно также использовать цифровую клавиатуру на пульте ДУ. Следуйте инструкциям, приведенным в меню диска.
- 5 Для остановки воспроизведения нажмите STOP .**

Нет изображения !!

Проверьте, находится ли телевизор в режиме AV (Аудио/Видео).

- * Обычно этот канал находится между самым нижним и самым высоким каналами и обычно называется FRONT, A/V IN, или VIDEO.
- * Можно также перейти к каналу 1 телевизора и нажимать кнопку канала вниз до тех пор, пока вы не увидите канал видеовхода.
- * На пульте ДУ может находиться специальная кнопка или переключатель для выбора различных видеорежимов.
- * Подробности смотрите в руководстве своего телевизора.

Использование меню настройки DVD

- Нажмите  для входа в подменю.
- Нажмите  , чтобы выбрать выбранный пункт.
- Нажмите  для подтверждения выбора.
- Нажмите , чтобы вернуться к предыдущему меню.
- Нажмите , чтобы убрать меню.

Детальное описание функций воспроизведения и описание дополнительных функций содержится в прилагаемом руководстве пользователя.