

PHILIPS

Soundbar zvučnik

Seriya 5000

TAB5308

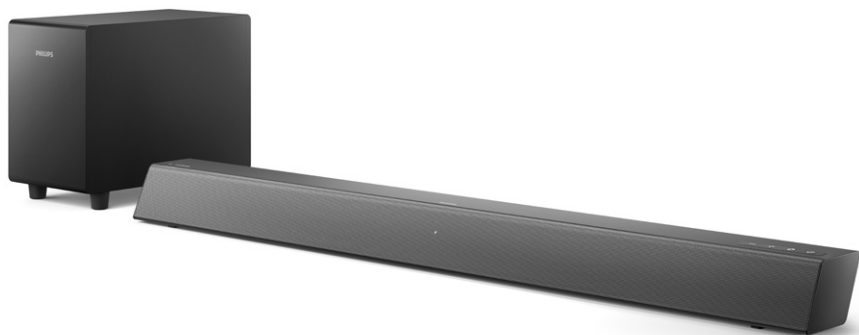

Upute za uporabu

Registrirajte svoj proizvod i dobijte podršku na

www.philips.com/support

Sadržaj

1	Važno	2
	Pomoć i podrška	2
	Važne sigurnosne upute	2
	Skrb za vaš proizvod	3
	Skrb o okolišu	3
	Sukladnost	4
	Što se nalazi u kutiji	4

2	Vaš soundbar zvučnik	4
	Glavna jedinica	4
	Daljinski upravljač	5
	Priključci	6

3	Povezivanje	6
	Postavljanje	6
	Spojite soundbar zvučnik i subwoofer	7
	Ručno uparite subwoofer	7
	Spojite zvuk s televizije i drugih uređaja	8

4	Korištenje vašeg soundbar zvučnika	9
	Napajanje uključeno/isključeno	9
	Kontrola glasnoće	9
	Odabir izvora	10
	EQ postavke	10
	AUX izvor zvuka	10
	Optički izvor zvuka	10
	HDMI (ARC) izvor zvuka	10
	Reprodukcija putem Bluetooth-a	11
	Automatsko stanje čekanja	11
	Primjeni tvorničke postavke	11

5	Zidna instalacija	12
----------	--------------------------	-----------

6	Specifikacije proizvoda	12
----------	--------------------------------	-----------

7	Otklanjanje kvarova	13
----------	----------------------------	-----------

1 Važno

Pobrinite se da pročitate i shvatite sve upute prije uporabe ovog proizvoda. Ako je oštećenje uzrokovani neuspjehom u pridržavanju uputa, jamstvo ne vrijedi.

Pomoć i podrška

Za intenzivnu mrežnu podršku posjetite www.philips.com/support kako biste:

- preuzmite korisnički priručnik i kratki vodič za početnike
- gledajte video tutorijale (dostupno samo za odabrane modele)
- pronađite odgovore na često postavljana pitanja (FAQs)
- Pošaljite nam pitanje e-poštom
- čavrljajte s našim predstavnikom za podršku.

Pridržavajte se uputa na mrežnoj stranici kako biste odabrali svoj jezik i potom unesite svoj broj modela proizvoda.

Možete se obratiti i Službi za korisnike u vašoj zemlji. Prije nego se obratite Službi, zabilježite broj modela te serijski broj vašeg proizvoda. Ove informacije možete naći na poledini ili dnu vašeg proizvoda.

Važne sigurnosne upute

- Pročitajte ove upute.
- Sačuvajte ove upute.
- Obratite pozornost na sva upozorenja.
- Pridržavajte se svih uputa.
- Ne koristite ovaj uređaj u blizini vode.
- Čistite samo suhom krpom.
- Nemojte blokirati otvore za prozračivanje. Postavite u skladu s uputama proizvođača.
- Ne postavljajte ga u blizini izvora topline kao što su radijatori, grijači, štednjaci ili drugi uređaji (uključujući pojačala) koji stvaraju toplinu.
- Nemojte poništiti sigurnosnu svrhu polariziranog ili uzemljenog utikača. Polarizirani utikač ima dva noža s jednim šireg od drugog. Utikač za uzemljenje ima dva priključka i treći spoj za uzemljenje.

Široka špica ili treća osovina predviđeni su za vašu sigurnost. Ako priloženi utikač ne pristaje u utičnicu, obratite se električaru radi zamjene zastarjele utičnice.

- Zaštite kabel za napajanje od gaženja ili uklještanja posebice kod utikača, utičnica te točka gdje izlazi iz proizvoda.
- Koristite samo dodatke/pomoćni pribor naveden od strane proizvođača.
- Koristite samo s kolicima, postoljem, tronošcem, nosačem ili stolom koji je odredio proizvođač ili koji se prodaju zajedno s uređajem. Kada se koriste kolica, budite oprezni prilikom pomicanja sklopa kolica s uređajem kako biste izbjegli ozljede uslijed prevrtanja.
- Odspojite ovaj uređaj tijekom grmljavinskog nevremena ili ako se ne koristi dulje vrijeme.
- Prepustite svo servisiranje kvalificiranom servisnom osoblju. Servisiranje je potrebno kad je proizvod oštećen na bilo koji način poput kabela za napajanje ili oštećenog utikača, tekućina se prolila ili su predmeti pali na proizvod, proizvod je ozložen kiši ili vlazi, ne radi normalno ili je bio ispušten.
- Uporaba baterije OPREZ - Kako biste spriječili curenje baterije, što može prouzročiti tjelesne ozljede, oštećenje imovine ili oštećenje uređaja:
 - Instalirajte sve baterije ispravno s oznakama + i - označene na uređaju.
 - Ne miješajte baterije (stare i nove ili ugljikove i alkalne itd.).
 - Kada se uređaj ne koristi dulje vrijeme izvadite iz njega baterije.
 - Baterije se ne smiju izlagati velikoj toplini kao što je sunčevo zračenje, vatra ili sl.
- Proizvod/daljinski upravljač može sadržavati bateriju tipa novčića/gumba koja se može progutati. Cijelo vrijeme čuvajte baterije izvan doseg djece! Ako se proguta, baterija može uzrokovati ozbiljnu ozljedu ili smrt. Unutar dva sata od gutanja mogu se javiti teške unutarnje opekline.
- Ako sumnjate da je baterija progutana ili postavljane unutar bilo kojeg dijela tijela, odmah potražite liječničku pomoć.
- Kada promijenite baterije, uvijek čuvajte nove i korištene baterije izvan dohvata djece. Pazite da je odjeljak za baterije potpuno siguran nakon zamjene baterije.



- Ako se odjeljak za baterije ne može osigurati do kraja, prekinite uporabu proizvoda. Čuvajte izvan dosega djece i obratite se proizvođaču.
- Uređaj ne izlažite kapaњу i prskanju tekućine.
- Na uređaj nemojte stavljati nikakav izvor opasnosti (npr. predmete ispunjene tekućinom, zapaljene svijeće).
- Ovaj uređaj može sadržavati olovo i živu. Odlazite u skladu s lokalnim, državnim ili saveznim zakonima. Za informacije o odlaganju ili recikliranju obratite se lokalnim vlastima. Za dodatnu pomoć oko opcija recikliranja, molimo kontaktirajte www.mygreenelectronics.com ili www.eiae.org or www.recycle.philips.com.
- Gdje se mrežni utikač ili sprežnik uređaja koristi kao uređaj za iskapčanje napajanja, uređaj za iskapčanje napajanja ostat će spreman za upotrebu.
- Ovaj uređaj nemojte postavljati na namještaj kojeg dijete može nagnuti, a odrasli se na njega oslanjaju, povlače ga, stoje na njemu ili se penju na njega. Uređaj koji pada može uzrokovati ozbiljne ozljede ili čak smrt.
- Ovaj se aparat ne smije postavljati u ugrađenu postavu, poput police za knjige ili regala, osim ako se ne osigura odgovarajuće provjetranje. Obavezno ostavite razmak od 20 cm (7,8 inča) ili više oko ovog uređaja.

Simbol opreme razreda II



Ova oznaka označava da uređaj ima dvostruki sustav izolacije.

Upoznajte se s ovim sigurnosnim simbolima

Ovaj simbol „groma“ označava da neizolirani materijal u vašem uređaju može uzrokovati strujni udar. Radi sigurnosti svih ukućana, nemojte uklanjati poklopce proizvoda.

„Uskličnik“ skreće pozornost na značajke o kojima biste trebali pažljivo pročitati priloženu literaturu kako biste spriječili probleme s radom i održavanjem.

UPOZORENJE: Kako bi se smanjio rizik od požara ili strujnog udara, ovaj uređaj ne bi trebalo izlagati kiši ili vlazi, te na ovaj uređaj ne treba postavljati predmete napunjene tekućinom, poput vaza.



OPREZ:



Da biste spriječili da strujni udar od široke špice utikača s širokim prerezom, umetnite je do kraja.

Skrb za vaš proizvod

Upotrijebite samo krpu s mikrovlaknima za čišćenje proizvoda.

Skrb o okolišu

Zbrinjavanje vašeg starog proizvoda i baterija



Vaš proizvod je osmišljen i proizveden s visoko kvalitetnim materijalima te dijelovima koji se mogu reciklirati i ponovno upotrijebiti.



Ovaj simbol na proizvodu znači da je proizvod pokriven Europskom direktivom 2012/19/EU.



Ovaj simbol znači da proizvod sadrži baterije pokrivene Europskom direktivom 2013/56/EU koje se ne mogu zbrinuti s normalnim kućnim otpadom. Informirajte se o lokalnom zasebnom sustavu prikupljanju električnih i elektronskih proizvoda i baterija. Pridržavajte se lokalnih pravila i nikada ne zbrinjavajte proizvod i baterije s normalnim kućnim otpadom. Ispravno zbrinjavanje starih proizvoda i baterija pomaže spriječiti negativne posljedice za okoliš i ljudsko zdravlje.

Uklanjanje višekratnih baterija

Za uklanjanje višekratnih baterija pogledajte dio s instalacijom baterija.

Sukladnost

Ovaj proizvod sukladan je za zahtjevima za radio interferenciju Europkse zajednice. Ovime TP Vision Europe B.V. izjavljuje da je proizvod u skladu s bitnim zahtjevima i drugim relevantnim uredbama direktive 2014/53/EU i UK Radio Equipment Regulations SI 2017 No 1206. Možete naći Izjavu o sukladnosti na www.philips.com/support.

Što se nalazi u kutiji

Provjerite i identificirajte predmete u paketu:

Soundbar zvučnik	x1
Bežični niskotonac	x1
Daljinski upravljač	x1
AC ispravljač (za soundbar)	x1
Kabel napajanja (za subwoofer)	x2
Komplet za zidnu montažu (Zidni nosači x2, vijci x6, tipli x2)	x1
Brzi vodič / Jamstveni list / Sigurnosno- tehnički list	x1
AAA baterije	x2

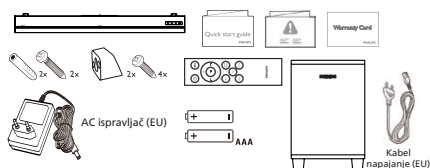

2 Vaš soundbar zvučnik

Čestitamo na kupnji i dobrodošli u Philips! Za potpunu koristi od podrške koju Philips nudi, registrirajte svoj proizvod na www.philips.com/support.

Glavna jedinica

Ovaj odjeljak uključuje pregled glavne jedinice.

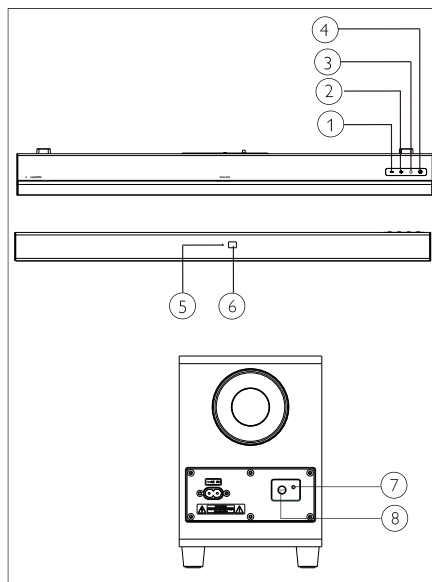

- ① - **(Jačina zvuka)**
Smanjenje glasnoće.
- ② + **(Jačina zvuka)**
Povećanje glasnoće.
- ③ **(IZVOR)**
Odaberite ulazni izvor za soundbar zvučnik.
- ④ **⏻**
Uključite ili soundbar zvučnik postavite u stanje pripravnosti.
- ⑤ **Višebojni LED indikator: Izvor/stanje pripravnosti**
- ⑥ **Senzor daljinskog upravljača**
- ⑦ **LED indikator subwoofera**
- ⑧ **PAIR (Uparivanje)**

Daljinski upravljač

Ovaj odjeljak uključuje pregled daljinskog upravljača

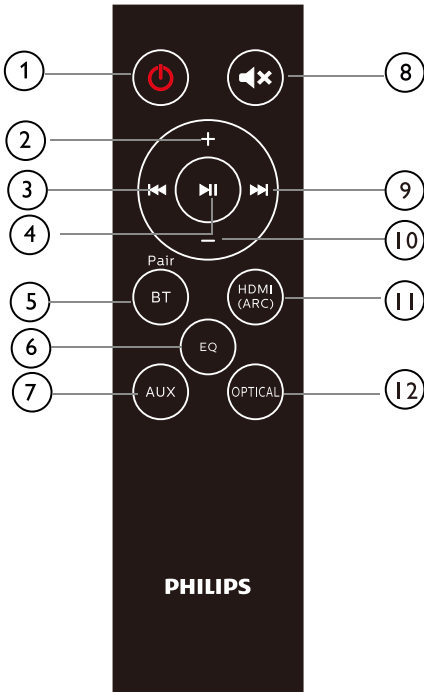

- ① **⏻ (Stanje mirovanja – Uključeno)**
 - Uključite ili soundbar zvučnik postavite u stanje pripravnosti.
- ② **+ (Jačina zvuka)**
 - Povećanje glasnoće.
- ③ **⏮**
 - Prebacite na prethodni zapis u Bluetooth načinu rada.
- ④ **⏸**
 - Pokrenite, zaustavite ili nastavite s reprodukcijom u Bluetooth načinu.
- ⑤ **BT/PAIR (Bluetooth/Uparivanje)**
 - Pritisnite za prebacivanje na Bluetooth način.
 - Pritisnite i zadržite da biste odspojili trenutno spojeni Bluetooth uređaj i započeli novo uparivanje.
- ⑥ **EQ (Ekvalizator)**
 - Prebacujte između 4 načina EQ-a: Movie, Music, Stadium i News (Film, Glazba, Stadion i Vijesti)
- ⑦ **AUX**
 - Prebacite audio izvor na AUX vezu.
- ⑧ **🔇**
 - Utišajte ili povratite zvuk.
- ⑨ **⏭**
 - Prebacite na slijedeći zapis u Bluetooth načinu rada.
- ⑩ **- (Jačina zvuka)**
 - Smanjenje glasnoće.
- ⑪ **HDMI (ARC)**
 - Prebacite audio izvor na HDMI (ARC) vezu.
- ⑫ **OPTICAL (Optički)**
 - Prebacite audio izvor na optičku vezu.

Priključci

Ovaj odjeljak uključuje pregled dostupnih priključaka na vašem soundbar zvučniku.

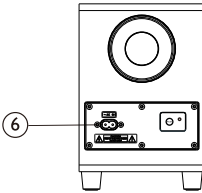
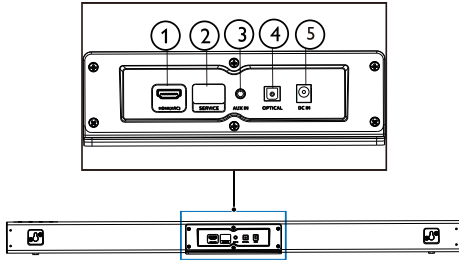

- ① **HDMI (ARC)**
Spojite na HDMI ulaz na televizor.
- ② **SERVICE (Za nadogradnju)**
Za nadogradnju softvera.
- ③ **AUX IN (Ulaz AUX)**
Audio ulaz iz, primjerice, MP3 reproduktora (utičnica od 3,5 mm).
- ④ **OPTICAL (Optički)**
Priključite na optički zvučni izlaz na TV-u ili digitalnom uređaju.
- ⑤ **DC IN (Ulaz DC)**
Spajanje soundbar-a na napajanje.
- ⑥ **AC IN (Ulaz AC)**
Spojite subwoofer na napajanje.

3 Povezivanje

Ovaj odjeljak pomaže vam povezati soundbar zvučnik s televizorom i drugim uređajima. Informacije o osnovnim vezama soundbar zvučnika i dodatnoj opremi pogledajte u brzom vodiču.

Napomena

- Za identifikaciju i ocjenu opskrbe, pogledajte pločicu s tipom na poledini ili dnu proizvoda.
- Prije nego načinite bilo koje promjene na spojevima, pazite da su svi uređaji odspojeni od izvora napajanja.

Postavljanje

Vaš soundbar zvučnik i subwoofer postavite kako je niže prikazano.

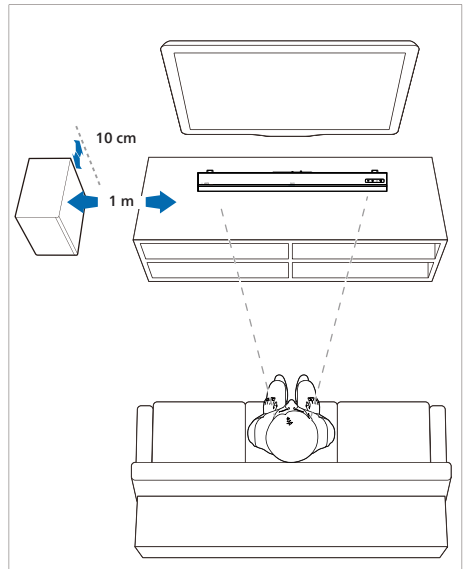

Spojite soundbar zvučnik i subwoofer

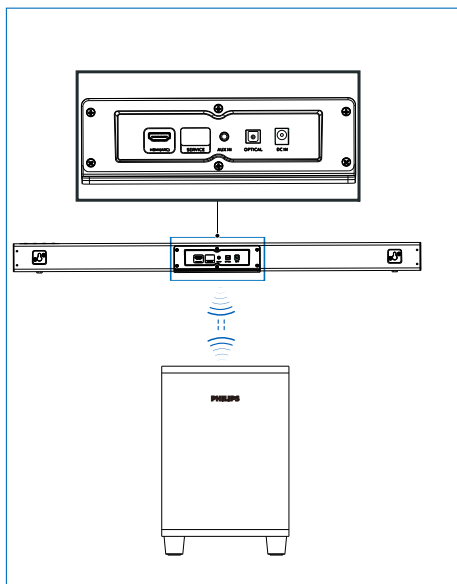

Spojite soundbar zvučnik i subwoofer putem Bluetootha.

- Subwoofer će se spojiti s soundbarom putem Bluetooth signala.
- Prije povezivanja s soundbarom indikator subwoofera će treptati crveno, a nakon povezivanja sa soundbarom prikazat će se plavo.
- Ako su soundbar zvučnik i subwoofer bili ranije upareni, kada ponovno uključite i uključite soundbar zvučnik, subwoofer će automatski biti uparen s soundbarom putem normalnog zvučnog izlaza i svijetlit će plavi indikator. Subwoofer će se automatski isključiti nakon što se soundbar zvučnik isključi.

Ručno uparite subwoofer

- Ako se ne čuje zvuk iz subwoofera ili indikator subwoofera ne svijetli plavo, slijedite sljedeće korake za poništavanje i ponovno uparivanje subwoofera:
 1. Pritisnite gumb **PAIR** na subwooferu kada je subwoofer u odspojenom statusu (polako treperi crveno (jednom u sekundi), a zatim će indikator subwoofera početi brzo treperiti crveno (dva puta u sekundi).
 2. Prebacite izvor soundbara na AUX, a zatim pritisnite i držite gumb **⏻** na soundbaru pet sekundi. Soundbar će se poništiti i automatski preći u stanje pripravnosti.
 3. Pritisnite gumb **⏻** na soundbaru. Soundbar će se automatski upariti sa subwooferom. Veza je uspješna kada indikator subwoofera svijetli plavo.

Napomena: Nakon što se soundbar poništi, trebali biste očistiti popis Bluetooth-a na telefonu prije nego što krenete uparivati telefon sa soundbarom.

Kad su soundbar i subwoofer povezani, možete pritisnuti i držati gumb **↔** i **+** (**Jačina zvuka**) na soundbaru pet sekundi da biste ih odspojili.

Indikator niskotonca

- Uparivanje: Brzo treperi crveno
- Spojeno: Puna plava
- Odspojeno: Sporo treperi crveno
- U stanju mirovanja: Puna crvena

Spojite zvuk s televizije i drugih uređaja

1. opcija: Spojite zvuk putem digitalnog optičkog kabela

Zvuk najbolje kvalitete

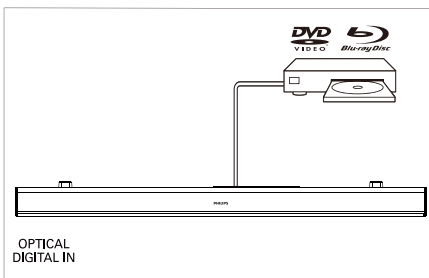
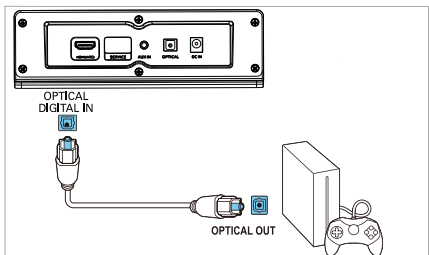
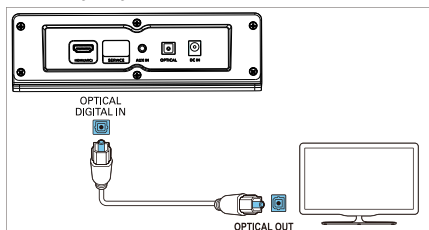

Koristeći optički kabel spojite **OPTICAL** priključak na svojem soundbar zvučniku na **OPTICAL OUT** priključak na TV-u ili drugom uređaju.

- Digitalni optički izlaz mogao bi biti označen kao **SPDIF** ili **SPDIF OUT**.

NAPOMENA: Televizijski audio izlaz mora biti postavljen na PCM.

2. opcija: Spojite zvuk putem stereo audio kabela od 3,5 mm

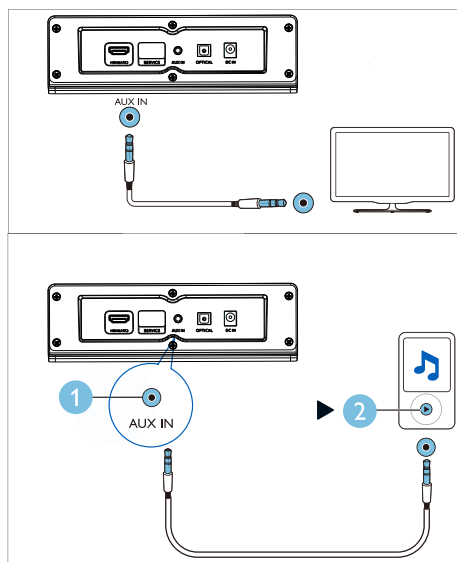

Pomoću audio kabela od 3,5 mm, spojite priključak **AUX IN** na vaš soundbar zvučnik na priključak **AUX** na televizoru ili drugom uređaju.

3. opcija: Spojite na HDMI (ARC) priključak

Soundbar podržava HDMI sa značajkom audio povratnim kanalom (ARC). Ako je vaš televizijski prijemnik kompatibilan s HDMI ARC-om, možete čuti zvuk televizora putem soundbara pomoću jednog HDMI kabela.

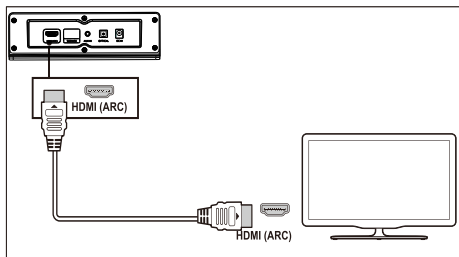

- 1 HDMI kabel velike brzine spojite na priključak **HDMI (ARC)** soundbar zvučnika na **HDMI ARC** priključak na TV-u.
 - **HDMI ARC** priključak na televizoru mogao bi biti drugačije označen. Pojednosti potražite u korisničkom priručniku televizora.
- 2 Uključite HDMI-CEC rad na svojem TV-u. Pojednosti potražite u korisničkom priručniku televizora.
NAPOMENA: Televizijski audio izlaz mora biti postavljen na PCM.

4 Korištenje vašeg soundbar zvučnika

Ovaj odjeljak Vam pomaže koristiti soundbar zvučniku kako biste reproducirali zvuk sa spojenih uređaja.

Prije nego počnete

- Izvršite potrebna povezivanja opisana u vodiču za brzi početak i korisničkom priručniku.
- Prebacite soundbar zvučniku na ispravan izvor za druge uređaje.

Napajanje uključeno/isključeno

Spojite soundbar zvučnik na napajanje, nakon čega svijetli crveni indikator stanja pripravnosti.



Da biste uključili soundbar pritisnite 

Indikator soundbara svijetli bijelo, a zatim će prikazati status posljednje odabranog izvora. Pritisnite ponovno da biste soundbar zvučnik prebacili u stanje pripravnosti.

- Stanje pripravnosti: Indikator svijetli crveno.

Kontrola glasnoće

Pritisnite **+/- (Jačina zvuka)** kako biste pojačali ili smanjili jačinu zvuka.

- Da biste isključili zvuk, pritisnite  na daljinskom upravljaču.
- Da biste vratili zvuk, ponovno pritisnite  ili pritisnite **+/- (Jačina zvuka)**.





Status indikatora

- Smanjivanje/povećanje jačina zvuka/ utišavanje zvuka: Treperi crveno.
- Maksimalna/minimalna jačina zvuka: Svijetli crveno tri sekunde.

- Kada pritisnete **+** (**Jačina zvuka**) za pojačavanje glasnoće indikator soundbar-a treperi crveno, a jačina zvuka će se vratiti u normalno stanje. Kad jačina zvuka dosegne maksimum indikator soundbar-a svijetlit će crveno tri sekunde.
- Kada pritisnete **-** (**Jačina zvuka**) da biste smanjili glasnoću, indikator soundbar-a će treptati crveno, a jačina zvuka će se vratiti u normalno stanje. Kad jačina zvuka dosegne minimum indikator soundbar-a svijetlit će crveno tri sekunde.





Odabir izvora

Da biste prebacivali između različitih izvora više puta pritisćite gumb  na soundbar-u ili odgovarajuće gumbе (**BT/PAIR**, **AUX**, **HDMI (ARC)**, **OPTICAL**) na daljinskom upravljaču.

-  AUX IN: Puno zeleno
-  Bluetooth uparivanje: Treperi plavo
-  Bluetooth povezan: Puna plava
-  OPTICAL: Puna žuta
-  HDMI (ARC): Svijetli ljubičasto

EQ postavke

Da biste odabrali način Music, Movie, News ili Stadium pritisnite gumb **EQ** na daljinskom upravljaču.

-  • Music: Indikator soundbar-a treperi bijelo 3 sekunde.
-  • Movie: Indikator soundbar-a treperi zeleno 3 sekunde.
-  • News: Indikator soundbar-a treperi crveno 3 sekunde.
-  • Stadium: Indikator soundbar-a treperi zelenkasto plavo 3 sekunde.

AUX izvor zvuka

Pomoću audio kabela od 3,5 mm možete reproducirati zvuk s vanjskog uređaja (pametni telefon, tablet itd.).

- 1 Spojite vanjski uređaj na soundbar pomoću stereo audio kabela od 3,5 mm (nije isporučen). Korake za spajanje putem AUX veze potražite na stranici 8.
- 2 Na daljinskom upravljaču pritisnite **AUX**.
 Indikator soundbar-a svijetli zeleno.
- 3 Reproducirajte zvuk na vanjskom uređaju (pogledajte korisnički priručnik uređaja).

Optički izvor zvuka

Putem optičkog kabela možete reproducirati zvuk s televizora.

- 1 Spojite televizor na soundbar pomoću optičkog kabela (nije isporučen). Korake za spajanje putem OPTIČKE veze potražite na stranici 8.
- 2 Na daljinskom upravljaču pritisnite **OPTICAL**.
 Indikator soundbar-a svijetli žuto.
Napomena: Televizijski audio izlaz mora biti postavljen na PCM signal.

HDMI (ARC) izvor zvuka

ARC (Audio Return Channel) koristi se u digitalnom audio izlazu s televizorom s tekućim kristalima kako bi se postigla optimalna sinkrona kvaliteta zvuka.

- 1 Spojite televizor na soundbar pomoću HDMI kabela (nije isporučen). Korake za spajanje putem HDMI (ARC) veze potražite na stranici 9.
- 2 Na daljinskom upravljaču pritisnite **HDMI (ARC)**.
 Indikator soundbar-a svijetli ljubičasto.
Napomena: Audio izlaz televizora mora biti postavljen na PCM signal i uključen ARC (pogledajte priručnik televizora).

Reprodukcija putem Bluetooth-a

Povežite soundbar zvučnik sa svojim Bluetooth uređajem (kao što su iPad, iPhone, iPod touch, Android telefon ili prijenosno računalo) kroz Bluetooth i slušajte zvučne datoteke pohranjene na uređaju preko soundbar zvučnika.

Što Vam je potrebno

- Bluetooth uređaj koji podržava Bluetooth profil A2DP i AVRCP te Bluetooth inačicu 4.2 ili noviju.
- Radni raspon između uređaja soundbar zvučnik i Bluetooth uređaja iznosi približno 4 metra (13 stopa).

1 Za prebacivanje soundbara u Bluetooth način rada na daljinskom upravljaču pritisnite **BT/Pair**.

↳ Indikator soundbar-a treperi plavo.

2 Na Bluetooth uređaju uključite Bluetooth, pretražite i odaberite **Philips TAB5308** kako biste započeli vezu (pogledajte u korisničkom priručniku Bluetooth uređaja kako omogućiti Bluetooth).

↳ Tijekom povezivanja, indikator soundbar-a treperi plavom bojom.

3 Pričekajte dok indikator soundbara ne počne svijetliti plavo i nakon uspješnog povezivanja se začuje zvučni signal.

Ako povezivanje ne uspije, indikator neprekidno treperi.

4 Odaberite i svirajte zvučne datoteke ili glazbu na vašem Bluetooth uređaju.

- Ako tijekom reprodukcije dođe do poziva, reprodukcija glazbe se pauzira.
- Ako Bluetooth uređaj podržava AVRCP profil, na daljinskom upravljaču možete pritisnuti **◀◀/▶▶** kako biste preskočili pjesmu ili **▶||** za pauziranje / nastavak reprodukcije.

5 Za prekidanje Bluetooth veze, prebacite uređaj na drugi izvor.

- Kada se vratite na Bluetooth način, Bluetooth veza ostaje aktivna.

Prekidanje veze s trenutnim uređajem:

- Ako želite povezati soundbar zvučnik s drugim Bluetooth uređajem, pritisnite i držite **BT/PAIR** na daljinskom upravljaču kako biste odspojili trenutno povezani Bluetooth uređaj.

Status indikatora

 Čekanje na povezivanje: Treperi plavo

 Povezano: Puna plava

 Odspojeno: Treperi plavo



Napomena

- Prijenos glazbe mogu prekinuti prepreke između uređaja i soundbar zvučnika, poput zida, metalnog kućišta koje pokriva uređaj ili drugih uređaja u blizini koji rade na istoj frekvenciji.

Automatsko stanje čekanja

Ako nema reprodukcije zvuka s povezanog uređaja ovaj uređaj se nakon 15 minuta neaktivnosti gumba automatski prebacuje u stanje pripravnosti.

Primjeni tvorničke postavke

Vaš soundbar zvučnik možete vratiti na zadane postavke.

- U AUX načinu rada pritisnite gumb  na daljinskom upravljaču i zadržite 5 sekundi.
↳ Vraćene su tvorničke postavke.

5 Zidna instalacija

Napomena

- Nepravilna zidna instalacija može uzrokovati nesreću, ozljeđu ili oštećenje. Ako imate pitanja, obratite se službi za korisnike u svojoj zemlji.
- Prije instalacije na zid provjerite može li zid podržavati težinu soundbar zvučnika.

Duljina/promjer vijka

Obavezno koristite vijke odgovarajuće duljine i promjera, ovisno o vrsti zida na kojem se soundbar zvučnik postavlja.

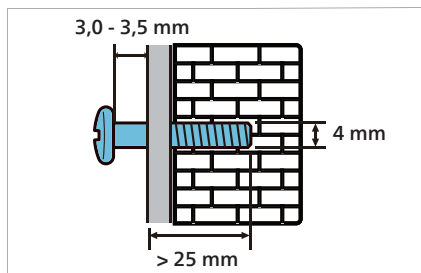

Pogledajte ilustraciju u kratkom priručniku za upute o tome kako na soundbar zvučnik postaviti na zid.

- 1) Izbušite na zidu dvije rupe.
- 2) Umetnite i pričvrstite tiple i vijke u rupe.
- 3) Objesite soundbar zvučnik na pričvrstne vijke.

6 Specifikacije proizvoda

Napomena

- Specifikacije i dizajn predmet su promjene bez prethodne obavijesti.

Pojačalo

- RMS ukupna izlazna snaga: 70 W RMS (+/- 0,5 dB, 10% THD)
- Odgovor frekvencije: 50 Hz - 15 kHz/± 3 dB
- Omjer signala i šuma: > 65 dB (CCIR)/(A-vrednovano)
- Totalna harmonička distorzija: < 1%
- Izlazna osjetljivost:
 - LINE IN: 500 mV +/- 50 mV

Bluetooth

- Bluetooth profili: A2DP, AVRCP
- Verzija Bluetootha: 4.2
- Frekvencijski pojas/Izlazna snaga: 2402 - 2480 MHz/≤ 20 dBm

Glavna jedinica

Soundbar zvučnik

- Napajanje: 100 - 240 V~, 50/60 Hz
- Potrošnja električne energije: 15 V/1,6 A
- Potrošnja električne energije u mirovanju: ≤ 0,5 W
- Dimenzije (Š x V x D): 900 x 65,5 x 91 mm
- Težina: 1,53 kg
- Upravljački program: 2 x punog raspona (52 mm/2", 4 oma)

Niskotonac

- Napajanje: 100 - 240 V~, 50/60 Hz
- Potrošnja električne energije: 20 W
- Potrošnja električne energije u mirovanju: ≤ 2 W
- Dimenzije (Š x V x D): 150 x 225 x 267 mm
- Težina: 2,1 kg
- Upravljački program: 1 x niska frekvencija (118 mm/4,5", 4 oma)

Baterije daljinskog upravljača

- 2 x AAA-R03-1,5 V

7 Otklanjanje kvarova



Upozorenje

- Rizik od strujnog udara! Nikada ne uklanjajte kućište proizvoda.

Da bi jamstvo ostalo valjano, nikad sami ne pokušavajte popraviti proizvod. Ako još imate problema s korištenjem proizvoda, provjerite sljedeće točke prije nego zatražite servis.

Ako i dalje imate problem zatražite podršku na www.philips.com/support.

Glavna jedinica

Gumbi na soundbar-u ne rade.

- Odspojite soundbar zvučnik od napajanja na nekoliko minuta, zatim ga ponovno spojite.

Zvuk

Nema zvuka iz soundbar zvučnika.

- Povežite zvučni kabel sa soundbar zvučnika na televizor ili druge uređaje.
- Vratite soundbar zvučnik na tvorničke postavke.
- Na daljinskom upravljaču odaberite ispravan zvučni ulaz.
- Provjerite je li soundbar zvučnik utišan do kraja.

Izobličeni zvuk ili jeka.

- Ako reproducirate zvuk s televizora putem soundbara; provjerite je li televizor isključen.

Bluetooth

Uređaj se ne može povezati sa soundbar zvučnikom.

- Uređaj ne podržava kompatibilne profile potrebne za soundbar zvučnik.
- Niste omogućili Bluetooth funkciju uređaja. Pogledajte korisnički priručnik uređaja o tome kako omogućiti funkciju.
- Uređaj nije pravilno spojen. Pravilno spojite uređaj (pogledajte „Reprodukcija putem Bluetooth-a“ na stranici 11).
- Soundbar zvučnik je već povezan s drugim Bluetooth uređajem. Odspojite povezani uređaj, a zatim pokušajte ponovno.

Kvaliteta reprodukcije zvuka s povezano Bluetooth uređaja je loša.

- Primanje Bluetootha je slabo. Pomaknite uređaj bliže soundbar zvučniku ili uklonite sve prepreke između uređaja i soundbar zvučnika.

Povezani Bluetooth uređaj stalno se povezuje i prekida.

- Primanje Bluetootha je slabo. Pomaknite uređaj bliže soundbar zvučniku ili uklonite sve prepreke između uređaja i soundbar zvučnika.
- Isključite Wi-Fi funkciju na Bluetooth uređaju kako biste izbjegli smetnje.
- Za neke Bluetooth veze Bluetooth veza se može automatski deaktivirati radi uštede energije. To ne ukazuje na bilo kakav kvar na soundbaru.



Specifikacije su podložne promjeni bez prethodne obavijesti. Posjetite www.Philips.com/support za najnovija ažuriranja i dokumente. Philips i Philips Shield Emblem odobrene su zaštitne marke tvrtke Koninklijke Philips N.V. te se koriste pod njihovom licencijom. Ovaj proizvod se proizvodi i prodaje pod odgovornošću tvrtke MMD Hong Kong Holding Limited ili jedna od njezinih podružnica, a MMD Hong Kong Holding Limited pruža jamstvo u vezi ovog proizvoda.

