

Kandungan

Am

Maklumat Am	158
Langkah beringat-ingat persediaan	158
Aksesori yang dibekalkan.....	158
Cakera pembersih.....	158
Mengenai kitaran semula.....	158

Gambaran Keseluruhan Produk

Unit Utama	159
Control remoto	160-162
Mengguna kawalan jauh	162

Sambungan

Sambungan Asas	163-168
Langkah 1: Meletakkan pembesar suara.....	163
Langkah 2: Menyambungkan pemancar wayarles	164
Langkah 3: Menyambungkan pembesar suara belakang ke penerima wayarles	164
Langkah 4: Menyambungkan subwufer, pembesar suara hadapan dan tengah	165
Langkah 5: Menyambung pada TV.....	166
Pilihan 1: Menggunakan bicu Video	166
Pilihan 2: Menggunakan bicu S-Video	166
Pilihan 3: Bersambung ke TV imbas progresif atau input video komponen.....	167
Pilihan 4: Menyambung ke TV yang sesuai dengan HDMI.....	167
Langkah 6: Menyambungkan antena FM dan AM/MW.....	168
Langkah 7: Menyambung kord kuasa.....	168
Sambungan Pilihan	169
Menyambungkan audio dari TV.....	169
Menyambung ke kotak kabel/satelit penerima dan perakam/VCR.....	169

Persediaan Asas

Bermula	170-174
Mencari saluran tontonan yang betul	170
Beralih ke sumber main yang lain.....	170
Menetapkan keutamaan bahasa.....	171
Bahasa paparan (OSD) pada skrin.....	171
Bahasa main balik DVD bagi Audio, Sari kata dan Menu	171-172
Menetapkan Paparan TV	172
Menyediakan ciri Imbas Progresif.....	173
Menetapkan saluran pembesar suara.....	174

Main balik Cakera

Operasi Cakera	175-183
Discos reproducibles.....	175
Memainkan cakera.....	175
Kawalan main balik asas.....	176
Memilih pelbagai fungsi ulang/shuffle	176
Memprogramkan trek cakera	177
Ciri main balik lain bagi cakera video (DVD/VCD/SVCD).....	177-180
Menggunakan Menu Cakera.....	177
Melihat maklumat main balik.....	178
Menzum masuk/keluar.....	178
Menukar bahasa sari kata.....	178
Menukar sudut kamera.....	178
Menukar bahasa trek bunyi	179

Kandungan

Menetapkan masa tunda bagi main balik audio	179
Kawalan Main balik (VCD sahaja)	179
Fungsi pratonton (VCD/SVCD sahaja)	180
Memainkan cakera MP3/WMA	181
Memainkan fail imej JPEG (pertunjukan slaid)	182
Pratonton fungsi	182
Zumkan gambar	182
Memusing/terbalikkan gambar	182
Memainkan muzik MP3/WMA dan gambar JPEG serentak	183
Memainkan cakera DivX	183

Main balik lain-lain peranti yang disokong

Main balik - peranti USB	184
Memainkan dari pemacu denyar USB atau pembaca kad memori USB	184
Main balik - Pemain Audio Lain	185
Memainkan dari pemain audio mudah alih lain	185
Main balik – Karaoke	186
Memainkan cakera Karaoke	186

Pilihan Persediaan

Pilihan Menu Persediaan	187-194
Mengakses menu persediaan	187
Halaman Persediaan Umum	188
Halaman Persediaan Audio	189-190
Halaman Persediaan Video	191-192
Halaman Persediaan Keutamaan	193-194

Menala Radio

Operasi Radio	195-196
Menala ke stesen radio	195
Menukar grid penalaan	195
Mempratetapkan stesen radio	195-196
Menggunakan pemasangan auto	195
Menggunakan pratetap automatik	196
Menggunakan pratetap manual	196
Memilih stesen radio pratetap	196
Memadam stesen radio pratetap	196

Lain-lain

Kawalan Bunyi dan Kelantangan	197
Kawalan kelantangan	197
Selección de sonido Surround	197
Memilih kesan bunyi digital	197
Ciri-ciri Lain	198
Memasang perisian terkini	198
Menggunakan modul wayarles	198
Menyelesaikan masalah	199-201
Soalan Lazim (USB)	202
Spesifikasi	203
Glosari	204-205

Maklumat Am

AMARAN!

Unit ini tidak mengandungi apa-apa bahagian boleh diservis pengguna. Harap biarkan semua kerja penyenggaraan dibuat oleh kakitangan yang berkelayakan.

Langkah beringat-ingat persediaan

Mencari lokasi sesuai

- Letakkan unit ini di atas permukaan rata, keras dan stabil. Jangan sekali-kali letakkan unit ini di atas permaidani.
- Jangan sekali-kali letakkan unit ini di atas kelengkapan lain yang boleh memanaskannya (cthnya, alat penerima atau amplifier).
- Jangan sekali-kali letakkan sesuatu di bawah unit ini (cthnya, CD, majalah).
- Pasang unit ini berhampiran salur keluar AC di mana plag kuasa AC boleh dicapai dengan mudah.

Ruang untuk pengudaraan

- Letakkan unit ini di lokasi yang mempunyai ruang pengudaraan yang mencukupi untuk mencegah kenaikan haba dalaman. Biarkan sekurang-kurangnya 10 sm (4") ruang kosong dari belakang dan atas unit ini dan 5sm (2") dari kiri dan kanan untuk mencegah dari pemanasan lampau.

Elakkan suhu tinggi, kelembapan, air dan habuk

- Unit ini tidak boleh didedahkan pada titisan atau percikan air.
- Jangan sekali-kali meletakkan apa-apa objek atau item yang boleh merosakkan unit ini (cthnya, objek berisi cecair, lilin yang bernyala).

Aksesori yang dibekalkan

- 1 subwufer
- 2 pembesar suara hadapan
- 2 pembesar suara belakang
- 1 pembesar suara tengah
- 1 kawalan jauh dengan bateri
- 1 kabel video komposit (kuning)
- 1 antena wayar FM
- 1 AM/MW antena gelung
- 1 kabel MP3 LINE-IN (bagi menyambungkan pemain audio mudah alih)
- 1 Penerima wayarles
- 1 Pemancar wayarles
- 2 kabel kuasa
- Panduan Ringkas

Cakera pembersih

Untuk membersihkan cakera, gunakan kain pembersih mikro gentian dan lapkan cakera dari tengah ke tepi cakera dalam garis yang lurus.

AMARAN!

Jangan sekali-kali menggunakan pelarut seperti benzena, pencair, pembersih yang tersedia secara dagangan, atau semburan anti-statik yang dimaksud untuk cakera.

Mengenai kitaran semula

Arahan operasi ini telah dicetak pada kertas tak mencemar. Kelengkapan elektronik mengandungi bilangan besar bahan yang boleh dikitar semula. Jika anda melupuskan mesin lama, sila bawakannya ke pusat kitar semula. Sila amalkan peraturan tempatan mengenai pelupusan bahan pembungkusan, bateri lama dan kelengkapan tua.

Unit Utama

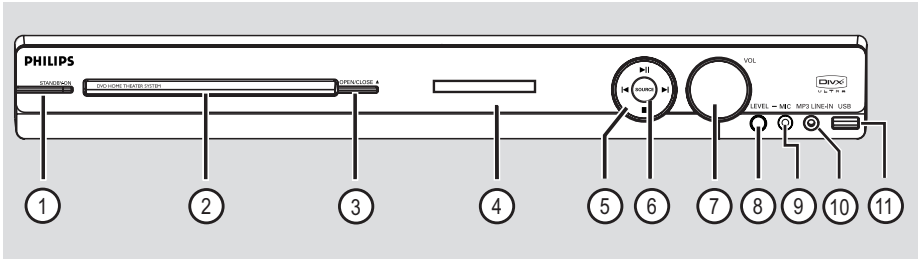

① STANDBY-ON

- Menghidupkan unit ini atau mematakannya ke mod siap sedia biasa.

② Dulang Cakera

③ OPEN/CLOSE ▲

- Buka/tutup dulang cakera.

④ Panel paparan

⑤ ►|| (PLAY/PAUSE)

- CAKERA: memulakan/menjedakan main balik.
- RADIO: memulakan pemasangan radio secara automatik bagi persediaan kali pertama.

◀ / ▶ (SEBELUMNYA / SETERUSNYA)

- DISC: melangkau ke tajuk/bab/trek sebelum atau selepasnya.
- DISC: tekan dan tahan butang ini untuk carian laju ke hadapan dan ke belakang.
- RADIO: memilih stesen radio pratetap.

■ (STOP)

- Keluar dari operasi.
- CAKERA: menghentikan main balik.
- RADIO: tekan dan tahan butang ini untuk memadam stesen pratetap semasa radio.

⑥ SOURCE

- Memilih mod sumber aktif yang berkaitan: DISC, FM, AM/MW, TV, AUX, DI, MP3 LINE-IN.

⑦ VOL

- Melaraskan tahap kelantangan.

⑧ LEVEL (TAHAP)

- Mengaktifkan mod tahap mikrofon dan gunakan kawalan kelantangan untuk menetapkan tahap kelantangan mikrofon.

⑨ Soket MIC

- Input bagi soket mikrofon.

⑩ Bicu MP3 LINE-IN

- input fono bagi bersambung ke bicu keluar alat dengar pada pemain audio mudah alih.

⑪ Bicu USB

- Input bagi USB pemacu denyar atau pembaca kad memori USB.

Control remoto

Bahasa Melayu

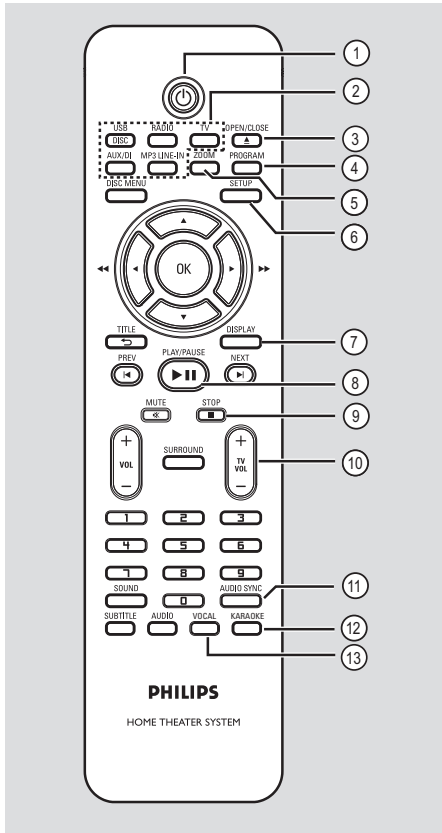

- ①
 - Menghidupkan unit ini atau mematikkannya ke mod siap sedia biasa.
- ② **Butang sumber**
 - **DISC/USB:** togel antara DISC atau mod USB.
 - **RADIO:** togel antara FM dan jalur AM/MW band.
 - **TV:** beralih ke mod TV. Bunyi dari output TV melalui sistem pembesar suara yang bersambung.
 - **AUX/DI:** togel antara AUX dan DIGITAL IN mod sumber luaran.
 - **MP3 LINE-IN:** beralih ke peranti audio yang bersambung dengan bicu MP3 LINE-IN.

- ③ **OPEN/CLOSE ▲**
 - Buka/tutup dulang cakera.
- ④ **PROGRAM**
 - DISC: memulakan pemrograman.
 - RADIO: tekan dan tahan butang ini untuk memulakan pemrograman pratetapan automatik/ manual.
- ⑤ **ZOOM**
 - Zum masuk atau keluar gambar pada TV.
- ⑥ **SETUP**
 - Masuk atau keluar menu persediaan sistem.
- ⑦ **DISPLAY (PAPARAN)**
 - Memaparkan status semasa atau maklumat cakera.
 - Memilih sudut menonton filem DVD yang berbeza (jika tersedia).
- ⑧ **PLAY/PAUSE ►||**
 - CAKERA: memulakan/menjedakan main balik.
 - RADIO: memulakan pemasangan radio secara automatik bagi persediaan kali pertama.
- ⑨ **STOP ■**
 - Keluar dari operasi.
 - CAKERA: menghentikan main balik.
 - RADIO: tekan dan tahan butang ini untuk memadam stesen pratetapan semasa radio.
- ⑩ **TV VOL +/-**
 - Melaraskan kelantangan TV (bagi TV Philips atau jenama serasi sahaja).
- ⑪ **AUDIO SYNC**
 - Menetapkan masa tunda output audio jika main balik video lebih lambat dari output audio.
- ⑫ **KARAOKE**
 - Memasukkan menu tetapan mikrofon.
- ⑬ **VOCAL (VOKAL)**
 - Togol antara berbagai mod audio.

Control remoto (bersambung)

14 DISC MENU

- Bagi DVD, masuk atau keluar menu kandungan cakera.
- Bagi VCD/SVCD, memasukkan menu digest.

15 OK

- Mengesahkan sesuatu entri atau pilihan.

16 ▲▼◀▶

- CAKERA: memilih arah pergerakan dalam menu.
- CAKERA: tekan kiri atau kanan bagi carian laju ke dapan dan ke belakang.
- RADIO: tekan atas atau bawah untuk menalakan frekuensi radio.
- RADIO: tekan kiri atau kanan untuk memulakan carian automatik.

17 TITLE ↵

- Bagi DVD, kembali ke menu sebelumnya.
- Bagi VCD versi 2.0 sahaja; Semasa main balik, paparkan menu tajuk cakera atau kembali ke menu utama.

18 PREV ◀ / NEXT ▶

(SEBELUMNYA / SETERUSNYA)

- DISC: melangkah ke tajuk/bab/trek sebelum atau selepasnya.
- RADIO: memilih stesen radio pratetap.

19 MUTE 0x

- Membisukan atau mengembalikan kelantangan

20 VOL + / -

- Melaraskan tahap kelantangan.

21 SURROUND

- Memilih mod surround atau stereo multi saluran.

22 Pad kekunci nombor 0-9

- Memasukkan nombor trek/tajuk cakera.
- Memasukkan nombor stesen radio pratetap.

23 SOUND

- Memilih kesan bunyi pratetap.

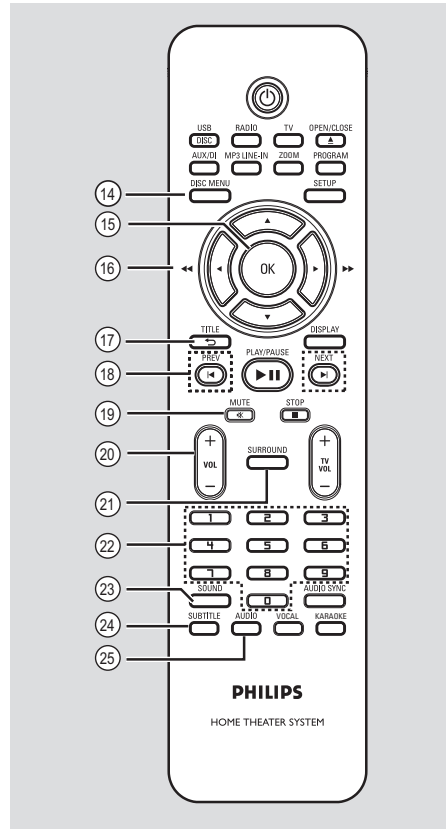

24 SUBTITLE

- Memilih bahasa sari kata DVD.

25 AUDIO

- DISC: memilih bahasa/saluran audio.

Control remoto (bersambung)

Mengguna kawalan jauh

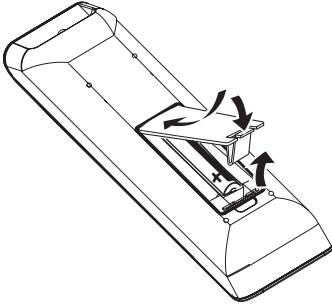

- 1 Buka kompartmen bateri.
- 2 Masukkan dua bateri jenis R03 atau AAA, mengikut penunjuk (+ -) di dalam kompartmen.
- 3 Tutup penutupnya.
- 4 Halakan kawalan jauh terus ke arah sensor jauh (iR) pada panel hadapan.
- 5 Pilih sumber yang anda ingin mengawal dengan menekan DISC/USB, RADIO, TV, AUX/DI atau butang MP3 LINE-IN pada kawalan jauh.
- 6 Kemudian pilih fungsi yang diinginkan (sebagai contoh **◀**, **▶**).

AMARAN!

- Keluarkan bateri jika telah kehabisan atau jika kawalan jauh tidak akan digunakan buat tempoh masa yang lama.
- Jangan campurkan bateri (lama dan baru atau karbon dan alkali, dll.).
- Bateri mengandungi bahan kimia, mereka harus dilupuskan dengan betul.

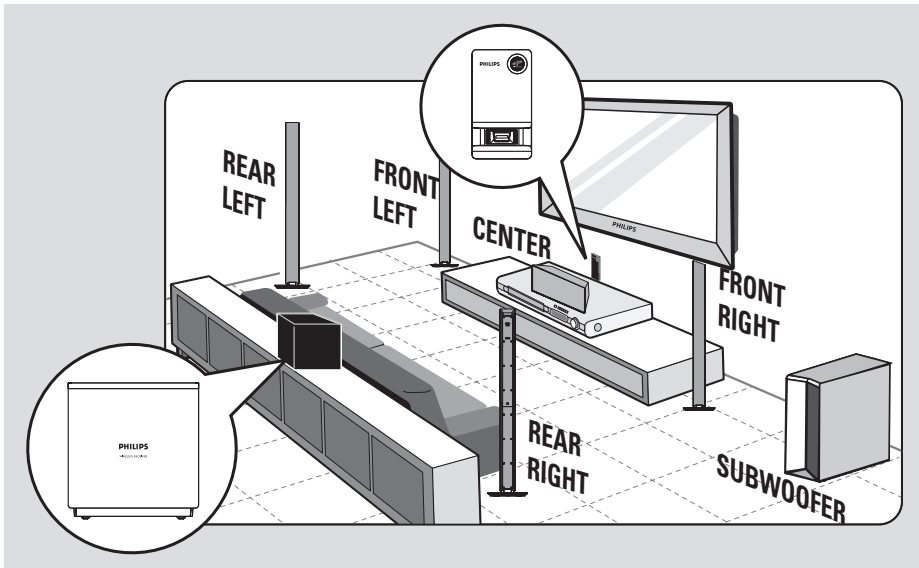

Langkah 1: Meletakkan pembesar suara

Sistem Teater Rumah Philips mudah dipasang. Walaubagaimana pun, peletakan sistem yang betul adalah kritikal untuk memastikan pengalaman bunyi yang optimum.

- 1 Letakkan pembesar suara hadapan kiri dan kanan pada jarak yang sama dari TV dan pada sudut lebih kurang 45 darjah dari kedudukan pendengaran.
- 2 Letakkan pembesar suara tengah di atas TV atau unit utama agar bunyi saluran tengah disetempatkan.
- 3 Letakkan pembesar suara belakang pada tahap pendengaran telinga biasa menghadap satu sama lain.
- 4 Letakkan subwufur di sudut bilik. Jika tidak, jauhkannya sekurang-kurangnya satu meter dari TV.
- 5 Letakkan penerima wayarles di antara pembesar suara belakang di belakang bilik. Hadapkannya (dengan logo Philips) ke arah pemancar wayarles yang bersambung ke unit utama.

Petua Berguna:

- Rajah peletakan yang ditunjukkan di sini hanyalah garis panduan yang memberi prestasi sistem yang hebat. Anda mungkin mendapati lain-lain pilihan peletakan yang lebih sesuai bagi susun atur bilik anda yang memberi pengalaman bunyi yang anda nikmati.
- Untuk mengelak dari gangguan magnetik, jangan sekali-kali meletakkan pembesar suara hadapan terlalu hampir dengan TV anda.
- Pembesar suara belakang dilabel sebagai BELAKANG KIRI atau BELAKANG KANAN.
- Pembesar suara hadapan dilabel sebagai HADAPAN KIRI atau HADAPAN KANAN.
- Bagi tetapan pembesar suara, lihat 'Bermula - Menetapkan saluran pembesar suara'.

Sambungan Asas (bersambung)

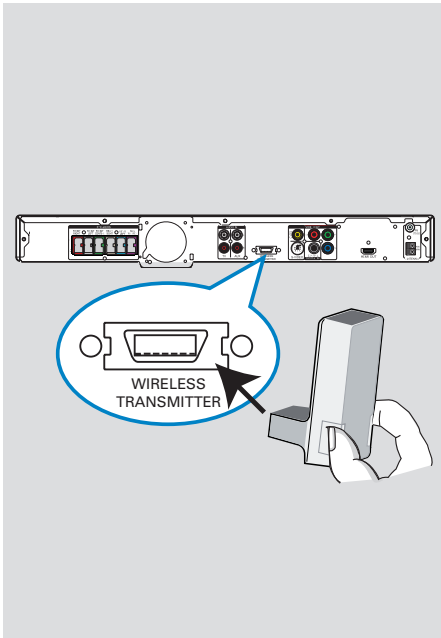

Bahasa Melayu

Langkah 2: Menyambungkan pemancar wayarles

- Sambungkan pemancar wayarles kepada soket **WIRELESS TRANSMITTER** di bahagian belakang unit utama.

Nota:

Untuk mengeluarkan pemancar wayarles dari unit utama, tekan pada sisi dan tarik keluar.

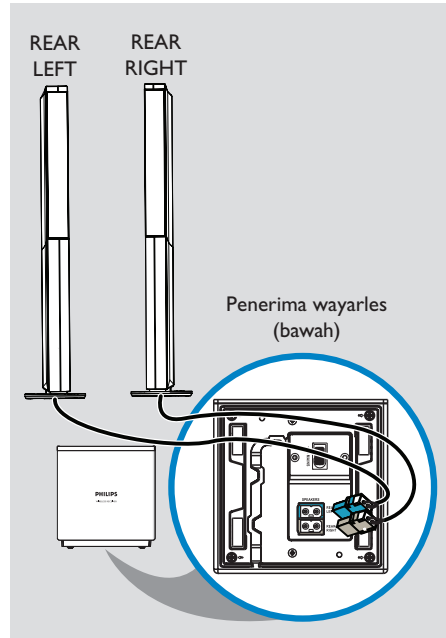

Langkah 3: Menyambungkan pembesar suara belakang ke penerima wayarles

- Sambungkan kabel pembesar suara REAR LEFT (KIRI BELAKANG) dan REAR RIGHT (KANAN BELAKANG) ke soket yang sepadan pada bahagian bawah penerima wayarles.

Sambungan Asas (bersambung)

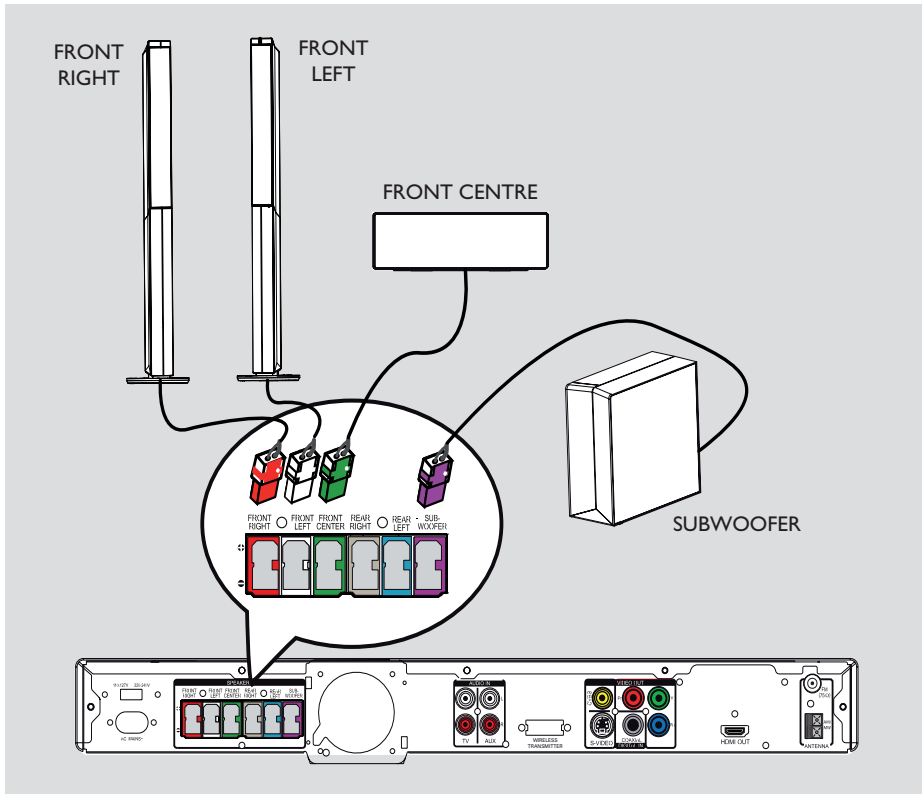

Bahasa Melayu

Langkah 4: Menyambungkan subwufer, pembesar suara hadapan dan tengah

- Sambung baki pembesar suara dan subwufer ke soket yang sepadan di belakang unit utama, Pastikan warna plag dan soket sepadan.

Petua Berguna:

– Untuk mengelakkan bunyi yang tidak diingini, jangan sekali-kali meletakkan pembesar suara terlalu hampir kepada unit utama, subwufer, penyusui kuasa AC, TV atau mana-mana sumber radiasi.

Sambungan Asas (bersambung)

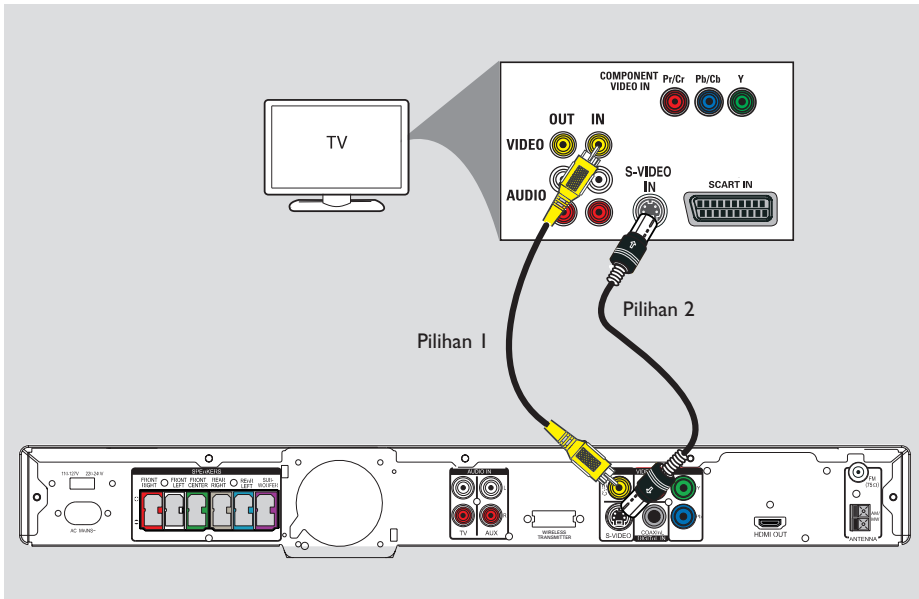

Bahasa Melayu

Langkah 5: Menyambung pada TV

Sambungan ini membolehkan anda melihat main balik video dari unit ini. Anda hanya perlu memilih **satu** dari opsyen di bawah untuk membuat sambungan video.

- Bagi TV biasa, ikut opsyen 1 atau 2.
- Bagi TV imbas progresif, ikut opsyen 3.
- Bagi TV HDMI, ikut opsyen 4.

Petua Berguna:

- Adalah penting supaya menyambung unit ini terus ke TV agar menikmati kualiti video yang optimum.
- Untuk mendengar saluran TV melalui unit ini, sambung bicu AUDIO IN ke bicu output AUDIO yang sepadan pada TV menggunakan kabel audio. Tekan TV pada kawalan jauh samasa menonton program TV.

Pilihan 1: Menggunakan bicu Video

- Sambungkan kabel video komposit (dibekalkan) dari bicu **CVBS** pada unit utama ke bicu input video (atau dilabelkan sebagai A/V Masuk, Video Masuk, Komposit atau Jalur asas) pada TV.
→ Ia menyediakan kualiti gambar yang baik.

Pilihan 2: Menggunakan bicu S-Video

- Sambungkan label S-video cable (tidak disediakan) dari bicu **S-VIDEO** pada unit utama kepada bicu input S-Video (atau dilabel sebagai Y/C atau S-VHS) pada TV.
→ Ia menyediakan kualiti gambar yang cemerlang.

Sambungan Asas (bersambung)

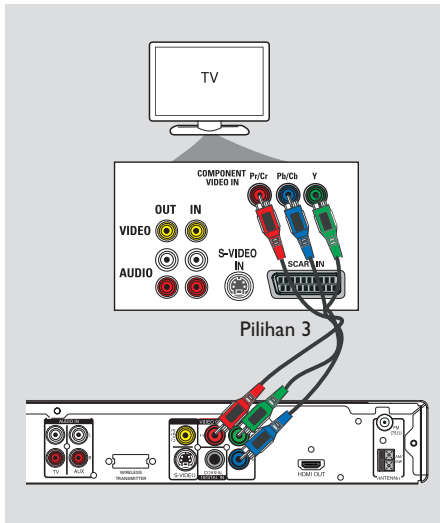

Pilihan 3: Bersambung ke TV imbas progresif atau input video komponen

Kualiti video imbas progresif hanya tersedia apabila menggunakan sambungan Y Pb Pr dan TV imbas progresif diperlukan. Ia memberi kualiti gambar yang unggul semasa menonton filem DVD.

- 1 Sambung kabel video komponen (merah/ biru/ hijau - tidak dibekalkan) dari **Y Pb Pr** bicu pada unit utama kepada bicu input video komponen yang sepadan (atau dilabel sebagai Y Pb/Cb Pr/Cr atau YUV) pada TV.
- 2 Jika TV anda menerima isyarat progresif, teruskan kepada bab 'Bermula - Menyediakan ciri Imbas Progresif' bagi persediaan ciri progresif yang terperinci.

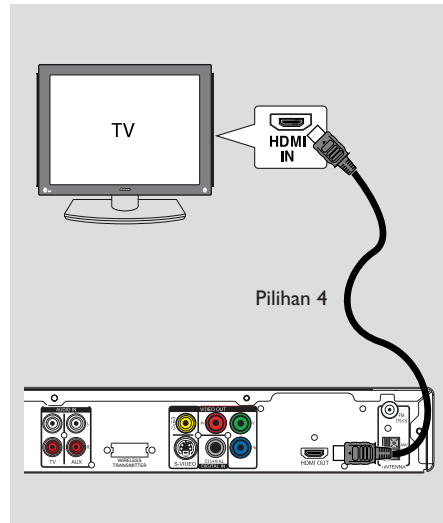

Pilihan 4: Menyambung ke TV yang sesuai dengan HDMI

HDMI (High Definition Multimedia Interface) ialah antara muka digital yang membenarkan penghantaran video digital tulen tanpa kehilangan kualiti imej.

- 1 Sambung kabel HDMI (Tak disediakan) dari **HDMI OUT** pada unit utama kepada HDMI IN pada peranti serasi HDMI (cth, TV HDMI, HDCP patuhan DVI TV).
- 2 Apabila anda telah melengkapkan sambungan, pemasangan dan tetapan yang diperlukan, lihat 'Muka Surat Tetapan Audio dan Tetapan Video' bagi tetapan video dan audio HDMI yang optimum.

Petua Berguna:

- HDMI adalah serasi ke belakang dengan beberapa peranti DVI menggunakan plag penyesuai yang sesuai.
- Jika peranti DVI disambung, kabel audio tambahan diperlukan bagi penghantaran audio.

Sambungan Asas (bersambung)

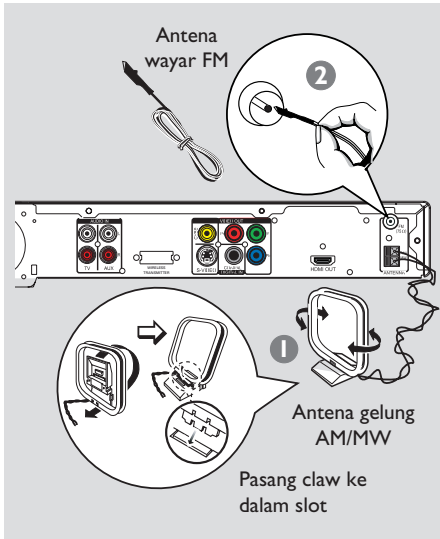

Langkah 6: Menyambungkan antena FM dan AM/MW

- 1 Sambung antena gelung AM/MW yang disediakan ke bicu **AM/MW**. Letakkan antena gelung di atas rak, atau pasangannya pada dirian atau dinding.
- 2 Sambung antena FM yang disediakan pada bicu **FM 75**. Panjangkan antena FM dan pasang hujungnya pada dinding.

Bagi penerimaan stereo FM yang lebih baik, sambungkan antena FM luaran (tidak dibekalkan).

Petua Berguna:

- Laraskan kedudukan antena bagi penerimaan optimum.
- Letakkan antena sejauh mungkin dari TV, VCR atau lain-lain sumber penyinaran untuk mengelakkan gangguan yang tidak diingini.

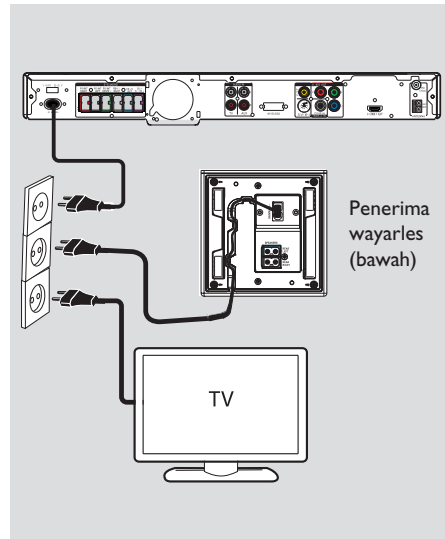

Langkah 7: Menyambung kord kuasa

Nota:

- Bagi pengedaran kawalan kuasa, rujuk ke belakang atau bawah unit utama.
- Mematikan mod siap sedia tidak memutuskan sambungan unit dari sesalur kuasa.

- 1 Apabila semua sambungan lengkap, tetapkan pemilih voltan pada voltan talian kuasa tempatan.

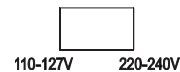

- 2 Sambungkan kord kuasa AC ke saluran keluar kuasa.
 - LED siap sedia pada unit utama menyala.
 - Penunjuk wayarles “” pada pemancar dan penerima wayarles menyala.

Petua Berguna:

- Sebelum membuat atau menukar apa-apa sambungan, pastikan semua peranti diputuskan sambungan dari salur keluar kuasa.

Sambungan Pilihan

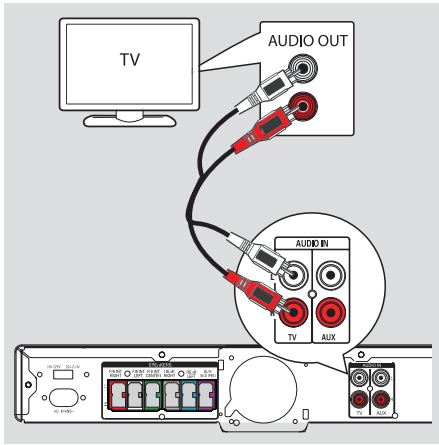

Menyambungkan audio dari TV

Apabila menyambung output audio dari TV ke Sistem Teater Rumah ini, anda akan mendapat bunyi output TV pada pembesar suara. Ia mendayakan anda untuk menikmati kapabiliti bunyi surround multi saluran.

- Gunakan kabel audio (merah/putih - tidak dibekalkan) untuk menyambungkan bicu **AUDIO IN-TV** pada unit utama ke bicu **AUDIO OUT** pada TV.

Untuk mendengar bunyi, tekan **TV** pada kawalan jauh untuk sumber bunyi yang ingin anda dengar.

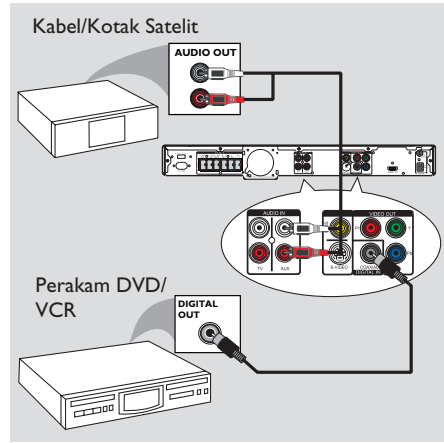

Menyambung ke kotak kabel/satelit penerima dan perakam/VCR

Unit ini membekalkan sambungan audio analog dan digital. Anda boleh menyambungkan output audio dari peranti audio/video (cth. Perakam DVD, VCR, Kabel/Kotak Satelit) ke Sistem Teater Rumah ini untuk menikmati kapabiliti bunyi surround multi saluran.

- Sambung kabel audio (merah/putih - tidak disediakan) dari bicu **AUDIO IN-AUX** pada unit utama ke bicu **AUDIO OUT** pada peranti yang bersambung.

Untuk mendengar bunyi, tekan **AUX/DI** untuk memilih 'AUX' sebagai sumber bunyi yang ingin anda dengar.

Atau

- Sambungkan kabel sepaksi (tidak dibekalkan) dari soket **COAXIAL DIGITAL IN** pada unit utama ke soket output **DIGITAL** pada peranti yang disambungkan.

Untuk mendengar bunyi, tekan **AUX/DI** untuk memilih 'AUX' sebagai sumber bunyi yang ingin anda dengar.

Bermula

Mencari saluran tontonan yang betul

- 1 Tekan butang **SOURCE** pada unit utama sehingga 'DISC' muncul pada panel paparan (atau **DISC/USB** pada kawalan jauh).
- 2 Hidupkan TV dan cari saluran video masuk yang betul.
 - Anda boleh pergi ke saluran paling rendah pada TV anda, kemudian tekan butang Saluran Ke Bawah pada kawalan jauh TV anda sehingga anda melihat saluran Video Masuk.
 - Anda boleh menekan  butang berulang kali pada kawalan jauh TV anda.
 - Biasanya saluran ini terletak antara saluran terendah dan tertinggi dan mungkin dipanggil FRONT, A/V IN, VIDEO, dll.
 - Rujuk ke manual pengguna TV anda mengenai cara memilih input yang betul pada TV anda.

Beralih ke sumber main yang lain

- Tekan butang **SOURCE** pada panel hadapan berulang kali untuk memilih:

DISC → FM → AM/MW → TV → AUX
→ DI → MP3 LINE-IN → DISC

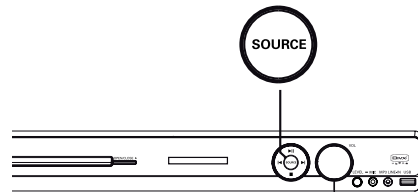

Atau

- Tekan **DISC/USB, RADIO, TV, AUX/DI** atau **MP3 LINE-IN** pada kawalan jauh.
 - Tekan **DISC/USB** untuk menogel antara mod DISC dan USB (jika USB dikesan).
 - Tekan **RADIO** untuk beralih antara FM dan jalur AM/MW.
 - Jika input audio pada unit ini disambung ke TV anda, tekan **TV** untuk mendengar output bunyi TV melalui unit ini.
 - Tekan **AUX/DI** untuk beralih ke peranti audio tambahan yang disambung ke bicu AUDIO IN-AUX atau COAXIAL DIGITAL IN pada unit ini.
 - Tekan **MP3 LINE-IN** untuk beralih ke pemain audio mudah alih yang bersambung ke bicu MP3 LINE-IN pada unit ini.

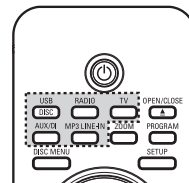

Bermula (bersambung)

Menetapkan keutamaan bahasa

Pilihan bahasa adalah berlainan bergantung pada negara atau daerah anda. Ia mungkin tidak sejajar dengan ilustrasi yang ditunjukkan dalam manual pengguna.

Bahasa paparan (OSD) pada skrin

Bahasa paparan pada skrin (On-Screen Display) bagi unit ini tetap sebagaimana anda telah menetakannya, tidak kira apa perubahan yang telah dibuat kepada bahasa cakera DVD.

- 1 Dalam mod cakera, tekan **SETUP** pada kawalan jauh.
→ { **Muka Tetapan Umum** } muncul.
- 2 Tekan ▼ untuk menyerlah { **Bahasa OSD** } dalam menu dan tekan ►.

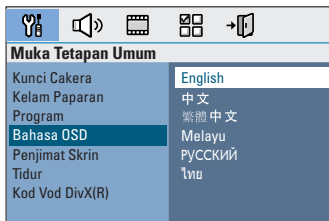

- 3 Guna kekunci ▲▼ untuk memilih bahasa dan tekan **OK** untuk mengesahkan.

Bahasa main balik DVD bagi Audio, Sari kata dan Menu

Anda boleh memilih tetapan bahasa keutamaan anda bagi main balik DVD. Jika bahasa yang dipilih dirakam pada cakera DVD, unit ini akan secara automatik memainkan cakera dalam bahasa tersebut. Jika tidak, bahasa lalai cakera akan digunakan.

- 1 Tekan ■ dua kali untuk menghentikan main balik (jika berkenaan), kemudian tekan **SETUP**.
- 2 Tekan ► berulang-ulang untuk memilih { **Muka Pilihan** }.
- 3 Gunakan kekunci ▲▼ untuk memilih satu dari pilihan di bawah ini dan tekan ►.



{ **Audio** }

Pilih bahasa audio yang diutamakan bagi main balik DVD.

{ **Sari Kata** }

Pilih bahasa sari kata yang diutamakan bagi main balik DVD.

{ **Menu Cakera** }

Pilih bahasa menu cakera yang diutamakan bagi main balik DVD.

- 4 Guna kekunci ▲▼ untuk memilih bahasa dan tekan **OK** untuk mengesahkan.

Bermula (bersambung)

Jika bahasa yang anda ingjin tidak terdapat dalam senarai, pilih { Lain }, Gunakan **pad kekunci nombor 0-9** pada kawalan jauh untuk memasukkan kod bahasa 4 digit 'XXXX' (lihat halaman 4) dan tekan **OK** untuk pengesahan.

- 5 Ulangi langkah-langkah 3 ~ 4 bagi tetapan lain.

Petua Berguna:

- Semasa main balik DVD, anda boleh menukar bahasa audio dan sari kata dengan menekan butang **AUDIO** and **SUBTITLE** pada kawalan jauh ini. Walaubagaimana pun, ini tidak akan menukar tetapan lalai yang telah anda buat di sini.
- Bagi sesetengah DVD, bahasa sari kata/audio/ menu hanya boleh ditukar melalui menu cakera DVD.

Menetapkan Paparan TV

Tetapkan nisbah aspek unit ini menurut jenis TV yang telah anda sambung. Format yang anda pilih mestilah tersedia pada cakera. Jika ianya tidak, tetapan bagi paparan TV tidak akan menjejaskan gambar semasa main balik.

- 1 Dalam mod cakera, tekan **SETUP** pada kawalan jauh.
- 2 Tekan **▶** berulang-ulang untuk memilih { **Muka Tetapan Audio** }.
- 3 Tekan **▼** untuk menyerlah { **Paparan TV** } dalam menu dan tekan **▶**.

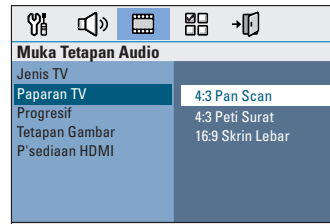

{ 4:3 Pan Scan }

Pilih ini jika anda mempunyai TV biasa dan menghendaki kedua-dua sisi gambar dipotong sedikit atau diformat supaya muat dengan TV anda.



{ 4:3 Peti Surat }

Pilih ini jika anda mempunyai TV biasa. Dalam kes ini, gambar lebar dengan jalur hitam di atas dan di bawah TV akan dipaparkan.



{ 16:9 Skrin Lebar }

Pilih ini jika anda mempunyai TV skrin lebar.



- 4 Pilih satu daripada opsiyen dan tekan **OK** untuk pengesahan.

Bermula (bersambung)

Menyediakan ciri Imbas Progresif

(bagi TV Imbas Progresif sahaja)
Paparannya progresif memaparkan dua kali bilangan bingkai satu saat berbanding pengimbasan berjalın (sistem TV biasa). Dengan hampir dua kali ganda bilangan garisan, imbas progresif menawarkan resolusi dan kualiti gambar yang lebih tinggi.

Sebelum anda bermula...

Pastikan anda telah menyambung unit ini ke TV imbas progresif menggunakan sambungan Y Pb Pr (lihat 'Pilihan 3: Menyambung ke TV Imbas Progresif atau input video komponen').

- 1 Hidupkan TV ke saluran tontonan yang betul bagi unit ini.
→ Pastikan mod imbas progresif TV dimatikan (atau ditetapkan ke mod berjalın). Rujuk pada manual pengguna TV anda.
- 2 Hidupkan unit ini dan tekan **DISC/USB** pada kawalan jauh.
- 3 Tekan **SETUP** pada kawalan jauh.
- 4 Tekan **▶** berulang-ulang untuk memilih { **Muka Tetapan Video** }.
- 5 Beralih ke { **Progresif** } > { **Dihidupkan** } dalam menu dan tekan **OK** untuk pengesahan.

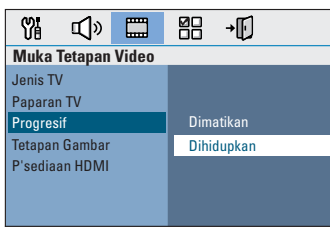

- 6 Baca mesej pemberitahuan pada TV dan sahkan tindakan anda dengan memilih **OK** dalam menu dan menekan **OK**.

Tidak terdapat gambar pada TV pada waktu ini sehingga anda menghidupkan mod imbas progresif pada TV anda.

- 7 Hidupkan mod imbas progresif TV anda, rujuk manual pengguna TV anda.
→ Satu mesej akan muncul pada TV anda.
- 8 Sahkan tindakan anda dengan memilih **OK** dalam menu dan menekan **OK**.
→ Persediaan kini telah selesai dan anda boleh menikmati gambar berkualiti tinggi.

Jika tiada gambar dipaparkan

- 1 Tekan **OPEN/CLOSE ▲**.
- 2 Tekan **◀** pada kawalan jauh.
- 3 Tekan **AUDIO** pada kawalan jauh.

Petua Berguna:

- Jika skrin kosong/herot benyot muncul, tunggu 15 saat bagi pemulihan automatik.
- Terdapat sesetengah TV imbas progresif yang tidak serasi sepenuhnya dengan unit ini, menghasilkan gambar yang tidak asli semasa memainkan balik cakera DVD VIDEO dalam mod imbas progresif. Dalam kes sedemikian, matikan ciri imbas progresif pada unit ini dan TV anda.

Bermula (bersambung)

Menetapkan saluran pembesar suara

Anda boleh melaraskan masa tunda (tengah dan surround sahaja) dan tahap kelantangan bagi pembesar suara individu. Pelarasan ini membolehkan anda mengoptimumkan bunyi mengikut persekitaran anda dan persediaan.

Sebelum anda bermula...

Hentikan main balik cakera dengan menekan butang STOP dua kali atau mengeluarkan cakera dari dulang cakera. Jika tidak, tetapan-tetapan ini tidak boleh diakses.

- 1 Dalam mod cakera, tekan **SETUP** pada kawalan jauh.
- 2 Tekan **►** berulang-ulang untuk memilih { **Muka Tetapan Audio** }.
- 3 Tekan **▼** untuk menyerlah { **Volum Speaker** } dan tekan **►**.



- 4 Gunakan kekunci **◀▶** untuk menetapkan tahap kelantangan bagi setiap pembesar suara (-6dB ~ +6dB) dan tekan **OK** untuk mengesahkan.

- 5 Gunakan kekunci **▲▼** untuk menyerlah { **Lengah Speaker** } and press **►**.



- 6 Gunakan kekunci **◀▶** untuk menetapkan masa tunda (0 ms ~ 15 ms) bagi pembesar suara tengah dan belakang yang paling banyak memenuhi kehendak bunyi surround anda.
- 7 Tekan **OK** untuk mengesahkan.

Petua Berguna:

- Satu tundaan 1ms naik/turun dari masa tunda setara dengan pertukaran jarak sejauh 30 sm.
- Gunakan tetapan masa tunda yang lebih lama apabila pembesar suara belakang lebih hampir kepada pendengar dari pembesar suara hadapan.
- Nada ujian akan dijana secara automatik untuk membantu anda menilai tahap bunyi setiap pembesar suara.

Discos reproducibles



Sistem Teater Rumah anda memainkan:

- Cakera Serba Guna Digital (DVD)
- Video CD (VCD)
- Super Video CD (SVCD)
- Finalized DVD Boleh Rakam (DVD±R), DVD Boleh Tulis (DVD±RW)
- Cakera Audio Kompak (CD)
- MP3/cakera Windows Media™ Audio discs, gambar (Kodak, JPEG) fail pada CD-R(W)
 - Format ISO 9660/UDF
 - JPEG resolusi menyokong hingga 3072 x 2048
 - Frekuensi pensampelan disokong: 32 kHz, 44.1 kHz, 48 kHz
 - Kadar-bit dosokong: 32~256 (kbps), kadar bit pelbagai (purata 128 kbps)
- DivX fail pada CD-R(W)/DVD±R(W)
 - DivX 3/4/5/6, DivX Ultra

Kod Daerah bagi cakera DVD

Cakera dan pemain DVD direka bentuk dengan mengambil kira sekatan tempatan. Sebelum memainkan cakera, pastikan cakera adalah bagi daerah yang sama dengan pemain. Kod daerah bagi unit ini ditanda pada bahagian belakang atau bawah panel.

Nota:

- Jika ikon merencat (Ø atau X) muncul pada skrin TV apabila butang ditekan, ia bermakna fungsi tidak tersedia pada cakera semasa atau pada waktu kini.
- Jangan sekali-kali letakkan apa-apa objek selain cakera pada dulang cakera. Membuat demikian boleh menyebabkan kerosakan pada pemain cakera.

Memainkan cakera

- 1 Tekan **SOURCE** berulang kali sehingga 'DISC' muncul pada panel paparan (atau tekan **DISC/USB** pada kawalan jauh).
- 2 Hidupkan TV ke saluran tontonan yang betul bagi unit ini.
→ Skrin latar belakang biru DVD muncul pada TV.
- 3 Tekan **OPEN/CLOSE ▲** untuk membuka dulang cakera.
- 4 Muatkan cakera dan tekan **OPEN/CLOSE ▲** untuk menutup dulang cakera.
→ Pastikan label cakera menghadap ke atas. Bagi cakera dwimuka, muatkan bahagian yang ingin anda dengar menghadap ke atas.
- 5 Main balik bermula secara automatik.
→ Lihat halaman berikut bagi mendapatkan lebih banyak opsyen main balik dan ciri.

Petua Berguna:

- Jika anda menghadapi masalah memainkan cakera tertentu, keluarkan cakera tersebut dan cuba yang lain. Cakera yang tidak diformat dengan betul tidak boleh dimain pada unit ini.
- Sesetengah cakera tidak boleh dimain pada pemain ini kerana penatarajahan dan sifat cakera, atau kerana keadaan rakaman dan perisian pengarangan yang telah digunakan.

Operasi Cakera (bersambung)

Kawalan main balik asas

Menjeda main balik

- Semasa main balik, tekan ►||.
→ Semasa dalam mod jeda, anda boleh menekan ► untuk melangkaui ke hadapan satu frame bagi sekali tekan.
→ Untuk menyambung semula main balik, tekan ►|| lagi sekali.

Memilih trek/bab lain

- Tekan ◀/▶ atau guna **pad kekunci nombor 0-9** untuk memasukkan nombor trek/bab.
→ Jika mod trek berulang aktif, tekan ◀ lagi sekali untuk memainkan semula trek/bab yang sama.

Mencari mundur/hadapan

- Tekan ◀◀/▶▶ pada kawalan jauh.
→ Semasa mencari, tekan ◀◀/▶▶ berulang kali untuk menurunkan/menaikkan kelajuan mencari.
→ Untuk menyambung semula main balik, tekan ►||.

Menghentikan main balik

- Tekan ■.

Petua Berguna:

- Jika mesej 'Main balik dari awal, tekan [PREV]' muncul pada TV semasa anda memuatkan cakera, anda boleh menekan ◀ untuk memainkan balik dari awal.
- Ini adalah ciri menjimatkan tenaga, unit ini akan beralih ke mod siap sedia secara automatik jika anda tidak menekan mana-mana butang selama 15 minit selepas cakera telah berhenti bermain.

Memilih pelbagai fungsi ulang/shuffle

Ketersediaan opsyen mod ulang main dan main shuffle berbeza-beza bergantung pada jenis cakera.

Bagi DVD/SVCD/VCD sahaja:

- 1 Semasa main balik, tekan **DISPLAY**.
→ Menu maklumat main balik muncul.
- 2 Tekan ▼ untuk menyerlah fungsi 'REPEAT' dalam menu.
- 3 Tekan ► untuk memilih mod main ulang atau shuffle.

Bagi cakera lain

- Semasa main balik, tekan **DISPLAY** berulang-ulang kali untuk memilih pilihan berulang yang berbeza.

DVD

- RPT ONE (RPT SATU) (ulang bab)
- RPT TT (ulang tajuk)
- SHUFFLE (main rawak)
- RPT SHF (ulang main rawak)
- RPT OFF (keluar mod ulang)

VCD/SVCD/CD

- RPT SATU (ulang trek)
- RPT ALL (ulang cakera)
- SHUFFLE (main rawak)
- RPT SHF (ulang main rawak)
- RPT OFF (keluar mod ulang)

MP3/DivX/Windows Media™ Audio

- RPT SATU (ulang trek)
- RPT ALL/FLD (ulang folder)
- SHUFFLE (main rawak)
- RPT OFF (keluar mod ulang)

Operasi Cakera (bersambung)

Memprogramkan trek cakera

(bukan untuk CD/MP3 gambar)

Anda boleh mainkan kandungan cakera dalam susunan yang anda kehendaki dengan memprogramkan susunan trek dimainkan.

- 1 Tekan **PROGRAM** pada kawalan jauh.
→ Menu pemrograman muncul.

Program: Trek (01-16)		
1	04	6 --
2	10	7 --
3	12	8 --
4	--	9 --
5	--	10 --
	Keluar	Mula Sebelum

- 2 Gunakan **pad kekunci nombor 0-9** untuk memasukkan nombor trek/bab yang sah.
- 3 Gunakan kekunci ◀▶▲▼ untuk menggerakkan kursor ke posisi seterusnya.
- Jika terdapat lebih dari sepuluh jumlah trek program, pilih { **Sebelum** } pada skrin dan tekan **OK** (atau tekan ▶| pada kawalan jauh) untuk mengakses halaman pemrograman seterusnya.
- Untuk mengeluarkan trek/bab dari menu pemrograman, pilih trek/bab dan tekan **OK**.
- 4 Sebaik sahaja selesai, pilih { **Mula** } pada skrin dan tekan **OK** untuk memulakan main balik.
→ Main balik mula dari trek yang dipilih di bawah turutan diprogram.
- 5 Untuk keluar dari menu program, pilih { **Keluar** } dalam menu dan tekan **OK**.

Ciri main balik lain bagi cakera video (DVD/VCD/SVCD)

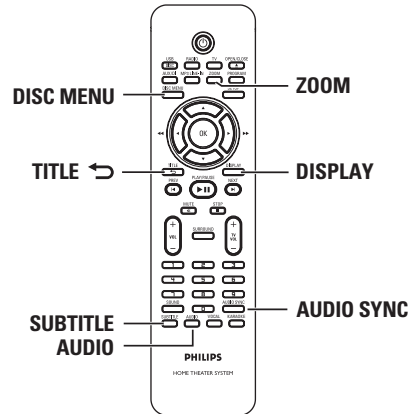

Nota:

Ciri beroperasi yang diuraikan di sini mungkin tidak mungkin bagi cakera tertentu. Sentiasa merujuk pada arahan yang dibekalkan bersama cakera.

Menggunakan Menu Cakera

Bergantung pada format cakera, menu mungkin muncul pada skrin TV sebaik sahaja anda memuatkan cakera.

Untuk memilih ciri main balik atau item

- Guna kekunci ◀▶▲▼ atau **pad kekunci nombor 0-9** pada kawalan jauh, kemudian tekan **OK** untuk memulakan main balik.

Untuk mengakses atau mengeluarkan menu

- Tekan **DISC MENU** pada kawalan jauh.

Operasi Cakera (bersambung)

Melihat maklumat main balik

Unit ini boleh memaparkan maklumat main balik cakera (cthnya, tajuk atau nombor bab, masa main telah lalu, bahasa audio/sarikata) dan beberapa operasi boleh dibuat tanpa mengganggu main balik cakera.

- 1 Semasa main balik, tekan **DISPLAY**.
→ Satu senarai maklumat cakera tersedia muncul pada TV.

DVD

Menu	
Tajuk	01/01
Bab	02/99
Audio	2ch Chi
Sari Kata	Dimatikan
Kadar Bit	Tajuk Berlalu 0:29:17

VCD/SVCD

Menu	
Trek	09/16
Masa Cakera	1:16:05
Masa Trek	0:04:32
Ulang	Dimatikan
Kadar Bit 8	Jumlah Berlalu 0:29:17

- 2 Guna kekunci ▲▼ untuk melihat maklumat dan tekan **OK** untuk mengakses.
- 3 Guna **pad kekunci nombor 0-9** untuk memasukkan nombor/masa atau guna kekunci ▲▼ untuk membuat pilihan.
- 4 Tekan **OK** untuk pengesahan.
→ Perubahan main balik menurut masa yang dipilih atau menurut tajuk/bab/trek yang dipilih.

Menzum masuk/keluar

Pilihan ini membolehkan anda zum masuk atau keluar gambar pada TV dan untuk pan melalui gambar.

- 1 Semasa main balik, tekan **ZOOM** berulang kali untuk memilih faktor zum berlainan.
→ Main balik berterusan.
- 2 Guna kekunci ◀▶▲▼ untuk pan melalui imej dizum.
- 3 Tekan **ZOOM** berulang kali untuk kembali ke saiz yang asal.

Menukar bahasa sari kata

Operasi ini hanya berjalan dengan DVD yang mempunyai berbilang bahasa sari kata. Anda boleh menukar bahasa yang anda kehendaki semasa memainkan DVD.

- Tekan **SUBTITLE** berulang kali untuk memilih bahasa sari kata yang berlainan.

Menukar sudut kamera

Pilihan ini hanya tersedia bagi DVD yang mengandungi urutan yang dirakam dari sudut kamera yang berlainan. Ini membolehkan anda melihat gambar dari sudut yang berlainan.

- 1 Semasa main balik, tekan **DISPLAY**.
→ Menu maklumat main balik muncul.
- 2 Tekan ▼ untuk menyerlah fungsi 'ANGLE' dalam menu.
- 3 Jika pilihan sudut berlainan kamera tersedia, tekan ▶ dan kekunci nombor untuk memilih.

Operasi Cakera (bersambung)

Menukar bahasa trek bunyi

Operasi ini hanya berjalan bagi DVD dengan berbilang bahasa trek bunyi atau VCD dengan berbilang saluran audio.

- Tekan **AUDIO** berulang kali untuk memilih bahasa audio yang tersedia.

Bagi VCD – menukar saluran audio

- Tekan **AUDIO** berulang kali untuk memilih saluran audio tersedia yang disediakan oleh cakera (STEREO, MONO LEFT, MONO RIGHT atau MIX MONO).

Menetapkan masa tunda bagi main balik audio

Ciri ini membolehkan anda melaraskan masa tunda audio jika main balik video lebih perlahan dari aliran output audio, dengan itu menghasilkan 'Lip-sync'. Satu-satunya cara untuk membetulkan ralat 'Lip-sync' yang disebabkan oleh video tertunda ialah dengan menunda audio dengan jumlah yang sama.

- 1 Tekan **AUDIO SYNC**.
- 2 Dalam masa lima saat, guna **VOL** + – untuk menetapkan masa tunda output audio (0 ~ 200 ms).
→ Jika kawalan kelantangan tidak digunakan dalam masa lima saat, ia akan menyambung semula fungsi kawalan kelantangan biasanya.

Petua Berguna:

– Tetapkan tetapan lalai keutamaan **AUDIO SYNC** anda dalam menu persediaan, lihat 'Pilihan Persediaan Menu - { Halaman Persediaan Audio }'.

Kawalan Main balik (VCD sahaja)

Kawalan Main balik (PBC) membenarkan anda memainkan Video CD secara interaktif, mengikut menu pada paparan. Ciri PBC pada unit ini dihidupkan secara lalai.

Bagi VCD dengan ciri Kawalan Main balik (PBC) (versi 2.0 sahaja)

- Semasa main balik, tekan **TITLE** ↵ untuk kembali ke menu tajuk cakera atau menu utama.

Petua Berguna:

– Tetapkan tetapan lalai keutamaan PBC anda dalam menu persediaan, lihat 'Pilihan Persediaan Menu - { Halaman Keutamaan }'.

Operasi Cakera (bersambung)

Fungsi pratonton (VCD/SVCD sahaja)

Fungsi ini membenarkan anda pratonton kandungan VCD/SVCD.

1 Tekan **DISC MENU**.



2 Guna kekunci ▲▼ untuk memilih satu dari pilihan berikut dan tekan **OK**.

{ **Trek Digest** }

Lihat enam trek berbeza pada satu skrin setiap kali. Ia membenarkan anda melihat sepintas lalu semua trek pada cakera tersebut.

{ **Jeda Cakera** }

Lihat keseluruhan cakera dalam enam gambar lakaran kenit. Ia membahagikan cakera ke dalam enam bahagian pada jarak yang sama dan memaparkannya pada satu skrin.

{ **Trek Cakera** }

Lihat kandungan satu trek dalam enam gambar lakaran kenit. Ia membahagikan satu trek ke dalam enam bahagian pada jarak yang sama dan memaparkannya pada satu skrin. Pilihan ini hanya tersedia semasa mod main balik sahaja.

- Untuk pergi ke halaman sebelum atau seterusnya, tekan ◀ / ▶.
- Untuk kembali ke menu utama, pilih { **Menu** } pada skrin dan tekan **OK**.
- Tekan **OK** pada gambar lakaran kenit yang dipilih untuk memulakan main balik dari situ.
- 3 Untuk keluar dari menu pratonton, pilih { **Keluar** } pada skrin dan tekan **OK**.

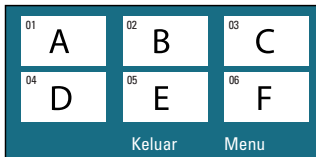

Operasi Cakera (bersambung)

Memainkan cakera MP3/WMA

Unit ini boleh memainkan balik kebanyakan dari fail MP3 dan Windows Media™ Audio yang dirakam pada cakera boleh rakam atau CD komersial.

Sebelum anda bermula...

Hidupkan TV anda ke saluran Video In yang betul. Lihat 'Mencari saluran tontonan yang betul' bagi mendapatkan butiran.

- 1 Masukkan cakera MP3/WMA.
→ Masa membaca cakera mungkin melebihi 30 saat kerana tatarajah direktori/fail yang kompleks.
→ Menu cakera muncul pada TV.

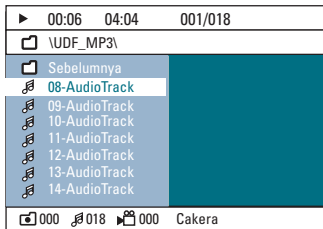

- 2 Jika menu utama mengandungi berbagai folder, gunakan kekunci ▲▼ untuk memilih folder yang dikehendaki dan tekan **OK** untuk membuka folder.
- 3 Guna kekunci ▲▼ untuk memilih trek/fail dan tekan **OK** untuk memulakan main balik.
→ Main balik bermula dari fail yang dipilih dan berterusan sehingga ke akhir folder.

Semasa main balik;

- Tekan **◀/▶** untuk main balik trek/fail lain dalam folder semasa.
- Tekan dan tahan **◀◀/▶▶** untuk mengundur/memaju laju carian bagi trek muzik.
- Untuk memilih folder lain dari cakera yang sama, tekan **▲** berulang kali untuk menyerlah folder 'Sebelumnya' dan tekan **OK** untuk kembali ke menu akar.
- Tekan **DISPLAY** berulang kali untuk mengakses pelbagai mod main.
- 4 Untuk berhenti main balik, tekan **■**.

Petua Berguna:

- Untuk melangkau menu folder apabila anda memuat cakera MP3/JPEG, tetapkan tetapan MP3/JPEG NAV dalam Halaman Persediaan Keutamaan ke {Tanpa Menu}.
- Hanya sesi pertama dari CD berbilang sesi akan dimainkan balik.
- Adalah biasa mengalami 'langkau' sekali sekala semasa mendengar cakera MP3/WMA disebabkan ketidakjelasan kandungan digital cakera semasa memuat turun internet.
- Jika mana-mana aksara khas terdapat di dalam nama trek MP3/WMA (ID3) atau nama album, ia mungkin tidak dipaparkan dengan betul pada skrin kerana unit ini tidak menyokong aksara tersebut.

Operasi Cakera (bersambung)

Memainkan fail imej JPEG (pertunjukan slaid)

Sebelum anda bermula...

Hidupkan TV anda ke saluran Video In yang betul. Lihat 'Mencari saluran tontonan yang betul' bagi mendapatkan butiran.

- Masukkan foto CD JPEG (Gambar Kodak CD, JPEG).
 - Bagi cakera Kodak, pertunjukan slaid bermula secara automatik.
 - Bagi cakera JPEG, menu gambar muncul pada TV. Tekan **▶||** untuk memulakan main balik pertunjukan slaid.

Petua Berguna:

– Ia mungkin memerlukan lebih masa baginunit ini memaparkan kandungan cakera pada TV disebabkan bilangan besar lagu/gambar yang dikompilasi ke dalam satu cakera.

Format fail yang disokong:

– Pemanjangan fail mestilah '*.JPG' dan bukannya '*.JPEG'.
– Unit ini hanya boleh memaparkan gambar kamera digital menurut format JPEG-EXIF, yang biasa digunakan oleh hampir semua kamera digital. ia tidak boleh memaparkan Motion JPEG, progresif JPEG dan lain-lain format JPEG, atau gambar dalam format selain JPEG, atau klip bunyi berkaitan gambar.

Pratonton fungsi

- 1 Semasa main balik, tekan **■**.
 - 12 gambar lakaran kenit akan dipaparkan pada TV.

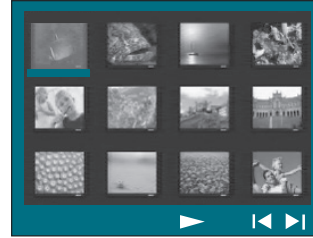

- 2 Tekan **◀/▶** untuk memaparkan gambar lain pada halaman sebelum/seterusnya.
- 3 Guna kekunci **◀▶▲▼** untuk memilih salah satu gambar dan tekan **OK** untuk memulakan main balik.
- 4 Tekan **DISC MENU** untuk kembali ke menu CD Gambar.

Zumkan gambar

- 1 Semasa main balik, tekan **ZOOM** berulang kali untuk memilih faktor zum berlainan.
- 2 Guna kekunci **◀▶▲▼** untuk pan melalui imej dizum.

Memusing/terbalikkan gambar

- Semasa main balik, guna kekunci **◀▶▲▼** untuk memusing/terbalikkan gambar pada TV.
 - ▲ : terbalikkan gambar menegak.
 - ▼ : terbalikkan gambar melintang.
 - ◀ : pusingkan gambar melawan arah jam.
 - ▶ : pusingkan gambar mengikut arah jam.

Operasi Cakera (bersambung)

Memainkan muzik MP3/WMA dan gambar JPEG serentak

Anda boleh mencipta pertunjukan slaid muzikal jika cakera mengandungi kedua-dua fail muzik MP3/WMA dan fail gambar JPEG.

- 1 Masukkan cakera MP3/WMA yang mengandungi folder muzik dan gambar.
- 2 Pilih trek dalam menu dan tekan **OK** untuk memulakan main balik.
- 3 Semasa main balik muzik, guna kekunci **▲▼** untuk memilih fail gambar dari menu cakera dan tekan **OK**.
→ Fail gambar akan dimain balik hingga ke akhir folder.
→ Muzik terus bermain balik dan akan diulang jika telah sampai ke akhir album, senarai main atau trek.
- 4 Untuk menghentikan main balik serentak, tekan **DISC MENU** diikuti dengan **■**.

Memainkan cakera DivX

Unit ini menyokong main balik filem DivX yang anda boleh salin dari komputer anda ke cakera boleh rakam. Lihat 'Pilihan Menu Persediaan - { Halaman Persediaan Umum - DivX(R) VOD code }' untuk mendapatkan butiran.

- 1 Masukkan cakera DivX.
- 2 Guna kekunci **◀▶▲▼** untuk navigasi ke tajuk yang anda ingin mainkan.
- 3 Tekan **OK** untuk memulakan main balik.

Semasa main balik;
 - Jika cakera DivX mempunyai sari kata berbilang bahasa, anda boleh menekan **SUBTITLE** pada kawalan jauh untuk menukar bahasa sari kata.
 - Jika tajuk DivX mempunyai trek audio berbilang, anda boleh menekan **AUDIO** pada kawalan jauh untuk menukarkan aliran audio.
 - Guna kekunci **◀◀ / ▶▶** pada kawalan jauh untuk menjalankan carian laju mengundur/ memaju.
 - Tekan **DISPLAY** berulang kali sehingga menu Carian Masa muncul, masukan masa di mana main balik harus bermula.
→ Main balik melangkau hingga masa yang dimasukkan.

Petua Berguna:

- Fail sari kata dengan nama fail panjang berikut (.srt, .smi, .sub, .ssa, .ass) disokong tetapi tidak muncul pada menu navigasi fail.
- Nama fail sari kata mesti sama dengan nama fail filem.
- Sari kata hanya boleh dipaparkan sehingga purata 45 aksara.

Main balik - peranti USB

Memainkan dari pemacu denyar USB atau pembaca kad memori USB

Anda boleh memainkan atau melihat fail data (JPEG, MP3, Windows Media™ Audio atau DivX) dalam pemacu denyar USB ataupun pembaca kad memori USB. Walaubagaimana pun, mengedit atau menyalin fail data ini tidak boleh dibuat.

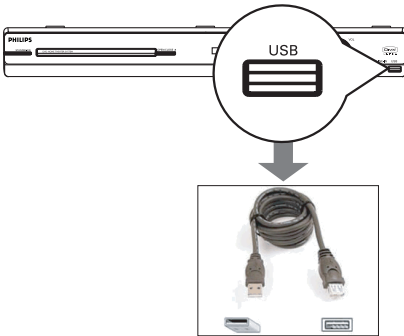

- 1 Sambungkan pemacu denyar USB / pembaca kad memori USB terus pada bicu **USB** pada unit ini.
- 2 Mesej muncul pada TV selama 5 (lima) saat apabila peranti dikesan.

Tkn DISC/USB utk memilih peranti

- 3 Tekan **DISC/USB** pada kawalan jauh untuk mengakses data dalam pemacu.
→ Apabila menggunakan berbilang pemacu pada satu pembaca kad, hanya satu kad yang bersambung boleh diakses.
→ Nombor peranti mungkin berbeza dari pembaca kad berlainan.

- 4 Pilih fail untuk dimainkan dan tekan **▶II**.
 - Untuk mendapatkan lebih maklumat mengenai main balik, lihat 'Memainkan cakera MP3/WMA', 'Memainkan fail imej JPEG (pertunjukan slaid)' atau 'Memainkan cakera DivX disc' untuk lebih butiran.
 - Semasa main balik, anda boleh menekan **DISC/USB** untuk kembali ke mod cakera.
- 5 Sebelum mengeluarkan peranti USB, tekan **■** untuk menghentikan main balik atau tekan **DISC/USB** untuk menukar ke mod cakera.

Petua Berguna:

- Bicu USB tidak menyokong sambungan peranti USB lain melainkan kepada bicu denyar USB / pembaca kad memori USB.
- Apabila peranti USB tidak muat ke dalam bicu USB, kabel panjang USB diperlukan.
- Anda hanya boleh baca dan main balik kandungan dari peranti USB.
- Kandungan dilindungi hak cipta tidak boleh dimainkan.

Main balik - Pemain Audio Lain

Memainkan dari pemain audio mudah alih lain

Apabila anda menyambungkan pemain audio mudah alih anda ke unit ini untuk mendapatkan pengalaman bunyi perendaman melalui sistem pembesar suara. Walaubagaimana pun, pengawalan main balik hanya boleh dibuat pada pemain audio mudah alih sahaja.

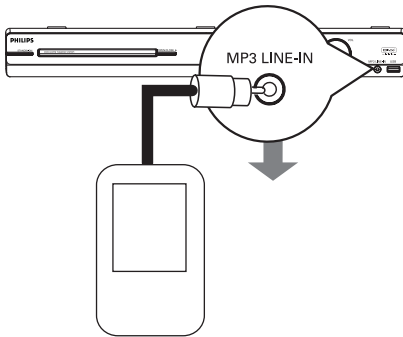

- 1 Gunakan kabel MP3 LINE-IN untuk menyambung antara bicu output 'alat dengar' pada pemain audio mudah alih dan bicu **MP3 LINE-IN** pada unit ini.
- 2 Tekan **MP3 LINE-IN** pada kawalan jauh.
- 3 Mulakan main balik pada pemain audio mudah alih anda.
→ Muzik akan didengar melalui pembesar suara.
- 4 Untuk menghentikan main balik, tekan butang **STOP** pada pemain audio mudah alih anda.

Petua Berguna:

– Jika anda menukarkan sumber input dengan menekan mana-mana butang sumber (cthnya. **DISC/USB, RADIO**), tekan butang **STOP** pada pemain audio mudah alih untuk menghentikan main balik.

Main balik – Karaoke

Memainkan cakera Karaoke

- 1 Sambungkan mikrofon (tidak disediakan) ke soket **MIC** pada unit utama (seperti yang ditunjukkan di bawah).

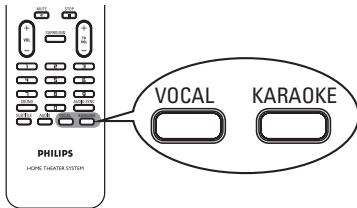
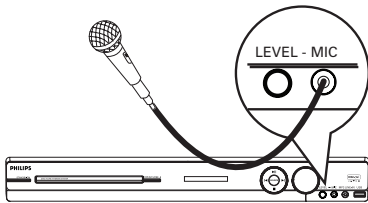

- 2 Masukkan cakera karaoke.
 - Jika menu cakera muncul, guna kekunci ▲▼ untuk membuat pilihan anda dan tekan **OK** untuk memulakan main balik.
- 3 Untuk mematikan vokal atau menukar bunyi saluran cakera karaoke, tekan **VOCAL** berulang kali pada kawalan jauh untuk menogel antara berbagai mod audio.
- 4 Mula menikmati karaoke.
 - Semasa menyanyi, anda boleh menekan **LEVEL** pada unit utama diikuti dengan melaraskan kawalan kelantangan untuk menetapkan tahap kelantangan mikrofon.

Tetapan Mikrofon

- 1 Tekan **KARAOKE** untuk mengakses halaman 'Persediaan Mikrofon'.

Tetapan Mic	
Mic	Dihidupkan
Volum Mic	Dimatikan
Paras Gema	
Nada	
Markah	

- 2 Pada halaman 'Persediaan Mikrofon', guna kekunci ▲▼ untuk memilih pilihan bagi tetapan mikrofon dan tekan **OK** untuk mengesah.

{ Mic }	Untuk menghidupkan atau mematikan mikrofon karaoke.
- Hidup - Mati	
{ Volum Mic }	Tetapkan tahap kelantangan mikrofon (0 ~ 20). Tetapan lalai adalah 10.
{ Paras Gema }	Tetapkan tahap Gema (0 ~ 20). Tetapan lalai adalah 10.
{ Nada }	Tetapkan tahap nada (-10~ +10) yang sepadanya dengan suara anda. Nota: Pilih '-10' bagi nada paling rendah dan '+10' bagi nada paling tinggi. Untuk kembali ke nada asal, pilih '00'.
{ Markah }	Pilih tahap pilihan penskoran.
- Matikan - Mudah - Biasa - Susah	Nota: Pilih { Dimatikan } untuk mematikan pilihan penskoran karaoke.

Pilihan Menu Persediaan

Mengakses menu persediaan

Persediaan sistem ini dibuat melalui TV, membolehkan anda memperibadikan unit ini supaya sesuai dengan kehendak tertentu anda.

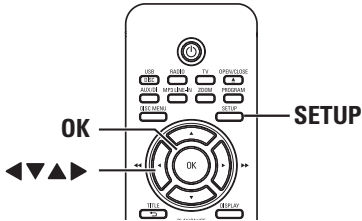

- 1 Dalam mod cakera, tekan **SETUP** pada kawalan jauh.
→ Menu persediaan muncul.
- 2 Guna kekunci ◀▶ untuk memilih satu dari pilihan menu persediaan dan tekan **OK**.



- Jika anda tidak boleh mengakses { Muka Pilihan }, tekan **SETUP** untuk keluar dari menu. Kemudian, tekan **STOP** ■ dua kali sebelum anda menekan **SETUP** lagi sekali.
- 3 Guna kekunci ▲▼ untuk memilih pilihan persediaan dan tekan ▶ untuk mengakses.
- 4 Pilih tetapan yang anda ingin tukar dan tekan **OK** untuk mengesahkannya dan pergi balik ke item yang dipilih sebelumnya.
→ Arahan dan penjelasan bagi opsyen disediakan pada halaman berikut.
→ Jika opsyen dalam menu dikelabukan, ia bermakna tetapan itu tidak tersedia atau tidak boleh ditukar dalam keadaan semasa.
- 5 Untuk keluar, tekan **SETUP**.

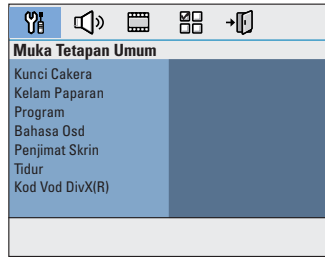

Lihat halaman 188



Lihat halaman 189~190

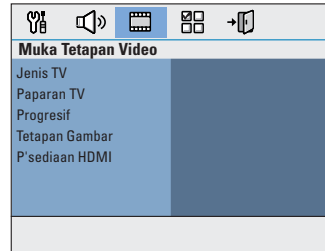

Lihat halaman 191~192

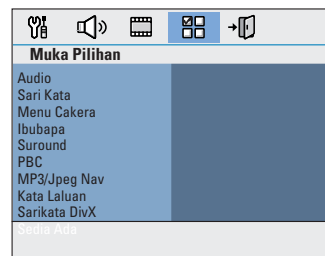

Lihat halaman 193~194

Pilihan Menu Persediaan (bersambung)

Halaman Persediaan Umum (opsyen yang bergaris bawah adalah tetapan lalai kilang)

Kunci Cakera

Tidak semua cakera dinilai atau dikod oleh pembuat cakera. Anda boleh menyekat cakera tertentu dari dimainkan dengan fungsi kunci cakera. Sehingga 40 cakera boleh dikunci.

- { **Kunci Cakera** }
 - Untuk menyekat main balik cakera semasa. Akses seterusnya kepada cakera yang dikunci memerlukan kata laluan enam digit. Kata laluan lalai adalah '136900' (lihat { Halaman Persediaan Keutamaan - kata laluan }).
- { **Buka Kunci** }
 - Semua cakera boleh dimainkan.

Kelam Paparan

Pilih kecerahan panel paparan unit.

- { **100%** }
 - Kecerahan penuh
- { **70%** }
 - Kecerahan sederhana.
- { **40%** }
 - Paparan paling suram. Ini akan mematikan semua LED dan ikon pada panel paparan depan unit ini.

Program

Mengakses menu program trek. Lihat 'Trek pemrograman cakera' untuk mendapatkan butiran.

Bahasa OSD

Pilih bahasa menu bagi paparan pada skrin unit ini.

Penjimat Skrin

Gambar skrin menghalang kerosakan pada skrin TV dengan mengelakkan pendedahan kepada imej statik yang terlalu lama.

- { **Dihidupkan** }
 - Tukar ke mod gambar skrin TV apabila main balik telah dihentikan atau dijeda lebih dari 5 minit.
- { **Dimatikan** }
 - Matikan fungsi gambar skrin.

Tidur

Pemasa tidur membolehkan unit menukar ke mod siap sedia secara automatik selepas masa pratetap yang dipilih.

- { **15/30/45/60 min** }
 - Pilih minit pratetap bagi menukar unit ke mod siap sedia secara automatik.
- { **Dimatikan** }
 - Mematikan fungsi mod tidur.

Kod Vod DivX(R)

Philips menyediakan anda kod pendaftaran DivX® VOD (Video Apabila Diminta) yang membenarkan anda menyewa atau membeli video dari perkhidmatan DivX® VOD di www.divx.com/vod. Semua video yang telah dimuat turun dari DivX® VOD hanya boleh dimainkan semula pada unit ini.

Tekan ► untuk melihat kod pendaftaran dan tekan **OK** untuk keluar.

Pilihan Menu Persediaan (bersambung)

Halaman Persediaan Audio (opsyen yang bergaris bawah adalah tetapan lalai kilang)

Volum Speaker

Mengakses menu persediaan tahap pembesar suara. Guna kekunci ◀▶ untuk melaraskan tahap kelantangan bagi setiap pembesar suara yang bersambung antara -6dB hingga +6dB. Lihat 'Bermula - Menetapkan saluran pembesar suara' untuk mendapatkan butiran lanjut.

Lengah Speaker

Mengakses menu persediaan jarak pembesar suara. Guna kekunci ◀▶ untuk menetapkan masa tunda bagi pembesar suara tengah dan belakang berdasarkan pada kedudukan pendengaran dan jarak. Lihat 'Bermula - Menetapkan saluran pembesar suara' untuk mendapatkan butiran lanjut.

Nota: 1 ms kenaikan/penurunan masa tunda sama dengan perubahan satu (1) kaki dalam jarak. Gunakan tetapan masa lengah yang lebih lama apabila pembesar suara belakang lebih hampir kepada pendengar dari pembesar suara hadapan.

HDMI Audio

Tetapan ini hanya diperlukan jika anda menggunakan bicu HDMIOUT untuk menyambungkan TV anda atau peranti paparan yang lain (lihat 'Opsyen 4: Disambungkan ke TV serasi HDMI).

- { **Dimatikan** } – Matikan output audio HDMI. Anda masih boleh menikmati output bunyi melalui sistem pembesar suara.
- { **Semua** } – Audio output HDMI akan sama seperti aliran audio yang sedang dimainkan. Dalam keadaan apabila format audio main semula tidak disokong, output audio akan ditukarkan ke PCM secara automatik.
- { **PCM sahaja** } – Downmix isyarat audio ke PCM-linear (2-saluran).

Nota:

- Ia mungkin mengambil masa sebentar bagi unit ini dan peranti input untuk berkomunikasi dan memulakan.
- Tidak mungkin untuk mendengarkan sumber SACD atau CPPM (Perlindungan Kandungan bagi Media Boleh Main) dengan menggunakan sambungan HDMI.

Pilihan Menu Persediaan (bersambung)

Halaman Persediaan Audio (opsyen yang bergaris bawah adalah tetapan lalai kilang)

Upsampling CD

Ciri ini membolehkan anda menukar CD muzik pada kadar pensampelan yang lebih tinggi menggunakan pemprosesan isyarat yang sofistikated bagi kualiti bunyi yang lebih baik.

- { **Dimatikan** } – Matikan CD-upsampling.
- { **88.2 kHz (X2)** } – Untuk menukar kadar pensampelan CD sehingga dua kali ganda kadar yang asal.

Nota:

- Jika anda telah mengaktifkan ciri upsampling CD, output audio akan beralih ke mod stereo secara automatik.
- jika anda menekan butang SURROUND pada kawalan jauh untuk memilih mod multi saluran, ia mematikan ciri upsampling CD .

Pnygrkn Audio

Ciri ini membolehkan anda melaraskan masa tunda audio jika main balik video lebih perlahan dari aliran output audio.

Guna kekunci ◀▶ untuk menetapkan masa tunda bagi output audio antara 0~200ms.

Pilihan Menu Persediaan (bersambung)

Halaman Persediaan Video

(las opciones subrayadas son los ajustes predeterminados de fábrica)

Jenis TV

Pilih sistem warna yang sepadan dengan TV yang disambungkan. Ia boleh main balik jenis cakera yang berlainan (PAL atau cakera NTSC) pada unit ini.

- { **PAL** } – Bagi PAL-TV sistem.
- { **NTSC** } – Bagi NTSC-TV sistem.
- { **Multi** } – Bagi TV yang serasi dengan kedua-dua PAL dan NTSC.

Paparan TV

Bentuk gambar boleh dilaraskan untuk disesuaikan pada TV anda.

- { **4:3 Pan Scan** } – Bagi gambar berketinggian penuh dengan tepi yang dipotong.
- { **4:3 Peti Surat** } – Bagi paparan 'skrin lebar' dengan bar hitam pada bahagian atas dan bawah.
- { **16:9 Skrin Lebar** } – Bagi TV skrin lebar (nisbah bingkai 16:9).

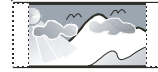

Progresif

Sebelum mendayakan ciri imbasan progresif, anda mestilah memastikan bahawa TV anda boleh menerima isyarat progresif (TV imbasan progresif diperlukan) dan ini menunjukkan anda perlu menyambungkan unit ini ke TV anda menggunakan Y Pb Pr. Lihat 'Bermula - Tetapkan ciri imbasan progresif untuk butiran.

- { **Dihidupkan** } – Hidupkan mod imbas progresif. Baca arahan pada TV dan sahkan tindakan anda dengan menekan **OK** pada alat kawalan jauh.
- { **Dimatikan** } – Matikan mod imbas progresif.

Tetapan Gambar

Unit ini menyediakan tiga set tetapan gambar berwarna yang dipratentukan dan satu tetapan peribadi yang mana anda boleh melakukannya sendiri.

- { **Standard** } – Tetapan warna asal.
- { **Cerah** } – Tetapan warna terang.
- { **Lembut** } – Tetapan warna panas.
- { **Peribadi** } – Pilih yang ini untuk memperibadikan tetapan gambar berwarna. Guna kekunci ◀▶ untuk melaraskan tetapan yang paling sesuai dengan kegemaran anda dan tekan **OK** untuk mengesah. Bagi tetapan purata, pilih { 0 }.

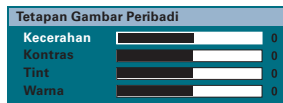

Nota: Opsyen tetapan gambar tidak boleh digunakan bagi sambungan HDMI.

Pilihan Menu Persediaan (bersambung)

Halaman Persediaan Video

(las opciones subrayadas son los ajustes predeterminados de fábrica)

P'sediaan HDMI

la menyediakan tetapan gambar untuk menambahkan kemunculan dan kualiti gambar bagi cakera main semula. Ciri-ciri ini hanya berkaitan sekiranya anda telah menyambungkan unit ini ke HDMI-TV/peranti yang serasi.

{ **Format Skrin Luas** } – Pilih paparan skrin yang sesuai.

Nota: Ciri-ciri ini hanya sesuai jika anda telah memilih { **16:9 Skrin Lebar** } dalam { **Paparan TV** } opsyen tetapan.

{ **Amat Lebar** }

Paparkan cakera gambar 4:3 pada TV skrin lebar dengan regangan tidak linear (kedudukan pusat diregangkan kurang daripada bahagian tepi).

{ **Kotak Tiang 4:3** }

Paparkan cakera gambar 4:3 pada TV skrin lebar tanpa regangan. Bar hitam akan ditunjukkan pada kedua-dua tapak skrin TV.

{ **Dimatikan** }

Tiada pelarasan nisbah aspek yang dib apabila opsyen ini dipilih.

Nota: { **Amat Lebar** } hanya sesuai bagi resolusi: 720p atau 1080i.

{ **Video HDMI** }

– Pilih resolusi video yang sesuai bergantung pada keupayaan TV/peranti yang disambungkan untuk menambahkan lagi output video HDMI.

{ **480p** }

Output progresif dalam 480 baris bagi TV NTSC.

{ **576p** }

Output progresif dalam 576 baris bagi TVPAL.

{ **720p** } - (jika TV HDMI disambungkan)

Output progresif berskala sehingga 720 baris.

{ **1080i** } - (jika TV HDMI disambungkan)

Output berjalin sehingga 1080 baris.

{ **Auto** }

Output video akan mengikut secara automatik paparan yang disokong resolusi.

Nota: Jika tiada paparan yang muncul pada TV disebabkan tiada sokongan resolusi, gunakan kabel video komposit untuk menyambungkan unit ini dan TV anda. Hidupkan TV anda pada saluran input video yang betul dan laraskan tetapan resolusi hingga 480p/576p.

Pilihan Menu Persediaan (bersambung)

Halaman Persediaan Keutamaan

(opsyen yang bergaris bawah adalah tetapan lalai kilang)

Audio	Pilih bahasa audio yang disukai bagi DVD dengan pelbagai trek bunyi.
Sari kata	Pilih bahasa sari kata yang diutamakan bagi main balik DVD.
Menu Cakera	<p>Pilih bahasa menu cakera yang diutamakan bagi main balik DVD.</p> <p>Nota: Jika menu bahasa audio/sari kata/cakera yang dipilih tidak disediakan pada DVD, bahasa lalai cakera akan digunakan dengan segera.</p>
Ibubapa	<p>Ini adalah untuk menghalang paparan cakera yang melebihi had yang anda tetapkan. Ia hanya berjalan pada DVD dengan tahap ibu bapa yang diberikan untuk melengkapkan cakera atau ke sesetengah keadaan pada cakera.</p> <ol style="list-style-type: none">1) Gunakan kekunci ▲▼ untuk memilih tahap pengedaran dari 1 hingga 8 dan tekan OK.2) Gunakan pad kekunci bernombor 0-9 pada alat kawalan jauh untuk memasukkan kata laluan enam digit anda. <p>Nota:</p> <ul style="list-style-type: none">– Kedudukan adalah bergantung pada negara ('1' adalah merujuk pada bahan yang kurang kesat dan '8' adalah paling kesat). Untuk menyahdayakan kawalan induk dan membenarkan semua cakera dimainkan, pilih '8'.– Sesetengah DVD tidak dikodkan dengan pengedaran walaupun pengedaran filem boleh dicetak pada penutup cakera. Ciri tahap kedudukan tidak dapat dimainkan semula bagi sesetengah cakera. VCD, SVCD dan CD tidak mempunyai tahap penunjuk, oleh itu induk kawalan tidak mempunyai kesan pada cakera jenis ini.– DVD yang berada pada kedudukan lebih tinggi berbanding tahap yang anda telah pilih tidak akan dipaparkan melainkan anda memasukkan kata laluan enam-digit yang sama.
Surround	<p>Tetapkan tetapan surround yang diutamakan apabila unit dihidupkan.</p> <p>{ Dihidupkan } – Hidupkan mod surround multi saluran.</p> <p>{ Seting T'akh } – Hidupkan tetapan surround yang terakhir .</p>
PBC	<p>Ciri Play Back Control adalah berkaitan dengan VCD/SVCD sahaja. Ia membenarkan anda untuk memainkan Video CD (2.0) secara interaktif, mengikut menu pada paparan.</p> <p>{ Dihidupkan } – Menu indeks (jika disediakan) muncul pada TV apabila anda memuatkan VCD/SVCD.</p> <p>{ Dimatikan } – VCD/SVCD melangkaui menu indeks dan memainkan semula secara terus dari permulaan.</p>

Pilihan Menu Persediaan (bersambung)

Halaman Persediaan Keutamaan

(opsyen yang bergaris bawah adalah tetapan lalai kilang)

MP3/JPEG Nav

MP3/JPEG Navigator hanya boleh ditetapkan jika cakera direkodkan dengan menu. Ia membenarkan anda memilih menu paparan yang berlainan untuk memudahkan navigasi.

- { **Tanpa Menu** } – Paparkan semua fail yang terkandung dalam cakera MP3/Gambar.
- { **Dengan Menu** } – Paparkan menu folder cakera MP3/Gambar.

Nota: Unit ini hanya boleh memaparkan 650 fail/folder dalam direktori.

Kata Laluan

Kata laluan digunakan untuk Kunci Cakera dan Ibu Bapa. Kata laluan lalai adalah '136900'. Untuk menukar kata laluan:

- 1) Tekan **OK** untuk mengakses menu pertukaran kata laluan.

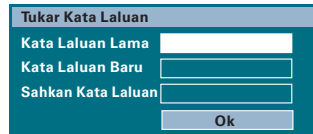

- 2) Gunakan **pad kekunci bernombor 0-9** pada alat kawalan jauh untuk memasukkan kata laluan enam-digit anda yang wujud pada { Kata Laluan Lama }.

Nota: Apabila melakukan ini pada pertama kali atau jika anda terlupa kata laluan anda yang wujud, masukkan '136900'.

- 3) Masukkan kata laluan enam digit yang baru pada { Kata Laluan Baru }.
- 4) Masukkan kata laluan enam digit yang baru sekali lagi pada { Sahkan Kata Laluan }.
- 5) Tekan **OK** untuk mengesahkan dan keluar dar menu.

Sarikata DivX

Pilih jenis fon yang menyokong sari kata DivX yang direkodkan.

- { **Central Europe** } – Paparkan fon Eropah Tengah.
- { **Cyrillic** } – Paparkan fon Cyrillic.
- { **Greek** } – Paparkan fon sari kata Greek.
- { **Standard** } – Paparkan senarai standard fon sari kata Roman yang disediakan oleh unit ini.
- { **Hebrew** } – Paparkan fon sari kata Hebrew.
- { **Chinese (Simp)** } – Paparkan fon Simplified Chinese.
- { **Korean** } – Paparkan fon Korea.

Sedia Ada

Ciri ini membolehkan anda untuk menetapkan semula semua opsyen menu tetapan dan tetapan peribadi anda ke kilang lalai, kecuali kata laluan anda untuk Kunci Cakera dan Ibu Bapa (Disc Lock dan Parental).

Tekan **OK** untuk mengesahkan tetapan semula lalai.

Sebelum anda bermula...

Pastikan antena FM dan AM/MW telah disambungkan.

Menala ke stesen radio

- 1 Tekan **SOURCE** berulang kali sehingga 'FM' muncul pada panel paparan (atau tekan **RADIO** pada kawalan jauh).
- 2 Tekan ◀ / ▶ pada kawalan jauh untuk mula menala.
→ Penunjuk frekuensi mula bertukar sehingga stesen radio dengan kekuatan isyarat yang mencukupi dijumpai.
- 3 Ulang langkah 2 jika perlu hingga anda menemui stesen radio yang diinginkan.
- 4 Untuk menala halus penerimaan stesen yang lemah, tekan ▲ / ▼ seketika dan berulang-ulang kali sehingga penerimaan optimum ditemui.

Menukar grid penalaan

(hanya boleh bagi sesetengah kawasan)
Di beberapa negara, langkah frekuensi antara saluran yang bersebelahan dalam jalur (AM/MW)/ FM adalah 9 kHz/ 50 kHz (10 kHz/ 100 kHz di sesetengah kawasan).

Nota:

Menukar grid penalaan akan memadam semua stesen radio yang disimpan sebelumnya.

- 1 Tekan **SOURCE** berulang kali hingga 'FM' atau 'AM/MW' muncul
- 2 Tekan ■.
- 3 Tekan dan tahan ▶|| hingga 'GRID 9' atau 'GRID 10' muncul.

Mempratetapkan stesen radio

Anda boleh menyimpan sehingga 40 FM dan 20 AM/MW stesen radio pratetap dalam memori. Terdapat tiga cara yang berlainan untuk programkan stesen radio:

- Menggunakan pemasangan auto (bagi pertama kali tetapan sahaja)
- Menggunakan pratetap automatik
- Menggunakan pratetap manual

Petua Berguna:

- Unit ini akan keluar dari mod pretetapan jika tiada butang ditekan dalam masa 20 saat.
- Jika tiada isyarat radio yang dikesan atau kurang daripada 5 (lima) stesen dikesan semasa pemasangan radio, 'CHECK ANTENNA' muncul.

Menggunakan pemasangan auto

Apabila anda mengakses mod 'RADIO' buat pertama kali, anda akan diminta supaya memasang stesen radio. Dengan ciri ini, anda boleh memasang semua stesen radio yang sedia ada secara automatik dengan satu sentuhan butang.

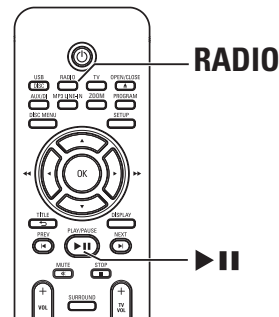

- 1 Tekan **RADIO**.
→ 'AUTO INSTALL ... PRESS PLAY' muncul.
- 2 Tekan ▶||.
→ Unit ini mula mencari dari band FM diikuti dengan band AM/MW.
→ Semua stesen radio yang sedia ada dengan isyarat yang kuat akan disimpan secara automatik.
→ Apabila telah lengkap, stesen radio menala pertama akan dimainkan semula.

Operasi Radio (bersambung)

Menggunakan pratetap automatik

Gunakan pratetapan automatik untuk meyimpan atau memasang semula semua stesen radio pratetap.

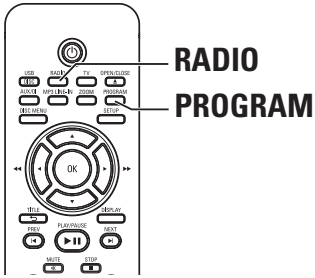

- 1 Tekan **RADIO** untuk memilih band 'FM' atau 'AM/MW'.
- 2 Tekan dan tahan **PROGRAM** hingga 'START ...' muncul pada panel paparan.
→ Semua stesen radio yang disimpan sebelumnya akan digantikan.

Menggunakan pratetap manual

Gunakan pratetapan manual untuk menyimpan stesen radio kegemaran anda.

- 1 Tala ke stesen radio yang diingini (lihat 'Tuning to radio stations').
- 2 Tekan **PROGRAM**.
- 3 Gunakan **◀/▶** kekunci untuk memilih nombor pratetap yang anda ingini untuk menyimpan stesen radio semasa.
- 4 Tekan **PROGRAM** untuk menyimpan.

Memilih stesen radio pratetap

- 1 Tekan **RADIO** untuk memilih band 'FM' atau 'AM/MW'.
- 2 Gunakan **◀/▶** kekunci untuk memilih nombor pratetap (atau gunakan pad kekunci bornombor pada kawalan jauh).
→ Nombor pratetap dan frekuensi radio muncul pada paparan panel.

Memadam stesen radio pratetap

- 1 Dalam mod radio, gunakan **◀/▶** kekunci untuk memilih stesen radio pratetap.
- 2 Tekan dan tahan **■** hingga 'FM/AM/MW X DELETED' muncul.
→ 'X' adalah nombor pratetap.
→ Station radio akan terus dimainkan tetapi akan dipadam daripada senarai pratetap.
→ Stesen radio yang lain kekal tidak berubah.

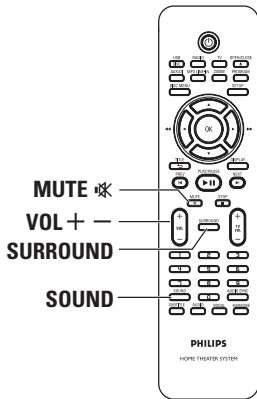

Kawalan Bunyi dan Kelantangan



Kawalan kelantangan

- Tekan **VOL + -** untuk meningkatkan atau menurunkan tahap kelantangan.
→ 'VOL MIN' adalah tahap kelantangan minimum dan 'VOL MAX' adalah tahap kelantangan maksimum.

Untuk mematikan kelantangan buat sementara waktu

- Tekan **MUTE** .
→ Main semula diteruskan tanpa suara dan 'MUTE' (MUNCUL).
→ Untuk menyimpan kelantangan, tekan **MUTE**  sekali lagi, atau tingkatkan tahap kelantangan.

Selección de sonido Surround

- Tekan **SURROUND** untuk memilih antara Multi Saluran atau Bunyi Stereo.
→ Ketersediaan pelbagai mod bunyi surround bergantung pada bunyi yang sedia ada pada cakera.
→ Mod output yang tersedia bagi Multi-channel merangkumi: Dolby Digital, DTS (Digital Theater Systems) Surround dan Dolby Pro Logic II.
→ Penyiaran atau rakaman stereo akan menghasilkan sedikit kesan saluran sekeliling apabila dimainkan dalam mod sekeliling. Walau bagaimanapun, sumber mono (bunyi saluran tunggal) tidak akan menghasilkan sebarang bunyi dari speaker belakang.

Memilih kesan bunyi digital

Pilih kesan bunyi digital pratetap yang sepadan dengan kandungan cakera anda atau yang mengoptimumkan bunyi gaya muzikal yang anda mainkan.

- Tekan **SOUND** untuk memilih kesan bunyi yang sedia ada.

Filem	Muzik	Perihalhan
CONCERT	CLASSIC	Mod bunyi rata dan tulen, sesuai untuk mendengar pada muzik klasik dan menonton DVD konsert secara langsung
DRAMA	JAZZ	Julat sederhana dan tinggi yang jelas. Mencipta kembali suasana kelab secara langsung dengan artis hanya di depan mata anda. Baik untuk muzik jazz dan menonton drama.
ACTION	ROCK	Menambahkan julat rendah dan tinggi untuk kesan bunyi filem dan suasana yang terbaik. Hebat untuk filem aksi dan muzik rock/pop.
MTV	RnB	Menambahkan julat yang rendah dan sederhana untuk bunyi yang groovy & berkesan. Sesuai bagi R&B, Hip Hop dan Video MTV.
GAMING	PARTY	Menambah sedikit julat rendah dan julat sederhana kuat sesuai untuk muzik parti dan perjudian video.
CARTOONS	LOUNGE	Mod bunyi sederhana sesuai untuk muzik ruang istirahat dan menonton kartun.
SPORTS	SPORTS	Julat mid sederhana dan kesan surround untuk vokal yang jelas dan suasana tempat sukan secara langsung.
NEWS	NEWS	Menambahkan julat mid untuk vokal/pertuturan yang jelas.
NIGHT	NIGHT	Mod bunyi yang dikawal secara dinamik sesuai untuk menonton filem pada waktu malam atau bagi muzik latar yang tidak mengganggu.

Ciri-ciri Lain

Memasang perisian terkini

Philips akan mengeluarkan naik taraf perisian untuk meningkatkan pengalaman pengguna.

- 1 Dapatkan versi perisian unit ini dengan menekan **OPEN/CLOSE** ▲ untuk membuka petak cakera.
- 2 Tekan **DISPLAY** pada kawalan jauh.
→ Tuliskan maklumat bgi versi perisian terkini anda.
- 3 Lawati laman web Philips 'www.philips.com/support' untuk menyemak keupayaan penambahbaikan perisian terkini dan memuat turun ke CD-R.
- 4 Masukkan CD-R ke tapak cakera.
→ Perisian mula untuk dipasangkan pada unit ini secara automatik.

Nota:
Jangan menanggalkan plag atau mematikan unit ini semasa proses penambahbaikan.

- 5 Apabila petak cakera dibuka, keluarkan CD-R.
→ Penaihtarafan perisian sedang dijalankan.
- 6 Sebaik sahaja selesai, ia bertukar menjadi mod siap sedia secara automatik.

Menggunakan modul wayarles

- 1 Sambungkan pemancar wayarles pada soket **WIRELESS TRANSMITTER** di bahagian belakang unit utama.
- 2 Sambungkan pembesar suara belakang kepada soket pembesar suara yang sepadan di bahagian bawah penerima wayarles.
- 3 Sambungkan kabel kuasa dari penerima wayarles kepada salur kuasa AC.
- 4 Hidupkan unit utama.
→ Penunjuk wayarles pada pemancar dan penerima wayarles menyala.

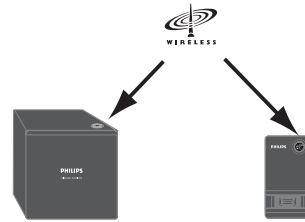

Penerima wayarles

Pemancar wayarles

Petua Berguna:

– Bagi penerimaan wayarles yang optimum, pastikan pemancar dan penerima tidak dihalang oleh mana-mana objek.

Menyelesaikan masalah

AMARAN

Dalam sebarang keadaan anda tidak boleh cuba membaiki unit ini sendiri, kerana ia akan membatalkan sah jaminan. Jangan buka unit ini kerana terdapat risiko kejutan elektrik.

Jika berlaku kesalahan, pertama semak tanda yang disenaraikan di bawah sebelum membaiki unit ini.

Jika anda tidak boleh menyelesaikan masalah dengan mengikuti arahan yang berikut, hubungi pembekal anda atau Philip untuk bantuan.

Masalah (Umum)	Penyelesaian
Tiada kuasa.	<ul style="list-style-type: none">– Tekan STANDBY-ON pada unit ini untuk menghidupkan kuasa.– Pastikan kord sesalur kuasa bersambung dengan betul dan salur keluar AC mempunyai kuasa.
Tiada gambar.	<ul style="list-style-type: none">– Rujuk pada manual TV anda untuk pemilihan saluran Video In yang betul. Tukar saluran TV hingga anda lihat skrin DVD.– Tekan DISC/USB untuk memilih mod cakera.– Jika ini berlaku apabila anda menghidupkan ciri imbas progresif, tunggu selama 15 saat bagi pemulihan automatik atau kembali ke mod lalai seperti di bawah:<ol style="list-style-type: none">1) Tekan OPEN/CLOSE ▲.2) Tekan ◀ pada kawalan jauh.3) Tekan AUDIO pada kawalan jauh.
Gambar terherot atau gambar hitam/putih.	<ul style="list-style-type: none">– Semak sambungan video.– Kadangkala sedikit keherotan pada gambar akan muncul. Hal ini bukan malfungsi.– Cakera kotor. Bersihkan cakera.
Tiada bunyi atau bunyi terherot.	<ul style="list-style-type: none">– Laraskan kelantangan.– Semak sambungan pembesar suara dan tetapan.– Pastikan bahawa kabel audio telah disambungkan dan tekan SOURCE untuk memilih sumber input yang betul (contohnya, TV atau AUX/DI) untuk memilih peranti yang anda mahu untuk mendengar melalui unit ini.
Tiada kesan bunyi sekeliling daripada pembesar suara.	<ul style="list-style-type: none">– Tekan SURROUND untuk memilih tetapan bunyi sekeliling yang betul.– Pastikan bahawa sumber yang anda mainkan telah dirakamkan atau disiarkan dalam bunyi surround DTS, Dolby Digital, dan sbgnya.).
Alat kawalan jauh tidak berfungsi dengan baik.	<ul style="list-style-type: none">– Pilih sumber yang anda mahu mainkan (contohnya, DISC/USB atau RADIO) sebelum menekan butang fungsi (▶, ◀ / ▶).– Kurangkan jarak antara kawalan jauh dan unit ini.– Bateri lemah, gantikan bateri.– Halakan kawalan jauh terus ke sensor IR.

Menyelesaikan masalah (bersambung)

Masalah (Main Semula)	Penyelesaian
Unit ini tidak mulakan main semula.	<ul style="list-style-type: none">– Masukkan cakera boleh baca dengan bahagian main semula menghadap ke dalam. DVD+R/CD-R mestilah diselesaikan.– Pastikan cakera tidak tercalar atau meleding.– Tekan SETUP untuk mematikan sistem tetapan skrin menu.– Anda mungkin perlu memasukkan kata laluan dalam arahan untuk membuka kunci cakera untuk main semula.– Lembapan mungkin meluwapkan di dalam unit ini. Keluarkan cakera dan biarkan unit ini dihidupkan sekurang-nya satu jam.
Nisbah aspek skrin tidak boleh berubah walaupun anda perlu menetapkan paparan TV.	<ul style="list-style-type: none">– Nisbah aspek telah ditetapkan pada cakera DVD.– Bergantung pada TV, adalah tidak mustahil untuk menukar nisbah aspek.
Tidak boleh mengaktifkan beberapa ciri seperti Angles, Subtitles, atau multi-language Audio.	<ul style="list-style-type: none">– Ciri-ciri ini tidak disediakan pada DVD.– Menukar bahasa bagi bunyi atau sub tajuk adalah dihalang pada DVD.
Tidak boleh memilih beberapa item dalam tetapan/menu sistem.	<ul style="list-style-type: none">– Tekan butang STOP dua kali sebelum memilih menu persediaan sistem.– Bergantung pada keupayaan cakera, setengah item menu tidak boleh dipilih.
Tidak dapat memainkan filem DivX.	<ul style="list-style-type: none">– Pastikan bahawa fail DivX dikodkan menurut 'Home Theater Profile' dengan pengekod DivX.– Semak bahawa filem DivX yang telah dimuat turun adalah fail yang lengkap.
Penerimaan radio lemah.	<ul style="list-style-type: none">– Jika isyarat terlalu lemah, laraskan antena atau sambungkan antena luar untuk penerimaan yang lebih baik.– Tambahkan jarak antara unit ini dan TV anda atau VCR.– Tala ke pada frekuensi yang betul.– Letakkan antena lebih jauh daripada sebarang peralatan yang boleh menyebabkan gangguan.
Unit ini tidak berfungsi.	<ul style="list-style-type: none">– Putuskan sambungan kord kuasa daripada kuasa alur keluar untuk beberapa minit. Sambungkan semula kord kuasa dan cuba menjalankannya semula seperti biasa.

Menyelesaikan masalah (bersambung)

Masalah (stesen USB/HDMI)	Penyelesaian
Kandungan pemacu flash USB tidak boleh dibaca.	<ul style="list-style-type: none">– Format pemacu flash USB adalah tidak sesuai dengan unit ini.– Pemacu diformat dengan sistem fail yang berlainan yang mana ia tidak disokong oleh unit ini (cth. NTFS).
Perlahankan operasi pemacu flash USB.	<ul style="list-style-type: none">– Saiz fail yang besar atau memori pemacu flash USB yang tinggi mengambil masa yang lama untuk membaca dan dipaparkan pada TV.
Tiada output audio daripada sambungan HDMI.	<ul style="list-style-type: none">– Anda tidak akan mendengar sebarang bunyi daripada output HDMI jika peranti sumber hanya DVI/HDCP (Perlindungan Kandungan Digital Lebar Jalur Tinggi)-sesuai.– SACD tidak mungkin boleh dioutput atau sumber DVD-Audio dikawal salinan daripada sambungan HDMI.– Pastikan bahawa tetapan audio output tidak dimatikan. Lihat 'Pilihan Menu Persediaan - { Halaman Persediaan Audio - HDMI Audio }' untuk butiran lanjut.
Tiada output video daripada sambungan HDMI.	<ul style="list-style-type: none">– Sambungan HDMI hanya boleh dibuat pada peranti peralatan HDMI dengan HDCP (Perlindungan Kandungan Digital Lebar Jalur Tinggi). Jika anda ingin menyambungkan pada penyambung DVI (dilengkapi dengan HDCP), anda akan perlu penyesuai yang berasingan (DVI ke HDMI).– Pastikan resolusi unit ini sepadan dengan peranti yang anda sambungkan menggunakan HDMI. Lihat 'Pilihan Menu Persediaan - { Halaman Persediaan Video - P'sediaan HDMI - Video HDMI }' untuk butiran lanjut.
Jika penunjuk pada pemancar wayarles berkelip-kelip berterusan selama lebih daripada satu minit.	<ul style="list-style-type: none">– Pemancarnya mungkin telah ditukar dengan pemancar lain yang dibekalkan dengan penerima yang satu lagi.– Matikan semua peranti yang bersambung.– Hidupkan sistem teater rumah yang bersambung.– Tekan dan tahan butang CONNECT pada pemancar selama lima saat. Lepaskan butang CONNECT.– Hidupkan penerima wayarles.

Soalan Lazim (USB)

¿Por qué el dispositivo USB tarda tanto en mostrar el contenido?

- Puede deberse al gran número de archivos (>500 archivos/carpetas) o al tamaño de los archivos (>1 MB).
- Puede haber otros archivos no admitidos en el dispositivo que la unidad esté intentando leer o mostrar.

¿Qué ocurre si hay dispositivos no admitidos (por ejemplo, un ratón USB o un teclado) conectados a la unidad?

El dispositivo puede hacer que la unidad sea inestable. Desconecte el dispositivo no admitido y desenchufe el cable de alimentación. Espere unos minutos antes de volver a conectar el cable de alimentación y encienda la unidad de nuevo.

¿Qué ocurre al conectar un dispositivo USB con unidad de disco duro (HDD)?

HDD no es compatible debido a que la gran capacidad de almacenamiento dificulta la navegación. Transfiera los archivos de música (MP3) y fotografías (JPG) a una unidad flash.

¿Por qué no detecta la unidad mi reproductor de música USB portátil?

Puede que el reproductor de música portátil requiera software de propiedad incluido en el sistema para poder acceder al contenido (por ejemplo, lista de reproducción). Kelas MTP tidak disokong, hanya boleh menyokong peranti kelas penyimpanan besar.

¿Qué tipo de archivos son compatibles con esta unidad?

Se admiten sólo los archivos FAT16 y FAT32, no los NTFS.

¿Por qué el nombre de archivo parece ser distinto de lo que aparece en la pantalla del ordenador? (p. ej. el archivo 'Good Bye. jpg' aparece como 'Good_B~1.jpg')

- El sistema de archivos del dispositivo (FAT16) restringe la longitud del nombre de archivo, que sólo admite ocho (8) caracteres.
- El ordenador puede mostrar el nombre de archivo completo ya que el sistema operativo puede convertir el sistema de archivos.

¿Es posible la reproducción simultánea de USB y disco?

No es posible debido a la limitación de memoria. Además, será necesaria una interfaz de usuario distinta para que funcione y para que sea lo suficientemente sencilla para utilizarla.

¿Por qué no puedo girar las imágenes en mi dispositivo?

Para poder girar las imágenes en el dispositivo USB, dichas imágenes deben contener información EXIF, que la mayoría de las cámaras digitales almacenan. Es posible que esta información EXIF se haya eliminado al editar o copiar la imagen desde otros dispositivos mediante programas de edición.

¿Por qué la unidad no reproduce algunos de mis archivos de música, fotografías o películas?

Es posible que los archivos de música no se puedan reproducir debido a los diferentes formatos y velocidades de codificación en bits. De igual modo, es probable que las fotografías tengan una resolución baja o demasiado alta que la unidad no admita.

Spesifikasi

AMPLIFIER

Jumlah kuasa output,	1000 W
Mod Sistem Teater:	150 Hz – 18 kHz /
Respons frekuensi:	±3 dB
Nisbah Isyarat- ke-Bunyi:	> 60 dB (A-diberatkan)
Sensitiviti Input	
- AUX In:	500 mV
- TV In:	250 mV
- MP3 line-In:	500 mV

RADIO

Julat Penalaan:	FM 87.5–108 MHz (50/100kHz) AM 531–1602 kHz (9kHz) AM 530–1700 kHz (10kHz)
26 dB Menyenyap	
Sensitiviti:	FM 22 dBf, AM 5000µV/m
Nisbah Penolakan IF:	FM 60 dB, AM 24 dB
Nisbah Isyarat-ke-Hingar:	FM 50 dB, AM 30 dB
Nisbah Penindasan AM:	FM 30 dB
Herotan Harmonik:	FM Mono 3% Stereo FM 3% AM 5%
Respons Frekuensi	FM 180 Hz–10 kHz / ±6 dB
Pemisahan Stereo	FM 26 dB (1 kHz)
Ambang Stereo	FM 23.5 dB

DISC

Jenis Laser	Semiconductor
Garis Pusat Cakera	12cm / 8cm
Penyahkodan Video	MPEG-1 / MPEG-2 / DivX 3/4/5/6, Ultra
Video DAC	12 Bits
Sistem Isyarat	PAL / NTSC
Format Video	4:3 / 16:9
S/N Video	56 dB (minimum)
Output Video Komposit:	1.0 Vp-p, 75Ω
Output Video Komponen	Y - 1.0 Vp-p, 75Ω C - 0.286 Vp-p, 75Ω 24 Bits / 96 kHz
Audio DAC	24 Bits / 96 kHz
Respons frekuensi	4 Hz–20 kHz (44.1 kHz) 4 Hz–22 kHz (48 kHz) 4 Hz–44 kHz (96 kHz)
PCM	IEC 60958
Dolby Digital	IEC 60958, IEC 61937
DTS	IEC 60958, IEC 61937

UNIT UTAMA

Pengedaran Bekalan Kuasa:	110-127 V / 220-240 V~ 50-60 Hz boleh tukar
Penggunaan Kuasa:	100 W
Dimensi (l x t x d):	340.4 x 48.5 x 435 (mm)
Berat:	4.04 kg

PEMBESAR SUARA DEPAN DAN BELAKANG

Sistem:	Satelit julat penuh
Impedans:	6 Ω
Pemacu pembesar suara:	pembesar suara 3" julat penuh
Respons frekuensi:	120 Hz – 20 kHz
Dimensi (l x t x d):	95 x 1184 x 73.7 (mm)
Berat:	5.99 kg/satu

PEMBESAR SUARA TENGAH

Sistem:	Satelit 2-hala
Impedans:	3 Ω
Pemacu pembesar suara:	2 x 2.5" pembesar suara julat penuh+ 2" tweeter
Respons frekuensi:	120 Hz – 20 kHz
Dimensi (l x t x d):	435 x 93.5 x 67 (mm)
Berat:	1.34 kg

SUBWUFER

Impedans:	3 Ω
Pemacu Pembesar Suara:	203 mm (8") wuferr
Respons frekuensi:	40 Hz – 120 Hz
Dimensi (l x t x d):	159.5 x 355.5 x 370 (mm)
Berat:	4.75 kg

WAYARLES

Penggunaan Kuasa:	50 W
Respons frekuensi:	6000 Hz
Kuasa Rendah Siap Sedia:	< 1 W
Nisbah Isyarat- ke-Bunyi:	> 65 dB (A-diberatkan)
Sensitiviti Input:	400-600 mV
Dimensi (l x t x d):	
Pemancar	48.3 x 88.3 x 49.3 (mm)
Penerima	126 x 130.5 x 126 (mm)
Berat:	
Pemancar	0.08 kg
Penerima	1.19 kg

Spesifikasi tertakluk kepada perubahan tanpa notis terlebih awal.

Glosari

Audio analog: Bunyi yang belum ditukarkan menjadi nombor. Bunyi analog disediakan untuk anda apabila anda menggunakan AUDIO LEFT/RIGHT. Bicu merah dan putih menghantar audio melalui dua saluran, kiri dan kanan.

Nisbah aspek: Nisbah aspek merujuk pada nisbah panjang ke ketinggian skrin TV. Nisbah standard TV adalah 4:3, sementara nisbah TV definisi tinggi atau lebar adalah 16:9. Kotak huruf membenarkan anda untuk menikmati gambar dengan perspektif lebih lebar pada skrin standard 4:3.

Bicu AUDIO OUT: Bicu merah atau putih pada bahagian belakang unit yang menghantar audio ke sistem yang lain (TV, Stereo, dan sbgnya.).

Bit Rate: Jumlah data yang digunakan untuk menyimpan panjang muzik yang diberi; mengukur dalam kilobait per saat, atau kbps. Atau, kelajuan yang anda guna untuk merakam. Secara umumnya, semakin tinggi kadar bit, atau semakin tinggi kelajuan rakaman, semakin baik kualiti bunyi. Bagaimanapun, kadar bit yang tinggi akan menggunakan lebih ruang pada cakera.

Chapter: Bahagian gambar atau cebisan muzik pada DVD yang lebih kecil daripada tajuk. Tajuk terdiri daripada beberapa bab. Setiap bab diberikan tajuk nombor yang membolehkan anda mencari tajuk yang anda mahu.

Composite video (CVBS): Isyarat video tunggal biasanya digunakan oleh kebanyakan produk video pengguna.

Disc menu: Paparan skrin disediakan untuk membenarkan pemilihan imej, bunyi, sari kata, pelbagai sudut, dan sbgnya., dirakamkan pada DVD.

DivX: Kod DivX adalah teknologi pemampatan video berasaskan MPEG-4 dilindungi paten yang masih menunggu kelulusan, dibangunkan oleh Rangkaian DivX, Inc., yang boleh mengecilkan video digital ke saiz yang kecil untuk dihantar melalui internet, sementara mengekalkan kualiti visual yang tinggi.

Dolby Digital: Sistem bunyi surround dibangunkan oleh Dolby Laboratories mengandungi sehingga enam saluran audio digital (hadapan kiri dan kanan, surround kiri dan kanan, tengah dan subwufer).

Dolby Surround Pro Logic II: Ia adalah teknologi pengekodan matriks yang menyediakan ruang dan kearah yang lebih baik pada bahan program Dolby Surround, menyediakan medan bunyi tiga dimensi yang meyakinkan pada rakaman muzik stereo konvensional dan sesuai untuk membawa pengalaman surround pada mengautomotifkan bunyi. Sementara pemrograman surround konvensional adalah serasi sepenuhnya dengan penyahkod Dolby Surround Pro Logic II, trek bunyi akan dapat dikodkan secara khususnya untuk mempergunakan kelebihan main balik Pro Logic II, termasuk saluran surround kiri dan kanan yang berasingan. (Sesetengah bahan juga sesuai dengan pentafsir kod Pro Logic konvensional).

DTS: Sistem Teater Digital. Ini adalah sistem bunyi surround, tetapi ia berlainan daripada Dolby Digital. Format telah dibangunkan oleh syarikat yang berlainan.

HDMI: Antara Muka Multimedia Definisi Tinggi (HDMI) adalah antara muka digital kelajuan tinggi yang boleh memindahkan video definisi tinggi dan audio berbilang saluran digital yang tidak dimampatkan. Ia menghantar gambar dan kualiti bunyi yang sempurna, dilengkapi dengan beban daripada hingar. HDMI adalah serasi-undur sepenuhnya dengan DVI. Seperti yang diperlukan oleh standard HDMI, menyambungkan ke produk HDMI atau DVI tanpa HDCP (Perlindungan Kandungan Digital Jalur Lebar Tinggi) akan menyebabkan tiada output Video atau Audio.

HDCP (Perlindungan Kandungan Digital Band lebar Tinggi) adalah spesifikasi yang menyediakan penghantaran kandungan digital yang selamat antara peranti yang berlainan (untuk mengelakkan hak cipta yang tidak dibenarkan).

Glosari (bersambung)

JPEG: Format gambar pegun digital yang biasa. Sistem mampat data gambar pegun yang dicadangkan oleh Joint Photographic Expert Group, yang menonjolkan pengurangan kualiti imej yang sedikit walaupun nisbah mampatannya tinggi. Fail dikenal pasti oleh sambungan fail mereka 'JPG atau JPEG'.

MP3: Format fail dengan sistem mampat data bunyi. 'MP3' adalah singkatan bagi Motion Picture Experts Group 1 (atau MPEG-1) Audio Layer3. Dengan menggunakan format MP3, satu CD-R atau CD-RW boleh mengandungi kira-kira 10 kali lebih banyak data berbanding CD biasa.

MPEG: Motion Picture Experts Group. Koleksi sistem mampat bagi audio digital dan video.

Multi-channel: DVD diformatkan untuk mempunyai setiap bunyi runut yang terdiri daripada satu medan bunyi. Multi-channel merujuk kepada struktur bunyi runut yang mempunyai tiga atau lebih saluran.

PBC: Kawalan Main semula. Sistem menavigasi Video CD/Super VCD melalui menu skrin yang dirakamkan pada cakera. Anda boleh menikmati main semula yang interaktif dan mencari.

Progressive Scan: Imbas progresif memaparkan dua kali bilangan bingkai setiap saat berbanding sistem TV biasa. Ia menawarkan resolusi dan kualiti gambar yang tinggi.

Region code: Sistem yang membenarkan cakera untuk dimainkan hanya dalam kawasan yang disediakan. Unit ini akan hanya memainkan cakera yang mempunyai kod kawasan yang serasi. Anda boleh mencari kod kawasan bagi unit anda dengan mencari pada label produk. Sesetengah cakera serasi dengan lebih daripada satu kawasan (atau SEMUA kawasan).

Surround: Sistem untuk membuat mean bunyi tiga dimensi yang realistik dan hidup dengan menyusun pelbagai pembesar suara sekeliling pendengar.

Title: Bahagian filem yang terpanjang atau ciri muzik pada DVD. Setiap tajuk diberi nombor tajuk, yang membolehkan anda meletakkan tajuk yang anda mahu.

WMA: Windows Media™ Audio. Merujuk kepada teknologi mampat audio yang telah dibangunkan oleh Microsoft Corporation. Data WMA boleh dikodkan dengan menggunakan Windows Media Player versi 9 atau Windows Media Player untuk Windows XP. Fail dikenal pasti dengan sambungan failnya 'WMA'.

New Zealand - Guarantee and Service for New Zealand

Thank-you for purchasing this quality Philips product.

Philips New Zealand Ltd guarantees this product against defective components and faulty workmanship for a period of 12 months. Any defect in materials or workmanship occurring within 12 months from the date of purchase subject to the following conditions will be rectified free of charge by the retailer from whom this product was purchased.

Conditions

1. The product must have been purchased in New Zealand. As proof of purchase, retain the original sales docket indicating the date of purchase.
2. The guarantee applies only to faults caused by defective components, or faulty workmanship on the part of the manufacturer.
3. The guarantee does not cover failures caused by misuse, neglect, normal wear and tear, accidental breakage, use on the incorrect voltage, use contrary to operating instructions, or unauthorised modification to the product or repair by an unauthorised technician.
4. Reasonable evidence (in the form of a sales docket) must be supplied to indicate that the product was purchased no more than 12 months prior to the date of your claim.
5. In the event of a failure, Philips shall be under no liability for any injury, or any loss or damage caused to property or products other than the product under guarantee.

This guarantee does not prejudice your rights under common law and statute, and is in addition to the normal responsibilities of the retailer and Philips.

How to claim

Should your Philips product fail within the guarantee period, please return it to the retailer from whom it was purchased. In most cases the retailer will be able to satisfactorily repair or replace the product.

However, should the retailer not be able to conclude the matter satisfactorily, or if you have other difficulties claiming under this guarantee, please contact

The Guarantee Controller Philips New Zealand Ltd.

P.O. Box 41.021

Auckland

☎ (09) 84 94 160

fax ☎ (09) 84 97 858

AUSTRALIA - Philips Manufacturers Warranty for Australia only

These Warranty conditions are valid for the following consumer electronics products: Colour Televisions, Projection TV, Plasma & LCD TV, DVD Players, DVD Recorders, DVD Recorders with HDD, Personal Video Recorders, Audio Systems, Home Theatre systems, Digital Set Top Box, Digital Photo Display, MP3 players & Portable Audio products.

The benefits given to the purchaser by this warranty are in addition to all other rights and remedies, which the purchaser has in respect of the product under the Trade Practices Act or other Commonwealth or State Law.

Philips Consumer Electronics warrants its products to the purchaser as follows and subject to the stated conditions.

1 Year Free Repair Service – at Philips ASC

Colour Television, Plasma Television, LCD Television, Projection Television, DVDR/VCR Combo, DVD Recorder with Hard Drive, Personal Video Recorder, LCD Projector, Wireless Audio System, Audio System, Home Theatre System & Digital Photo Display (Photo Frame) & Digital Set-Top-Box.

1 Year Free Replacement – at your Retailer

Portable Audio, MP3 players, DVD Players, DVD/VCR Combo Players, DVD Recorders without HDD & Portable DVD/LCD players.

Conditions of Repair Warranty

1. All claims for warranty service should be made to your nearest Philips Authorised Service Centre or the Philips Technology Care Centre. Reasonable evidence of date of purchase must be provided.
2. This warranty extends only to defects in material or workmanship occurring under normal use of the product when operated in accordance with the instructions.
3. If a replacement product is supplied under the repair policy, it is warranted for the remainder of the warranty period of the original purchased product only.
4. Home service is provided only within the normal service area of one of our recommended Authorised Service Centres (ASC). It will be provided for television receivers only with a screen size of 67cms or above (product includes CRT, LCD TV, PTV, and Plasma TV). Televisions with screen sizes less than 67 cms and all other product types are to be taken or sent by the consumer to the workshop of your nearest Authorised Service Centre, at the Consumer's expense.
5. This Manufacturers Warranty is limited to 3 months for the above listed Consumer Electronics Products if used in commercial applications.
6. Philips may, at its discretion choose to replace rather than repair any product covered by this warranty.
7. Product accessories are covered by the same warranty period. Please contact the Philips Technology Care Centre for free replacement of faulty accessories.
8. This Manufacturers Warranty is neither transferable nor valid in countries other than Australia.

This warranty does not cover:

- a) Mileage or travel outside the normal service area covered by selected Authorised Service Centre.
- b) Service costs arising from failure to correctly adjust the controls of the product or to observe the instructions, or inspections that reveal that the product is in normal working order.
- c) Product failures caused by misuse, neglect, accidental breakage, transit damage, inexperienced repairs or modification by un-authorised persons, external fires, lightning strikes, floods, vermin infestation or liquid spillage.
- d) Cleaning of video or audio heads.
- e) Inadequate receiving antennae.
- f) Replacement of worn or used batteries or other consumables.
- g) Consumer products used in commercial applications (This warranty is limited to 3 months only)
- h) Second hand products.

The conditions contained in this warranty card replace and override the provision of the Philips World-Wide Guarantee for products purchased in Australia and used in Australia.

Version 9: 1 February 2007

Warranty valid for all new products purchased after 1st January 2007

1

Philips Consumer Electronics a division of **Philips Electronics Australia Limited** ABN 24 008 445 743,
Level 1, 65 Epping Road NORTH RYDE NSW 2113.

Service is provided through more than 100 accredited Authorised Service Centres throughout Australia.
For direct contact with the nearest recommended Authorised Service Centre in capital & regional cities/towns

Authorised Service Centre Network

1300 361 392

Customer support is provided in Australia by our trained call centre staff
For assistance with product features and specifications, please call

Technology Care Centre

1300 363 391

**Please record the following information for your records and keep in a safe place.
We recommend retaining your purchase receipt to assist with any warranty claim**

Model number :

Serial number :

Date of purchase :

Retailer :

English

中文(简体)

中文(繁體)

Bahasa Malayu

Meet Philips at the Internet
<http://www.philips.com/welcome>



Be responsible
Respect copyrights

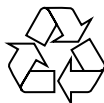

HTS3548W

**CLASS 1
LASER PRODUCT**



Sgp-0716/98-4