

Alati seal, et teid aidata

Registreerige oma toode ja saage abi kodulehelt
www.philips.com/support

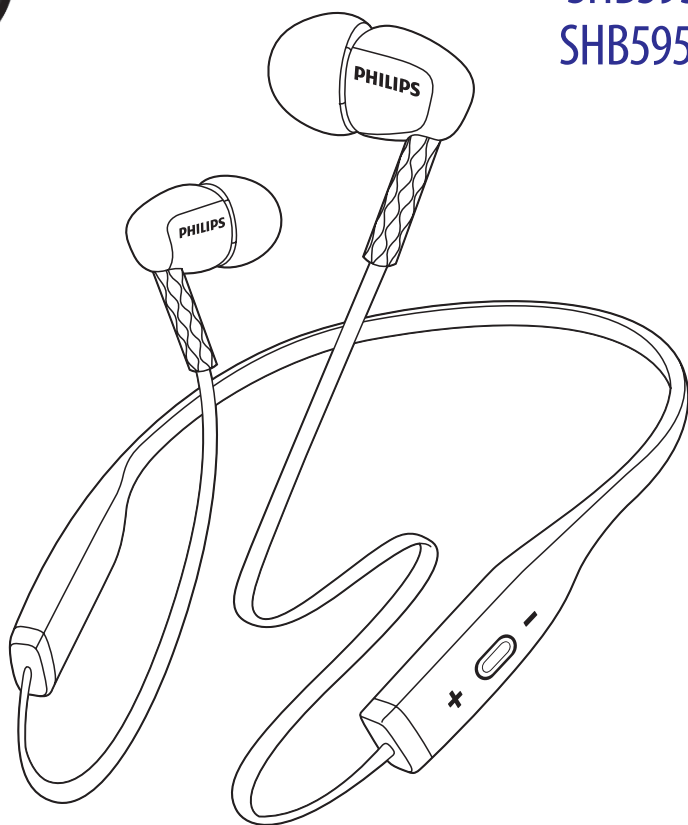

Kõrvaklapid
SHB5950BK/00
SHB5950WT/00



Eestikeelne kasutusjuhend

PHILIPS

1. Olulised ohutusalsed juhendid.....	3
Kuulamisohutus	3
Üldine informatsioon	3
2. Teie Bluetooth kõrvasisesed kõrvaklapid	4
Mis on varustuses?	4
Teised seadmed	4
Ülevaade teie Bluetooth kõrvasisestest kõrvaklappidest.....	4
3. Alustamine	5
Kõrvaklappide laadimine	5
Kõrvaklappide sidumine mobiiltelefoniga	5
4. Kõrvaklappide kasutamine.....	6
Kõrvaklappide ühendamine Bluetooth toega seadmega	6
Kõnede ja muusika haldamine	6
5. Tehnilised andmed.....	8
6. Märkus	9
Vastavuse deklaratsioon	9
Vana toote ja patarei hävitamine	9
Sisseehitatud patarei eemaldamine	9
Elektriliste, magnetiliste ja elektromagnetiliste väljade (EMF) vastavus.....	10
Kaubamärgid.....	10
7. Korduma kippuvad küsimused.....	11

1. Olulised ohutusalased juhendid

Kuulamisohutus



⚡ Oht

- Kuuliskahjustuste vältimiseks ärge kasutage neid kõrvaklappe pikka aega kõrgetel helitugevustel ning seadke helitugevus ohutule tasemele. Mida valjem on heli, seda lühem on ohutu kuulamise periood.

Veenduge, et jälgite nende kõrvaklappide kasutamisel järgmisi juhtnööre:

- Kuulake mõistlikul helitugevusel mõistliku aja jooksul.
- Ärge suurendage helitugevust, kui teie kuulmine kohaneb.
- Ärge seadke helitugevust nii valjuks, et te ei kuule, mis toimub teie ümber.
- Lõpetage kõrvaklappide kasutamine potentsiaalselt ohtlikes olukordades.
- Kõrvaklappidest tulev liigne helirõhk võib teie kuulmist kahjustada.
- Nende kõrvaklappide kasutamine autoroolis ei ole soovitatav ning võib mõnedes riikides olla ka ebaseaduslik.
- Teie enda ohutuse nimel vältige muusikast või kõnedest tulevaid segamisi, kui olete liikluses või teistes potentsiaalselt ohtlikes olukordades.

Üldine informatsioon

Toote kahjustumise või mittetöötamise vältimiseks:

! Ettevaatust

- Ärge hoidke kõrvaklappe liigse kuumuse käes.
- Ärge kukutage kõrvaklappe maha.
- Ärge pritsige kõrvaklappidele vett ega vedelikke.
- Ärge kastke kõrvaklappe vette.
- Ärge kasutage kõrvaklappide puhastamiseks puhastusvahendeid, mis sisaldavad alkoholi, ammoniaaki, benseeni või abrassiive.
- Kui kõrvaklapid vajavad puhastamist, siis kasutage selleks pehmet riiet. Kui vaja, niisutage riiet väikeses koguses puhtas või seebiveses.
- Ärge jätke sisseehitatud patareid liigse kuumuse kätte, nt otsene päikesevalgus, tuli või sarnane.
- Plahvatusoht, kui patareid on valesti välja vahetatud. Asendage ainult sama või võrdväärset tüüpi patareidega.

Tegevus- ja hoiustamistemperatuurid

- Ärge kasutage ega hoiustage seadet kohas, kus temperatuur on alla -15°C (5°F) või üle 55°C (131°F) (kuni 90%-lises niiskuses).
- Kõrged või madalad temperatuurid võivad lühendada sisseehitatud patarei eluiga.

2. Teie Bluetooth kõrvasisesed kõrvaklapid

Õnnitleme teid ostu puhul ja tere tulemast Philipsi kasutajaks! Et saada täielikult osa Philipsi poolt pakutavast toest, siis registreerige oma toode aadressil www.philips.com/welcome.

Nende Philipsi juhtmeta kõrvasiseste kõrvaklappidega saate:

- pidada käed-vabad režiimis kõnesid;
- nautida ja hallata juhtmevabalt muusikat;
- lülituda muusika ja kõnede vahel.

Mis on varustuses?

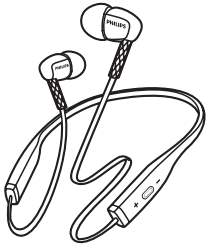

Philipsi Bluetooth kõrvasisesed kõrvaklapid SHB5950

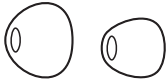

Vahetatavad kummist kõrvaklapikorpused

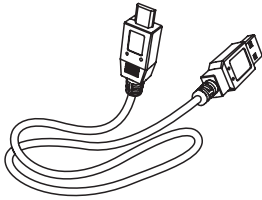

USB laadimiskaabel (ainult laadimiseks)



Kiire alustamise juhend

Teised seadmed

Mobiiltelefonid ja seadmed (näiteks arvutid, tahvelarvutid, Bluetooth seadmed, MP3-mängijad jne), millel on Bluetooth tugi ja mis on nende kõrvaklappidega ühilduvad (vaadake peatükki "Tehnilised andmed" leheküljel 8).

Ülevaade teie Bluetooth kõrvasisestest kõrvaklappidest

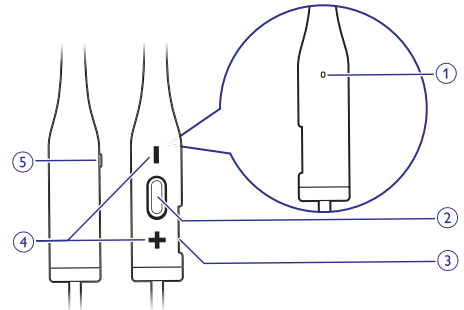

1. Mikrofon
2. Sisse/välja lülitamise nupp, muusika/kõne haldamise nupp
3. Micro USB laadimispesa
4. Helitugevuse/lugude haldamise nupp
5. LED indikaator

3. Alustamine

Kõrvaklappide laadimine

Märkus

- Enne kõrvaklappide esmakordset kasutamist laadige kõrvaklappide patareid 5 tundi. See tagab optimaalse patarei mahutavuse ja eluea.
- Kahjustuste vältimiseks kasutage vaid komplektisolevat USB laadimiskaablit.
- Enne kõrvaklappide laadimist lõpetage kõne, kuna laadimine lülitab kõrvaklapid välja.

Ühendage komplektisolev USB laadimiskaabel:

- kõrvaklappide micro USB laadimispesaga; ja
 - arvuti laadimise/USB pesaga.
- ↳ LED indikaator süttib laadimise ajal valgelt põlema ning lülitub välja, kui kõrvaklapid on täielikult täis laetud.

Nõuanne

- Tavaliselt võtab kõrvaklappide täielikult täis laadimine aega 2 tundi.

Kõrvaklappide sidumine mobiiltelefoniga

Enne kõrvaklappide esmakordset mobiiltelefoniga kasutamist on teil vaja need omavahel siduda.

Õnnestunud sidumine loob unikaalse krüpteeritud sideme kõrvaklappide ja mobiiltelefoni vahel.

Kõrvaklapid jätavad 4 viimasena seotud seadet omale mällu. Kui soovite siduda rohkem kui 4 seadet, siis side kõige varem seotud seadmega asendatakse uue sidemega.

1. Veenduge, et kõrvaklapid on täiesti täis laetud ja välja lülitatud.
2. Vajutage ja hoidke all sisse/välja lülitamise nuppu, kuni LED tuli hakkab vilkuma vaheldumisi valgeks ja siniseks.
 - ↳ Kõrvaklapid on sidumisrežiimis, mis kestab 5 minutit.

3. Veenduge, et mobiiltelefon on sisse lülitatud ja Bluetooth funktsioon aktiveeritud.
4. Siduge peakomplekt mobiiltelefoniga. Lisainformatsiooni saamiseks vaadake mobiiltelefoni kasutusjuhendit.

Järgmine näide kirjeldab, kuidas ühendada kõrvaklappide mobiiltelefoniga.

1. Aktiveerige oma mobiiltelefonil Bluetooth ning valige Philips SHB5950.
2. Kui küsitakse kõrvaklappide parooli, sisestage "0000" (4 nulli). Bluetooth 3.0 või kõrgema profiiliga mobiiltelefonidel ei pea te sisestama parooli.

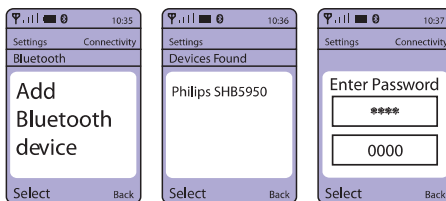

4. Kõrvaklappide kasutamine

Kõrvaklappide ühendamine Bluetooth toega seadmega

1. Lülitage oma mobiiltelefon/Bluetooth seade sisse.
2. Vajutage ja hoidke all sisse/välja lülitamise nuppu, et kõrvaklapid sisse lülitada.
 - ↳ Sinine LED tuli vilgub.
 - ↳ Kõrvaklapid ühenduvad automaatselt viimase ühendatud mobiiltelefoniga/seadmega. Kui viimast ei ole saadaval, proovivad kõrvaklapid ühenduda eelviimase ühendatud seadmega.



Nõuanne

- Kui lülitate mobiiltelefoni/Bluetooth seadme või selle Bluetooth funktsiooni sisse pärast kõrvaklappide sisse lülitamist, siis ühendage kõrvaklapid oma mobiiltelefoni/Bluetooth seadmega manuaalselt.



Märkus

- Kui kõrvaklappidel ei õnnestu 5 minuti jooksul ühenduda ühegi Bluetooth seadmega, lülituvad need patarei säästmise eesmärgil välja.

Kõnede ja muusika haldamine

Sisse/välja lülitamine

Ülesanne	Nupp	Tegevus
Kõrvaklappide sisse lülitamine.	Muusika/kõne haldamise nupp	Vajutage ja hoidke 2 sekundit all.
Kõrvaklappide välja lülitamine.	Muusika/kõne haldamise nupp	Vajutage ja hoidke 4 sekundit all. <ul style="list-style-type: none">↳ Valge LED on sisse lülitatud ja kustub seejärel sujuvalt.

Muusika haldamine

Ülesanne	Nupp	Tegevus
Muusika taasesitamine või taasesitamise peatamine.	Muusika/kõne haldamise nupp	Vajutage üks kord.
Helitugevuse kohandamine.	+/-	Vajutage üks kord.
Edasi liikumine.	+	Vajutage pikalt.
Tagasi liikumine.	-	Vajutage pikalt.

Kõnede haldamine

Ülesanne	Nupp	Tegevus
Kõnele vastamine või kõne lõpetamine.	Muusika/kõne haldamise nupp	Vajutage üks kord. <ul style="list-style-type: none">↳ 1 piiks.
Kõnest keeldumine.	Muusika/kõne haldamise nupp	Vajutage ja hoidke 2 sekundit all. <ul style="list-style-type: none">↳ 1 pikk piiks.
Kõne ajal helistaja vahetamine.	Muusika/kõne haldamise nupp	Vajutage kaks korda. <ul style="list-style-type: none">↳ 1 piiks.
Kõne ajal mikrofone vaigistamine/taastamine.	+ ja -	Vajutage üks kord. <ul style="list-style-type: none">↳ 1 piiks.

Muud kõrvaklappide staatused

Kõrvaklappide staatus	Indikaator
Kõrvaklapid on ühendatud Bluetooth seadmega, kui kõrvaklapid on puhkerežiimis või kui kuulate muusikat.	Sinine LED vilgub iga 8 sekundi tagant.
Kõrvaklapid on sidumiseks valmis.	LED vilgub, sinine ja valge vaheldumisi.

... Kõrvaklappide kasutamine

Kõrvaklappide staatus	Indikaator
Kõrvaklapid on sisse lülitatud, aga ei ole Bluetooth seadmega ühendatud.	Sinine LED vilgub kiirelt. Kui ühendust ei ole võimalik luua, siis lülituvad kõrvaklapid 5 minuti pärast välja.
Patarei hakkab tühjaks saama.	Valge LED vilgub 3 korda iga 10 sekundi tagant, kuni patarei on tühi.
Patarei on täielikult täis laetud.	Valge LED on välja lülitatud.

5. Tehnilised andmed

- Kuni 7 tundi muusika taasesitust või 7 tundi kõneaega
- Kuni 160 tundi ooteaega
- Tavaline täislaadimise aeg: 2 tundi
- Taaslaetav Liitium-Polümeer patarei (120 mAh)
- Bluetooth 4.1, Bluetooth mono tugi (Headphones Profile – HSP), Bluetooth stereo tugi (Advanced Audio Distribution profile - A2DP; Audio Video Remote Control profile - AVRCP)
- Tegevusulatus: kuni 10 meetrit
- Automaatne välja lülitamine



Märkus

- Tehnilised andmed võivad muutuda ilma sellest eelnevalt ette teatamata.

6. Märkus

Vastavuse deklaratsioon

Käesolevaga kinnitab Gibson Innovations, et see seade vastab direktiivi 1999/5/EK olulisematele nõudmistele ning teistele olulistele ettekirjutustele. Te leiате vastavuse deklaratsiooni aadressilt www.p4c.philips.com.

Vana toote ja patarei hävitamine



Teie seade koosneb kõrgevaliteedilistest materjalidest ja osadest, mida on võimalik taaskasutada ja ümber töödelda.



See mahatõmmatud prügikasti tähis näitab, et seade vastab Euroopa direktiivile 2012/19/EL.



See mahatõmmatud prügikasti tähis näitab, et toode sisaldab patareisid, mis on vastavuses Euroopa Direktiiviga 2013/56/EL ning neid ei tohi hävitada tavalise majapidamisprügi hulgas.

Soovitame tugevalt viia seade pärast eluea lõppemist ametlikku kogumispunkti või Philipsi teeninduskeskusesse, kus spetsialistid saavad sisseehitatud patarei eemaldada.

Palun tutvuge kohalike nõuete ja võimalustega vanade elektri- ja elektroonikaseadmete ning taaslaetavate patareide ümbertöötlemise kohta. Järgige kohalikke seadusi ning ärge hävitage seda seadet ega taaslaetavaid patareisid hariliku majapidamisprügi hulgas. Korrektne seadmete ja taaslaetavate patareide hävitamine aitab vältida kahju keskkonnale ja inimestevisele.

Sisseehitatud patarei eemaldamine



Märkus

- Enne patarei eemaldamist veenduge, et USB laadimiskaabel on seadme küljest lahti ühendatud.

Kui teie riigis puuduvad elektrooniliste seadmete kogumis/ümbertöötlemispunktid, siis saate keskkonda säästa, kui eemaldate patarei enne peakomplekti ära viskamist.

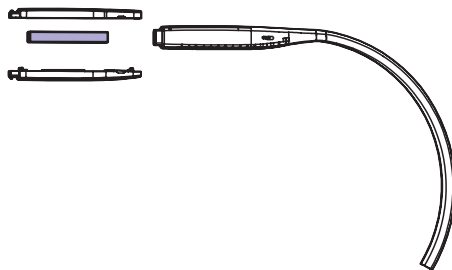

Keskkonnaalane informatsioon

Selle seadme puhul ei ole kasutatud üleliigset pakkematerjali. Pakendit on lihtne eraldada kolmeks erinevaks materjaliks: kartong (karp), polüstüreenplast (puhver), polüetüleen (kotike, kaitsev vahtplast).

Teie seade sisaldab materjale, mida on võimalik ümber töödelda ja korduvalt kasutada, kui seade on lahti võetud selleks litsentseeritud ettevõttes.

Pakkematerjalide, vanade patareide ning seadmete hävitamisel järgige kohalikke eeskirju.

Elektriliste, magnetiliste ja elektromagnetiliste väljade (EMF) vastavus

See seade vastab kõikidele kehtivatele elektromagnetiliste väljade standarditele ja regulatsioonidele.

Keskkonnaalane informatsioon

Selle seadme puhul ei ole kasutatud üleliigset pakkematerjali. Pakendit on lihtne eraldada kolmeks erinevaks materjaliks: kartong (karp), polüstüreenplast (puhver), polüetüleen (kotike, kaitsev vahtplast).

Teie seade sisaldab materjale, mida on võimalik ümber töödelda ja korduvalt kasutada, kui seade on lahti võetud selleks litsentseeritud ettevõttes.

Pakkematerjalide, vanade patareide ning seadmete hävitamisel järgige kohalikke eeskirju.

Kaubamärgid

Bluetooth

Bluetooth sõnaühend ja logod on äriühingu Bluetooth SIG, Inc. omand ning äriühing Gibson Innovations kasutab neid litsentsi alusel.

7. Korduma kippuvad küsimused

Bluetooth kõrvaklapid ei lülitu sisse.

Patarei on peaaegu tühi. Laadige kõrvaklappe.

Sidumine mobiiltelefoniga ei õnnestu.

Bluetooth on välja lülitatud. Aktiveerige oma mobiiltelefonis Bluetooth ja lülitage mobiiltelefon sisse enne kõrvaklappide sisse lülitamist.

Sidumine ei tööta.

Veenduge, et kõrvaklapid oleksid sidumisrežiimis.

- Järgige selles kasutusjuhendis kirjeldatud samme (vaadake peatükki "Kõrvaklappide sidumine mobiiltelefoniga" leheküljel 5).
- Veenduge, et LED tuli vilgub vaheldumisi siniselt ja valgelt, enne kui vabastate muusika/kõne haldamise nupu. Ärge vabastage nuppu, kui näete vaid sinist LED tuld.

Mobiiltelefon ei leia kõrvaklappi.

- Kõrvaklapid võivad olla ühendatud mõne teise seadmega. Lülitage ühendatud seade välja või liigutage see levialast välja.
- Sidumised võivad olla kustutatud või kõrvaklapid on eelnevalt ühendatud mõne teise seadmega. Siduge kõrvaklapid taas mobiiltelefoniga nagu kirjeldatud selles kasutusjuhendis (vaadake peatükki "Kõrvaklappide sidumine mobiiltelefoniga" leheküljel 5).

Kõrvaklapid on ühendatud Bluetooth stereo toega mobiiltelefoniga, kuid muusikat taasesitatakse vaid läbi mobiiltelefoni kõlari.

Vaadake oma mobiiltelefoni kasutusjuhendist, kuidas kanda muusika edastamist telefonist üle kõrvaklappidesse.

Helikvaliteet on kehv ja mürane.

Bluetooth heliallikas on levialast väljas. Vähendage vahemaad kõrvaklappide ja Bluetooth heliallika vahel või eemaldage nendevahelised takistused.

Helikvaliteet on kehv, kui muusikastriiming mobiiltelefonist on väga aeglane või helistriiming ei tööta üldse.

Telefonis ei ole A2DP tuge ja see toetab vaid (mono) HSP/HFP-d (vaadake peatükki "Tehnilised andmed" leheküljel 8).

Ma kuulen muusikat, kuid ei saa seda oma seadmega kontrollida (nt taasesitada/taasesitust peatada/edasi kerida/tagasi kerida).

Veenduge, et teie Bluetooth seade on AVRCP toega (vaadake peatükki "Tehnilised andmed" leheküljel 8).

Teiste küsimuste korral külastage veebilehekülge www.philips.com/support.



2015 © Gibson Innovations Limited. Kõik õigused kaitstud.

See toode on loodud ja seda müüakse Gibson Innovations Ltd. loal ja Gibson Innovations Ltd. on selle toote garantiiandja.

Philips ja Philipsi kilp on äriühingule Koninklijke Philips N.V. kuuluvad registreeritud kaubamärgid ning neid kasutatakse litsentsi alusel.

UM_SHB5950_00_EN_V1.0

CE 0890

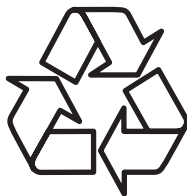

Külastage Philipsit internetis:
<http://www.philips.com>