

PHILIPS

1000 系列

條形音箱

HTL1508

使用者手冊

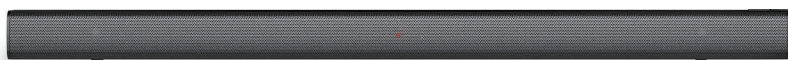

請於以下網址註冊您的產品並獲得支援：
www.philips.com/support

目錄

目錄

1 重要資訊	2
幫助和支援	2
重要安全說明	2
愛護您的產品	3
關愛環境	3
法遵	4

2 您的條型音箱	4
主機	4
遙控器	5
接口	6

3 連接	6
放置	6
連接條型音箱	7
連接電視和其他裝置的音訊	7

4 使用條型音箱	9
調節音量	9
MP3 播放機	9
透過藍牙播放音訊	10
自動待命	10
套用出廠設定值	10
更新軟體	10

5 掛牆安裝	11
---------------	-----------

6 產品規格	11
---------------	-----------

7 疑難排解	12
---------------	-----------

I 重要資訊

在使用您的產品之前，請閱讀並理解所有說明。如果因未遵循說明而導致損壞，則不適用保固。

幫助和支援

如需廣泛的線上支援，請造訪 www.philips.com/support，以：

- 下載使用者手冊和快速入門指南
- 觀看視訊教程（僅適用於部份型號）
- 尋找常見問題（常見問題集）的答案
- 使用電郵給我們傳送問題
- 洽詢我們的服務代表。

依照網站上的說明選擇您的語言，然後輸入您的產品型號

或者聯絡您所在國家的客戶關懷部門。聯絡前請記下您的產品的型號和序號。您可以在產品的背面或底部找到該資訊。

重要安全說明

- 請閱讀以下說明。
- 請保留以下說明。
- 請注意所有警告。
- 請遵循所有說明。
- 請勿在水源附近使用本設備。
- 請僅使用乾布清潔。
- 請勿堵塞任何通風口。請嚴格依據製造商提供的安裝說明。
- 請勿將本裝置安裝在熱源

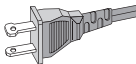

附近，例如散熱器、電熱器、火爐或產生熱量的其他設備（包括放大器）。

- 請勿讓極化或接地型插頭的**安全用途失效**。極化插頭具有兩個葉片，其中一個葉片比另一個更寬。接地型插頭具有兩個葉片和第三個接地插腳。寬葉片或第三個插腳是用來保障您的安全。若所提供的插頭與您的插座不相符，請要求電工更換為適合的插座。
- **防止電源線被踩踏或擠壓**，尤其是插頭、插座以及它們從設備退出的點處。
- **僅可使用製造商指定的附件 / 配件。**
- **只能使用製造商指定的或隨本設備一起售出的活動機櫃、支架、三腳架、托架或檯面。**使用推車運送設備時，特別注意推車及設備的平衡，避免其翻倒造成傷害。
- 在雷電天氣或者長時間不使用時，**請拔掉設備插頭。**
- **請將所有的維修工作交給合格的維修人員。**當設備受到任何形式的損壞時，例如電源線或者插頭被損壞、液體或者異物掉入設備內、遭受雨淋或受潮、不能正常工作，以及被摔碰等情況，都需要維修。
- **電池使用警示** - 為防止可能導致人身傷害、財產損失或裝置損壞的電池洩漏：
 - 依照本機上標記的 + 和 -，正確安裝**所有**電池。
 - 請勿混用電池（**舊電池和新電池或碳電池和鹼性電池**等）。
 - 長時間不使用本機時請取出電池。
 - 電池不應暴露於過熱的環境中，如



陽光、火等。

- 高氯酸鹽材料 - 可能需要特殊處理。請參閱 www.dtsc.ca.gov/hazardouswaste/perchlorate。
- 產品 / 遙控器包含可能被吞食的錢幣 / 鈕扣型電池。始終將電池放在孩子無法觸及之處！如果吞食電池，可能導致嚴重傷害或死亡。吞食後兩小時內可能發生嚴重的體內灼傷。
- 若您懷疑電池可能已被吞食或位於身體的任何部位，請立即就醫。
- 更換電池時，請始終將所有新舊電池放在孩子無法觸及之處。更換電池後，須確保電池倉蓋完全緊固。
- 如果電池倉蓋不能完全緊固，請停用本產品。請放在孩子無法觸及之處並與製造商聯絡
- **應防止水滴入或濺入本設備。**
- **不要在設備上放置任何危險源**（例如，充滿液體的物體、點燃的蠟燭）。
- 本設備可含鉛和汞。根據當地、州或聯邦法律棄置。有關處置或回收資訊，請與當地政府機構聯絡。如需有關回收選項的更多協助，請聯絡 www.mygreenelectronics.com 或 www.eiae.org 或 www.recycle.philips.com。
- 在電源插頭或電器耦合器用作切斷裝置的情況下，切斷裝置應保持隨時可操作。
- 不要將此設備放在能被兒童和成人倚靠、拉扯、站立或攀爬而導致傾斜的傢俱上。裝置跌落可能導致嚴重傷害甚至死亡。
- 除非提供良好的通風，否則不得將本設備放置在書架或機架等內建設施中。確保在本設備周圍留出 7.8 英吋(20 公分)

或以上的空間。

II 類設備符號



此符號表示本機具有雙重絕緣系統。

了解以下安全符號



此「閃電符號」表示本機內未絕緣的材料可能引起觸電。為了您家中每個人的安全，請不要取下產品覆蓋材料。



「驚嘆號」提醒您注意產品的相關功能，您應該仔細閱讀所附文獻，以防止操作和維護問題。

警告：為降低火災或觸電風險，本設備不應暴露於雨水或潮濕環境中，裝有液體的物體（如花瓶）不應放在本設備上。

警示：為防止觸電，須使插頭的寬插片與寬插槽匹配，完全插入。

愛護您的產品

僅使用超細纖維布清潔產品。

關愛環境

處置舊產品和電池



您的產品採用可以回收和再利用的優質材料和元件設計和製造。



產品上的該符號表示本產品受歐盟指令 2012/19/EU 規限。



該符號表示本產品包含受歐洲指令 2013/56/EU 規限的電池，不能與普通生活垃圾一同棄置。請自行了解您當地的電氣電子產品和電池的單獨收集系統。遵守當地規定，切勿將產品和電池與普通生活垃圾一同棄置。正確棄置舊產品和電池有助於預防對環境和人類健康造成負面影響。

取下一次性電池

如欲取下一次性電池，請參閱〈電池安裝〉一節。

法遵

本產品符合歐洲共同體的無線電干擾要求。

MMD Hong Kong Holding Limited 特此聲明，本產品符合指令 2014/53/EU 的基本要求及其他相關條款。您可以在 www.p4c.philips.com 上找到符合性聲明。



2 您的條型音箱

恭喜您選購本產品，歡迎光臨 Philips！如欲充分享用 Philips 提供的支援，請於 www.philips.com/welcome 註冊您的條型音箱。

主機

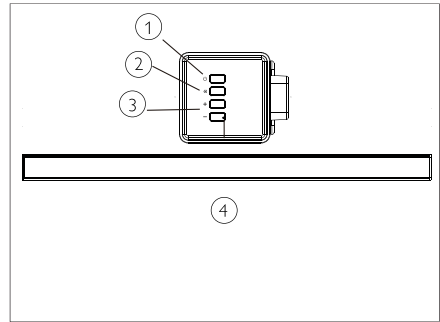
本節概述了主機。



- ①  打開條形音箱或使其進入待命狀態。
- ②  (來源) 選擇條形音箱的輸入來源。
- ③  音量 +/- 增大或減小音量。
- ④ **條型音箱的 LED 指示燈**
 - 當條形音箱處於待命狀態時亮起紅色。
 - 當切換到「線路輸入」輸入來源（3.5mm 立體聲音訊纜線）時亮起綠色。
 - 當切換到藍牙模式並且藍牙裝置已配對時亮起藍色。
 - 切換到光纖輸入來源時亮起黃色。

- 增大或減小音量時閃爍紅光，最大化或最小音量時常亮紅色。
- 當將條形音箱靜音時，低速閃爍紅光。

遙控器

本節概述了遙控器。

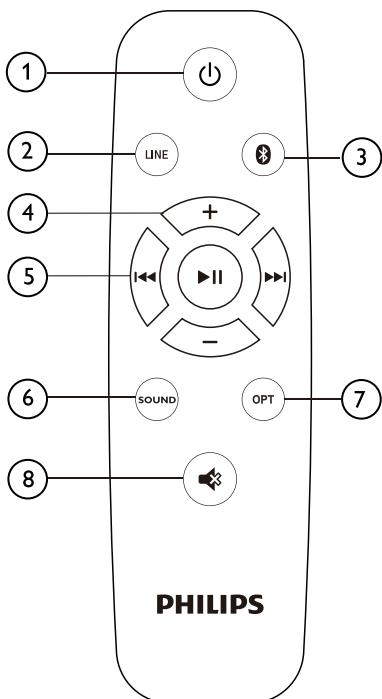

- ① **⏻ (待命 - 開)**
打開條形音箱或使其進入待命狀態。
- ② **LINE (線路)**
切換到線路輸入模式。
- ③ **📶**
切換到藍牙模式。
- ④ **+/- (音量)**
 - 增大或減小音量。
- ⑤ **播放按鈕 / 藍牙配對**
 - **▶||**：在藍牙模式下播放、暫停或繼續播放（僅適用於支援 AVRCP 的藍牙裝置）。
 - **◀/▶**：在藍牙模式下跳至上一首或下一首曲目（僅適用於支援 AVRCP 的藍牙裝置）。
 - **▶|| (長按)**：斷開目前連接的藍牙裝置並開始新的配對
- ⑥ **SOUND (聲音)**
選擇音樂、電影或新聞模式。
- ⑦ **OPT (光纖)**
將音訊來源切換到光纖連接。
- ⑧ **🔇**
靜音或恢復音量。

接口

本節概述了條型音箱上的可用接口

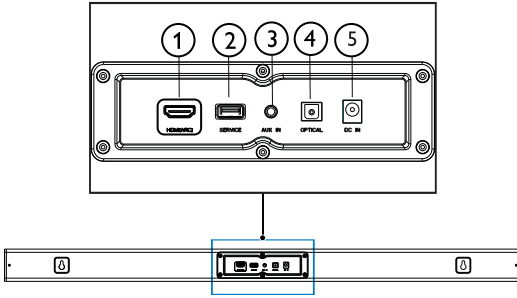

- ① **HDMI (ARC)**
連接到電視上的 HDMI 輸入。
- ② **SERVICE (服務)**
用於軟體升級。
- ③ **AUX IN (AUX 輸入)**
來自 MP3 播放機等裝置的音訊輸入
(3.5mm 插孔)。
- ④ **OPTICAL (光纖)**
連接到電視或數位裝置上的光纖音訊
輸出。
- ⑤ **DC IN (直流輸入)**
將條形音箱連接到電源。

3 連接

本節幫助您將條型音箱連接至電視和其他裝置。欲知條型音箱和配件基本連接的資訊，請參閱快速入門指南。

附註

- 欲知標識和電源額定值，請參閱產品背面或底部的銘牌。
- 在進行或變更任何連接之前，請確保所有裝置都與電源插座斷開連接。

放置

放置條型音箱，如下所示。

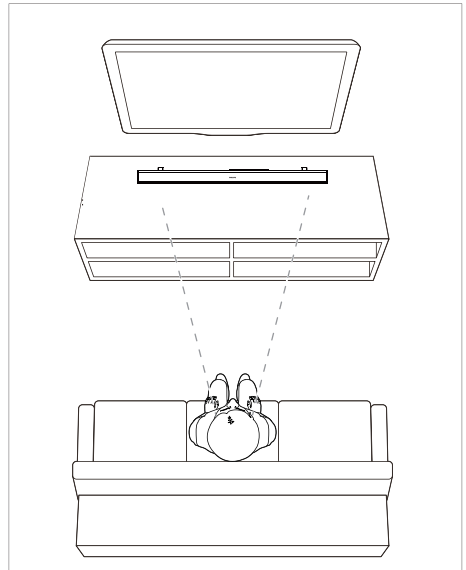

連接條型音箱

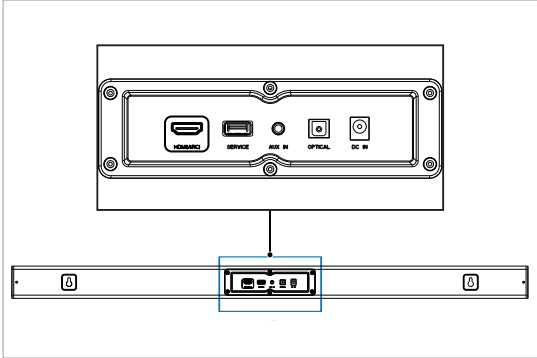

連接電視和其他裝置的音訊

選項 1：透過數位光纖纜線連接音訊 最佳品質的音訊

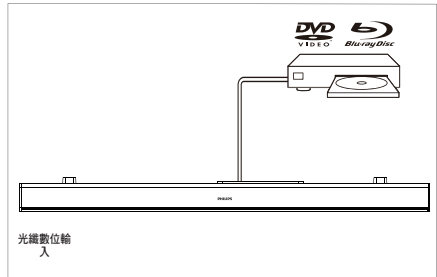
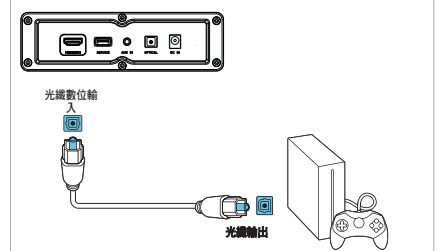
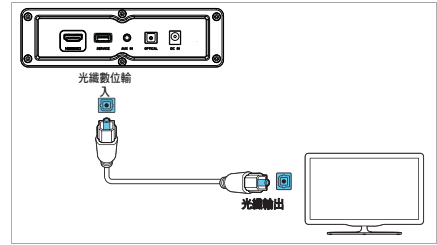

- 1 使用光纖纜線，將條形音箱上的光纖接口連接到電視或其他裝置上的光纖輸出接口。
 - 數位光纖接口可能標有 SPDIF 或 SPDIF 輸出。

選項 2：透過 3.5mm 立體聲音訊纜線連接音訊

基本品質的音訊

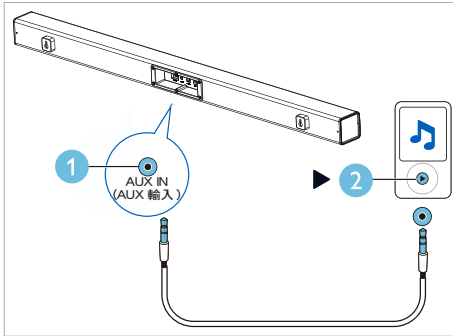
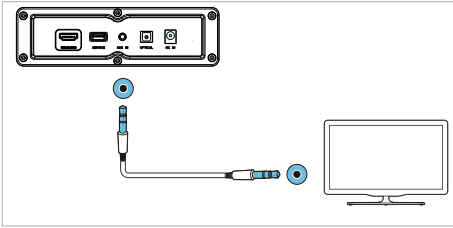

- 1 使用 3.5mm 立體聲音訊纜線，將條形音箱上的**線路輸入**接口連接到電視或其他裝置上的**線路**接口。

選項 3：連接至 HDMI (ARC) 插口

您的條型音箱支援帶音訊回傳通道 (ARC) 的 HDMI。如果您的電視符合 HDMI ARC，可使用單條 HDMI 纜線透過條型音箱聽到電視音訊。

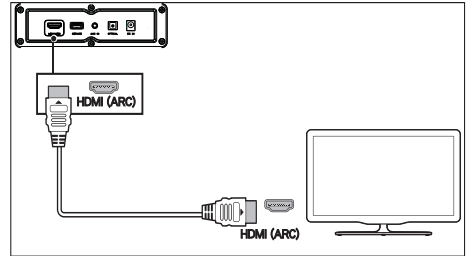

- 1 使用高速 HDMI 纜線，將條型音箱上的 HDMI 輸出 (ARC) 至電視的接口連接至電視上的 HDMI ARC 接口。
 - 電視上的 HDMI ARC 接口可能標得有所不同。欲知詳情，請參閱電視使用者手冊。
- 2 在電視上，開啟 HDMI-CEC 操作。欲知詳情，請參閱電視使用者手冊。



4 使用條型音箱

本節將幫助您使用條型音箱播放來自所連裝置的音訊。

在開始之前

- 進行快速入門指南中所述的必要連接或從 www.philips.com/support 下載使用者手冊。
- 將條型音箱切換到其他裝置的正確來源。

調節音量

- 1 按 +/- (音量) 以增大或減小音量。
 - 欲使聲音靜音，請按 。
 - 欲恢復聲音，請再次按  或按 +/- (音量)。

音量指示燈

- 按音量 + 增大音量時，條型音箱的指示燈將閃爍紅光，音量在達到最大值後將回到正常狀態，同時條型音箱指示燈常亮紅色 2 秒。
- 按音量 - 減小音量時，條型音箱的指示燈將閃爍紅光，音量在達到最小值後將回到正常狀態，同時條型音箱指示燈常亮紅色 2 秒。

MP3 播放機

連接 MP3 播放機以播放音訊檔案或音樂。

您需要什麼

- 一個 MP3 播放機
- 一條 3.5mm 立體聲音訊纜線。

- 1 使用 3.5mm 立體聲音訊纜線，將 MP3 播放機連接到條型音箱上的音訊輸入接口。
- 2 按遙控器上的音訊輸入。
- 3 按 MP3 播放機上的按鈕，以選擇和播放音訊檔案或音樂。

透過藍牙播放音訊

透過藍牙，將條型音箱與您的藍牙裝置（如 iPad、iPhone、iPod touch、Android 手機或筆記型電腦）連接，然後可透過條型音箱聆聽儲存於裝置上的音訊檔案。

您需要什麼

- 一個藍牙裝置，其支援藍牙設定檔 A2DP 和 AVRCP，藍牙版本為 4.2 或以上。
- 條型音箱與藍牙裝置之間的操作範圍約為 4 公尺（13 英尺）。

1 按遙控器上的 **Ⓚ**，將條型音箱切換到藍牙模式。

↳ 條形音箱的指示燈閃爍藍光。

2 在藍牙裝置上，打開藍牙，搜尋並選擇 **Philips HTL1508** 以開始連接（如需了解藍牙啟用方法，請參閱藍牙裝置的使用者手冊）。

↳ 連接期間，條形音箱的指示燈閃爍藍光。

3 等到條形音箱的指示燈常亮藍色。

↳ 如果連接失敗，指示燈將以較低的速率連續閃爍。

4 選擇並播放藍牙裝置上的音訊檔案或音樂。

- 在播放期間，如果有來電，音樂播放將暫停。
- 如果您的藍牙裝置支援 AVRCP 設定檔，可以在遙控器上按 **◀ / ▶** 跳到某個曲目，或者按 **▶||** 暫停 / 繼續播放。

5 若要結束藍牙，請選擇其他來源。

- 當切換回到藍牙模式時，藍牙連接保持使用中狀態。

附註

- 音樂串流可能被裝置和條型音箱之間的障礙物中斷，例如牆壁、覆蓋裝置的金屬外殼，或者附近以相同頻率操作的其他裝置。
- 如果要將條型音箱與其他藍牙裝置連接，請按住遙控器上的 **▶||** 以斷開目前連接的藍牙裝置。

自動待命

當從連接的裝置播放媒體時，按鈕進入非使用狀態 15 分鐘後並且連接的裝置沒有播放音訊時，本產品會自動切換到待命狀態。

套用出廠設定值

您可以將條型音箱重設為預設設定模式。

1 在線路模式下，長按遙控器的電源鍵 5 秒鐘。

↳ 將還原出廠設定值。

更新軟體

為了不斷改進產品，可提供軟體升級。請造訪 www.philips.com/support 以查看是否有最新的軟體版本可用。

5 掛牆安裝

附註

- 掛牆安裝不當可能導致事故、傷害或損壞。如有任何疑問，請聯絡您所在國家的客戶關懷部門。
- 在掛牆安裝之前，確保牆壁可以支撐起條型音箱的重量。

螺釘長度 / 直徑

根據安裝條型音箱的牆壁類型，確保使用合適長度和直徑的螺釘。

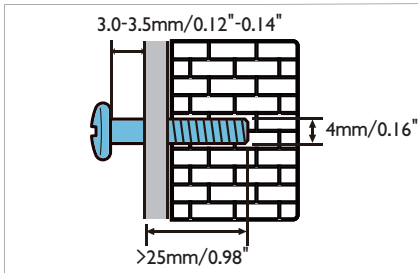

請參閱快速入門指南中有關如何掛牆安裝條型音箱的示意圖：

- 在牆上鑽兩個孔。
- 將銷釘和螺釘固定在孔中。
- 將條型音箱懸掛在緊固螺釘上。

6 產品規格

附註

- 規格和設計如有變更，恕不另行通知。

放大器

- RMS 總輸出功率：
70W RMS (+/- 0.5 dB, 10% THD)
- 頻率回應：50 Hz-15 kHz / ± 3 dB
- 雜訊比： > 65 dB (CCIR) / (A 加權)
- 總諧波失真： $< 1\%$
- 輸入靈敏度：
 - 線路輸入：450 mV +/- 50 mV

音訊

- S/PDIF 數位音訊輸入：
 - 光纖：TOSLINK

藍牙

- 藍牙設定檔：A2DP AVRCP
- 藍牙版本：4.2
- 頻帶 / 輸出功率：
2402-2480 MHz / ≤ 20 dBm

主機

條形音箱

- 電源：100-240V~，50/60 Hz
- 功耗：15V/1.6A
- 待命功耗：≤ 0.5 W
- 尺寸（寬 x 高 x 深）：
960 x 63 x 76.5 mm
- 重量：1.42 kg
- 內建喇叭：2 x 全音域喇叭
（52 mm/2"，4 歐姆）

遙控器電池

- 1 x AAA-R03-1.5 V

待命資訊

- 產品保持非使用中狀態 15 分鐘後，會自動切換到待命或網路待命狀態。
- 當產品（條形音箱）保留待命資訊時，待命狀態下的功耗小於 2W。
- 如欲停用藍牙連接，請按住遙控器上的藍牙按鈕。
- 如欲啟用藍牙連接，請在藍牙裝置上啟用藍牙連接。

7 疑難排解



警告

- 觸電危險 切勿拆下產品外殼。

為了保持保固的有效性，請勿嘗試自行維修產品。

如果您在使用本產品時遇到問題，請在請求服務之前檢查以下幾點。

如果仍有問題，請造訪 www.philips.com/support 獲取支援。

主機

條型音箱上的按鈕不起作用。

- 將條型音箱與電源斷開幾分鐘，然後重新連接。

聲音

條型音箱沒有發出聲音。

- 使用音訊纜線將條型音箱連接至電視或其他裝置。
- 將條型音箱重設為出廠設定值。
- 在遙控器上，選擇正確的音訊輸入。
- 確保條型音箱沒有靜音。

聲音失真或迴聲。

- 若您透過條型音箱從電視播放音訊，請確保電視已靜音。

藍牙

裝置無法與條型音箱連接。

- 裝置不支援條型音箱所需的相容設定檔。
- 您尚未啟用裝置的藍牙功能。如需瞭解啟用該功能的方式，請參閱裝置的使用者手冊。

- 裝置連接不正確。正確連接裝置（請參閱第 10 頁的「透過藍牙播放音訊」）。
- 條型音箱已與另一個藍牙裝置連接。斷開所連裝置，然後重試。

來自所連藍牙裝置的音訊播放品質差。

- 藍牙接收效果不佳。將裝置靠近條型音箱，或移除裝置和條型音箱之間的任何障礙物。

所連藍牙裝置不斷地進行連接和斷開連接。

- 藍牙接收效果不佳。將裝置靠近條型音箱，或移除裝置和條型音箱之間的任何障礙物。
- 關閉藍牙裝置上的 Wi-Fi 功能以避免干擾。
- 對於某些藍牙，藍牙連接可以自動停用以節省電量。這並不表示條型音箱有任何故障。



藍牙® 文字標記和標誌是 Bluetooth SIG, Inc. 的註冊商標。

規格如有變更，恕不另行通知。

Philips 和 Philips 盾狀徽章是 Koninklijke Philips N.V. 的註冊商標，根據授權使用。本產品係由 MMD Hong Kong Holding Limited 或其關係企業之一製造並負責銷售。MMD Hong Kong Holding Limited 是本產品相關的保證人。

