

2 设置

调节扬声器

- 1 按主装置上的 **STANDBY-ON** 将它打开。
- 2 按遥控器上的 **SURROUND**。
- 3 按住前面板上的 **PROGRAM** 以访问系统设置菜单。

仅适用于调节中置扬声器的音频延迟:

- 按 **◀◀** 或 **▶▶** 直到“CENTER DELAY”（中置延迟）出现。
- 旋转 **VOL** 控件更改延迟时间。

仅适用于调节后置扬声器的音频延迟:

- 按 **◀◀** 或 **▶▶** 直到“REAR DELAY”（后置延迟）出现。
- 旋转 **VOL** 控件更改延迟时间。
- 4 要确认所有设置, 按 **PROGRAM**。

请参阅随附的用户手册, 以了解用于微调扬声器设置的其他选项。

3 欣赏

开始播放

- 1 按主装置上的 **STANDBY-ON** 将它打开。

注意: 开始播放之前, 请确保所有音频/视频设备已正确连接。

- 2 打开连接的音频/视频设备。
- 3 按连接的音频/视频设备上的 **PLAY**。
- 4 按 **DISC/DI**、**RADIO**、**TV** 或 **AUX** 以选择首选音频输入源。

从便携式音频播放机播放

通过将便携式音频播放机连接至主装置聆听该设备的音频。

- 1 将提供的 MP3 线路输入电缆从主装置上的 MP3 LINE-IN 插孔连接到便携式音频播放机上的耳机输出插孔。
- 2 按下便携式音频播放机上的 **PLAY**。
- 3 按 **MP3 LINE-IN** 聆听播放。

请参阅随附的用户手册以了解广播调谐和其他播放设置。

快速入门指南



- 1 连接
- 2 设置
- 3 欣赏

包装盒内有什么?

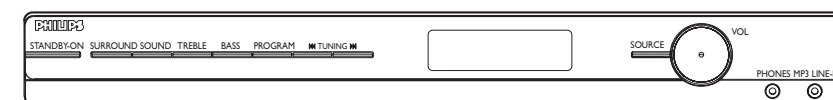

主装置



遥控器和 2 节电池

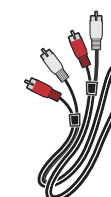

音频电缆



电源线



便携式音频播放机的 MP3 线路输入电缆



同轴电缆

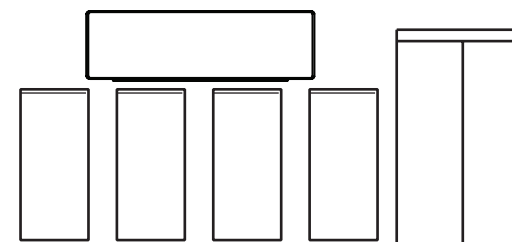

1 台中置扬声器, 2 台前置扬声器, 2 台后置扬声器和 1 台低音扬声器



FM 天线



AM/MW 环路天线



用户手册

需要帮助?

用户手册

请参阅飞利浦数字 AV 接收器系统随附的用户手册。

在线

访问 www.philips.com/welcome。



2007 © Koninklijke Philips N.V. 保留所有权利。

SGP713/98-SCI



1 连接

A 摆放

正常的扬声器系统摆放对于确保最佳音效十分重要。

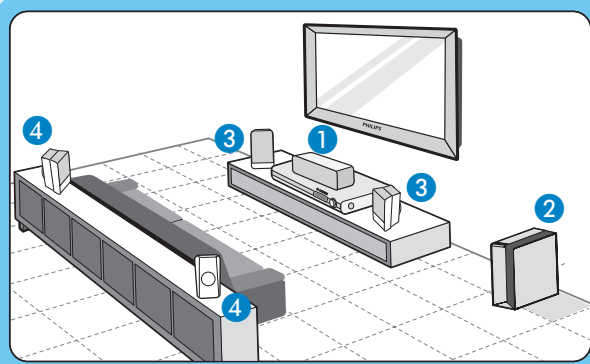

- 1 将中置扬声器放在电视机上方或靠近电视机的位置。
- 2 将低音扬声器放在地板上，距离电视机至少一米。
- 3 将前置扬声器放在与电视机距离相等的位置。
- 4 将后置扬声器放置在正常收听时耳朵的高度。

B 连接扬声器和低音扬声器

将扬声器和低音扬声器的各种颜色的插头插入主装置背面相应颜色的插孔。

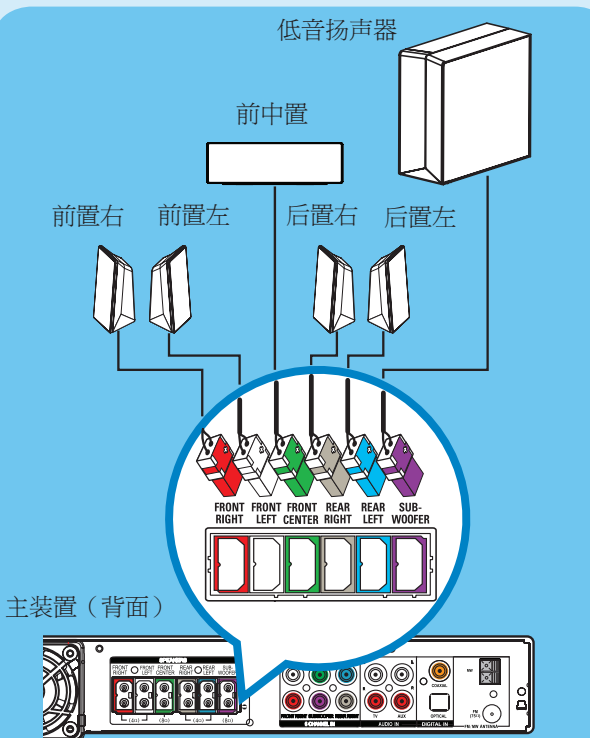

C 连接无线天线

让天线远离电子设备以防止不必要的干扰。

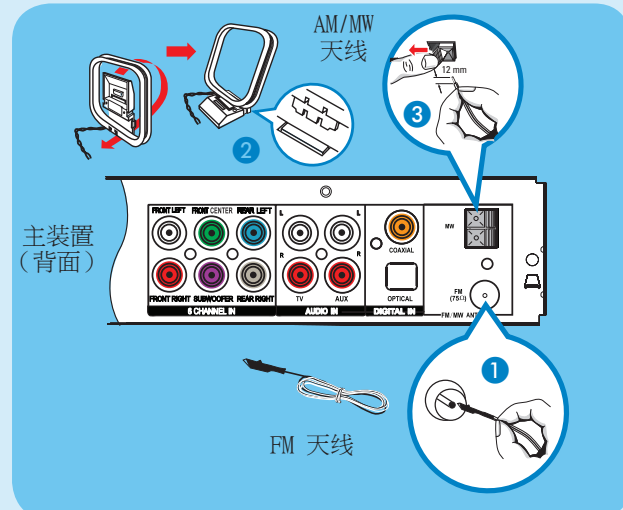

- 1 将 FM 天线连接到 FM 75 Ω 插孔。拉伸天线并将它的末端固定到墙上。
- 2 解开 AM/MW 环路天线并将抓手固定在插槽中。推动接头薄片并将电线插入 AM/MW 插孔。

D 连接电视的音频（可选）。

将红色和白色音频电缆从主装置的 AUDIO IN - TV 插孔连接到电视上的 AUDIO OUT 插孔。

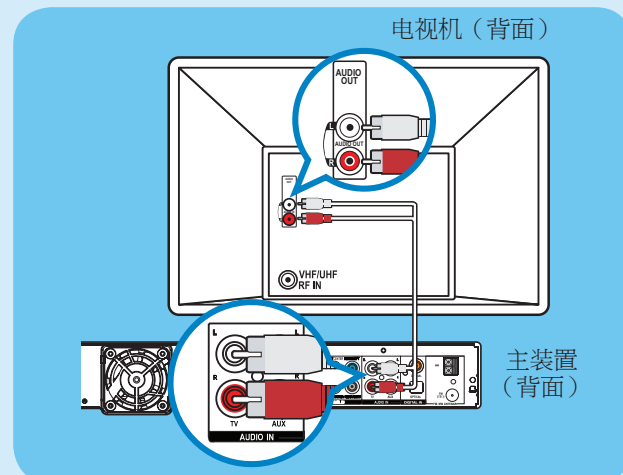

注意：在观看电视节目时，可以按遥控器上的 TV 获得来自扬声器系统的声音输出。

E 连接来自音频/视频设备（DVD 播放机、录像机或有线/卫星电视接收器）的音频。

选项 1：使用模拟音频插孔

将红色和白色音频电缆从主装置的 AUDIO IN - AUX 插孔连接到其它设备上的 AUDIO OUT 插孔。

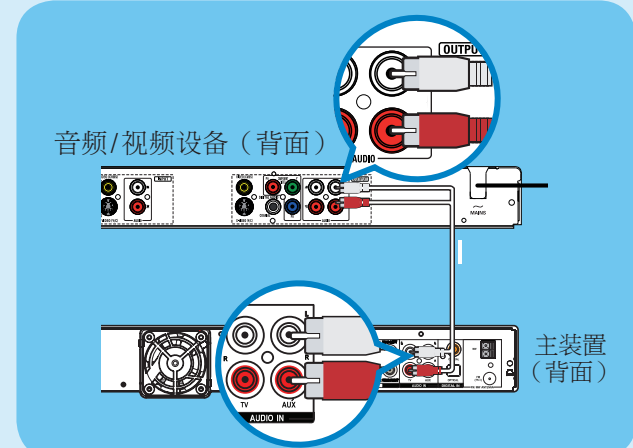

注意：在设备上开始播放。按遥控器上的 AUX 以聆听扬声器的声音输出。

选项 2：使用 6 通道输入插孔

将音频电缆（未提供）从主装置上的 6 CHANNEL IN 插孔连接到其他设备上的六声道 AUDIO OUT 插孔。

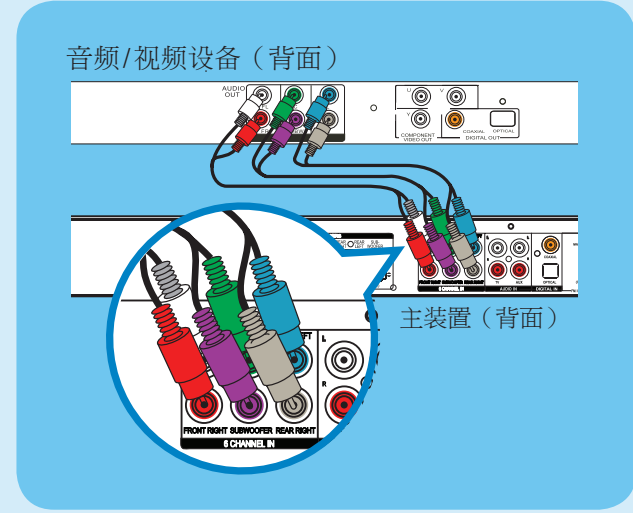

注意：在设备上开始播放。重复按遥控器上的 DISC/DI 直到“DISC 6CH”（光盘 6CH）出现。

选项 3：使用同轴输入插孔

将同轴电缆从主装置上的 COAXIAL 插孔连接到其他设备上的 COAXIAL OUT 插孔。

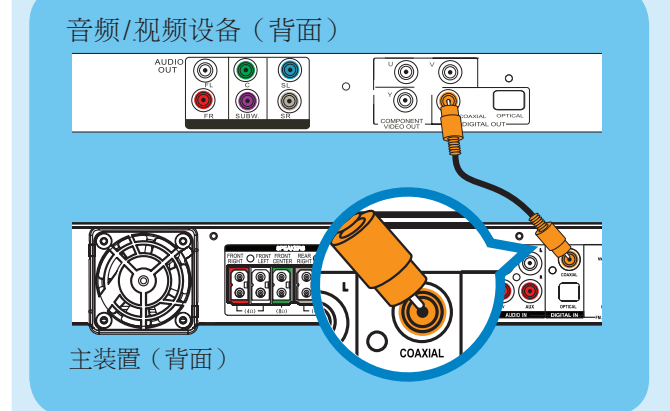

注意：在设备上开始播放。重复按遥控器上的 DISC/DI 直到“COAX IN”（同轴输入）出现。

选项 4：使用光纤输入插孔

将光纤（未提供）从主装置上的 OPTICAL 插孔连接到其他设备上的 OPTICAL OUT 插孔。

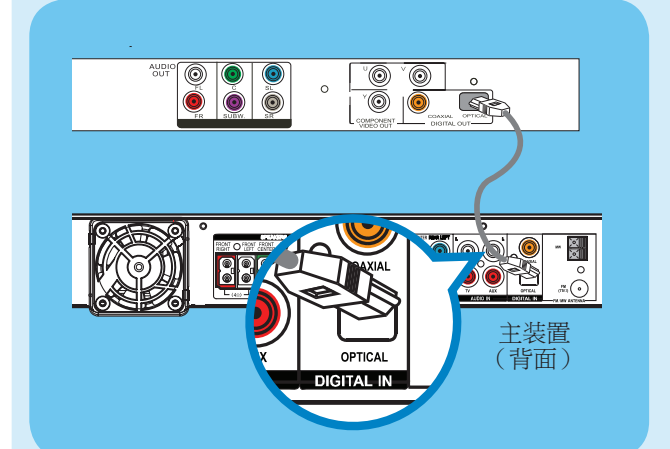

注意：在设备上开始播放。重复按遥控器上的 DISC/DI 直到“OPTI IN”（光纤输入）出现。