

Register your product and get support at
www.philips.com/welcome

MCM103B



CS Příručka pro uživatele 3

EL Εγχειρίδιο χρήσης 19

FI Käyttöopas 37

HU Felhasználói kézikönyv 53

PL Instrukcja obsługi 69

PT Manual do utilizador 85

RU Руководство пользователя 101

SK Príručka uživateľa 123

PHILIPS

Tartalomjegyzék

1 Fontos!	58	8 Rádió hallgatása	69
Biztonság	58	Rádióállomások behangolása	69
Figyelmeztetés	59	Rádióállomások önműködő beprogramozása	69
2 Az Ön mikro Hi-Fi rendszere	60	Rádióállomások kézi beprogramozása	69
Bevezetés	60	Tárolt rádiócsatorna kiválasztása.	69
A doboz tartalma	60	9 Egyéb jellemzők	70
A főegység áttekintése	61	Ébresztési időzítő beállítása	70
A távvezérlő áttekintése	62	Elalvási időzítő beállítása	70
3 Csatlakoztatás	64	Külső eszköz hallgatása	70
Hangsugárzók csatlakoztatása	64	10 Termékinformáció	71
Tápcsatlakozás bekötése	64	Termékjellemzők	71
4 Előkészületek	65	Tájékoztató az USB-eszközök lejátszhatóságáról	72
A távvezérlő előkészítése	65	Támogatott MP3-lemezformátumok	72
Rádióállomások automatikus beállítása	65	11 Hibakeresés	73
Óra beállítása	65	Nincs hang, vagy torz a hang	73
Bekapcsolás	66		
5 Lejátszás	66		
Lemez lejátszása	66		
Lejátszás USB-eszközzel	66		
6 Lejátszási opciók	67		
Ugrás egy adott zeneszáma	67		
Lejátszás szüneteltetése/folytatása	67		
Keresés zeneszámon belül	67		
Lejátszási adatok megjelenítése	67		
Lejátszás ismétlése	67		
Véletlenszerű lejátszás	67		
Zeneszámok beprogramozása	68		
7 Hangerő és hanghatások állítása	68		
Hangerő állítása	68		
Előre beállított hangzás kiválasztása	68		
Mélyhangkiemelés	68		
Hang némítása	68		

1 Fontos!

Biztonság

- ① Olvassa el az utasításokat.
- ② Őrizze meg az utasításokat.
- ③ Ügyeljen a figyelmeztetésekben foglaltakra.
- ④ Kövesse az utasításokat.
- ⑤ Óvja a készüléket a víztől.
- ⑥ A tisztítást kizárólag száraz ruhával végezze.
- ⑦ Gondoskodjon arról, hogy a szellőzőnyílások ne tömődjenek el. A készülék telepítését a gyártó utasításai szerint végezze.
- ⑧ Ne helyezze a készüléket hőt kibocsátó eszközök, így fűtőtestek, fűtőnyílások, kályhák vagy működésük során hőt termelő készülékek (pl. erősítők) közelébe.
- ⑨ Tilos a hálózati kábelre rálépni vagy azt becsípni, különös tekintettel ott, ahol az a csatlakozó-aljzatokba, készülékcsatlakozókba illeszkedik, vagy ott, ahol kilép a készülékből.
- ⑩ Kizárólag a gyártó által javasolt tartozékokat használja.
- ⑪ Kizárólag a gyártó által javasolt vagy a termékhez tartozó szállítókocsival, állvánnyal, tartóval, rögzítőelemmel vagy asztallal használja a készüléket. Szállítókocsi használatakor óvatosan mozgassa a kocsit/készüléket, nehogy az felboruljon.



- ⑫ Vihar idején, vagy ha hosszabb ideig nem használja a lejátszót, húzza ki a készülék csatlakozóját a hálózatból.
- ⑬ A készülék javítását, szervizelését bízza szakemberre. A készüléket a következő esetekben kell szervizeltetni: a készülék bármilyen módon megsérült, például sérült a hálózati kábel vagy csatlakozó, folyadék került a készülékbe, ráesett valami, a készüléket eső vagy nedvesség érte, nem működik megfelelően vagy leejtették.
- ⑭ Akkumulátor használata VIGYÁZAT – Az akkumulátorszívárgás személyi sérülést, tárgyak/eszközök vagy magának a készüléknek a károsodását okozhatja, ezért:
 - Megfelelően helyezze be az akkumulátort, ügyeljen a készüléken látható + és - jelölésekre.
 - Ne keverje az elemeket (régie és új, vagy szén és alkáli stb.).
 - Vegye ki az akkumulátort, ha hosszabb ideig nem használja a készüléket.
- ⑮ A készüléket ne tegye ki cseppenő, fröccsenő folyadéknak.
- ⑯ Ne helyezzen a készülékre semmilyen veszélyforrást (pl. folyadékkal töltött tárgyat, égő gyertyát).
- ⑰ A termék ólmot és higanyt tartalmazhat. Az anyagok ártalmatlanítására - környezetvédelmi megfontolásokból - speciális szabályok vonatkoznak. A termék ártalmatlanításáról vagy újrahasznosításáról érdeklődjön a helyi hatóságoknál vagy az Elektronikus Iparágak Szövetségéhez (Electronic Industries Alliance) a következő címen: www.eiae.org.
- ⑱ Ha a hálózati csatlakozódugó vagy készülékcsatlakozó használatos megszakítóeszközként, akkor mindig működőképesnek kell lennie.



Figyelem

- A készülék borítását megbontani tilos.
- Tilos a készülék bármely alkatrészének a kenése.
- Tilos a készüléket más elektromos berendezésre ráhelyezni.
- Ne tegye ki a készüléket közvetlen napfény, nyílt láng vagy hő hatásának.
- Tilos belenézni a készülék belsejében lévő lézersugárba.
- Ügyeljen rá, hogy a hálózati kábel vagy csatlakozó könnyen hozzáférhető legyen, hogy a készüléket le tudja választani a hálózati áramról.

Fejhallgató biztonságos használata

A felvételeket közepes hangerővel hallgassa.

- A nagy hangerő halláskárosodást okozhat. A készülék olyan decibeltartományban képes megszólalni, amely egy percnél rövidebb használat esetén is halláskárosodást okozhat. A készülék a halláskárosultak érdekében képes a magasabb decibel-tartományok megszólaltatására is.
- A hangerő csalóka lehet. Idővel az egyre magasabb hangerőhöz is hozzászokhat. A huzamosabb ideig történő zenehallgatás után „normális” szintnek érzékelt hangerő valójában igen magas, ezért halláskárosító hatása lehet. Ezt úgy előzheti meg, hogy a hangerőt egy biztonságos szintre állítja, s ezt a beállítást később sem módosítja.

A biztonságos hangerőt a következőképpen állíthatja be:

- Állítsa a hangerőt először alacsony szintre.
- Lassan addig növelje a hangerőt, míg tisztán és torzításmentesen hallja a zenét.

Huzamosabb ideig történő zenehallgatás:

- Hosszabb időn át tartó zenehallgatás „biztonságos” hangerőn is halláskárosodást okozhat.
- Körültekintően használja a készüléket, iktasson be szüneteket.

Tartsa be a következő tanácsokat a fejhallgató használatá során.

- Az eszközt indokolt ideig, ésszerű hangerőn használja.
- Ügyeljen arra, hogy a hangerőt akkor se növelje, amikor hozzászokott a hangerőhöz.
- Ne állítsa a hangerőt olyan magasra, hogy ne hallja a környező zajokat.
- Fokozottan figyeljen, vagy egy időre kapcsolja ki a készüléket, ha nagyobb körültekintést igénylő helyzetben van. Ne használja a fejhallgatót motoros járművön, illetve kerékpározás, gördeszkázás stb. közben, mert közlekedési balesetet okozhat, és sok helyen szabályellenes is.

Figyelmeztetés

Ez a termék megfelel az Európai Közösség rádióinterferenciára vonatkozó követelményeinek.

Ez a termék megfelel az alábbi direktívák és irányelvek követelményeinek: 2004/108/EC + 2006/95/EC

A készülék - a Philips szórakoztató elektronika üzletága kifejezett engedélye nélkül történő - bármilyen megváltoztatása vagy módosítása semmissé teheti a vásárló termékhasználati jogát.

Ez a termék kiváló minőségű anyagok és alkatrészek felhasználásával készült, amelyek újrahasznosíthatók és újra felhasználhatók.

A termékhez kapcsolódó áthúzott kerek kuka szimbólum azt jelenti, hogy a termékre vonatkozik a 2002/96/EK európai irányelv.

Tájékoztató az elektromos és elektronikus termékek szelektív hulladékként történő gyűjtésének helyi feltételeiről. Cselekedjen a helyi törvényeknek megfelelően, és a kiselejtezett készülékeket gyűjtse elkülönítve a lakossági hulladéktól. A feleslegessé vált készülék helyes



kiselejtezésével segít megelőzni a környezet és az emberi egészség károsodását.

A termék akkumulátorai megfelelnek a 2006/66/EK európai irányelv követelményeinek, ezért ne kezelje ezeket háztartási



hulladékként. Kérjük, tájékozódjon a hulladékok szelektív gyűjtésének helyi rendszeréről, mivel megfelelő hulladékkezelés hozzájárul a környezettel és az emberi egészséggel kapcsolatos negatív következmények megelőzéséhez.

Környezetvédelemmel kapcsolatos tudnivalók

A termék csomagolása nem tartalmaz felesleges csomagolóanyagot. Igyekeztünk úgy kialakítani a csomagolást, hogy könnyen szétválasztható legyen a következő három anyagra: karton (doboz), polisztirol (védőelem) és polietilén (zacskó, védő habfólia).

A rendszerben található anyagokat erre specializálódott vállalat képes újrafeldolgozni és újrahasznosítani. Kérjük, tartsa szem előtt a csomagolóanyagok, kimerült akkumulátorok és régi készülékek leselejtezésére vonatkozó helyi előírásokat.

A Windows Media és a Windows embléma a Microsoft Corporation védjegyei vagy bejegyzett védjegyei az Egyesült Államokban és/vagy más országokban.



A készüléken a következő címke található:



2 Az Ön mikro Hi-Fi rendszere

Köszönjük, hogy Philips terméket vásárolt, és üdvözljük a Philips világában! A Philips által biztosított támogatás teljes körű igénybeviteléhez regisztrálja a terméket a www.Philips.com/welcome címen.

Bevezetés

A készüléken a következő funkciók használhatók:

- hallgasson zenét közvetlenül audiolemezokról, USB-eszközökről és egyéb külső eszközökről
- FM-rádió

A következő hanghatásoknak köszönhetően gazdagíthatja a hangzást:

- Digitális hangszabályzás (DSC)
- Dinamikus mélyhangkiemelés (DBB)

A készülék a következő médiaformátumokat támogatja:







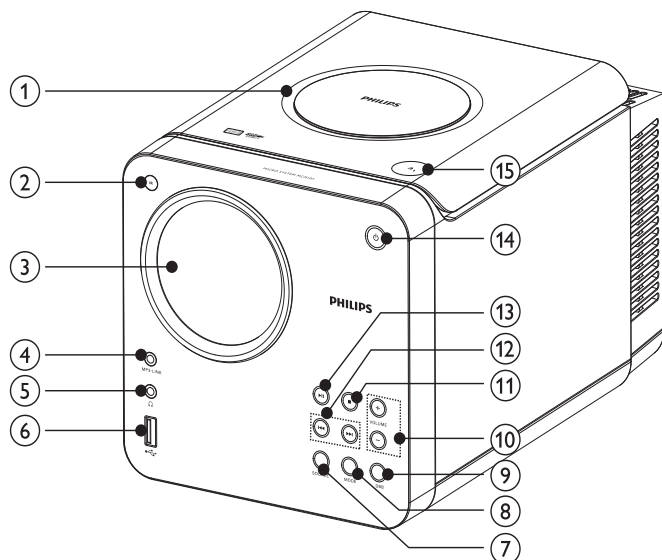

A doboz tartalma

Ellenőrizze és azonosítsa be a csomag tartalmát:

- Főegység
- Hangszóródoboz x 2
- Hálózati kábel
- MP3-csatlakozókábel x 1
- Távvezérlő
- Rövid üzembe helyezési útmutató
- Felhasználói kézikönyv

A főegység áttekintése



- ① **Lemeztálca**
- ② **IR**
 - Távezérlő érzékelője
- ③ **Kijelzőpanel**
 - Aktuális állapot kijelzése.
- ④ **MP3 LINK**
 - Külső audioeszköz csatlakozója.
- ⑤ 
 - Fejhallgató-csatlakozó
- ⑥ 
 - USB-aljzat
- ⑦ **SOURCE**
 - Forrás kiválasztása: Lemez, USB, FM-tuner, vagy MP3 link.
- ⑧ **MODE**
 - Ismétlődő vagy véletlen sorrendű lejátszási mód kiválasztása.
- ⑨ **DBB**
 - Dinamikus mélyhangkiemelés be- és kikapcsolása.
- ⑩ **VOLUME +/-**
 - Hangerő szabályozása.
- ⑪ 
 - Lejátszás leállítása vagy program törlése.
- ⑫ 
 - Ugrás az előző/következő zeneszámra.
 - Gyorskeresés előre és hátra
 - Hangoljon be egy rádióállomást.
 - Az idő beállítása.
- ⑬ 
 - Lejátszás indítása vagy szüneteltetése.
- ⑭ 
 - A készülék bekapcsolása vagy készenléti állapotba helyezése.

15 ▲

- A lemeztálcza kinyitása illetve bezárása.

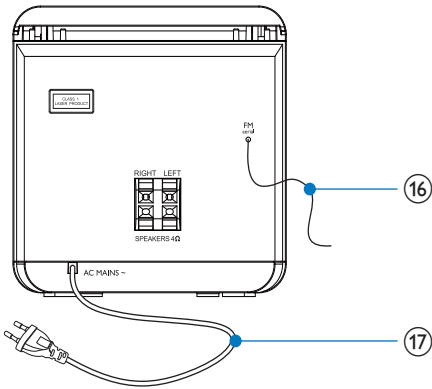

16 FM-antenna

- Az FM-vétel javítása.

17 AC MAINS~

- Hálózati kábel

A távvezérlő áttekintése

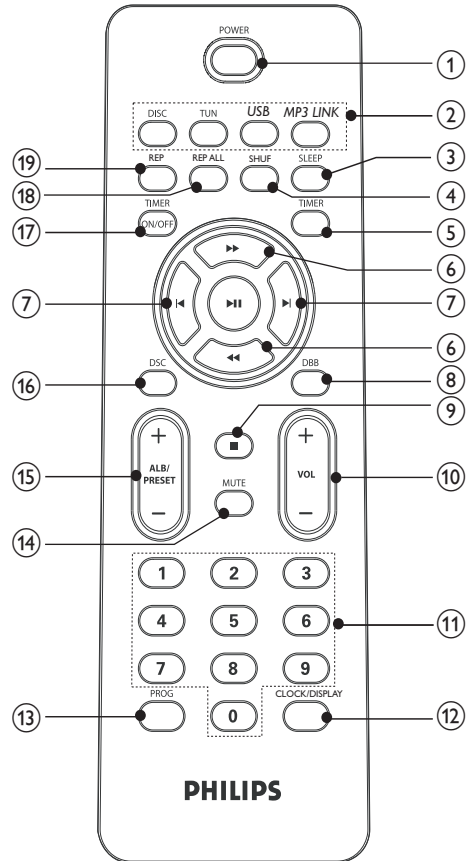

1 POWER

- A készülék bekapcsolása vagy készenléti állapotba helyezése.

2 Forráskiválasztó gombok (DISC, TUN, USB, MP3 LINK)

- Forrás kiválasztása: Lemez, TUNER, USB vagy MP3 LINK.

3 SLEEP

- Elalvási időzítő beállítása.

4 SHUF

- Zeneszámok véletlenszerű lejátszása.

- ⑤ **TIMER**
- Ébresztési időzítő beállítása.
- ⑥ **◀◀▶▶**
- Keresés egy műsorszám/lemez/USB-forrás tartalmán belül.
 - Hangoljon be egy rádióállomást.
 - Az idő beállítása.
- ⑦ **◀▶**
- Ugrás az előző/következő zeneszáma.
- ⑧ **DBB**
- Dinamikus mélyhangkiemelés be- és kikapcsolása.
- ⑨ **■**
- Lejátszás leállítása vagy program törlése.
- ⑩ **VOL +/-**
- Hangerő szabályozása.
- ⑪ **Számbillentyűzet**
- Zeneszám közvetlen kiválasztása lemezről.
- ⑫ **CLOCK/DISPLAY**
- Óra beállítása.
 - Az óra megtekintése.
 - Lejátszás közben válassza ki a megjelenítendő információt.
- ⑬ **PROG**
- Zeneszámok beprogramozása.
 - Rádióállomások beprogramozása.
 - Választás a 12 és a 24 órás formátum között.
- ⑭ **MUTE**
- Hang némítása.
- ⑮ **ALB/PRESET+/-**
- Ugrás az előző/következő albumra.
 - Tárolt rádiócsatorna kiválasztása.
- ⑯ **DSC**
- Válasszon ki egy előre beállított hangzást: POP, JAZZ, CLASSIC vagy ROCK.
- ⑰ **TIMER ON/OFF**
- Riasztási időzítés be- és kikapcsolása.
- ⑱ **REP ALL**
- Az összes műsorszám ismétlődő lejátszása
- ⑲ **REP**
- Zeneszám ismétlődő lejátszása.

3 Csatlakoztatás

Hangsugárzók csatlakoztatása

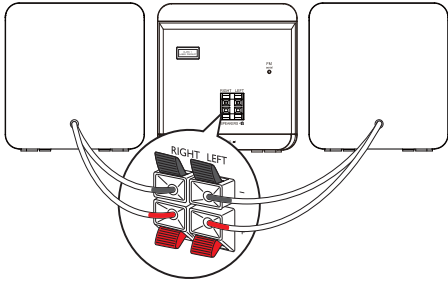

Megjegyzés

- Ellenőrizze, hogy a hangsugárzó vezetékének színei és az aljzatok megfelelően illeszkednek-e egymáshoz.

- 1 Tartsa lenyomva az aljzat ajtaját.
- 2 Illessze bele teljesen a vezeték lecsupaszított végét.
 - Illessze a jobb oldali hangsugárzó vezetékét az **"RIGHT"** jelű aljzatba, a bal oldali hangsugárzó vezetékét pedig az **"LEFT"** jelűbe.
 - Illessze a vörös vezetékét a **"+"** jelű aljzatba, a feketét pedig a **"-"** jelűbe.
- 3 Engedje vissza a pöcköt.

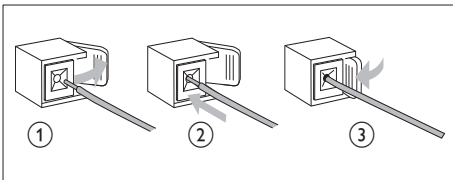

Tápcsatlakozás bekötése

! Vigyázat

- Fennáll a termék károsodásának veszélye! Győződjön meg arról, hogy a tápfeszültség megegyezik a készülék hátulján feltüntetett feszültséggel.
- Mielőtt csatlakoztatná a váltakozó áramú hálózati kábelt, győződjön meg róla, hogy minden mást csatlakoztatott.

☰ Megjegyzés

- A típusjelzés a készülék hátsó részén található.

- 1 Csatlakoztassa a hálózati kábelt a fali aljzathoz.

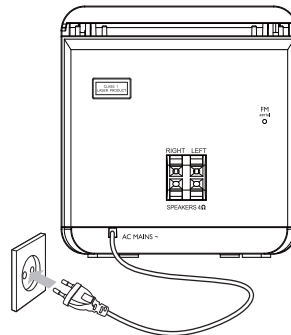

4 Előkészületek

! Vigyázat

- A készülék vezérlőinek jelen kézikönyvben leírtaktól eltérő működtetése, illetve működésének módosítása veszélyes sugárzást vagy más szempontból rendellenes működést eredményezhet.

A fejezetben bemutatott műveleteket a megadott sorrendben végezze el.

Ha a Philips vállalat ügyfélszolgálatához fordul, szükség lesz a termék típus- és sorozatszámára egyaránt. A típusszám és a sorozatszám a készülék hátulsó részén található. Írja ide a számokat:

Típuszám _____

Gyári szám _____

A távvezérlő előkészítése

! Vigyázat

- Robbanásveszély! Az akkumulátorokat tartsa távol hő- vagy tűzforrásoktól, illetve napfénytől. Az akkumulátorokat tilos tűzbe dobni.

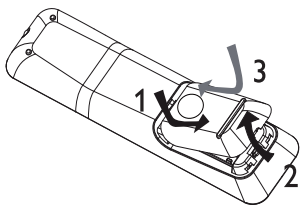

- 1 Nyissa ki az elemtartó rekesz fedelét.
- 2 Helyezzen be 2 AAA típusú elemet; ügyeljen a megfelelő polaritásra (+/-).
- 3 Zárja be az elemtartó rekeszt.

☰ Megjegyzés

- Ha hosszabb ideig nem kívánja használni a távvezérlőt, vegye ki belőle az elemeket.
- Ne használjon együtt régi és új, vagy különböző típusú elemeket.
- Az elemek vegyi anyagokat tartalmaznak, így azokat használat után megfelelően kell kezelni.

Rádióállomások automatikus beállítása

Amikor a készülék először kap tápfeszültséget, illetve ha nincsenek még benne tárolva a rádióállomások, a „Plug and Play” funkció automatikusan eltárolja az összes fogható rádióállomást.

1 Gondoskodjon a készülék tápellátáshoz történő csatlakoztatásáról.

- ↳ A következő üzenet jelenik meg: [AUTO INSTALL - PLEASE PRESS PLAY, STOP CANCEL] (automatikus telepítés - PLAY gomb; kilépéshez nyomja meg a ■ gombot).

2 Nyomja meg a ►|| gombot a főegységen a beállítás megkezdéséhez.

- ↳ Megjelenik az [AUTO] (auto) üzenet.

- ↳ A készülék automatikusan eltárolja a megfelelő jelerősséggel rendelkező rádióállomásokat.

- ↳ Ha minden elérhető rádióállomás eltárolásra került, az előbeállítás első rádióadóját kezdi sugározni a rendszer.

Óra beállítása

1 Nyomja meg, és tartsa nyomva a **CLOCK/DISPLAY** gombot, hogy aktiválja az óra beállítás funkcióit.

- ↳ Megjelenik a 12 órás vagy a 24 órás üzemmód.

- 2 Nyomja meg ismételten a **PROG** gombot, hogy a 12, vagy a 24 órás módok közül válasszon.
- 3 A megerősítéshez nyomja meg az **CLOCK/DISPLAY** gombot.
↳ Megjelennek és villogni kezdenek az órát jelző számjegyek.
- 4 Nyomja meg a **◀▶** gombot az óra beállításához.
- 5 A megerősítéshez nyomja meg az **CLOCK/DISPLAY** gombot.
↳ Megjelennek és villogni kezdenek a percet jelző számjegyek.
- 6 Nyomja meg a **◀▶** gombot a perc beállításához.
- 7 A megerősítéshez nyomja meg az **CLOCK/DISPLAY** gombot.



Tanács

- Az óra lejátszás közbeni megtekintéséhez nyomja meg ismételten a **CLOCK/DISPLAY** gombot, amíg az óra meg nem jelenik.

Bekapcsolás

- 1 Nyomja meg a **POWER** gombot.
↳ Az egység visszaáll az utoljára kiválasztott forrásra.

Készülék készenléti állapotba állítása

- 1 A készülék készenléti üzemmódba kapcsolásához nyomja meg a **POWER** gombot.
↳ A kijelzőegység háttérvilágítása elsötétül.
↳ Az óra (ha be lett állítva) megjelenik a kijelzőpanelen.

5 Lejátszás

Lemezek lejátszása

- 1 A **DISC** gombbal válassza ki a lemez hangforrást.
- 2 A lemeztartó kinyitásához nyomja meg a **▲** gombot.
- 3 Helyezze be a lemezt úgy, hogy nyomtatott oldala felfelé nézzen, majd csukja le a fedelet.
↳ A lejátszás automatikusan megkezdődik.

Lejátszás USB-eszköztől



Megjegyzés

- Ellenőrizze, hogy az USB-eszköz rendelkezik támogatott formátumokkal lejátszható audiotartalmakkal.

- 1 Az USB-eszköz USB-csatlakozóját illessze az **USB** aljzatba.
- 2 Az USB-forrás kiválasztásához nyomja meg az **USB** gombot.
↳ A rendszer az összes műsorszámot lejátszza.
- 3 Mappa kiválasztásához nyomja meg az **ALB/PRESET+/-** gombot.
- 4 A fájl kiválasztásához nyomja meg a **▶▶** gombot.
- 5 A lejátszás megkezdéséhez nyomja meg az **▶▶** gombot.

6 Lejátszási opciók

Ugrás egy adott zeneszámbra

CD-nél:

- 1 A **◀▶** gomb megnyomásával választhat másik zeneszámbot.
 - A kívánt zeneszámbot közvetlenül is kiválaszthatja a számbillentyűzet billentyűjét megnyomva.

MP3-lemez és USB esetén:

- 1 Album vagy mappa kiválasztásához nyomja meg a **ALB/PRESET+/-** gombot.
- 2 Egy zeneszám vagy fájl kiválasztásához nyomja meg a **◀▶** gombot.

Lejátszás szüneteltetése/folytatása

- 1 Lejátszás közben a **▶||** gomb megnyomásával szüneteltetheti vagy folytathatja a lejátszást.

Keresés zeneszámon belül

- 1 Lejátszás közben nyomja meg hosszan a **◀▶▶** gombot.
- 2 A normál lejátszás folytatásához engedje fel a gombot.

Lejátszási adatok megjelenítése

- 1 Lejátszás közben ismételtlen nyomja meg a **CLOCK/DISPLAY** gombot más lejátszási adatok kiválasztásához.

Lejátszás ismétlése

Zeneszám ismétlődő lejátszása.

- 1 Lejátszás közben nyomja meg a **REP** gombot.
 - ↳ [REP] (ismétlés) megjelenik: az adott zeneszám ismételt lejátszása.
- 2 A normál lejátszáshoz való visszatéréshez nyomja meg ismét a **REP** gombot.

Minden zeneszám vagy egy album ismételt lejátszása.

- 1 Lejátszás közben a **REP ALL** gomb többszöri lenyomásával választhat a következő lehetőségek közül:
 - ↳ [REP ALL] (mindegyik ismétlése) megjelenik: minden számot ismétlődően játszik le.
 - ↳ [REP ALB] (album ismétlése) megjelenik (csak MP3 és USB esetében): adott album ismételt lejátszása.
- 2 A normál lejátszáshoz való visszatéréshez nyomja meg többször a **REP ALL** gombot, amíg az ismételt lejátszási mód eltűnik.

Véletlenszerű lejátszás

- 1 Nyomja meg a következőt: **SHUF**.
 - ↳ [SHUF] (véletlen sorrendű lejátszás) megjelenik: az összes műorszám véletlenszerű lejátszása.
- 2 A normál lejátszáshoz való visszatéréshez nyomja meg ismét a **SHUF** gombot.



Tanács

- Az ismétlési és a véletlen sorrendű lejátszási funkciót egyidejűleg nem lehet kiválasztani.

Zenezszámok beprogramozása

Legfeljebb 40 zenezszám beprogramozására van lehetőség.

- 1 A CD- vagy USB-módban leállított állapotban nyomja meg a **PROG** gombot a program mód aktiválásához.
↳ [PROG] (program) villogni kezd a kijelzőn.
- 2 MP3/WMA műsorszámoknál nyomja meg a **ALB/PRESET+/-** gombot egy album kiválasztásához.
- 3 Egy műsorszám kiválasztásához nyomja meg a **◀▶**, majd a **PROG** gombot a választás megerősítéséhez.
- 4 Az összes beprogramozandó zenezszám kiválasztásához és tárolásához ismétlje meg a 2–3. lépéseket.
- 5 A **▶||** gombbal lejátszhatja a beprogramozott zenezszámokat.
↳ Lejátszás közben a [PROG] (program) megjelenik.
 - A program törléséhez leállított állapotban nyomja meg a **■** gombot.

7 Hangerő és hanghatások állítása

Hangerő állítása

- 1 Lejátszás közben a **VOL +/-** gombot megnyomva növelheti/csökkentheti a hangerőt.

Előre beállított hangzás kiválasztása

- 1 Lejátszás közben a **DSC** gomb többszöri lenyomásával választhat a következő lehetőségek közül:
 - [POP] (pop)
 - [JAZZ] (jazz)
 - [ROCK] (rock)
 - [CLASSIC] (klasszikus)

Mélyhangkiemelés

- 1 Lejátszás közben nyomja meg a **DBB** gombot a dinamikus mélyhangkiemelés be- és kikapcsolásához.
↳ Ha a DBB (dinamikus mélyhangkiemelés) be van kapcsolva, a DBB megjelenik.

Hang némítása

- 1 Lejátszás közben a **MUTE** gomb megnyomásával némíthatja a hangot vagy szüntetheti meg a némítást.

8 Rádió hallgatása

Rádióállomások behangolása

- 1 A **TUN** gomb megnyomásával választhatja ki az FM-rádiót.
- 2 Tartsa lenyomva a **◀▶** gombot 2 másodpercnél hosszabb ideig.
 - ↳ [SEARCH] (keresés) megjelenik.
 - ↳ Az FM-tuner automatikusan behangol egy megfelelő erősséggel fogható állomást.
- 3 Ismétlje meg a 2. lépést további állomások beállításához.
 - Gyengén fogható állomás behangolásához nyomja meg többször a **◀▶** gombot, amíg nem találja az optimális vétel helyét.

Rádióállomások önműködő beprogramozása

Megjegyzés

- Legfeljebb 20 előre beállított rádióállomás beprogramozására van lehetőség.

- 1 A hangolás módban tartsa nyomva a **PROG** gombot 2 másodpercig, hogy aktiválja az automatikus program módot.
 - ↳ Megjelenik az [AUTO] (auto) üzenet.
 - ↳ A készülék a vétel erőssége szerint programozza be a fogható állomásokat.
 - ↳ Az elsőként beprogramozott rádióállomás automatikusan megszólal.

Rádióállomások kézi beprogramozása

Megjegyzés

- Legfeljebb 20 előre beállított rádióállomás beprogramozására van lehetőség.

- 1 Egy rádióállomás behangolása.
- 2 A program mód aktiválásához nyomja meg a **PROG** gombot.
 - ↳ [PROG] (program) villogni kezd a kijelzőn.
- 3 Nyomja meg a **ALB/PRESET+/-** gombot, hogy számokat rendeljen (1-től 20-ig) a rádióállomásokhoz, majd a megerősítéshez nyomja meg a **PROG** gombot.
 - ↳ Megjelenik az állomás előre beállított programszáma és a frekvenciája.
- 4 További állomások beprogramozásához ismétlje meg a fenti lépéseket.

Megjegyzés

- Egy beprogramozott állomás törléséhez tároljon másik állomást a helyére.

Tárolt rádiócsatorna kiválasztása.

- 1 Nyomja meg a **ALB/PRESET+/-** gombot egy tárolt szám kiválasztásához.

Tanács

- Az FM-antenna rögzítve van a főegységhez.
- Helyezze az antennát a TV, VCR vagy más sugárzó forrástól a lehető legmesszebbre..
- Az optimális vétel érdekében húzza ki teljesen az antennát és állítsa a megfelelő helyzetbe.

9 Egyéb jellemzők

Ébresztési időzítő beállítása

A készülék használható ébresztőóráként is. A DISC, TUNER vagy USB előre megadott időponthoz kötött lejátszása kiválasztható.

- 1 A lemez lejátszása automatikusan az elejéről indul.
- 2 Nyomja le és tartsa lenyomva a **TIMER** gombot.
- 3 A forrás kiválasztásához nyomja meg a **DISC**, a **TUN** vagy az **USB** gombot.
- 4 A megerősítéshez nyomja meg a **TIMER** gombot.
 - ↳ Megjelennek és villogni kezdenek az órát jelző számjegyek.
- 5 Nyomja meg a **◀▶** gombot az óra beállításához.
- 6 A megerősítéshez nyomja meg a **TIMER** gombot.
 - ↳ Megjelennek és villogni kezdenek a percet jelző számjegyek.
- 7 Nyomja meg a **◀▶** gombot a perc beállításához.
- 8 A megerősítéshez nyomja meg a **TIMER** gombot.
 - ↳ Az időzítő be van állítva és aktiválva van.

A riasztási időzítés be- és kikapcsolása.

- 1 Nyomja meg ismételten a **TIMER ON/OFF** gombot az időzítő be- és kikapcsolásához.
 - ↳ Ha az időzítő be van kapcsolva a kijelző a következő mutatja: 🕒.
 - ↳ Ha az időzítő nincs bekapcsolva, az 🕒 eltűnik a kijelzőről.

Megjegyzés

- A riasztási időzítés nem áll rendelkezésre MP3 LINK üzemmódban.
- Ha a DISC/USB a kiválasztott forrás és a zeneszám nem játszható le, a rádió automatikusan bekapcsol.

Elalvási időzítő beállítása

Az egység a beállított idő elteltével automatikusan készenléti üzemmódba kapcsolhat.

- 1 Az egység bekapcsolt állapotában nyomja meg többször a **SLEEP** gombot a kívánt időtartam (percekben való) kiválasztásához.
 - ↳ Ha a kikapcsolás időzítése aktív, a **z^z** jelzés látható.

Az elalvási időzítő kikapcsolása

- 1 Nyomja meg ismételten a **SLEEP** gombot, amíg a **[OFF]** felirat meg nem jelenik.
 - ↳ Ha az elalvási időzítő nincs bekapcsolva, a **z^z** jelzés eltűnik a kijelzőről.

Külső eszköz hallgatása

Az egység lehetőséget nyújt MP3 lejátszóról történő zenehallgatásra is.

- 1 Az MP3 link forrás kiválasztásához nyomja meg a **MP3 LINK** gombot.
- 2 Csatlakoztassa a mellékelt MP3-csatlakozókábelt
 - **MP3 LINK** az egység csatlakozójához (3,5 mm)
 - a külső eszköz fejhallgató-csatlakozójához.
- 3 Lejátszás indítása a készüléken (az eszköz felhasználói kézikönyve szerint).

10 Termékinformáció

Megjegyzés

- A termékinformáció előzetes bejelentés nélkül módosítható.

Termékjellemzők

Erősítő

Névleges kimenő teljesítmény	2X5 W RMS
Frekvenciaátvitel	60 - 16 kHz, ± 3 dB
Jel-zaj arány	> 65 dB
AUX bemenet	0,5 V RMS 20 kOhm

Lemez

Lézertípus	Félvezető
Lemezátmérő	12 cm / 8 cm
Támogatott lemezek	CD-DA, CD-R, CD-RW, MP3-CD, WMA-CD
Audio DAC	24 bit / 44,1 kHz
Teljes harmonikus torzítás	1%
Frekvenciaátvitel	60 Hz -16 kHz (44,1 kHz)
H/Z arány	>65 dBA

Tuner

Hangolási tartomány	FM: 87,5 - 108 MHz
Hangolórács	50 KHz
Érzékenység	
- Mono, 26 dB H/Z arány	< 22 dBf
Keresési szelektivitás	< 36 dBu
Teljes harmonikus torzítás	< 3%
Jel-zaj arány	> 45 dBu

Hangsugárzók

Hangsugárzó impedanciája	4 Ohm
Hangsugárzó-meghajtó	3,5" mélynyomó + 0,8" magassugárzó
Érzékenység	> 82 dB / m / W

Általános információk

Tápfeszültség	230 V, 50 Hz
Teljesítményfelvétel	25 W
Teljesítményfelvétel készenléti üzemmódban	<2 W
Eco készenléti üzemmód teljesítményfelvétele	<1 W
USB Direct	2.0 / 1.1 verzió
Méreték	
- Főegység	150 x 152 x 250 mm (Sz x Ma x Mé)
- Hangsugárzódoboz	150 x 152 x 197 mm (sz x ma x mé)
Tömeg	
- Csomagolással	5,14 kg
- Főegység	2,002 kg
- Hangsugárzódoboz	2 x 0,895 kg

Tájékoztató az USB-eszközök lejátszhatóságáról

Kompatibilis USB-eszközök:

- USB flash memória (USB 2.0 vagy USB 1.1)
- USB flash-lejátszó (USB 2.0 vagy USB1.1)
- memóriakártyák (a készülékkel való használathoz kiegészítő kártyaolvasó szükséges)

Támogatott formátumok:

- FAT12, FAT16 és FAT32 USB vagy memóriafájl-formátum (szektorméret: 512 bájt)
- MP3 átviteli sebesség (adatsebesség): 32 - 320 kb/s és változó átviteli sebesség
- WMA 9 és korábbi változat
- Könyvtárak egymásba ágyazottsági szintje: legfeljebb 8
- Albumok / mappák száma: legfeljebb 99
- Zeneszámok / felvételek száma: legfeljebb 999
- ID3 tag címke 2.0-ás és újabb változat
- Unicode UTF8-kódolású fájlnev (maximális hosszúság: 128 bájt)

Nem támogatott formátumok:

- Üres albumok: az üres albumok olyan albumok, amelyek nem tartalmaznak MP3-/WMA-fájlokat. Ezek nem jelennek meg a készülék kijelzőjén.
- A készülék figyelmen kívül hagyja a nem támogatott formátumú fájlokat. Figyelmen kívül hagyja és nem játssza le például a .doc kiterjesztésű Word dokumentumokat, illetve a .dlf kiterjesztésű MP3-fájlokat.
- AAC-, WAV- és PCM-hangfájlok
- DRM-védelemmel ellátott WMA-fájlok (.wav, .m4a, .m4p, .mp4, .aac)
- Veszteség nélkül tömörített formátumú WMA-fájlok

Támogatott MP3-lemezformátumok

- ISO9660, Joliet
- Címhosszúság legfeljebb: 512 karakter (a fájlnev hosszúságától függően)
- Maximális albumszám: 255
- Támogatott mintavételi frekvenciák: 32 kHz / 44,1 kHz / 48 kHz
- Támogatott bitsebességek: 32~256 (kbps), változtatható bitsebességek

11 Hibakeresés



Figyelem

- A készülék borítását megbontani tilos.

Ne próbálja önállóan javítani a készüléket, mert ezzel a garancia érvényét veszíti.

Ha a készülék használata során problémákba ütközik, nézze át az alábbi pontokat, mielőtt szakemberhez fordulna. Ha a probléma továbbra is fennáll, látogasson el a Philips weboldalára (www.philips.com/welcome) Amikor felveszi a kapcsolatot a Philips képviselővel, tartózkodjon a készülék közelében, és készítse elő a készülék típus- és sorozatszámát.

Nincs áram

- Győződjön meg arról, hogy az egység tápkábele megfelelően van-e csatlakoztatva.
- Ellenőrizze, hogy van-e feszültség a fali aljzatban.
- Energiatakarékosági okokból a rendszer automatikusan kikapcsol, ha 15 perccel az adott műsorszám végét követően semmilyen vezérlőelemet nem használtak.

Nincs hang, vagy torz a hang

Nincs hang vagy torz a hang

- Állítsa be a hangerőszintet
- Csatlakoztassa le a fejhallgatót.
- Ellenőrizze, hogy a hangszórók megfelelően csatlakoznak-e.
- Ellenőrizze, hogy árnyékolva vannak-e a hangszóró lecsupaszított vezetékai.

Felcserélődött a bal és a jobb kimenet

- Ellenőrizze a hangszórók csatlakozását és helyét.

A készülék nem reagál

- Húzza ki, majd csatlakoztassa újra a hálózati csatlakozódugót, majd kapcsolja be ismét a rendszert.
- Energiatakarékosági okokból a rendszer automatikusan kikapcsol, ha 15 perccel az adott műsorszám végét követően semmilyen vezérlőelemet nem használtak.

A távvezérlő nem működik

- Mielőtt megnyomna bármilyen funkcióbillentyűt, a távvezérlővel válassza ki a helyes forrást, ne a főegységgel.
- Csökkentse a távirányító és az egység közötti távolságot.
- Helyezze be az elemet a jelzéseknek (+/-) megfelelő irányú polaritással.
- Cserélje ki az akkumulátort.
- Irányítsa a távvezérlőt közvetlenül az egység érzékelőjére (a készülék előlapján található).

Az audio system nem észlel lemezt

- Helyezzen be egy lemezt.
- Ellenőrizze, hogy nem lett-e lefelé behelyezve a lemez.
- Várjon, míg a lencséről elpárolog a kicsapódott nedvesség.
- Cserélje ki vagy tisztítsa meg a lemezt.
- Használjon véglegesített CD-lemezt vagy megfelelő formátumú lemezt.

Az USB-eszközön található egyes fájlok nem játszhatók le.

- Az USB-eszközön található mappák vagy fájlok száma meghaladja az előírt értéket. Ez nem utal meghibásodásra.
- A fájlok formátuma nem támogatott.

Az USB-eszköz nem támogatott

- Az USB-eszköz és a készülék nem kompatibilisek. Próbálkozzon másik eszközzel.

Rossz minőségű rádióvétel

- Növelje a távolságot az egység és a TV, vagy a videomagnó között.
- Húzza ki teljesen az FM-antennát.

Az időzítő nem működik

- Állítsa be helyesen az órát.
- Kapcsolja be az időzítőt.

Kitörlődött az óra vagy az időzítő beállítása

- Megszakadt a tápellátás vagy ki lett húzva a hálózati kábel.
- Állítsa alaphelyzetbe az órát vagy az időzítőt.

MAGYARORSZÁG

Minőségtanúsítás

A garanciajegyen feltüntetett forgalombahozó vállalat a 2/1984. (III.10.) BkM-IpM együttes rendelet értelmében tanúsítja, hogy ezen készülék megfelel a műszaki adatokban megadott értékeknek.

Figyelem! A meghibásodott készüléket – beleértve a hálózati csatlakozót is – csak szakember (szerviz) javíthatja. Ne tegye ki a készüléket esőnek vagy nedvesség hatásának!

Garancia

A forgalombahozó vállalat a termékre 12 hónap garanciát vállal.

Névleges feszültség230V

Névleges frekvencia.....50Hz

Teljesítmény

maximális..... 25 W

névleges..... <2 W

készneléti állapotban..... <1 W

Érintésvédelmi osztály II.

Tömeg.....5,14 kg

Befoglaló méretek

szélesség150 mm

magasság.....152 mm

mélység.....250 mm

Rádiórész vételi tartomány

URH.....87,5 – 108,0 MHz

Erősítő rész

Kimeneti teljesítmény.....2 x 5W RMS

