

PHILIPS

AVENT

SCD641, SCD643



Használati útmutató

Tartalomjegyzék

Bevezetés.....	4
Általános leírás.....	4
Fontos biztonsági tudnivalók.....	4
FIGYELEM!.....	4
Előkészítés a használatra.....	6
A babafigyelő kamera használata	6
App	7
Fiókkezelés.....	8
Biztonság és adatvédelem.....	8
A babafigyelő kamera elhelyezése.....	10
Funkciók.....	11
Állapotjelző fény.....	11
Altatási hangok	13
Valódi beszéd	14
Tisztítás és karbantartás	14
Tárolás	15
Tartozékok rendelése	15
Újrahasznosítás.....	15
Környezetvédelemmel kapcsolatos tudnivalók.....	16
Támogatás.....	16
Hibakeresés.....	17
Falra szerelés.....	22

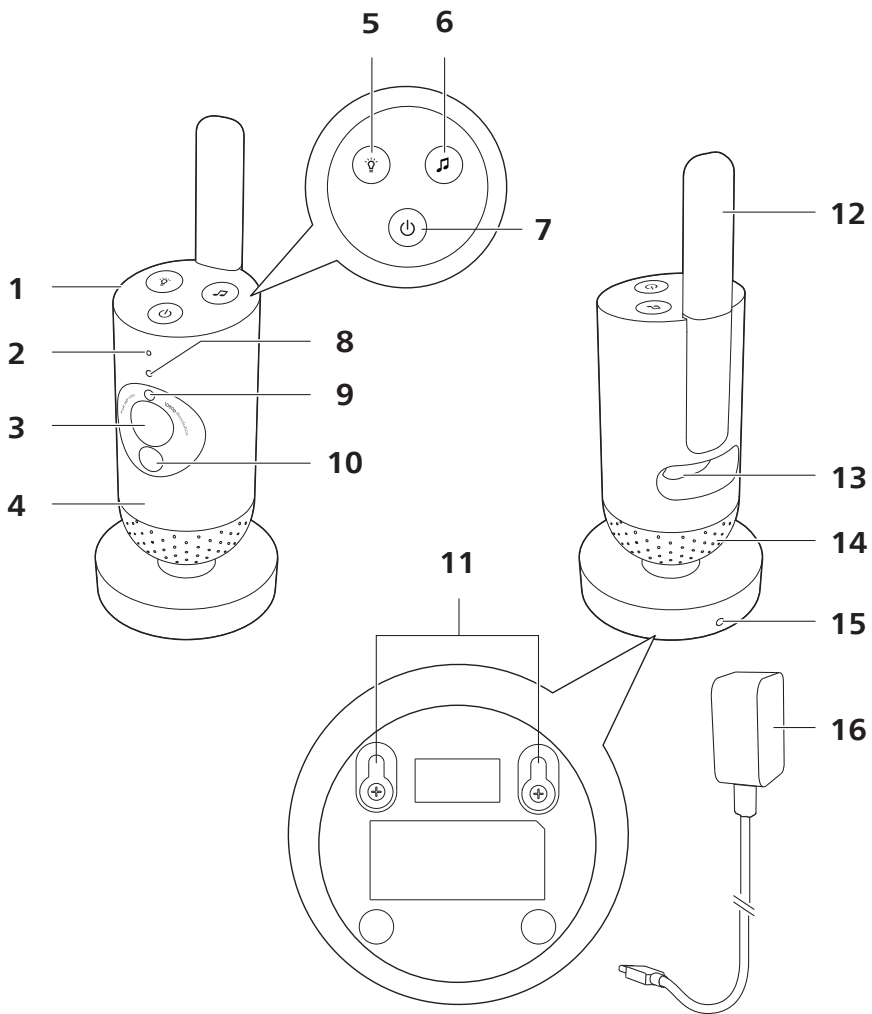

Bevezetés

Köszönjük, hogy Philips terméket vásárolt, és üdvözljük a Philips Avent világában! A Philips Avent által biztosított teljes körű támogatáshoz regisztrálja a termékét a www.philips.com/welcome oldalon.

A Philips Avent csatlakoztatott babafigyelő kamerával biztonságosan és bárhol szemmel tarthatja gyermekét. A Secure Connect System segítségével az egész otthonában kapcsolatban maradhat kisbabájával. A Baby monitor+ alkalmazással pedig még akkor is ellenőrizheti, amikor távol kell lennie tőle.

Általános leírás

- 1 Babafigyelő kamera
- 2 Mikrofon
- 3 Objektív
- 4 Éjszakai fény
- 5 Éjszakai fény gombja
- 6 Altatási hangok gombja
- 7 Be-/kikapcsológomb
- 8 Állapotjelző fény
- 9 Környezetifény-érzékelő
- 10 Infravörös lámpa
- 11 Lyukak falra szereléshez
- 12 Antenna
- 13 Hálózati adapter aljzata
- 14 Hangsugárzó
- 15 Hőmérséklet-érzékelő
- 16 Hálózati adapter

Fontos biztonsági tudnivalók

A készülék használata előtt figyelmesen olvassa el a fontos tudnivalókat, és őrizze meg későbbi használatra.

FIGYELEM!

Ez a készülék csak segédeszköz. Nem helyettesíti a megfelelő felelős felnőtt felügyeletet, és nem használható ilyen célokra.

Soha ne hagyja otthon egyedül a gyermekét. Mindig ügyeljen arra, hogy valaki jelen legyen, és gondoskodjon a babáról, illetve annak igényeiről.

Nyilatkozat

Kérjük, vegye figyelembe, hogy ezt a készüléket saját felelősségére használja. A Koninklijke Philips N.V. és leányvállalatai nem felelősek a készülék működéséért, illetve azért, ahogyan Ön azt használja, így semmilyen felelősséget nem vállalnak arra vonatkozóan, ahogyan Ön ezt a készüléket használja.

Veszély

- Soha ne merítse a készüléket és az alkatrészeit vízbe vagy más folyadékba. Ne helyezze a készüléket olyan helyre, ahol víz vagy más folyadék cseppenhet vagy fröcskölődhet rá. Soha ne használja a készüléket nedves helyen vagy víz közelében.
- Soha ne helyezzen semmilyen tárgyat a készülék tetejére, és ne is fedje le. Gondoskodjon arról, hogy a szellőzőnyílások ne tömődjenek el. Összeszereléskor kövesse a gyártó utasításait.

Figyelmeztetés

- Hosszú kábel. Fulladásveszély!
- A készülék csatlakoztatása előtt ellenőrizze, hogy a tápegységen feltüntetett feszültségérték megegyezik-e a helyi hálózati feszültséggel.
- A veszélyes helyzetek elkerülése érdekében ne módosítsa, illetve ne vágja el az adapter részeit.
- Csak a mellékelt hálózati adaptert használja.
- Ha az adapter meghibásodott, a kockázatok elkerülése érdekében mindig eredeti típusúra cseréltesse ki.
- A készüléket 8 éven felüli gyermekek, illetve csökkent fizikai, érzékelési vagy szellemi képességekkel rendelkező, vagy a készülék működtetésében járatlan személyek is használhatják, amennyiben ezt felügyelet mellett teszik, illetve ismerik a készülék biztonságos működtetésének módját és az azzal járó veszélyeket. Ne engedje, hogy gyermekek játsszanak a készülékkel. Gyermekek felügyelet nélkül nem tisztíthatják a készüléket, és nem végezhetnek felhasználói karbantartást rajta.
- Tilos a hálózati kábelre rálépni vagy azt becsípni, különösen ott, ahol az a csatlakozó-aljakzatokba illeszkedik, vagy ott, ahol kilép a készülékből.
- A készüléket úgy helyezze el, hogy a kábel ne akadályozza a közlekedést. Ha a készüléket asztalon vagy alacsony szekrényen helyezi el, ne hagyja a tápkábelt az asztal vagy a szekrény széle alá lógni. Ügyeljen arra, hogy a kábel ne heverjen a padlón, mert így fennáll annak veszélye, hogy valaki megbotlik benne.
- A csomagolóanyagokat (pl. műanyag zacskó, kartondoboz stb.) tartsa gyermekektől távol, mivel ezek nem játékszerek.
- Az áramütésveszély elkerülése érdekében ne nyissa fel a készülékházat.

Vigyázat!

- Ne helyezze a készüléket hőkibocsátó eszközök, így fűtőtestek, fűtőnyílások, kályhák vagy működésük során hő termelő készülékek (pl. erősítők) közelébe.
- Ügyeljen arra, hogy a keze száraz legyen az adapterek, csatlakozók és a hálózati kábel használatakor.
- A csavarfedél/gumipad leválhat a készülékről, ellenőrizze rendszeresen.
- A készülékhez és a hálózati adapterhez előírt minden jelölés a készülék és a hálózati adapter alján található.

- A készüléket az adaptert az aljzatból kihúzva csatlakoztathatja le a hálózatról. Az adapternek és aljzatnak mindig könnyen hozzáférhetőnek kell lennie.

Megfelelőségi nyilatkozat

A Philips Consumer Lifestyle B.V. ezennel kijelenti, hogy ez a termék megfelel az 2014/53/EU irányelv lényeges előírásainak és egyéb kiegészítéseinek. Az EK Megfelelőségi nyilatkozat online, a www.philips.com/support weboldalon megtalálható.

Elektromágneses mezők (EMF)

Ez a készülék az elektromágneses terekre érvényes összes vonatkozó szabványnak és előírásnak megfelel.

Előkészítés a használatra

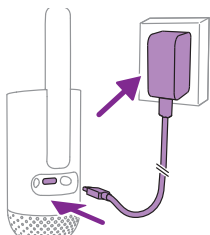

Csatlakoztassa a hálózati adaptert a babafigyelő kamerához és a fali aljzathoz.

A babafigyelő kamera használata

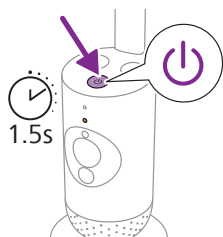

- 1 A babafigyelő kamera bekapcsolásához nyomja le 1,5 másodpercig a be-/kikapcsolás gombot.

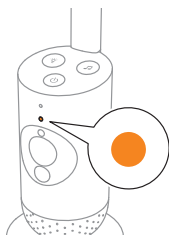

- 2 Ha a babafigyelő kamera be van kapcsolva, a jelzőfény narancssárgára vált az indításhoz.

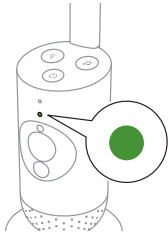

- 3 A babafigyelő kamera használatra kész, amikor a jelzőfény zöldre vált, és ekkor csatlakoztatható az alkalmazáshoz.

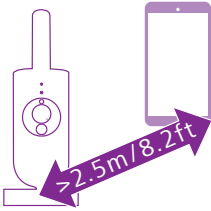

- 4 Az akusztikus gerjedés elkerülése érdekében gondoskodjon arról, hogy az okoseszköze és a babafigyelő kamera egymástól legalább 2,5 méter távolságra legyen.

App

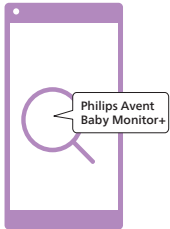

Mielőtt nekilátna az üzembe helyezési eljárásnak, győződjön meg a következőkről:

- Rendelkezik vezeték nélküli internet-hozzáféréssel (2,4 GHz-es Wi-Fi).
- Kellő közelségben van a Wi-Fi-útválasztóhoz ahhoz, hogy megfelelő Wi-Fi jelet kapjon.
- Ha Wi-Fi-hatókörnövelőt használ, ügyeljen arra, hogy az útválasztójának és a Wi-Fi-hatókörnövelőnek azonos legyen az SSID-azonosítója (hálózati neve), illetve hogy ugyanazt a jelszót használja hozzájuk.
- Kéznel van a Wi-Fi-hálózata jelszava. A babafigyelő kamerát mindig biztonságos hálózathoz csatlakoztassa (lásd a „Biztonság és adatvédelem” című fejezetet).

- 1 Ügyeljen, hogy az okoskészülékén iOS 11 vagy újabb verziójú, illetve Android 6 vagy újabb verziójú operációs rendszer fusson. Töltse le a Philips Avent Baby Monitor+ alkalmazást az App Store vagy a Google Play áruházból. Az alkalmazás kereséséhez használja a „Philips Avent Baby monitor+” kulcsszavakat.
- 2 Indítsa el az alkalmazást.

Tipp: a legjobb eredményt akkor érheti el, ha Wi-Fi-n keresztül csatlakoztatja az okoskészülékét az internethez. Ezt követően automatikusan a Wi-Fi-hálózat használatával fog a babafigyelő kamerához kapcsolódni. Ha nem áll rendelkezésre Wi-Fi kapcsolat az internethez, az okoskészüléke 3G vagy 4G mobil adatkapcsolatra vált át. Az adatkapcsolat használata az előfizetéstől függően a szolgáltató által felszámolt további költségeket vonhat maga után.

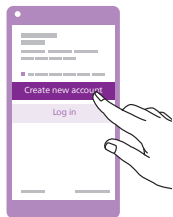

- 3 Fiók létrehozásához kövesse a képernyőn megjelenő utasításokat.
 - a Ügyeljen, hogy olyan működő e-mail címet használjon, amelyen mindig elérhető.
 - b Használjon erős jelszót (lásd a „Biztonság és adatvédelem” című fejezetet).
 - c Amikor megkapja a megerősítő e-mailt, a fiók létrehozásának folytatásához kövesse az e-mailben foglalt utasításokat.
- 4 A babafigyelő kamera beállításához kövesse az alkalmazásban megjelenő utasításokat.

Fiókkezelés

Az Admin (Rendszergazda) és a Guest (Vendég) felhasználók különböző hozzáférési jogokkal rendelkeznek. Meghívhat rokonokat vagy barátokat vendégfelhasználóként, és engedélyezheti, hogy figyelemmel kísérjék a gyermekét az okoskészülékükön.

	Rendszergazda felhasználó	Vendég felhasználó
Felügyelet	Videó Audió Háttér Hőmérséklet	Videó Audió Háttér Hőmérséklet
Figyelmeztető értesítések	Hangérzékelés Mozgásérzékelés Hőmérséklet-tartomány érzékelése	N.A.
Altatási funkciók	Éjszakai fény, altatási hangok, altatódalok, valódi beszéd Hangfelvétel	Éjszakai fény, altatási hangok, altatódalok, valódi beszéd
Fiókkezelés	Vendég felhasználói meghívó	N.A.

Megjegyzés: Babafigyelő kameránként csak egyetlen rendszergazdai fiók áll rendelkezésre. A közvetlen háztartásán kívül senkivel ne ossza meg a rendszergazdai hitelesítő adatokat.

Biztonság és adatvédelem

Hálózati biztonság

Ne használja az alkalmazást nem biztonságos Wi-Fi-hálózaton. Javasoljuk, hogy a babafigyelő kamerát csak WPA2 vagy erősebb titkosítású Wi-Fi-hálózaton használja. Az alkalmazással a telefon adathálózatát is használhatja (gyakran 3G vagy 4G néven is emlegetik).

A nyilvános helyeken, például repülőtereken és szállodákban található Wi-Fi hotspotok praktikusak, ugyanakkor gyakran nem biztonságosak.

Javasoljuk, hogy a babafigyelő kamerát csak WPA2 vagy erősebb titkosítású Wi-Fi-hálózaton használja. Azt javasoljuk, hogy ne használja a babafigyelő kamerát WEP-titkosítást használó hálózaton.

Megjegyzés: a jelszót nem igénylő Wi-Fi-hálózatok nem biztonságosak.

Erős jelszavak

A jelszavak elengedhetetlenek a Wi-Fi-hálózat és a fiók jogosulatlan hozzáféréssel szembeni védelméhez. Minél erősebb a jelszó, annál jobban véve van a Wi-Fi-hálózat és a fiókja.

Az erős jelszó szabályai a következők:

- 1 Legalább 8 karaktert tartalmaz.
- 2 Nem tartalmazza az Ön nevét, a gyermeke nevét, más valódi nevet vagy egy márka nevét.
- 3 Nem tartalmaz teljes szót.
- 4 Nagy mértékben eltér a korábban használt jelszavaktól.
- 5 A következő kategóriák közül legalább kettő karaktereit tartalmazza:
 - Betűk, például: A, B, C vagy a, b, c
 - Számok: 0, 1, 2, 3, 4, 5, 6, 7, 8, 9
 - Szimbólumok, például: _ . @ \$

Személyes adatok biztonsága

A személyes adatok törléséhez, és így azok védelméhez a készülék leselejtezése előtt gyári alaphelyzetbe kell állítani a babafigyelő kamerát a be-/kikapcsoló gomb 10 másodpercig tartó megnyomásával, amikor a babafigyelő kamera be van kapcsolva.

Ha használtan vásárolta a készüléket, javasoljuk, hogy a következő lépéseket hajtsa végre a babafigyelő kamera gyári beállításainak visszaállításához és a készülék biztonságának megőrzéséhez:

Kapcsolja be a babafigyelő kamerát.

Miután a LED narancssárgáról folyamatosan világító zöldre vagy fehérre váltott, nyomja meg és tartsa nyomva a be-/kikapcsoló gombot legalább 10 másodpercig, amíg a LED zöld és narancssárga színben villogni nem kezd, és a babafigyelő kamera vissza nem áll a gyári beállításokra.

Amennyiben nem végzi el a gyári beállítások visszaállítását, a Philips nem vállal felelősséget a készülék teljesítményéért és funkcionalitásáért, és az adatai veszélybe kerülhetnek.

Biztonsági frissítések biztosítása

Folyamatosan figyelemmel kísérjük a termékhez használt szoftver biztonságát. Szükség esetén a biztonsági frissítéseket szoftverfrissítéseken keresztül biztosítjuk. Szoftverfrissítéseket is biztosítunk, amelyek hibajavításokat és teljesítménybeli fejlesztéseket kínálnak, illetve új termékfunkciókat vezetnek be. A babafigyelő kamera frissítéseit a készülék firmware-én keresztül, illetve a mobilalkalmazásban biztosítjuk. A frissítések vezeték nélkül, speciális kábelek vagy eszközök használata nélkül érkeznek a készülékre.

A Philips a termék leszállítását követően legalább két évig biztosítja a szükséges frissítéseket.

Kompatibilis rendszerek

iOS-kompatibilitás: 11 vagy újabb

Andorid-kompatibilitás: 6 vagy újabb

A babafigyelő kamera elhelyezése



Figyelmeztetés: Hosszú kábel. Fulladásveszély!

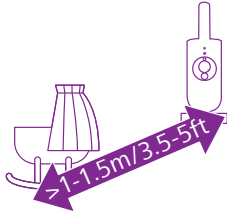

- 1 Az optimális hangérzékelés érdekében ügyeljen arra, hogy a babafigyelő kamera ne legyen 1,5 méternél távolabb a gyermektől. A babafigyelő kamerának az esetleges fulladásveszély miatt legalább 1 méteres távolságban kell lennie a gyermektől.

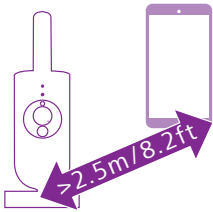

- 2 Az akusztikus gerjedés elkerülése érdekében az okoseszköznek legalább 2,5 méter távolságban kell lennie a babafigyelő kamerától.

Megjegyzés: Ha vezeték nélküli telefont, vezeték nélküli videóberendezést, Wi-Fi-hálózatot, mikrohullámú sütőt vagy Bluetooth-eszközt használ 2,4 GHz-en, és interferenciát tapasztal babafigyelő kamerán, vigye távolabb az okoseszközt, amíg az interferencia meg nem szűnik.

- 3 A babafigyelő kamera kétféleképpen helyezhető el:
 - a Helyezze a babafigyelő kamerát stabil, egyenes és vízszintes felületre.
 - b Rögzítse a babafigyelő kamerát a falra csavarokkal (nem tartozék).

Tipp: A babafigyelő kamera fali rögzítéséhez való sablon (lásd a „Fali rögzítés” című fejezetet) a jelen felhasználói kézikönyv végén található.

Tipp: Kellően magasra helyezze a babafigyelő kamerát, hogy jó rálátása legyen a kiságyra vagy a járókára.

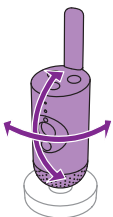
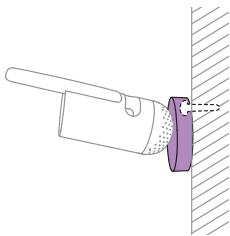

- 4 A babafigyelő kamera a gyermek legjobb láthatósága érdekében elforgatható.

Funkciók

Állapotjelző fény

Narancs

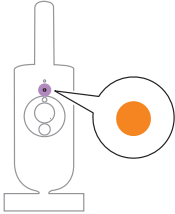

- 1 Folyamatos narancssárga: A babafigyelő kamera bekapcsolása folyamatban van.

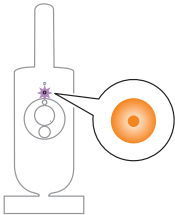

- 2 Villogó narancssárga: A babafigyelő kamera frissíti a firmware-ét. Ne kapcsolja ki a frissítés közben a készüléket.

Megjegyzés: Előfordulhat, hogy a babafigyelő kamera a firmware-frissítés során rövid időre kikapcsol.

Zöld

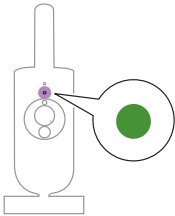

Folyamatos zöld fény: A babafigyelő kamera készen áll, hogy a szülői egységhez csatlakozzon.

Fehér

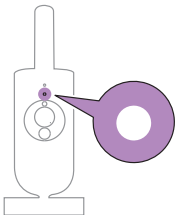

Folyamatos fehér: A babafigyelő kamera csatlakozik a hálózatra, és készen áll az alkalmazásból történő megtekintésre és vezérlésre.

Vörös (csak beállítás esetén)

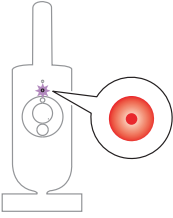

1 Vörösen villog: hibás SSID-azonosítót vagy jelszót adott meg.

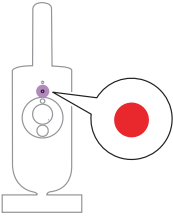

2 Folyamatos piros: A babafigyelő kamerának nem sikerült csatlakoznia az internethez.

Lila

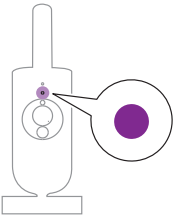

Folyamatos lila: az élő videoközvetítés be van kapcsolva egy vagy több alkalmazásfelhasználónál.

Éjszakai fény

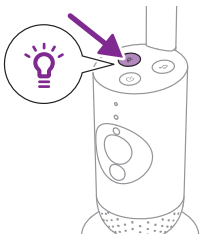

Az éjszakai fény funkciót a babafigyelő kameráról vagy az alkalmazásból aktiválhatja.

1 A funkció bekapcsolásához nyomja meg a babafigyelő kamerán található Éjszakai fény gombot.

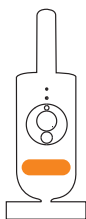

Az éjszakai fény bekapcsol.

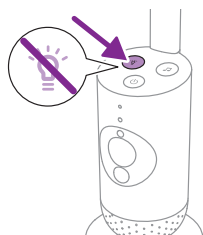

2 A kikapcsoláshoz nyomja meg ismét az éjszakai fény gombot.

Altatási hangok

Az altatási hangok funkciót a babafigyelő kameráról vagy az alkalmazásból aktiválhatja.

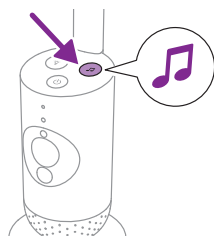

Nyomja meg az altatási hangok gombját a babafigyelő kamerán.



Az alkalmazásban legutóbb kiválasztott hang folyamatos lejátszása az időzítő legutóbbi beállításának megfelelően megkezdődik.

A babafigyelő kamera altatási hangjainak kikapcsolásához nyomja meg újra az altató hangok gombját.

Valódi beszéd

Az alkalmazásban található beszéd gomb segítségével beszélhet a gyermekéhez.



A baba hallja, ahogyan az alkalmazásba beszél. Ezzel egy időben a baba által kiadott hangokat is hallani fogja.

Tisztítás és karbantartás



Figyelmeztetés: Ne merítse a babafigyelő kamerát és az adaptert vízbe, és ne tisztítsa őket vízcsap alatt.



Figyelmeztetés: Ne használjon sem tisztítósprayt, sem folyékony tisztítószeret.

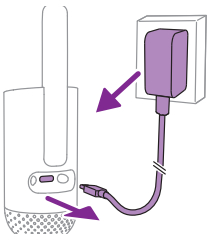

- 1 Kapcsolja ki a babafigyelő kamerát, húzza ki a hálózati adaptert a babafigyelő kamerából, és húzza ki a hálózati adaptert a fali aljzatból.



2 A babafigyelő kamerát száraz ruhával tisztítsa.

Megjegyzés: A babafigyelő kamera működését befolyásolhatja, ha a lencsén ujjlenyomat vagy szennyeződés található. Ne érintse meg az objektívet az ujjával.

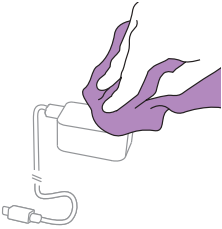

3 Az adaptert száraz ruhával tisztítsa.

Tárolás

Ha hosszabb ideig nem használja a babafigyelő kamerát, tárolja hűvös, száraz helyen a babafigyelő kamerát és az adaptereket.

Tartozékok rendelése

Ha tartozékot vagy pótalkatrészt szeretne vásárolni, látogasson el a www.philips.com/parts-and-accessories weboldalra, vagy forduljon Philips márkakereskedőjéhez. Emellett szükség esetén vegye fel a kapcsolatot a Philips helyi vevőszolgálatával (a részleteket illetően tekintse át a nemzetközi garancialevelet).

Újrahasznosítás



Ez a szimbólum azt jelenti, hogy az elektromos készülékeket nem szabad háztartási hulladékként kezelni.

Tartsa be az elektromos készülékek szelektív gyűjtésére vonatkozó országos előírásokat.

Környezetvédelemmel kapcsolatos tudnivalók

A termék csomagolása nem tartalmaz felesleges csomagolóanyagot. Minden csomagolóanyag kartonból és papírból készül, így könnyen újrahasznosítható.

Támogatás

Bármilyen terméktámogatási ügyben, például a gyakran ismételt kérdésekért látogasson el a www.philips.com/support webhelyre.

Általános információk

Wi-Fi-frekvenciasáv: IEEE 802.11 b/g/n 2,4 GHz

Maximális rádiófrekvenciás teljesítmény: ≤ 20 dBm e.i.r.p

Tápegység:

Modell: ASSA105x-050100

Bemenet: 100-240 V, 50/60 Hz, $\sim 0,35$ A

Kimenet: 5,0 V \equiv 1,0 A, 5,0 W

x = E (EU csatlakozó) / x = B (UK csatlakozó)

x = C (AU csatlakozó) / x = K (IN csatlakozó)

Átlagos aktív hatékonyság: $\geq 73,62$ %

Terhelés nélküli áramfogyasztás (W): $< 0,1$ W

Hibakeresés

Ez a fejezet részletesen foglalkozik a készülékkel kapcsolatban leggyakrabban felmerülő problémákkal. Ha a hibát az alábbi útmutató segítségével nem tudja elhárítani, látogasson el a www.philips.com/support weboldalra a gyakran felmerülő kérdések listájáért, vagy forduljon az adott országban működő ügyfélszolgálathoz.

HASZNÁLAT / CSATLAKOZTATÁS

Probléma	Megoldás
Csatlakoztathatom a Philips Avent csatlakoztatott babafigyelő kamerát (SCD641, SCD643) a Philips Avent csatlakoztatott bébiőr szülői egységéhez (SCD921, SCD923)?	A Philips Avent csatlakoztatott bébiőr szülői egysége csak a vele egy csomagban vásárolt bébiegységhez csatlakoztatható. Ha több babafigyelő kamerát és bébiegységet szeretne figyelni, a Philips Avent Baby Monitor+ alkalmazáshoz csatlakoztathatja őket.
Nem tudom letölteni és telepíteni az alkalmazást. Mit tegyek?	Ellenőrizze, hogy az alábbi tényezők valamelyike megakadályozza-e a zökkenőmentes letöltést. A Wi-Fi-jel stabil és elég erős? Az okoskészüléke iOS 11 vagy újabb, illetve Android 6 vagy újabb rendszert futtat? Elegendő hely maradt az okoskészüléken az alkalmazás telepítéséhez? Helyes jelszót adott meg az App Store vagy a Google Play áruházhoz?
Hogyan állíthatom vissza a babafigyelő kamera gyári beállításait?	A babafigyelő kamera gyári beállításainak visszaállításához tartsa 10 másodpercig lenyomva a be-/kikapcsoló gombot. A babafigyelő kamera újraindul, és a jelzőfény zöld és narancssárga színben villog; a gyári beállítások visszaállítása akkor fejeződik be, amikor a jelzőfény folyamatosan zöldre vált. A gyári beállítások visszaállítása után az összes beállítás törlődik, beleértve a csatlakoztatott Wi-Fi-útválasztó SSID-it és jelszavait, valamint az alkalmazás csatlakoztatott felhasználóit is. Ha nem használja tovább a terméket, és szeretné átadni egy új felhasználónak, visszaállíthatja a babafigyelő kamera gyári beállításait.

ZAJ/HANG

Probléma	Megoldás
Miért ad ki éles hangot az alkalmazás vagy a babafigyelő kamera?	Előfordulhat, hogy az alkalmazás és a babafigyelő kamera túl közel van egymáshoz. Ügyeljen, hogy legalább 2,5 méter távolságra legyenek egymástól. Az alkalmazás hangereje esetleg túl nagy. Csökkentse az alkalmazás hangerejét.

ZAJ/HANG

Probléma	Megoldás
Miért nem hallatszik semmilyen hang? Miért nem hallok, ha sír a baba?	<p>Lehet, hogy elnémította az alkalmazást. A némítás feloldásához érintse meg a videoképernyőn látható némítás ikont.</p> <p>Az érzékenység túl alacsonyra van állítva. Növelje az érzékenységet az alkalmazásban.</p> <p>Előfordulhat, hogy a babafigyelő kamera túl messze van a gyermekétől. Az optimális hangérzékelés érdekében ügyeljen arra, hogy a babafigyelő kamera ne legyen 1,5 méternél távolabb a gyermektől. Az 1 méternél közelebb lévő eszköz potenciális fulladásveszélyt jelent.</p>
Miért reagál túl gyorsan az alkalmazás a nem a gyermekem által keltett hangokra?	<p>Lehet, hogy túl magasra van beállítva az érzékenységi szint. Ha a baba halk hangokat ad ki, az érzékenységnek magasabbnak kell lennie. Azonban minél zajosabb a gyerekszoba, annál alacsonyabbra állítható az érzékenységi szint. A babafigyelő kamera érzékenységét az alkalmazás menüjében módosíthatja.</p>

VIDEÓKIJELZŐ

Probléma	Megoldás
Miért kapok fekete-fehér képeket a színes képek helyett?	<p>A babafigyelő kamera éjjellátó üzemmódra váltott, mert sötét a szoba, amelyben a babafigyelő kamera van.</p> <p>Ha elegendő fény van a szobában, előfordulhat, hogy a babafigyelő kamera fényérzékelője le van takarva vagy beszennyeződött. Ügyeljen arra, hogy az érzékelő teljesen ki legyen téve a helyiségben lévő fénynek.</p>
Miért nem tiszta a videoképernyőn látható kép?	<p>Előfordulhat, hogy a lencse szennyezett. Tisztítsa meg az objektívet egy száraz ruhával.</p>
Gyakran megszakad az alkalmazással fennálló kapcsolat. Mi a gond?	<p>Ellenőrizze, hogy az állapotjelző fény zöldre vált-e. Ellenőrizze, hogy elég erős és stabil-e a Wi-Fi jel abban a szobában, amelyben a babafigyelő kamera van. Ha nem így van, az erős és stabil jel érdekében Wi-Fi-hatókörnövelőre van szükség. Ha Wi-Fi-hatókörnövelőt használ, ügyeljen arra, hogy az útválasztójának és a Wi-Fi-hatókörnövelőnek azonos legyen az SSID-azonosítója (hálózati neve), illetve hogy ugyanazt a jelszót használja hozzájuk.</p> <p>Ha a babafigyelő kamera előlapján lévő állapotjelző fény folyamatosan fehéren világít, és továbbra is szakadozik a kapcsolat, akkor probléma lehet az útválasztó, az okoskészülék vagy a babafigyelő kamera internetcsatlakozásával. Ellenőrizze az okoskészüléke Wi-Fi-jelét vagy a 3G vagy 4G sebességet úgy, hogy videót próbál megtekinteni, pl. a YouTube-on. Vagy indítsa újra a Wi-Fi-útválasztót.</p>

ALKALMAZÁS/BEÁLLÍTÁS

Probléma	Megoldás
Nem tudom beállítani a babafigyelő kamerát. Minden alkalommal a csatlakozási hiba képernyőre érkezem. Mi a gond?	<p>Ügyeljen, hogy az okoskészüléke ugyanazt a Wi-Fi-hálózatot használja, amelyhez a babafigyelő kamerát csatlakoztatni kívánja.</p> <p>Ellenőrizze a babafigyelő kamera állapotjelző fényét: ha pirosan villog, akkor a megadott Wi-Fi-jelszó hibás volt. Indítsa újra a beállítási folyamatot. Adja meg újra a Wi-Fi jelszót, és ügyeljen, hogy helyes legyen a jelszó.</p> <p>Előfordulhat, hogy az útválasztó SSID azonosítója (a hálózat neve) vagy a jelszó speciális szimbólumokat tartalmaz. Ha igen, módosítsa az útválasztó SSID-jének vagy jelszavának nevét.</p> <p>Ha az állapotjelző fény folyamatosan piros színnel világít, miközben megpróbál csatlakozni, a babafigyelő kamera sikeresen csatlakozott az útválasztóhoz, de nem tud csatlakozni az internethez. Ezután ellenőrizze, hogy rendelkezik-e hozzáféréssel a 2,4 GHz-es Wi-Fi-hálózathoz; ehhez próbálja meg más alkalmazások, például a YouTube, a Facebook stb. elérését. Ha más alkalmazások nem reagálnak, ellenőrizze, hogy rendelkezik-e internet-hozzáféréssel. Ha van internet-hozzáférés, előfordulhat, hogy a kiszolgáló átmenetileg nem elérhető. Próbálja meg később újra beállítani.</p> <p>Lehet, hogy a babafigyelő kamerát 5 GHz-es hálózathoz próbálta csatlakoztatni. Ellenőrizze, hogy olyan hálózat SSID-azonosítóját választotta-e, amely támogatja a 2,4 GHz-es frekvenciasávot.</p>
Problémát tapasztalok, amikor a babafigyelő kamera leolvassa a Wi-Fi QR-kódját az okoskészülékemről. Mit tegek?	<p>Ügyeljen arra, hogy a QR-kódot kb. 5–15 cm távolságra tartsa a babafigyelő kamera lenszéréjétől. Próbálja meg kissé felfelé, lefelé, balra vagy jobbra mozgatni az okoskészüléket, hogy a QR-kód közvetlenül a lencse előtt legyen. A megfelelő fókusztávolság érdekében az okoskészüléket a lencséhez képest közelebb vagy távolabb is helyezheti. Ügyeljen arra, hogy elegendő fény legyen a szobában, de kerülje a túl erős fényt. Amikor a babafigyelő kamera beolvassa a QR-kódot, megerősítő hangjelzés hallható, és a babafigyelő kamera állapotjelző fénye fehérre vált.</p> <p>Lehet, hogy nem távolította el a védőfóliát a lencséről. Távolítsa el a védőfóliát.</p> <p>Előfordulhat, hogy a keze egy része lefedi a QR-kódot. Tartsa úgy a készüléket, hogy a keze ne takarja el a QR-kódot.</p>
Nem látom a gyermekemet. Mi a gond?	<p>Ellenőrizze, hogy a Wi-Fi-jel elég erős-e abban a helyiségben, amelyben a babafigyelő kamera van.</p> <p>A babafigyelő kamera előlapján található Wi-Fi-állapotjelző fénynek folyamatosan féhéren kell világítania.</p> <p>Lehet, hogy már három ember figyeli a gyermekét. Az alkalmazás egyszerre csak három ember számára teszi lehetővé a megtekintést. Ha rendszergazdai jogokkal rendelkezik, akkor eltávolíthatja az egyik vendég hozzáférését, hogy Ön is nézhessen.</p>

ALKALMAZÁS/BEÁLLÍTÁS

Probléma	Megoldás
Miért nem értesít az alkalmazás, hogy a baba sír?	<p>Ellenőrizze, hogy a babafigyelő kamera csatlakozik-e a Wi-Fi-hálózathoz. A babafigyelő kamera előlapján lévő állapotjelző fénynek folyamatosan fehéren kell világítania.</p> <p>Lehet, hogy túl magasra állította az értesítés érzékenységét. Ebben az esetben az alkalmazás csak akkor fogja értesíteni, ha a baba sok hangot ad ki. Nyissa meg az alkalmazás beállítását a hangküszöb csökkentéséhez, hogy hamarabb értesülhessen.</p> <p>Lehet, hogy elnémította az okoskészüléket; kapcsolja be a hangerőt.</p> <p>Ellenőrizze, hogy aktiválta-e az értesítési funkciót az alkalmazás beállításaiban.</p> <p>Ellenőrizze, hogy aktiválta-e az értesítési funkciót az okoskészülék beállításaiban.</p> <p>Ellenőrizze, hogy vendégként rendelkezik-e megtekintési jogosultsággal. Az értesítési funkció a vendégfelhasználók esetében le van tiltva.</p>
Miért nem tudunk egyszerre csatlakozni a partneremmel a babafigyelő kamerához?	<p>Ha ugyanazt a hozzáférést szeretné megosztani, mint a partnere, fontolja meg ugyanazon rendszergazdai fiók megosztását az alkalmazásba való bejelentkezéshez. Ha az alkalmazást egy másik eszközön állítja be egy másik bejelentkezési fiókkal, az automatikusan leválasztja a korábban csatlakoztatott felhasználót.</p> <p>Ha nem szeretné, hogy a partnere teljes hozzáféréssel rendelkezzen, hívja meg a partnerét, hogy vendégfelhasználóként jelentkezzen be. A vendégfelhasználók hozzáférései jogai korlátozva vannak. A részleteket illetően lásd a „Fiókkezelés” című fejezetet.</p>
Miért nem tudok beszélni a babához, miután megnyomtam az alkalmazásban lévő beszédgombot?	<p>Előfordulhat, hogy egy másik felhasználó – például egy rendszergazda vagy vendég – használja a beszédfunkciót. Ebben az esetben egy olyan értesítés fog megjelenni, mely szerint „Valaki más már használja a beszédfunkciót”. A babához először beszélő felhasználó elsőbbséget élvez a beszédfunkció használatakor.</p>
Hogyan lehetek vendégfelhasználó?	<p>Ahhoz, hogy vendégfelhasználó legyen, regisztrálnia kell egy Philips Avent csatlakoztatott babaőrző fiókot, mielőtt megtekinthetné az élő videoközvetítést. Hozza létre a fiókot az alkalmazás utasításainak megfelelően, és vegye fel a kapcsolatot a rendszergazdával, hogy készen áll a meghívásra.</p>
Vendégfelhasználóként milyen értesítést fogok kapni az alkalmazástól?	<p>A vendégfelhasználók akkor kapnak értesítést az alkalmazástól, amikor megszakad a kapcsolat a babafigyelő kamerával, vagy amikor a fő felhasználó (rendszergazda tulajdonos) kikapcsolja a babafigyelő kamerát. Ha értesítést szeretne kapni a Philips Avent Baby Monitor+ alkalmazástól, a felhasználónak be kell kapcsolni az értesítést a telefon beállításaiban.</p>
Nyitva kell tartanom az alkalmazást a baba megfigyeléséhez?	<p>Nem, az alkalmazás képes a háttérben megfigyelést végezni, miközben Ön más dolgokkal foglalkozik. Kapcsolja be a háttérfelügyeleti módot az alkalmazás beállítási menüjében. Értesítés fog kapni arról, hogy „A háttérben futó monitorozás aktív”, ami azt jelzi, hogy a mód aktiválódott. Amikor a baba valamilyen hangot ad ki, telefonján közvetlenül hallani fogja.</p>

ALKALMAZÁS/BEÁLLÍTÁS

Probléma	Megoldás
Használhatok több babafigyelő kamerát ugyanabban az alkalmazásban?	Az alkalmazáshoz több babafigyelő kamerát is csatlakoztathat, és az összes online kamera képét láthatja a kezdőképernyőn egyszerre. A kezdőképernyőn csak egyetlen babafigyelő kamera hangját hallhatja, de bármikor átválthat egy másik kamera hangjára.
A babafigyelő kamera védve van a feltörés ellen?	Minden tőlünk telhetőt megteszünk annak érdekében, hogy gyakori biztonsági frissítések kiadásával megakadályozzuk a feltörést. Ügyeljen arra, hogy mindig a legújabb alkalmazásszoftvert és firmware-t használja a babafigyelő kamerával. Ha elveszítette az okoskészülékét, állítsa vissza a babafigyelő kamera gyári beállításait, hogy törölje a csatlakoztatásait. Emellett másik okoskészülékről is bejelentkezhet az alkalmazásba, és törölheti is a fiókját. Ha Ön az egyetlen rendszergazda, akkor az összes vendégfelhasználó is le lesz választva a babafigyelő kameráról.
Elveszítettem az okostelefonomat. Hogyan akadályozhatom meg, hogy idegenek lássák a gyermekemet?	Jelentkezzen be az alkalmazásba egy másik okoskészülékről, és törölje a fiókját. Ha Ön az egyetlen rendszergazda, akkor az alkalmazás összes vendégfelhasználója le lesz választva a babafigyelő kameráról. Emellett a babafigyelő kamera gyári beállításainak visszaállításával is letilthatja az elveszett készülék összes csatlakozását. A gyári beállítások visszaállításához tartsa 10 másodpercig lenyomva a babafigyelő kamera ki-/bekapcsoló gombját.
Értesítést fogok kapni az alkalmazás vagy a babafigyelő kamera szoftverének frissítéseiről?	Igen, erre rendszeresen sor fog kerülni. A babafigyelő kamera firmware-frissítési értesítései megjelennek az alkalmazásban, a frissítésre vonatkozó utasításokkal együtt.
Az alkalmazás használatakor a telefonom vagy táblagépem felmelegszik. Ez normális?	A készülék felmelegedhet, mert a kiváló minőségű videó biztosítása érdekében nagy teljesítményre van szüksége. Ez nem károsítja a készüléket. A készülék az alkalmazás háttérben futtatása esetén nem melegszik fel.

Falra szerelés

Nyomtatási utasítások:

Nyomtassa ki ezt az oldalt 100%-os méretben, és a sablon segítségével jelölje meg pontosan a csavarokhoz való lyukak helyét a falon.

