

PHILIPS

AVENT

SCD641, SCD643



Kasutusjuhend

Sisukord

| | |
|-------------------------------------|----|
| Tutvustus | 4 |
| Üldine kirjeldus | 4 |
| Olulised ohutusjuhised | 4 |
| OLULINE | 4 |
| Ettevalmistamine kasutamiseks | 6 |
| Beebikaamera kasutamine | 6 |
| Rakendus | 7 |
| Konto haldamine | 8 |
| Turvalisus ja privaatsus | 8 |
| Beebikaamera paigutamine | 10 |
| Omadused | 11 |
| Olekutuli | 11 |
| Rahustavad helid | 13 |
| Otse tagasi rääkimine | 13 |
| Puhastamine ja hooldus | 14 |
| Hoiustamine | 15 |
| Tarvikute tellimine | 15 |
| Jäätmekäitlus | 15 |
| Keskkonnateave | 15 |
| Tugi | 15 |
| Veaotsing | 16 |
| Seinale kinnitamine | 20 |

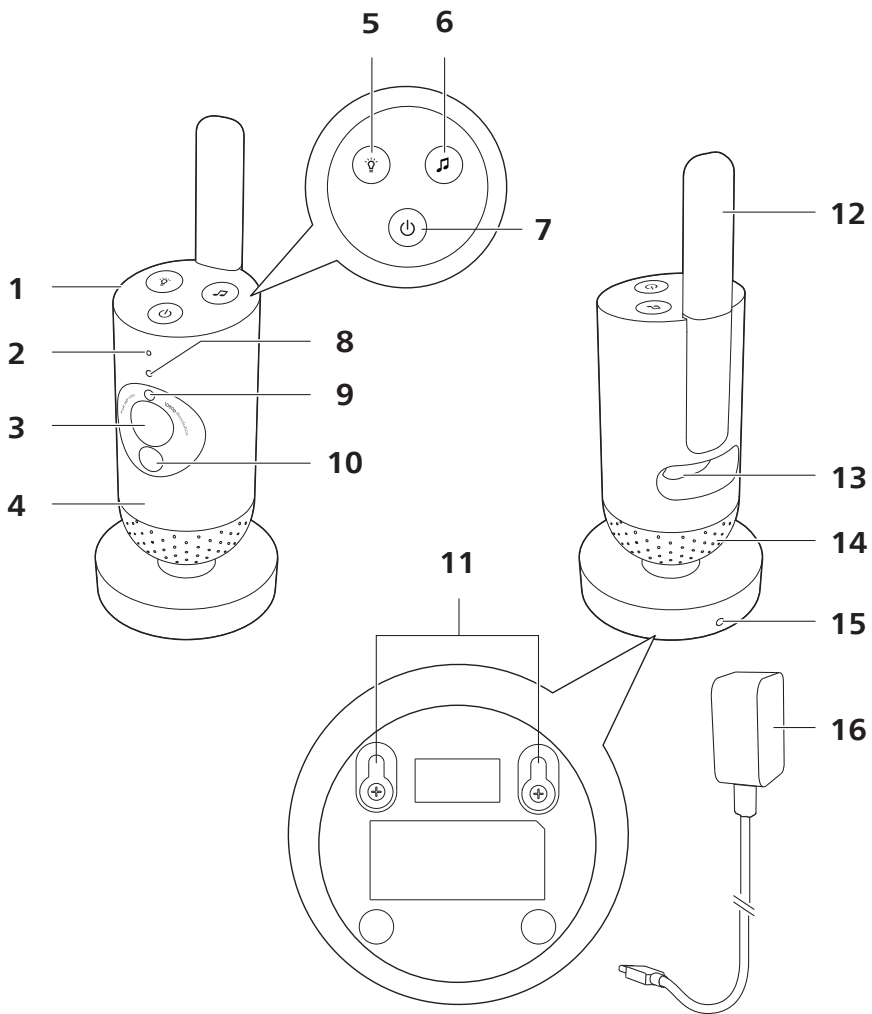

Tutvustus

Õnnitleme ostu puhul ja tere tulemast Philipsi Aventi kasutajate hulka! Philipsi Aventi pakutava tootetoote täies ulatuses kasutamiseks registreerige oma toode veebilehel www.philips.com/welcome.

Hoidke Philipsi Aventi ühendatud beebikaamera abil oma beebil turvaliselt ja kõikjal silm peal. Meie turvaline ühildatav süsteem aitab teil teie pisikesel kodus kõikjal silma peal hoida. Rakendusega Baby Monitor+ saate beebit kontrollida ka siis, kui peate ise eemal olema.

Üldine kirjeldus

- 1 Beebikaamera
- 2 Mikrofon
- 3 Lääts
- 4 Öötuli
- 5 Öötule nupp
- 6 Rahustavate helide nupp
- 7 Toitenupp
- 8 Olekutuli
- 9 Ümbritseva valgustugevuse sensor
- 10 Infrapunavalgus
- 11 Seinakinnituse augud
- 12 Antenn
- 13 Toiteadapteri pesa
- 14 Kõlar
- 15 Temperatuuriandur
- 16 Toiteadapter

Olulised ohutusjuhised

Enne seadme kasutamist lugege need olulised juhised hoolikalt läbi ja hoidke edaspidiseks alles.

OLULINE

See seade on ette nähtud abivahendina. Seade ei asenda vastutustundlikku ja nõuetekohast täiskasvanu järelevalvet ning sel eesmärgil seda kasutada ei tohi.

Ärge jätke last üksinda koju. Veenduge, et alati oleks keegi, kes vaatab lapse järele ja hoolitseb tema vajaduste eest.

Vastutusest loobumine

Pidage meeles, et kasutate seda seadet omal vastutusel. Koninklijke Philips N.V. ja selle tütarettevõtted ei vastuta seadme töötamise ja kasutamise eest ega võta endale mis tahes vastutust seoses seadme kasutamisega.

Oht!

- Ärge kastke seadet vette ega mõne muu vedeliku sisse. Ärge asetage seadet kohta, kus vesi või muu vedelik võib sellele peale tilkuda või pritsida. Ärge kasutage seadet märgades kohtades ega vee ääres.
- Ärge asetage midagi seadme peale ega katke seda kinni. Ärge blokeerige ventilatsiooniavasid. Seadme paigaldamisel järgige tootja juhiseid.

Hoiatus!

- Pikk juhe. Lämmumisoht!
- Enne seadme sisselülitamist kontrollige, et adapterile märgitud pinge vastaks vooluvõrgu pingele.
- Ärge muutke ega lõigake adapteri või juhtme ühtegi osa, sest see võib tekitada ohtliku olukorra.
- Kasutage ainult kaasasolevat adapterit.
- Kui adapter on kahjustunud, laske see ohu vältimiseks välja vahetada originaalosalaga sama tüüpi adapteri vastu.
- Seda seadet võivad kasutada lapsed alates 8. eluaastast ning füüsiliste puuete ja vaimuhäiretega isikud või isikud, kellel puuduvad kogemused ja teadmised, kui neid valvatakse või neile on antud juhised seadme ohutuks kasutamiseks ja nad mõistavad sellega seotud ohtusid. Lapsed ei tohi seadmega mängida. Lapsed ei tohi neid ilma järelevalveta puhastada ega hooldada.
- Vältige elektrijuhtme peale astumist ja selle pigistamist, eriti pistikute juurest ning seadme juhtme väljumiskohast.
- Veenduge, et asetaksite seadme nii, et selle toitejuhe ei tõkestaks ukseava ega vahekäiku. Kui asetate seadme lauale või madalale kapile, ärge laske toitejuhtmel rippuda üle laua või kapi serva. Veenduge, et juhe ei põhjustaks põrandal komistamisohu.
- Hoidke pakkekomponendid (plastkotid, kartongist kaitseraam jne) lastele kättesaamatus kohas, sest need ei ole mänguasjad.
- Elektrilöögiohu vältimiseks ärge avage seadme korpust.

Ettevaatust!

- Ärge paigaldage seadet kuumaallikate, näiteks radiaatorite, õhurestide, ahjude või muude kuumenevate seadmete (sh võimendite) lähedusse.
- Veenduge, et teie käed oleksid adapterite, pistikute ja toitejuhtme katsumise ajal kuivad.
- Kruvide katteribad / kummipadjad võivad seadme küljest lahti tulla. Kontrollige neid regulaarselt.
- Seadme ja toiteadapteri kõik vajalikud märgised paiknevad nende all.
- Seadme väljalülitamiseks eemaldage adapter pistikupesast. Adapter ja pistikupesa peavad olema igal ajal kergesti ligipääsetavad.

Vastavusdeklaratsioon

Käesolevaga kinnitab Philips Consumer Lifestyle B.V., et see toode vastab direktiivi 2014/53/EL põhinõuetele ja muudele asjakohastele sätetele. EÜ vastavusdeklaratsiooni (DoC) koopia on kättesaadav veebiaadressil www.philips.com/support.

Elektromagnetväljad (EMF)

See seade vastab kõikidele standardite ja eeskirjade nõuetele, mis käsitlevad kokkupuudet elektromagnetväljaga.

Ettevalmistamine kasutamiseks

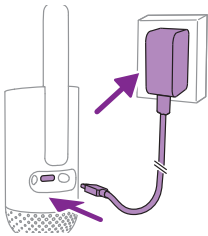

Ühendage toiteadapter beebikaamera ja seinakontaktiga.

Beebikaamera kasutamine

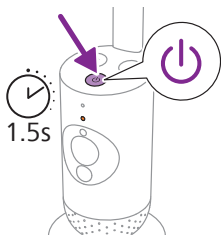

1 Beebikaamera sisselülitamiseks hoidke toitenuppu 1,5 sekundit all.

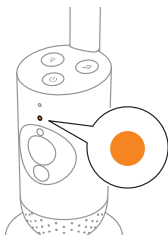

2 Kui beebikaamera on sisse lülitatud, süttib märgutuli alglaadimise märkimiseks oranžilt.

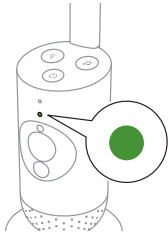

- 3 Beebikaamera on kasutamiseks valmis, kui märgutuli muutub roheliseks; saate selle nüüd rakendusega ühendada.

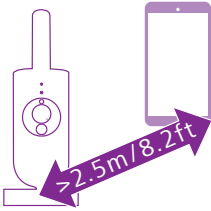

- 4 Akustilise tagasiside vältimiseks veenduge, et nutiseade ja beebikaamera oleksid üksteisest vähemalt 2,5 meetri kaugusel.

Rakendus

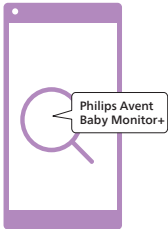

Enne seadistamise alustamist veenduge, et:

- teil oleks juurdepääs traadita internetile (2,4 GHz Wi-Fi);
- oleksite hea Wi-Fi-signaali saamiseks Wi-Fi-ruuterile piisavalt lähedal;
- kui kasutate Wi-Fi pikendit, siis ruuteril ja Wi-Fi pikendil oleks sama SSID (võrgunimi) ning et kasutaksite ruuteril ja pikendil sama parooli;
- teil on Wi-Fi -võrgu parool käepärast. Ühendage beebikaamera alati turvalise võrguga (vt peatükki „Turvalisus ja privaatsus“).

- 1 Kontrollige, kas teie nutiseade kasutab operatsioonisüsteemi iOS 11 või uuemat või Android 6 või uuemat. Laadige App Store'ist või Google Playst alla rakendus Philips Avent Baby Monitor+. Rakenduse otsimiseks kasutage otsingusõnu „Philips Avent Baby Monitor+“.

- 2 Käivitage rakendus.

Nõuanne. Parimate tulemuste saamiseks ühendage oma nutiseade internetti Wi-Fi kaudu. Seejärel kasutab see automaatselt Wi-Fi-võrku, et beebikaameraga ühendus luua. Kui Wi-Fi-ühendus internetiga puudub, lülitub teie nutiseade automaatselt 3G või 4G mobiilandmeside ühendusele. Selle andmeühenduse kasutamine võib sõltuvalt teie tellimusest tuua kaasa lisatasusid teie teenusepakkujalt.

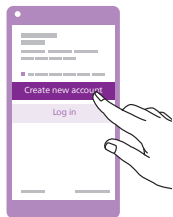

- 3 Konto loomiseks järgige ekraanil kuvatavaid juhiseid.
 - a Veenduge, et kasutaksite töötavat e-posti aadressi, mille kaudu olete alati kättesaadav.
 - b Kasutage tugevat parooli (vt peatükki „Turvalisus ja privaatsus“).
 - c Kui teile saadetakse kinnituse e-kiri, järgige konto loomiseks e-kirjas toodud juhiseid.
- 4 Beebikaamera seadistamiseks järgige rakenduses toodud juhiseid.

Konto haldamine

Administraatori ja külaliskasutaja õigused on erinevad. Võite kutsuda sugulasi või sõpru külaliskasutajaks ja lubada neil teie beebit oma nutiseadmetega jälgida.

| | Administraator | Külaliskasutajad |
|---------------------|-------------------------------------------------------------------------------|------------------------------------------------------|
| Jälgimine | Video Heli Taust Temperatuur | Video Heli Taust Temperatuur |
| Hoiatused | Heli tuvastamine Liikumise tuvastamine Temperatuurivahemiku tuvastamine | Ei kohaldata |
| Rahustavad omadused | Õötuli, rahustavad helid, häällaulud, otse vastamine Hääle salvestamine | Õötuli, rahustavad helid, häällaulud, otse vastamine |
| Konto haldamine | Külaliskasutajate kutsumine | Ei kohaldata |

Märkus. Beebikaamerale saab määrata ainult ühe administraatori konto. Ärge jagage administraatori mandaati kellegi teisega, kes ei kuulu teie pereringi.

Turvalisus ja privaatsus

Võrgu turvalisus

Ärge kasutage rakendust turvamatat Wi-Fi-võrgus. Soovitame beebikaamerat kasutada ainult WPA2 või tugevama krüpteeringuga Wi-Fi-võrgus. Rakenduse abil saate kasutada ka telefoni andmesidevõrku (tihti ka kui 3G või 4G).

Wi-Fi tööpunktid avalikes kohtades, nagu lennujaamad ja hotellid, on mugavad, kuid sageli ei ole need turvalised.

Soovitame beebikaamerat kasutada ainult WPA2 või tugevama krüpteeringuga Wi-Fi-võrgus. Soovitame teil mitte kasutada beebikaamerat võrgus, mis kasutab WEP krüptimist.

Märkus. Wi-Fi-võrgud, mis parooli ei nõua, ei ole turvalised.

Tugevad paroolid

Paroolid on hädavajalikud, et kaitsta teie Wi-Fi-võrku ja kontot volitamata juurdepääsu eest. Mida tugevam on teie parool, seda paremini on teie Wi-Fi-võrk ja teie konto kaitstud.

Tugeva parooli reeglid on järgmised:

- 1** tugev parool on vähemalt kaheksa tärgi pikkune;
- 2** parool ei sisalda teie nime, beebi nime, teist pärisnime ega brändinime;
- 3** parool ei sisalda täissõna;
- 4** parool erineb varem kasutatud paroolidest;
- 5** sisaldab märke vähemalt kahest järgmisest kategooriast:
 - Tähed, näiteks: A, B, C või a, b, c
 - Numbrid: 0, 1, 2, 3, 4, 5, 6, 7, 8, 9
 - Sümbolid, näiteks: _ . @ \$

Isikuandmete turvalisus

Isikuandmete kustutamiseks ja seeläbi nende kaitsmiseks lähtestage beebikaamera tehaseseadetele enne selle kasutuselt kõrvaldamist, vajutades sisselülitatud beebikaameral kümme sekundit toitenuppu.

Kui olete kasutatud seadme omanik, soovime teil seadme turvalisuse tagamiseks beebikaamera tehaseseadetele lähtestamiseks teha järgmised toimingud.

Lülitage beebikaamera sisse.

Kui LED on muutunud oranžist püsivaks roheliseks või valgeks, vajutage toitenuppu kauem kui kümme sekundit, kuni LED-tuli hakkab rohelise ja oranži vahel vilkuma, ning beebikaamera lähtestatakse tehaseseadetele.

Kui te tehaseseadetele ei lähtesta, ei vastuta Philips seadme töötamise ja funktsioonide eest ning teie privaatsus võib olla ohustatud.

Turvauuenduste pakkumine

Jälgime pidevalt tootes kasutatava tarkvara turvalisust. Vajaduse korral pakutakse turvauuendusi tarkvarauuenduste kaudu. Tarkvarauuendused võivad sisaldada ka vea- ja jõudlusparandusi või uusi tootefunktsioone. Värskendusi võidakse pakkuda beebikaamera püsivarale või mobiilirakenduses. Värskendused edastatakse tootele juhtmevabalt ilma erijuhtmete või -seadmeteta.

Philips pakub vajalikke uuendusi vähemalt kaks aastat pärast toote tarnimist.

Süsteemi ühilduvus

iOS-iga ühilduvus: 11 või uuem

Androidiga ühilduvus: 6 või uuem

Beebikaamera paigutamine



Hoiatus. Pikk juhe. Lämpumisoht!

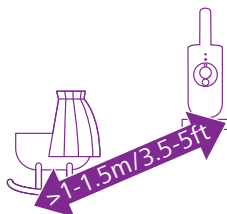

- 1 Optimaalse helituvastuse saavutamiseks veenduge, et beebikaamera ei oleks beebist kaugemal kui 1,5 meetrit. Veenduge, et beebikaamera oleks võimaliku kägistamisohu tõttu beebist vähemalt 1 meetri kaugusel.

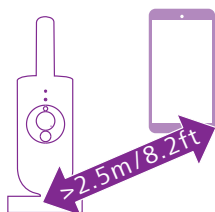

- 2 Akustilise tagasiside vältimiseks veenduge, et nutiseade oleks beebikaamerast vähemalt 2,5 meetrit eemal.

Märkus. Kui kasutate juhtmeta telefoni, juhtmeta videot, Wi-Fi-võrku, mikrolaineahju või 2,4 GHz sagedusel toimivat Bluetooth-seadet ning beebikaamera talitluses esineb häireid, liigutage nutiseadet kaugemale, kuni häireid enam ei esine.

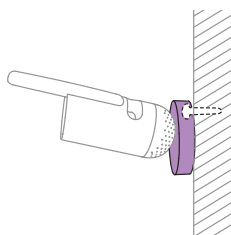

- 3 Beebikaamera paigutamiseks on kaks viisi.
 - a Pange beebikaamera kindlale tasasele ja horisontaalsele pinnale.
 - b Kinnitage beebikaamera kruvidega (ei kuulu komplekti) seinale.

Nõuanne. Beebikaamera seinale kinnitamiseks mõeldud seinakinnituse šablooni (vt peatükki „Seinale kinnitamine“) leiate selle kasutusjuhendi lõpust.

Nõuanne. Asetage beebikaamera kõrgemale tasapinnale nii, et beebi voodist või mänguaedikust oleks hea ülevaade.

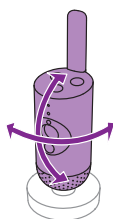

- 4 Beebikaamerat saab pöörata, et näeksite beebit võimalikult hästi.

Omadused

Olekutuli

Oranž

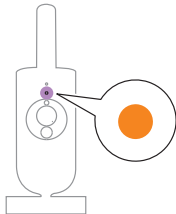

1 Pidev oranž: beebikaamera käivitub.

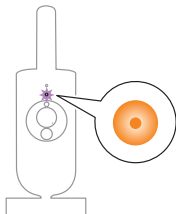

2 Vilkuv oranž: beebikaamera uuendab oma püsivara. Ärge lülitage seadet sel ajal välja.

Märkus. Püsivara uuendamise ajal võib beebikaamera korraks välja lülituda.

Roheline

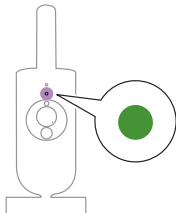

Pidev roheline: beebikaamera on rakendusega ühendamiseks valmis.

Valge

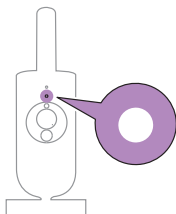

Pidev valge: beebikaamera on ühendatud võrku ja valmis rakendusega vaatamiseks ja juhtimiseks.

Punane (ainult seadistamine)

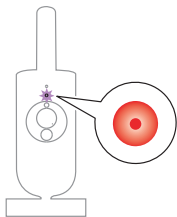

1 Vilkuv punane: olete sisestanud vale SSID, ID või salasõna.

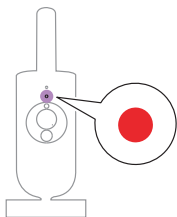

2 Pidev punane: beebikaameral ei õnnestunud internetiga ühendust luua.

Lilla

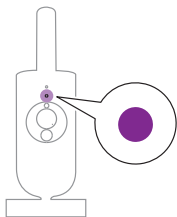

Pidev lilla: reaajas videoülekanne on vähemalt ühe rakenduse kasutaja jaoks sisse lülitatud.

Öötuli

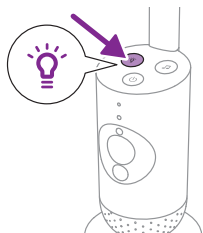

Saate aktiveerida öötule funktsiooni beebikaameral või rakendusest.

1 Funktsiooni sisselülitamiseks vajutage beebikaameral öötule nuppu.

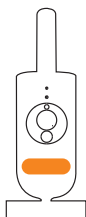

Öötuli süttib.

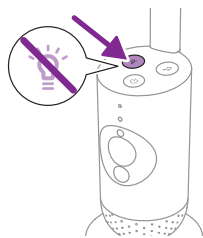

2 Öötule väljalülitamiseks vajutage nuppu veel kord.

Rahustavad helid

Saate aktiveerida rahustavate helide funktsiooni beebikaameral või rakendusest.

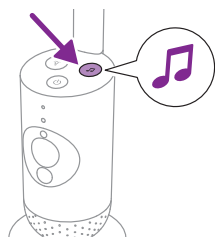

Vajutage beebikaameral rahustavate helide nuppu.



Kõige uuemat rakenduses valitud heli esitatakse pidevalt olenevalt taimeri viimasest seadistusest.

Beebikaamera rahustavate helide peatamiseks vajutage uuesti rahustavate helide nuppu.

Otse tagasi rääkimine

Beebiga rääkimiseks võite kasutada rakenduses otse tagasi rääkimise nuppu.

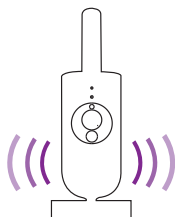

Beebi kuuleb, kuidas te rakendusse räägite. Samal ajal kuulete beebi häält.

Puhastamine ja hooldus

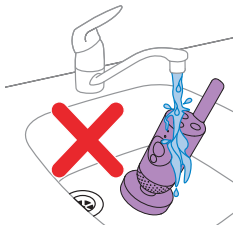

Hoiatus. Ärge kastke beebikaamerat ega toiteadapterit vette ega puhastage neid kraani all.



Hoiatus. Ärge kasutage pihustatavaid või vedelaid puhastusvahendeid.

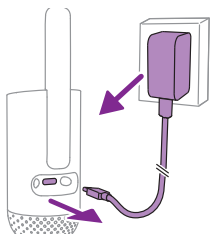

1 Lülitage beebikaamera välja, eemaldage toiteadapter beebikaamera küljest ja lahutage adapter seinapistikupesast.

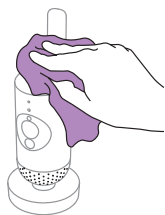

2 Puhastage beebikaamerat kuiva lapiga.

Märkus. Sõrmejäljed ja mustus objektiivil võivad mõjutada beebikaamera pildi kvaliteeti. Vältige objektiivide puudutamist.

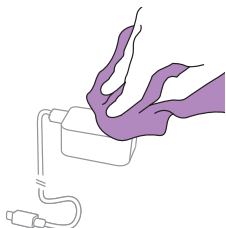

3 Puhastage adapterit kuiva lapiga.

Hoiustamine

Kui te ei kavatse beebikaamerat pikka aega kasutada, hoidke beebikaamera ja adapter kuivas jahedas kohas.

Tarvikute tellimine

Tarvikute või varuosade ostmiseks külastage veebilehte www.philips.com/parts-and-accessories või pöörduge oma Philipsi edasimüüja poole. Samuti võite ühendust võtta oma riigi Philipsi klienditeeninduskeskusega (vt kontaktandmeid üleilmselt garantiilehel).

Jäätmekäitlus



See sümbol tähendab, et elektritooteid ei tohi visata tavaliste olmejäätmete hulka.

Järgige oma riigi elektritoodete lahuskogumist reguleerivaid eeskirju.

Keskonnateave

Kõigist ebavajalikest pakendiosadest on loobutud. Kogu pakendi materjal on lihtsasti ringlussevõetav kartongi ja paberina.

Tugi

Kogu tootetoetuse koos korduma kippuvate küsimustega leiате aadressilt www.philips.com/support.

Üldine teave

Wi-Fi sagedusriba: IEEE 802.11 b/g/n 2,4 GHz

Maksimaalne raadiosageduslik võimsus: ≤ 20 dBm e.i.r.p

Toiteplokk:

Mudel: ASSA105x-050100

Sisend: 100–240 V 50/60 Hz, $\sim 0,35$ A

Väljund: 5,0 V \equiv 1,0 A, 5,0 W

x = E (EL-i pistik) / x = B (Ühendkuningriigi pistik)

x = C (AU-pistik) / x = K (IN-pistik)

Keskmine aktiivne efektiivsus: $\geq 73,62$ %

Koormuseta võimsustarve (W): $< 0,1$ W

Veaotsing

See peatükk annab ülevaate üldistest probleemidest, mis võivad selle seadmega seoses tekkida. Kui te ei suuda alljärgneva teabe abil ise probleemi lahendada, külastage veebilehte www.philips.com/support, kus on loetelu korduma kippuvatest küsimustest, või võtke ühendust oma riigi klienditeeninduskeskusega.

KASUTAMINE/ÜHENDAMINE

| Probleem | Lahendus |
|--------------------------------------------------------------------------------------------------------------------------------------------------|----------------------------------------------------------------------------------------------------------------------------------------------------------------------------------------------------------------------------------------------------------------------------------------------------------------------------------------------------------------------------------------------------------------------------------------------------------------------------------------------------------------|
| Kas Philips Aventi ühendatud beebikaamera (SCD641, SCD643) saab ühendada Philips Aventi ühendatud beebimonitori vanemaseadmega (SCD921, SCD923)? | Philips Aventi ühendatud beebikaamera vanemaseadme saab ühendada ainult samas pakendis oleva beebiseadmega. Kui soovite vaadata rohkem kui ühte beebikaamerat ja beebiseadet, saate need ühendada rakendusega Philips Avent Baby Monitor+. |
| Ma ei saa rakendust allalaadida ega installida. Mida ma teha saan? | Kontrollige, kas mõni järgmistest teguritest takistab sujuvat allalaadimist. Kas Wi-Fi-signaal on stabiilne ja piisavalt tugev? Kas teie nutiseade kasutab opsüsteemi iOS 11 või uuemat või Android 6 või uuemat? Kas teie nutiseadmes on rakenduse installimiseks piisavalt vaba ruumi? Kas sisestasite rakenduse App Store või Google Play õige parooli? |
| Kuidas beebikaamera tehaseadetele lähtestada? | Beebikaamera tehaseadetele lähtestamiseks hoidke toitenuppu kümme sekundit all. Beebikaamera taaskäivitub ning märgutuli vilgub roheliselt ja oranžilt; tehaseadetele lähtestamine lõpetatakse, kui märgutuli jääb roheliselt põlema. Kõik sätted eemaldatakse pärast tehaseadetele lähtestamist, sealhulgas ühendatud Wi-Fi ruuteri SSID-d ja paroolid ning ühendatud rakenduse kasutajad. Beebikaamera saate tehaseadetele lähtestada, kui lõpetate toote kasutamise ja soovite selle uuele kasutajale anda. |

MÜRA/HELI

| Probleem | Lahendus |
|--------------------------------------------------------------------------------|--------------------------------------------------------------------------------------------------------------------------------------------------------------------------------------------------------------------------------------------------------------------------------------------------------------------------------------------------------------------------------------------------------------------------------|
| Miks teeb beebikaamera kõrgetoonilist heli? | Võib-olla on rakendus ja beebikaamera üksteisele liiga lähedal. Veenduge, et seadmete vaheline kaugus oleks vähemalt 2,5 meetrit. Rakenduse helitugevus võib olla seadistatud liiga kõrgeks. Vähendage rakenduse helitugevust. |
| Miks ma ei kuule heli? Miks ma ei kuule beebi nuttu? | Võib-olla olete rakenduse vaigistanud. Vaigistamise tühistamiseks toksake videoekraanil vaigistamisikooni. Tundlikkus on liiga madalaks seadistatud. Suurendage tundlikkust rakenduses. Beebikaamera võib olla beebist liiga kaugel. Optimaalse helitugevuse saavutamiseks veenduge, et beebikaamera ei oleks beebist kaugemal kui 1,5 meetrit. Kui seade on beebile lähemal kui 1 meetri, suureneb lämbumisohu. |
| Miks reageerib rakendus muudele kui beebi tehtavatele helidele liiga kiiresti? | Tundlikkuse tase võib olla liiga kõrge. Kui beebi häälitseb vaikselt, peab tundlikkus olema kõrgem. Mida mürarikkam lastetuba on, seda väiksemaks saab tundlikkuse seadistada. Beebikaamera tundlikkust saate seadistada rakendusest. |

VIDEOEKRAAN

| Probleem | Lahendus |
|-----------------------------------------------------------|-----------------------------------------------------------------------------------------------------------------------------------------------------------------------------------------------------------------------------------------------------------------------------------------------------------------------------------------------------------------------------------------------------------------------------------------------------------------------------------------------------------------------------------------------------------------------------------------------------------------------------------------------------------------------------------------------------------------------------------|
| Miks ma saan värviliste piltide asemel mustvalged pildid? | Beebikaamera on lülitunud öörežiimi, sest ruum, kuhu beebikaamera on paigutatud, on pime. Kui ruumis on piisavalt valgust, võib beebikaamera valgusandur olla kaetud või määrdundud. Veenduge, et andur oleks täielikult valguse käes. |
| Miks ei ole videopilt selge? | Võib-olla on objektiiv must. Puhastage objektiivid kuiva lapiga. |
| Ühendus rakendusega katkeb sageli. Milles on probleem? | Kontrollige, kas oleku märgutuli muutub roheliseks. Kontrollige, kas Wi-Fi-signaali ruumis, kuhu beebikaamera on paigutatud, on piisavalt tugev ja stabiilne. Kui see nii ei ole, vajate tugeva ja stabiilse signaali saamiseks Wi-Fi pikendit. Kui kasutate Wi-Fi pikendit, veenduge, et teie ruuteril ja Wi-Fi pikendil oleks sama SSID (võrgunimi) ning et kasutaksite ruuteril ja Wi-Fi pikendil sama parooli. Kui beebikaamera esiküljel olev olekutuli põleb valgelt ja ühendus katkeb, võib teie ruuteri, nutiseadme või beebikaamera internetiühendusega probleeme olla. Kontrollige Wi-Fi-signaali oma nutiseadmes või 3G või 4G kiirust, üritades vaadata filmi, nt YouTube'is. Või lähtestage oma Wi-Fi-ruuter. |

RAKENDUS/SEADISTUS

| Probleem | Lahendus |
|-----------------------------------------------------------------------------------------------|-----------------------------------------------------------------------------------------------------------------------------------------------------------------------------------------------------------------------------------------------------------------------------------------------------------------------------------------------------------------------------------------------------------------------------------------------------------------------------------------------------------------------------------------------------------------------------------------------------------------------------------------------------------------------------------------------------------------------------------------------------------------------------------------------------------------------------------------------------------------------------------------------------------------------------------------------------------------------------------------------------------------------------------------------------------|
| Ma ei saa beebikaamerat seadistada. Lõpetan iga kord ühenduse tõrkekuval. Milles on probleem? | Veenduge, et teie nutiseade kasutaks sama Wi-Fi võrku, millega soovite beebikaamera ühendada. Kontrollige beebikaamera olekutuld, ja kui see vilgub punaselt, oli sisestatud Wi-Fi parool vale. Taaskäivitage seadistusprotsess. Sisestage Wi-Fi parool uuesti ja veenduge, et parool oleks õige. Võib-olla sisaldab ruuteri SSID (võrgu nimi) või parool erisümboleid. Sel juhul muutke vastavalt ruuteri SSID nime või salasõna. Kui oleku märgutuli jääb ühenduse loomise ajal punaselt põlema, on beebikaamera edukalt ruuteriga ühendatud, kuid ei saa internetiga ühendust. Seejärel kontrollige, kas teil on juurdepääs 2,4 GHz Wi-Fi-le, püüdes avada teisi rakendusi, nagu YouTube, Facebook jne. Kui teised rakendused ei reageeri, kontrollige internetiühendust. Kui internetiühendus on olemas, võib server olla ajutiselt kättesaamatu. Proovige hiljem uuesti seadistada. Võib olla püüdnud ühendada beebikaamera 5 GHz võrku. Kontrollige, kas olete valinud selle võrgu SSID, mis toetab 2,4 GHz sagedusala. |

RAKENDUS/SEADISTUS

| Probleem | Lahendus |
|-----------------------------------------------------------------------------------------------|-------------------------------------------------------------------------------------------------------------------------------------------------------------------------------------------------------------------------------------------------------------------------------------------------------------------------------------------------------------------------------------------------------------------------------------------------------------------------------------------------------------------------------------------------------------------------------------------------------------------------------------------------------------------------------------------------------------------------------------------------------------------------------|
| Beebikaameral esineb probleeme minu nutiseadmes oleva QR-koodi lugemisega. Mida ma teha saan? | <p>Veenduge, et hoiaksite ruutkoodi objektiivist umbes 5–15 cm kaugusel. Liigutage nutiseadet veidi üles, alla, vasakule või paremale ja veenduge, et QR-kood paikneks otse objektiivi ees. Püüdke ka nutiseadet objektiivist fookustamise tagamiseks kaugemale või sellele lähemale liigutada.</p> <p>Veenduge, et ruumis oleks piisavalt valgust, kuid vältige liiga eredat valgust. Kui beebikaamera on QR-koodi lugenud, kuulete kinnitusheli ja beebikaamera olekutuli muutub valgeks.</p> <hr/> <p>Võib-olla te ei eemaldanud objektiivilt kaitsekilet. Eemaldage kile.</p> <hr/> <p>Võib-olla varjate käega osa QR-koodist. Hoidke seadet nii, et käsi ei kataks QR-koodi.</p> |
| Ma ei näe oma last. Milles on probleem? | <p>Kontrollige, kas Wi-Fi-signaali on toas, kuhu beebikaamera paigutasite, piisavalt tugev.</p> <hr/> <p>Beebikaamera esiküljel olev Wi-Fi oleku märgutuli peab põlema valgelt.</p> <hr/> <p>Võib-olla jälgib teie last juba kolm inimest. Rakendus võimaldab last jälgida korraga kuni kolmel inimesel. Kui teil on administraatori õigused, saate ühe külaliskasutaja juurdepääsu eemaldada ja last ise jälgida.</p> |
| Miks rakendus ei teata mulle, et beebi nutab? | <p>Kontrollige, kas beebikaamera on Wi-Fi võrguga ühendatud. Beebikaamera esiküljel olev olekutuli peab põlema valgelt.</p> <hr/> <p>Teavituse tundlikkus võib olla seadistatud liiga suureks. Sellisel juhul teavitab rakendus teid ainult siis, kui beebi teeb palju häält. Avage rakenduse sätet, muutke helilävi madalamaks ja tagage nii, et teid teavitatakse varem.</p> <hr/> <p>Kui olete oma nutiseadme vaigistanud, lülitage heli sisse.</p> <hr/> <p>Kontrollige, kas olete teavitusfunktsiooni rakenduse sätetes aktiveerinud.</p> <hr/> <p>Kontrollige, kas olete teavitusfunktsiooni oma nutiseadme sätetes aktiveerinud.</p> <hr/> <p>Kontrollige, kas teil on külaliskasutaja vaatamisõigused. Külaliskasutajate jaoks on teavitusfunktsioon blokeeritud.</p> |
| Miks mina ja mu partner ei saa beebikaameraga samal ajal ühendust luua? | <p>Kui soovite oma partneriga sama juurdepääsu jagada, kaaluge sama administraatorikonto ühiskasutust, et rakendusse sisse logida. Rakenduse seadistamine teises seadmes, millel on erinev kasutajakonto, katkestab automaatselt eelnevalt ühendatud kasutaja ühenduse.</p> <hr/> <p>Kui te ei soovi oma partnerile täielikku juurdepääsu anda, andke talle külaliskasutaja õigused. Külaliskasutajate juurdepääsuõigused on piiratud. Lisateavet leiate peatükist „Kontohaldus“.</p> |
| Miks ma ei saa beebiga rääkida, kui vajutan rakenduses tagasirääkimise nuppu? | <p>Võib-olla kasutab tagasirääkimise funktsiooni mõni teine kasutaja, näiteks administraator või külaline. Sellisel juhul ilmub teade „Keegi teine kasutab juba tagasirääkimist“. Kasutajal, kes esimesena lapsega räägib, on tagasirääkimise funktsiooni kasutamisel eesõigus.</p> |

RAKENDUS/SEADISTUS

| Probleem | Lahendus |
|-----------------------------------------------------------------------------------------|-----------------------------------------------------------------------------------------------------------------------------------------------------------------------------------------------------------------------------------------------------------------------------------------------------------------------------------------------------------------------------------------------------------------------------------------------------------|
| Kuidas saan end külaliskasutajaks määrata? | Külaliskasutaja õiguste saamiseks peate end enne videopildi otseülekande vaatamiseks registreerima Philips Avent ühendatud beebimonitori konto. Looge konto vastavalt rakenduses toodud juhistele ja kui olete kutse vastuvõtmiseks valmis, võtke ühendust administraatoriga. |
| Milliseid teavitusi ma külaliskasutajana rakenduselt saan? | Külaliskasutaja saab rakenduselt teateid, kui beebikaamera ühendus on katkenud või kui põhikasutaja (administraatoriõiguste omanik) lülitab beebikaamera välja. Rakenduselt Philips Avent Baby Monitor+ teavituste saamiseks peab kasutaja telefoni sätetes teavitused lubama. |
| Kas pean rakenduse beebi jälgimiseks avatuna hoidma? | Ei, rakendus tegeleb jälgimisega taustal, kuni teie muude asjadega tegelete. Lülitage taustal jälgimise režiim rakenduse sätete menüüs sisse. Saate teavituse „Taustal jälgimine on aktiivne“, mis näitab, et režiim on aktiveeritud. Kui beebi teeb häält, kuulete seda otse telefonist. |
| Kas saan samas rakenduses kasutada rohkem kui ühte beebikaamerat? | Rakendusega saate ühendada mitu beebikaamerat ja näha avakuval kõiki ühendatud kaameraid samal ajal. Avakuval saate kuulata ainult ühe beebikaamera heli, kuid saate igal ajal lülitada teise kaamera helile. |
| Kas beebikaamera on häkkimiskindel? | Anname pidevalt turvavärskendusi pakkudes endast häkkimise vältimiseks kõik. Veenduge, et kasutaksite alati uusimat rakenduse tarkvara ja beebikaamera püsivara. Kui kaotate oma nutiseadme, lähtestage beebikaamera tehaseseadetele, et katkestada kõik selle ühendused. Konto kustutamiseks saate rakendusse sisse logida ka mõnest muust nutiseadmest. Kui olete ainus administraator, siis ühendatakse ka kõik külaliskasutajad beebikaamerast lahti. |
| Ma kaotasin oma nutitelefoni. Kuidas ma saan takistada võõrastel oma last vaatamast? | Logige teise nutiseadmega rakendusse sisse ja kustutage oma konto. Kui olete ainus administraator, siis ühendatakse ka kõik külaliskasutajad beebikaamerast lahti. Saate beebikaamera lähtestada tehaseseadetele ja nii kõik ühendused kaotatud seadmega katkestada. Tehaseseadetele lähtestamiseks hoidke beebikaamera toitenuppu kümme sekundit all. |
| Kas mind teavitatakse rakenduse või beebikaamera tarkvara versiooniuuendustest? | Jah, seda tehakse perioodiliselt. Beebikaamera püsivara uuendamise teavitused kuvatakse rakenduses koos uuendamisjuhistega. |
| Rakenduse kasutamisel muutub mu telefon või tahvelarvuti soojaks. Kas see on normaalne? | Teie seade võib soojeneda, sest vajab kvaliteetse video pakkumiseks energiat. See ei kahjusta teie seadet. Kui käivitate rakenduse taustal, ei soojene teie seade. |

Seinale kinnitamine

Printimisjuhised:
printige see leht 100% mõõtkavas ja kasutage šablooni, et täpselt märkida seinal olevate kruviaukude asukohad.

