

**PHILIPS**

**AVENT**

SCD641, SCD643



## Lietošanas instrukcija

# Satura rādītājs

levads.....	4
Vispārīgs apraksts.....	4
Svarīga drošības informācija.....	4
SVARĪGI .....	4
Sagatavošana lietošanai .....	6
Mazuļa uzraudzības kameras izmantošana.....	6
Lietotne.....	7
Konta pārvaldība.....	8
Drošība un privātums.....	9
Mazuļa uzraudzības kameras novietošana .....	10
Funkcijas .....	11
Statusa indikators .....	11
Nomierinošas skaņas.....	13
Reāla atbilde.....	14
Tīrīšana un kopšana .....	14
Uzglabāšana .....	15
Piederumu pasūtīšana.....	15
Otrreizējā pārstrāde.....	16
Informācija par ietekmi uz vidi .....	16
Atbalsts .....	16
Traucējummeklēšana.....	17
Montāža pie sienas .....	22

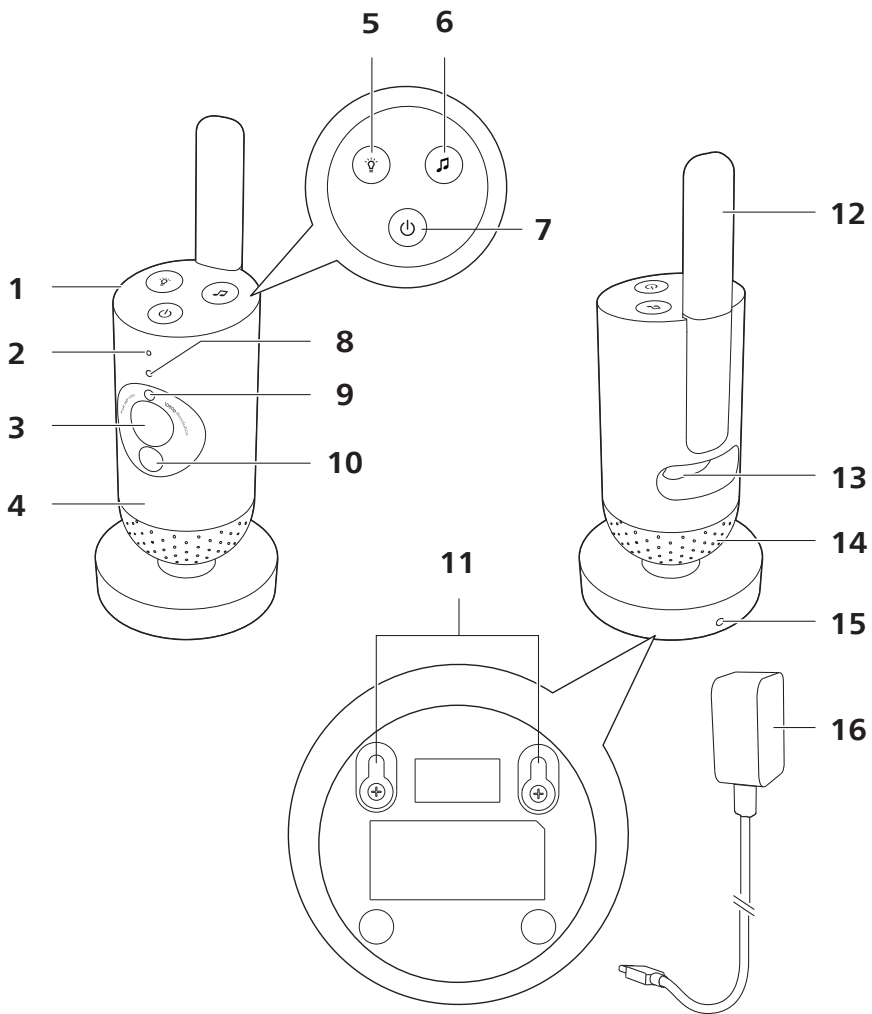

# Ievads

Apsveicam ar pirkumu un laipni lūdzam Philips Avent! Lai pilnībā izmantotu Philips Avent piedāvātā atbalsta iespējas, reģistrējiet izstrādājumu vietnē [www.philips.com/welcome](http://www.philips.com/welcome).

No jebkuras vietas droši uzraugiet savu mazuli, izmantojot Philips Avent Connected mazuļa uzraudzības kameru. Mūsu Secure Connect sistēma palīdz jums palikt kopā ar mazuli, lai arī kurā mājokļa vietā jūs atrastos. Papildus izmantojot lietotni Baby Monitor+, jūs varat uzvest aci un izmantot pārējās funkcijas arī tad, kad nevarat atrasties blakus.

## Vispārīgs apraksts

- 1 Mazuļa uzraudzības kamera
- 2 Mikrofons
- 3 Objektīvs
- 4 Naktslampiņa
- 5 Naktslampiņas poga
- 6 Nomierinošo skaņu poga
- 7 Ieslēgšanas/izslēgšanas poga
- 8 Statusa indikators
- 9 Apkārtējā apgaismojuma sensors
- 10 Infrasarkanā staru gaismas
- 11 Caurumi stiprināšanai pie sienas
- 12 Antena
- 13 Kontaktligzda strāvas adapterim
- 14 Skāļrunis
- 15 Temperatūras sensors
- 16 Barošanas adapteris

## Svarīga drošības informācija

Pirms ierīces lietošanas rūpīgi izlasiet šo svarīgo informāciju un saglabājiet to, lai vajadzības gadījumā varētu ieskatīties tajā arī turpmāk.

## SVARĪGI

**Šī ierīce ir izmantojama kā palīgierīce. Tā neaizvieto atbildīgu un pienācīgu pieaugušo uzraudzību, un to nedrīkst izmantot šādā nolūkā.**

Nekad neatstājiet mazuli vienu savās mājās. Vienmēr nodrošiniet, lai mājās atrastos kāds, kurš varētu pieskatīt mazuli un par to parūpēties.

### Atruna

Nemiet vērā: par šīs ierīces lietošanu esat atbildīgs vienīgi jūs. Korporācija Koninklijke Philips N.V. un tās meitasuzņēmumi neuzņemas nekādu atbildību par šīs ierīces darbību vai tās izmantošanu un tādējādi neuzņemas arī nekādas saistības attiecībā uz šīs ierīces izmantošanu.

## Bīstami!

- Nekādā gadījumā neiegremdējiet nevienu ierīces daļu ūdenī vai kādā citā šķidrumā. Nenovietojiet ierīci vietā, kur uz tās var nokļūt ūdens vai cits šķidrums. Nekādā gadījumā neizmantojiet ierīci mitrā vietā vai ūdens tuvumā.
- Nekādā gadījumā nenovietojiet uz ierīces nekādus priekšmetus un nenosedziet to. Nenospriestojiet ventilācijas atveres. Uztādiet atbilstoši ražotāja norādījumiem.

## Brīdinājums!

- Garš vads. Nožņaugšanas risks!
- Pirms ierīces pievienošanas elektrotīklam pārbaudiet, vai uz adaptera norādītais spriegums atbilst elektrotīkla spriegumam jūsu mājā.
- Neveiciet nevienu adaptera daļas un tā vada modifikāciju, kā arī negrieziet un/vai nemainiet nevienu tā daļu un vadu, jo šādi radīt bīstamu situāciju.
- Izmantojiet tikai komplektā esošo adapteri.
- Ja adapteris ir bojāts, lai izvairītos no negadījumiem, vienmēr nomainiet to ar oriģinālo adapteri.
- Šo ierīci var izmantot bērni vecumā no 8 gadiem un personas ar ierobežotām fiziskajām, sensorajām vai garīgajām spējām vai bez pieredzes un zināšanām, ja ir nodrošināta uzraudzība vai norādījumi par drošu ierīces lietošanu un panākta izpratne par iespējamo bīstamību. Bērni nedrīkst rotaļāties ar ierīci. Ierīces tīrīšanu un apkopi nedrīkst veikt bērni bez pieaugušo uzraudzības.
- Nodrošiniet, lai elektrības vadam nevar uzkāpt vai to saspīest, it īpaši kontaktdakšas tuvumā, kā arī vietā, kur vads tiek pievienots pie ierīces.
- Novietojiet ierīci tā, lai elektrības vads neaizsegtu durvis vai eju. Ja novietojat ierīci uz galda vai zema skapīša, neļaujiet strāvas vadam karāties pāri galda vai skapīša malai. Pārliecinieties, ka vads neatrodas uz grīdas vietās, kurās tas var izraisīt pakļupšanu.
- Nepieļaujiet, ka ar iepakojuma materiālu (polietilēna maisiņiem, kartona starplikām utt.) spēlējas bērni, jo tie nav paredzēti rotaļām.
- Lai novērstu elektriskās strāvas trieciena risku, neatveriet ierīces korpusu.

## Ievērībai

- Neuzstādiet ierīci siltuma avotu, piemēram, radiatoru, siltā gaisa atveru, krāšņu vai citu ierīču (tostarp pastiprinātāju) tuvumā, kuras izstaro siltumu.
- Pārliecinieties, ka jūsu rokas ir sausas, kad rīkojaties ar adapteriem, kontaktdakšām vai stāvas vadiem.
- Regulāri pārbaudiet ierīces skrūvju aizbāžņus / gumijas paliktņi, jo tie var atvienoties no ierīces.
- Vīsi nepieciešamie ierīces un maiņstrāvas adaptera marķējumi atrodas apakšpusē.
- Lai atvienotu ierīci, izņemiet adapteri no kontaktligzdas. Adapterim un kontaktligzdai jābūt viegli pieejamiem visos laikos.

## Atbilstības deklarācija

Ar šo Philips Consumer Lifestyle apliecina B.V., ka šī ierīce atbilst Direktīvas 2014/53/ES pamatprasībām un citiem attiecīgajiem noteikumiem. EK atbilstības deklarācijas (DoC) kopija ir pieejama tiešsaistē vietnē [www.philips.com/support](http://www.philips.com/support).

## Elektromagnētiskie lauki (EMF)

Šis izstrādājums atbilst visiem piemērojamajiem standartiem un noteikumiem, kas attiecas uz elektromagnētisko lauku iedarbību.

## Sagatavošana lietošanai

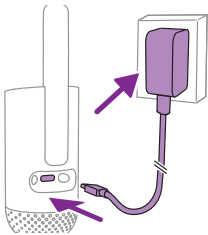

Pievienojiet strāvas adapteri mazuļa uzraudzības kamerai un sienas kontaktligzdai.

## Mazuļa uzraudzības kameras izmantošana

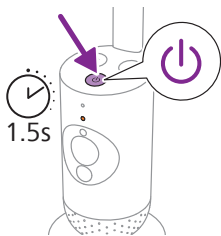

**1** Lai ieslēgtu mazuļa uzraudzības kameru, 1,5 sekundes turiet nospiestu ieslēgšanas/izslēgšanas pogu.

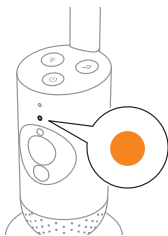

**2** Kad mazuļa uzraudzības kamera ir ieslēgta, indikatora lampiņa izgaismojas oranžā krāsā, norādot, ka ierīce sāk darbību.

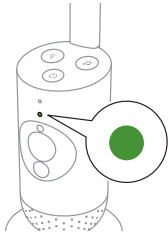

- 3 Mazuļa uzraudzības kamera ir gatava lietošanai, kad indikatora lampiņa izgaismojas zaļā krāsā, un šajā brīdī varat izveidot savienojumu ar lietotni.

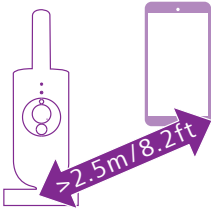

- 4 Novietojiet viedierīci un mazuļa uzraudzības kameru vismaz 2,5 metru attālumā vienu no otras, lai nerastos akustiskie traucējumi.

## Lietotne



Pirms iestatīšanas procedūras uzsākšanas pārlicinieties, ka:

- jums ir pieejama bezvadu internetam (2,4 GHz Wi-Fi);
  - jūs atrodaties pietiekami tuvu Wi-Fi maršrutētājam, lai jums būtu labs Wi-Fi signāls;
  - ja izmantojat Wi-Fi signāla pastiprinātāju, pārlicinieties, vai maršrutētājā un Wi-Fi signāla pastiprinātājā ir iestatīts viens un tas pats SSID (tīkla nosaukums), kā arī vai maršrutētājā un pastiprinātājā tiek izmantota viena un tā pati parole;
  - jums ir pieejama jūsu Wi-Fi tīkla parole. Vienmēr pievienojiet mazuļa uzraudzības kameru drošam tīklam (skatiet sadaļu "Drošība un privātums").
- 1 Pārlicinieties, vai viedierīcē darbojas sistēma iOS 11 vai Android 6 vai to jaunāka versija. Lejupielādējiet lietotni Philips Avent Baby Monitor+ no App Store vai Google Play. Lai meklētu lietotni, izmantojiet atslēgvārdus "Philips Avent Baby Monitor+".

- 2 Palaidiet lietojumprogrammu.

Padoms. Labākos rezultātus iegūsi, ja savienosiet viedierīci ar internetu, izmantojot Wi-Fi. Pēc tam tā automātiski izmantos Wi-Fi tīklu, lai izveidotu savienojumu ar mazuļa uzraudzības kameru. Ja nevarat izveidot savienojumu ar internetu, izmantojot Wi-Fi, viedierīce pārslēdzas uz savu 3G vai 4G mobilo datu savienojumu. Atkarībā no jūsu abonementa par šī datu savienojuma izmantošanu jūsu mobilo sakaru nodrošinātājs var piemērot papildu maksu.

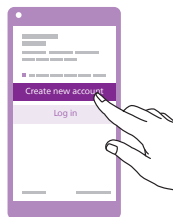

- 3 Lai izveidotu kontu, veiciet ekrānā norādītās darbības.
  - a Pārliecinieties, ka norādāt derīgu e-pasta adresi, uz kuru jūs vienmēr var saņiegt.
  - b Izmantojiet spēcīgu paroli (skatiet sadaļu "Drošība un privātums").
  - c Kad saņemat verifikācijas e-pasta ziņu, veiciet šajā ziņā norādītās darbības, lai turpinātu veidot savu kontu.
- 4 Veiciet lietotnē norādītās darbības, lai iestatītu savu mazuļa uzraudzības kameru.

## Konta pārvaldība

Lietotājiem administratora un viesā statusā ir dažādas piekļuves tiesības. Jūs varat ielūgt radus un draugus viesā lietotāja statusā, ļaujot viņiem vērot jūsu mazuli viņu viedierīcēs.

	<b>Administrators</b>	<b>Viesis</b>
Uzraudzība	Video Audio Fons Temperatūra	Video Audio Fons Temperatūra
Brīdinājuma paziņojums	Skaņas noteikšana Kustības noteikšana Temperatūras diapazona noteikšana	Nav
Nomierinošas funkcijas	Naktslampiņa, nomierinošas skaņas, šūpuļdziesmas, reālas atbildes Balss ierakstīšana	Naktslampiņa, nomierinošas skaņas, šūpuļdziesmas, reālas atbildes
Konta pārvaldība	Viesu lietotāju ielūgšana	Nav

Piezīme. Katrai mazuļa uzraudzības kamerai ir tikai viens administratora konts. Neizpaužiet administratora akreditācijas datus personām, kas nav jūsu tiešajā māsaimniecībā.



# Drošība un privātums

## Tikla drošība

Nelietojiet lietotni nedrošā Wi-Fi tīklā. Mazuļa uzraudzības kameru ieteicams izmantot tikai tādā Wi-Fi tīklā, kas ir aizsargāts ar WPA2 vai augstāka līmeņa šifrēšanu. Lietotne ļauj jums izmantot arī tālruņa mobilo datu tīklu (bieži dēvē par 3G vai 4G).

Wi-Fi tīklāji publiskās vietās, piemēram, lidostās un viesnīcās, ir parocīga iespēja, bet bieži vien tie nav droši.

Mazuļa uzraudzības kameru ieteicams izmantot tikai tādā Wi-Fi tīklā, kas ir aizsargāts ar WPA2 vai augstāka līmeņa šifrēšanu. Mazuļa uzraudzības kameru nav ieteicams izmantot tīklā, kuram tiek izmantota WEP šifrēšana.

**Piezīme.** Wi-Fi tīkli, kuriem nav nepieciešama parole, nav droši.

## Spēcīgas paroles

Paroles ir ļoti būtiskas, lai aizsargātu jūsu Wi-Fi tīklu un jūsu kontu no neatļautas piekļuves. Jo spēcīgāka ir jūsu parole, jo labāk aizsargāts ir jūsu Wi-Fi tīkls un konts.

Spēcīga parole atbilst tālāk minētajiem nosacījumiem.

- 1 Tā sastāv no vismaz 8 rakstzīmēm.
- 2 Tā neietver jūsu vārdu, jūsu mazuļa vārdu, citu īstu vārdu vai zīmola nosaukumu.
- 3 Tā nesatur pilnu vārdu.
- 4 Tā būtiski atšķiras no jūsu iepriekš izmantotajām parolēm.
- 5 Tajā ir vismaz divu šādu kategoriju rakstzīmes:
  - Burti, piemēram: A, B, C vai a, b, c
  - Cipari: 0, 1, 2, 3, 4, 5, 6, 7, 8, 9
  - Simboli, piemēram: \_ . @ \$

## Personas datu drošība

Lai dzēstu un tādējādi aizsargātu personas datus, pirms mazuļa uzraudzības kameras utilizācijas atiestatiet tajā rūpnīcas iestatījumus, ieslēdzot mazuļa uzraudzības kameru un pēc tam nospiežot un 10 sekundes turot nospiestu ieslēgšanas/izslēgšanas pogu.

Ja šī ir lietota ierīce, ieteicams veikt tālāk aprakstītās darbības, lai mazuļa uzraudzības kamerā atiestatītu rūpnīcas iestatījumus un parūpētos par ierīces aizsardzību.

Ieslēdziet mazuļa uzraudzības kameru.

Līdzko LED indikatora krāsa no oranžas ir mainījusies un tas deg zaļā vai baltā krāsā, nospiediet ieslēgšanas/izslēgšanas pogu un turiet to nospiestu ilgāk par 10 sekundēm, līdz LED indikators sāk mirgot pārmaiņus zaļā un oranžā krāsā. Mazuļa uzraudzības kamerā tiks atiestatīti rūpnīcas iestatījumi.

Ja atiestatīšana uz rūpnīcas iestatījumiem nav veikta, Philips neuzņemas atbildību par ierīces veikspēju un funkcijām, turklāt jūsu privātums var būt apdraudēts.

## Drošības atjauninājumu nodrošināšana

Mēs pastāvīgi uzraugām izstrādājumā izmantotās programmatūras drošību. Ja nepieciešams, drošības atjauninājumi tiks sniegti, izmantojot programmatūras atjauninājumus. Programmatūras atjauninājumi var tikt nodrošināti kā tehnisku defektu novēršanas programmas un veiktspējas uzlabošanas risinājumi, kā arī ar tiem var tikt ieviestas jaunas izstrādājumu funkcijas. Mazuļa uzraudzības kameras aparātprogrammatūrai vai mobilajai lietotnei var tikt nodrošināti atjauninājumi. Atjauninājumus izstrādājums saņem, izmantojot bezvadu funkciju, un tiem nav nepieciešami īpaši vadi vai aprīkojums.

Philips nodrošina vajadzīgos atjauninājumus vismaz divus gadus pēc produkta piegādes.

## Sistēmu saderība

iOS saderība: 11 vai jaunāka versija

Android saderība: 6 vai jaunāka versija

## Mazuļa uzraudzības kameras novietošana



**Brīdinājums. Garš vads. Nožņaugšanas risks!**

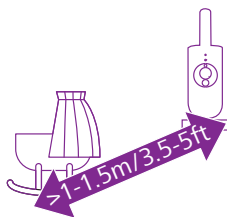

- 1 Lai nodrošinātu optimālu skaņas uztveršanu, pārliecinieties, vai mazuļa uzraudzības kamera neatrodas tālāk par 1,5 metriem no mazuļa. Gādājiet, lai mazuļa uzraudzības kamera atrastos vismaz 1 metra attālumā no mazuļa, citādi pastāv nožņaugšanās risks.

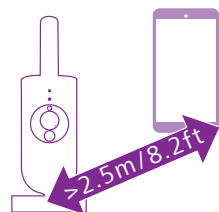

- 2 Lai novērstu akustisko atbalsi, gādājiet, lai viedierīce atrastos vismaz 2,5 metru attālumā no mazuļa uzraudzības kameras.

Piezīme. Ja izmantojat bezvadu tālruni, bezvadu videoierīci, Wi-Fi tīklu, mikroviļņu krāsni vai Bluetooth ierīci ar 2,4 GHz frekvenci un šīs ierīces traucē mazuļa uzraudzības kameras darbībai, pārvietojiet viedierīci, līdz vairs nav traucējumu.

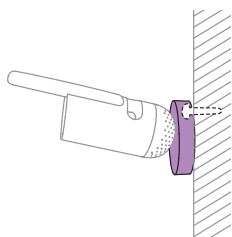

- 3** Mazuļa uzraudzības kameru var novietot divējādi:
- novietojiet mazuļa uzraudzības kameru uz stabilas, līdzenas un horizontālas virsmas;
  - piestipriniet mazuļa uzraudzības kameru pie sienas ar skrūvēm (nav iekļautas komplektā).

Padoms. Šablons mazuļa uzraudzības kameras montāžai pie sienas ir sniegts šīs lietošanas instrukcijas beigās (skatiet sadaļu "Montāža pie sienas").

Padoms. Novietojiet mazuļa uzraudzības kameru augstāk, lai varētu labi pārredzēt mazuļa gultu vai sētiņu.

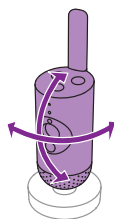

- 4** Mazuļa uzraudzības kameru var pagriezt tā, lai nodrošinātu vislabāko mazuļa redzamību.

## Funkcijas

### Statusa indikators

#### Oranža krāsa

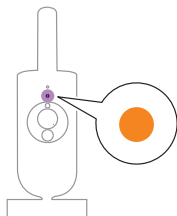

- 1** Deg oranžā krāsā: notiek mazuļa uzraudzības kameras aktivizēšana.

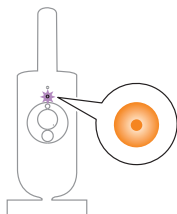

- 2** Mirgo oranžā krāsā: notiek mazuļa uzraudzības kameras aparātprogrammatūras jaunināšana. Neizslēdziet to jaunināšanas laikā.

Piezīme. Aparātprogrammatūras jaunināšanas laikā mazuļa uzraudzības kamera var īslaicīgi izslēgties.

## Zaļa krāsa

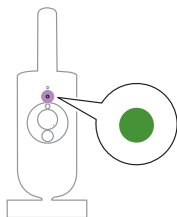

Deg zaļā krāsā: mazuļa uzraudzības kamera ir gatava pāra savienojuma izveidei ar lietotni.

## Balta krāsa

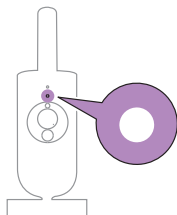

Deg baltā krāsā: mazuļa uzraudzības kamerai ir izveidots savienojums ar tīklu, un tā ir gatava lietošanai un pārvaldībai no lietotnes.

## Sarkana krāsa (tikai iestatīšanai)

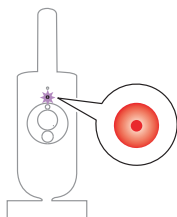

**1** Mirgo sarkanā krāsā: ievadīts nepareizs SSID ID vai parole.

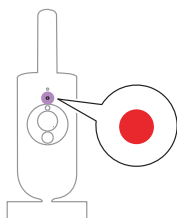

**2** Deg sarkanā krāsā: mazuļa uzraudzības kamerai neizdevās izveidot savienojumu ar internetu.

## Violeta krāsa

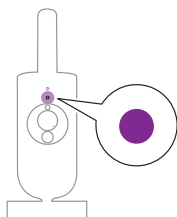

Deg violetā krāsā: viens vai vairāki lietotnes lietotāji ir ieslēguši videostraumēšanas tiešraidi.

## Naktslampiņa

Naktslampiņas funkciju varat aktivizēt no mazuļa uzraudzības kameras vai lietotnes.

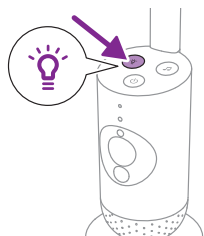

- 1 Lai ieslēgtu šo funkciju, nospiediet naktslampiņas pogu uz mazuļa uzraudzības kameras.

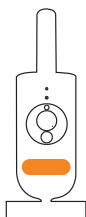

Naktslampiņa ieslēdzas.

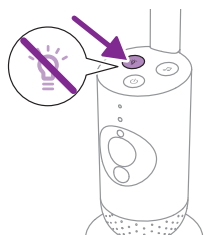

- 2 Vēlreiz nospiediet naktslampiņas pogu, lai to izslēgtu.

## Nomierinošas skaņas

Nomierinošo skaņu funkciju varat aktivizēt no mazuļa uzraudzības kameras vai lietotnes.

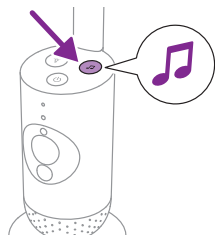

Nospiediet mazuļa uzraudzības kameras nomierinošo skaņu pogu.



Tiek sākta nepārtraukta pēdējās lietotnē atlasītās skaņas atskaņošana atbilstoši pēdējam taimera iestatījumam.

Lai mazuļa uzraudzības kamerā apturētu nomierinošo skaņu atskaņošanu, vēlreiz nospiediet nomierinošo skaņu pogu.

## Reāla atbilde

Varat izmantot lietotnes reālās atbildes pogu, lai sarunātos ar savu mazuli.



Mazulis dzirdēs to, ko jūs teiksiet lietotnē. Tajā pašā laikā jūs dzirdēsiet visas skaņas, ko rada jūsu mazulis.

## Tīršana un kopšana

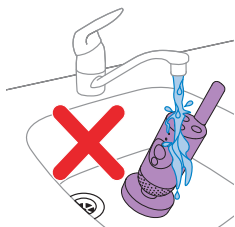

**Brīdinājums. Neiegremdējiet mazuļa uzraudzības kameru un strāvas adapteri ūdenī un netīriet tos tekošā ūdenī.**



**Brīdinājums. Neizmantojiet tīršanas aerosolu vai šķidrās tīršanas līdzekļus.**

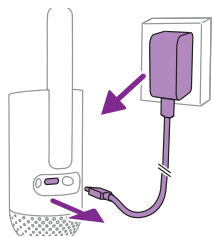

- 1 Izslēdziet mazuļa uzraudzības kameru, atvienojiet strāvas adapteri no mazuļa uzraudzības kameras un sienas kontaktligzdas.

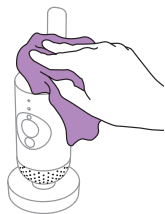

- 2 Notīriet mazuļa uzraudzības kameru ar sausu drānu.

Piezīme. Uz objektīva esoši pirkstu nospiedumi vai netīrumi var ietekmēt mazuļa uzraudzības kameras darbību. Nepieskarieties lēcai ar pirkstiem.

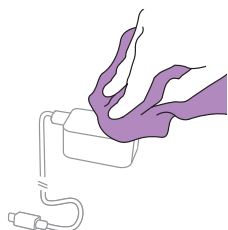

- 3 Notīriet adapteri ar sausu drānu.

## Uzglabāšana

Ja plānojat ilgstoši neizmantojot mazuļa uzraudzības kameru, novietojiet mazuļa uzraudzības kameru un adapteri vēsā un sausā vietā.

## Piederumu pasūtīšana

Lai iegādātos piederumus vai rezerves daļas, apmeklējiet vietni [www.philips.com/parts-and-accessories](http://www.philips.com/parts-and-accessories) vai vērsieties pie Philips izplatītāja. Varat arī sazināties ar Philips klientu apkalpošanas centru savā valstī (kontakthinformāciju skatiet starptautiskajā garantijas bukletā).

## Otrreizējā pārstrāde



Šis simbols nozīmē, ka elektriskos produktus nedrīkst likvidēt kopā ar parastajiem sadzīves atkritumiem.

Ievērojiet savas valsts noteikumus par elektrisko produktu savākšanu.

## Informācija par ietekmi uz vidi

Izstrādājuma iepakojumā nav izmantoti lieki elementi. Visus iepakojuma materiālus, piemēram, kartonu un papīra materiālu, ir viegli pārstrādāt.

## Atbalsts

Lai uzzinātu visu par produktu atbalstu, piemēram, biežāk uzdotos jautājumus, lūdzu, apmeklējiet vietni [www.philips.com/support](http://www.philips.com/support).

### Vispārīga informācija

Wi-Fi frekvenču josla: IEEE 802.11 b/g/n 2,4 GHz

Maksimālā radiofrekvenču jauda:  $\leq 20$  dBm e.i.r.p

Barošanas bloks:

Modelis: ASSA105x-050100

Ieeja: 100-240 V, 50/60 Hz,  $\sim 0,35$  A

Izeja: 5,0 V  $\equiv$  1,0 A, 5,0 W

x = E (ES kontaktdakša) / x = B (AK kontaktdakša)

x = C (AU spraudnis) / x = K (IN spraudnis)

Vidējā aktīvā efektivitāte:  $\geq 73,62$  %

Bezslodzes elektroenerģijas patēriņš (W):  $< 0,1$  W



# Traucējummeklēšana

Šajā nodaļā apkopota informācija par izplatītām problēmām, kas var rasties ierīcei. Ja nevarat novērst problēmu, balstoties uz tālāk sniegto informāciju, apmeklējiet vietni [www.philips.com/support](http://www.philips.com/support) un skatiet bieži uzdoto jautājumu sarakstu vai sazinieties ar klientu apkalpošanas centru savā valstī.

## LIETOŠANA/SAVIEENOJUMA IZVEIDE

### Problēma

### Risinājums

Vai manā Philips Avent Connected mazuļa uzraudzības kamerā (SCD641, SCD643) var izveidot savienojumu ar Philips Avent Connected mazuļa uzraudzības ierīces vecāku ierīci (SCD921, SCD923)?

Savienojumu ar Philips Avent Connected mazuļa uzraudzības ierīces vecāku ierīci var izveidot tikai mazuļa uzraudzības ierīcē, kas ir iekļauta tajā pašā komplektā.

Lai izmantotu vairākas mazuļa uzraudzības kameras un ierīces, izveidojiet tajās savienojumu ar lietotni Philips Avent Baby Monitor-.

Es nevaru lejupielādēt un instalēt lietotni. Ko es varu darīt?

Pārbaudiet, vai kāds no tālāk norādītajiem aspektiem neietekmē lejupielādi bez problēmām.

Vai jūsu Wi-Fi signāls ir stabils un pietiekami spēcīgs? Vai jūsu viedierīcē darbojas sistēma iOS 11 vai Android 6 vai to jaunāka versija? Vai jūsu viedierīces atmiņā ir pietiekami daudz vietas lietotnes instalēšanai? Vai ievadījāt pareizo paroli App Store vai Google Play?

Kā mazuļa uzraudzības kamerā atiestatīt rūpnīcas iestatījumus?

Lai mazuļa uzraudzības kamerā atiestatītu rūpnīcas iestatījumus, nospiediet un 10 sekundes turiet nospiestu ieslēgšanas/izslēgšanas pogu. Mazuļa uzraudzības kamera tiks atkārtoti palaista, un indikatora lampiņa sāks mirgot zaļā un oranžā krāsā. Atiestatīšana uz rūpnīcas iestatījumiem ir pabeigta, kad indikatora lampiņa deg zaļā krāsā. Kad būs veikta atiestatīšana uz rūpnīcas iestatījumiem, tiks dzēsti visi iestatījumi, tostarp savienotā Wi-Fi maršrutētāja SSID informācija un paroles, kā arī savienotie lietotnes lietotāji. Atiestatiet rūpnīcas iestatījumus mazuļa uzraudzības kamerā, ja beidzat lietot izstrādājumu un vēlaties to nodot jaunam lietotājam.

## TROKŠŅI/SKAŅA

### Problēma

### Risinājums

Kāpēc lietotne vai mazuļa uzraudzības kamera rada augstfrekvences skaņas?

Iespējams, lietotne un mazuļa uzraudzības kamera ir novietotas pārāk tuvu viena otrai. Pārlicinieties, ka tās atrodas vismaz 2,5 metru / 8,2 pēdu attālumā cita no citas.

Iespējams, lietotnē iestatīts pārāk augsts skaļuma līmenis. Samaziniet skaļuma līmeni lietotnē.

Kāpēc nav dzirdama skaņa? Kāpēc nav dzirdamas mazuļa raudas?

Iespējams, esat izslēdzis lietotnes skaņu. Ieslēdziet skaņu, pieskaroties izslēgtas skaņas ikonai video ekrānā.

Jutības līmenis ir pārāk zems. Paaugstiniet jutības līmeni lietotnē.

Mazuļa uzraudzības kamera, iespējams, atrodas pārāk tālu no mazuļa. Lai nodrošinātu optimālu skaņu uztveršanu, gādājiet, lai mazuļa uzraudzības kamera atrastos ne tālāk par 1,5 metriem no mazuļa. Ja ierīce atrodas tuvāk par 1 metru, palielinās nožņaugšanās risks.

## TROKŠŅI/SKAŅA

Problēma	Risinājums
Kāpēc lietotne pārāk ātri reaģē uz citām skaņām, kuras nerada mans mazulis?	Iespējams, iestatīts pārāk augsts jutības līmenis. Ja jūsu mazulis rada klusas skaņas, jāiestata augstāks jutības līmenis. Tomēr, ja mazuļa istabā ir daudz trokšņu, jāiestata zemāks jutības līmenis. Varat mainīt mazuļa uzraudzības kameras jutību lietotnē.

## VIDEO ATSKAŅOŠANA

Problēma	Risinājums
Kāpēc visi attēli ir nevis krāsaini, bet melnbalti?	Mazuļa uzraudzības kamera ir pārslēgusies naktis redzamības režīmā, jo telpā, kurā ir novietota mazuļa uzraudzības kamera, ir tumšs. Ja telpā ir pietiekami daudz gaismas, mazuļa uzraudzības kameras gaismas sensors, iespējams, ir nosegts vai netīrs. Pārliedzinieties, ka sensors var brīvi uztvert gaismu telpā.
Kāpēc atskaņotais video ir neskaidrs?	Iespējams, objektīvs ir netīrs. Notīriet lēcu ar sausu drānu.
Man bieži pārtrūkst savienojums ar lietotni. Kas to izraisa?	Pārbaudiet, vai statusa indikators iedegas zaļā krāsā. Pārbaudiet, vai telpā, kur ir novietota mazuļa uzraudzības kamera, Wi-Fi signāls ir pietiekami spēcīgs un stabils. Ja tas tā nav, jums ir nepieciešams Wi-Fi signāla pastiprinātājs, lai iegūtu spēcīgu un stabilu signālu. Ja izmantojat Wi-Fi signāla pastiprinātāju, pārliedzinieties, vai maršrutētājā un Wi-Fi signāla pastiprinātājā ir iestatīts viens un tas pats SSID (tīkla nosaukums), kā arī vai maršrutētājā un Wi-Fi pastiprinātājā tiek izmantota viena un tā pati parole.  Ja statusa indikators mazuļa uzraudzības kameras priekšpusē deg baltā krāsā un savienojums turpina pārtrūkt, problēma var būt radusies jūsu maršrutētāja, viedierīces vai mazuļa uzraudzības kameras interneta savienojumā. Pārbaudiet Wi-Fi signālu viedierīcē vai 3G vai 4G ātrumu, mēģinot skatīties filmu, piemēram, YouTube. Varat arī atiestatīt savu Wi-Fi maršrutētāju.

## LIETOTNE/ IESTATIŠANA

Problēma	Risinājums
Neizdodas iestatīt mazuļa uzraudzības kameru. Man vienmēr atveras savienojuma kļūdas ekrāns. Kas to izraisa?	<p>Pārliecinieties, vai viedierīcē ir izveidots savienojums ar to pašu Wi-Fi tīklu, ar kuru vēlaties izveidot savienojumu mazuļa uzraudzības kamerā.</p> <p>Pārbaudiet mazuļa uzraudzības kameras statusa indikatoru: ja tas mirgo sarkanā krāsā, ievadītā Wi-Fi parole nav pareiza. Sāciet iestatīšanas procesu no sākuma. Atkārtoti ievadiet Wi-Fi paroli un pārliecinieties, ka tā ir pareiza.</p> <p>Iespējams, maršrutētāja SSID (tīkla nosaukums) vai parole ir īpaši simboli. Ja tā ir, nomainiet sava maršrutētāja SSID nosaukumu vai paroli.</p> <p>Ja savienojuma izveides laikā statusa indikators deg sarkanā krāsā, mazuļa uzraudzības kamerā ir izveidots savienojums ar maršrutētāju, taču neizdodas izveidot savienojumu ar internetu. Pēc tam pārbaudiet, vai jums ir piekļuve 2,4 GHz Wi-Fi tīklam, mēģinot atvērt tādas lietotnes kā YouTube un Facebook. Ja citas lietotnes nereaģē, pārliecinieties, ka jums ir piekļuve internetam. Ja jums ir piekļuve internetam, serveris var būt īslaicīgi nepieejams. Vēlāk mēģiniet veikt iestatīšanu atkārtoti.</p> <p>Iespējams, mazuļa uzraudzības kamerā mēģinājāt izveidot savienojumu ar 5 GHz tīklu. Pārliecinieties, vai izmantojat tīkla SSID, kurā tiek atbalstīta 2,4 GHz josla.</p>
Mazuļa uzraudzības kamera nenolasa viedierīcē parādīto Wi-Fi QR kodu. Ko es varu darīt?	<p>Novietojiet QR kodu aptuveni 5–15 cm attālumā no mazuļa uzraudzības kameras objektīva. Mēģiniet pārvietot viedierīci nedaudz uz augšu, uz leju, pa kreisi vai pa labi, lai nodrošinātu, ka QR kods atrodas tieši mazuļa uzraudzības kameras objektīva priekšā. Varat arī mēģināt pārvietot viedierīci tuvāk mazuļa uzraudzības kameras objektīvam vai tālāk no tā, lai nodrošinātu pareizu fokusēšanu. Pārliecinieties, ka telpā ir pietiekami daudz gaismas, taču tā arī nedrīkst būt pārāk spilgta. Kad mazuļa uzraudzības kamera nolasa QR kodu, tiek atskaņots apstiprinājuma signāls un mazuļa uzraudzības kameras statusa indikators tiek izgaismots baltā krāsā.</p> <p>Iespējams, no objektīva nav noņemta aizsargplēve. Noņemiet foliju.</p> <p>Iespējams, jūsu roka daļēji aizsedz QR kodu. Turiet ierīci tā, lai jūsu roka nenosegtu QR kodu.</p>
Es neredzu savu mazuli. Kāpēc?	<p>Pārbaudiet, vai telpā, kur ir novietota mazuļa uzraudzības kamera, Wi-Fi signāls ir pietiekami spēcīgs.</p> <p>Mazuļa uzraudzības kameras priekšpusē esošajam Wi-Fi statusa indikatoram jādeg baltā krāsā.</p> <p>Iespējams, jūsu mazuli jau uzrauga trīs cilvēki. Lietotne video ļauj vienlaicīgi skatīties trim cilvēkiem. Ja jums ir administratora tiesības, jūs varat noņemt kādam viesim piekļuves tiesības, lai varētu skatīties pats.</p>

## LIETOTNE/ IESTATĪŠANA

Problēma	Risinājums
Kāpēc lietotne man nepaziņo, ka mazulis raud?	<p>Pārbaudiet, vai mazuļa uzraudzības kamerai ir izveidots savienojums ar Wi-Fi tīklu. Mazuļa uzraudzības kameras priekšpusē esošajam statusa indikatoram jādeg baltā krāsā.</p> <p>Iespējams, paziņojumiem iestatīts pārāk augsts jutības līmenis. Šādā gadījumā lietotne jums paziņos tikai tad, kad mazulis ļoti daudz trokšņo. Atveriet lietotnes iestatījumus, lai samazinātu skaņu robežvērtību un nodrošinātu ātrāku paziņojumu saņemšanu.</p> <p>Iespējams, savai viedierīcei esat izslēdzis skaņu: ieslēdziet skaņu.</p> <p>Pārliecinieties, vai lietotnes iestatījumos ir aktivizēta paziņojumu sniegšanas funkcija.</p> <p>Pārliecinieties, vai viedierīces iestatījumos ir aktivizēta paziņojumu sniegšanas funkcija.</p> <p>Pārliecinieties, ka viesa statusā jums ir skatīšanās tiesības. Viesa statusā esošajiem lietotājiem paziņojumu sniegšanas funkcija ir atspējota.</p>
Kādēļ abiem partneriem neizdodas vienlaikus izveidot savienojumu ar mazuļa uzraudzības kameru?	<p>Ja vēlaties tādu pašu piekļuvi, kāda ir jūsu partnerim vai partnerei, pierakstieties lietotnē ar to pašu administratora kontu. Iestatot lietotni citā ierīcē ar atšķirīgu pierakstīšanās kontu, iepriekš pievienotais lietotājs tiks automātiski atvienots.</p> <p>Ja nevēlaties, lai jūsu partnerim vai partnerei būtu pilna piekļuve, ielūdziet viņu pierakstīties viesa statusā. Viesa statusā lietotāju tiesības ir ierobežotas. Plašāka informācija ir sniegta nodaļā "Konta pārvaldība".</p>
Kādēļ neizdodas runāt ar mazuli pēc tam, kad lietotnē tiek nospiesta reālās atbildes poga?	Iespējams, reālās atbildes funkciju izmanto cits lietotājs, piemēram, administrators vai viesis. Tādā gadījumā tiks parādīts paziņojums par to, ka reālās atbildes funkciju jau izmanto kāds cits. Lietotājam, kurš pirmais sāk sarunāties ar mazuli, ir priekšroka reālās atbildes funkcijas izmantošanā.
Kā es varu iegūt viesa lietotāja statusu?	Lai iegūtu viesa lietotāja statusu, jums ir jāreģistrē Philips Avent savienotais mazuļa uzraudzības ierīces konts, un tikai pēc tam jūs varēsiet skatīt video tiešraidī. Izveidojiet kontu, veicot lietotnē norādītās darbības, un informējiet administratoru, ka gaidāt ielūgumu.
Kādi lietotnes paziņojumi tiek rādīti viesa tālrunī?	Viesa tālrunī tiek parādīti lietotnes paziņojumi par to, ka ir zudis savienojums ar mazuļa uzraudzības kameru vai galvenais lietotājs (administrators vai īpašnieks) ir izslēdzis mazuļa uzraudzības kameru. Lai lietotāja tālrunī tiktu rādīti lietotnes Philips Avent Baby Monitor+ paziņojumi, lietotājam jāiespējo šie paziņojumi tālruna iestatījumu sadaļā.
Vai man visu laiku jātur lietotne atvērta, lai uzraudzītu savu mazuli?	Nē, lietotne var veikt uzraudzību fonā, kamēr jūs darāt citas lietas. Fona uzraudzības režīmu varat iespējot lietotnes iestatījumu izvēlnē. Tiks parādīts paziņojums par to, ka ir aktivizēts fona uzraudzības režīms. Kad mazulis sāks trokšņot, skaņu dzirdēsiet tieši savā tālrunī.
Vai vienai lietotnei var pievienot vairākas mazuļa uzraudzības kameras?	Lietotnei var pievienot vairākas mazuļa uzraudzības kameras un pēc tam sākuma ekrānā vienlaikus skatīt visas tiešsaistē esošās kameras. Sākuma ekrānā var dzirdēt tikai vienas mazuļa uzraudzības kameras skaņu, taču jebkurā laikā var pārslēgties uz citas kameras audio.

## LIETOTNE/IESTATĪŠANA

Problēma	Risinājums
Vai mazuļa uzraudzības kamera ir aizsargāta pret uzlaušanu?	Mēs darām visu iespējamo, lai novērstu ierīču uzlaušanu, bieži izdodot drošības atjauninājumus. Vienmēr izmantojiet jaunāko lietotnes un mazuļa uzraudzības kameras aparātprogrammatūras versiju. Ja pazaudējat savu viedierīci, atiestatiet rūpnīcas iestatījumus mazuļa uzraudzības kamerā, lai tādējādi noņemtu visus ar to izveidotos savienojumus. Tāpat jūs varat pieteikties lietotnē no citas viedierīces un izdzēst savu kontu. Ja esat vienīgais administrators, arī visu viesu viedierīcēs tiks pārtraukts ar mazuļa uzraudzības kameru izveidotais savienojums.
Es pazaudēju savu viedtālruni. Kā es varu novērst to, ka svešinieki varētu skatīties uz manu mazuli?	Piesakieties lietotnē no citas viedierīces un dzēsiet kontu. Ja esat vienīgais administrators, visi viesi tiks noņemti no mazuļa uzraudzības kameras lietotnes. Varat arī atiestatīt mazuļa uzraudzības kamerā rūpnīcas iestatījumus, lai noņemtu visus savienojumus ar pazaudēto ierīci. Lai atiestatītu rūpnīcas iestatījumus, 10 sekundes turiet nospiestu mazuļa uzraudzības kameras ieslēgšanas/izslēgšanas pogu.
Vai tiek rādīti paziņojumi par mazuļa uzraudzības kameras programmatūras jauninājumiem?	Jā, tas notiek periodiski. Paziņojumi par mazuļa uzraudzības kameras aparātprogrammatūras jauninājumiem tiek parādīti lietotnē.
Kad es izmantoju lietotni, mans tālrunis vai planšetdators uzsilst. Vai tas ir normāli?	Jūsu ierīce var uzsilt, jo tai nepieciešama jauda, lai atskaņotu video augstā kvalitātē. Tas nekaitē jūsu ierīcei. Jūsu ierīce neuzsilst, kamēr darbināt lietotni fonā.

# Montāža pie sienas

Drukāšanas norādījumi:  
izdrukājiet šo lapu 100 % mērogā un izmantojiet šablonu, lai uz sienas precīzi atzīmētu skrūvēm nepieciešamo caurumu vietas.

