

PHILIPS

AVENT

SCD641, SCD643



Manual do utilizador

Índice

| | |
|---|-----------|
| Introdução | 4 |
| Descrição geral | 4 |
| Informações de segurança importantes | 4 |
| IMPORTANTE | 4 |
| Preparar para a utilização | 6 |
| Utilizar a câmara para bebé | 6 |
| App | 7 |
| Gestão de conta | 8 |
| Segurança e privacidade..... | 9 |
| Colocação da câmara para bebé..... | 10 |
| Funcionalidades | 11 |
| Luz de estado | 11 |
| Sons tranquilizantes | 13 |
| Função de conversação em tempo real | 14 |
| Limpeza e manutenção | 14 |
| Armazenamento | 15 |
| Encomendar acessórios | 15 |
| Reciclagem | 16 |
| Informações ambientais..... | 16 |
| Suporte | 16 |
| Resolução de problemas | 17 |
| Montagem na parede | 22 |

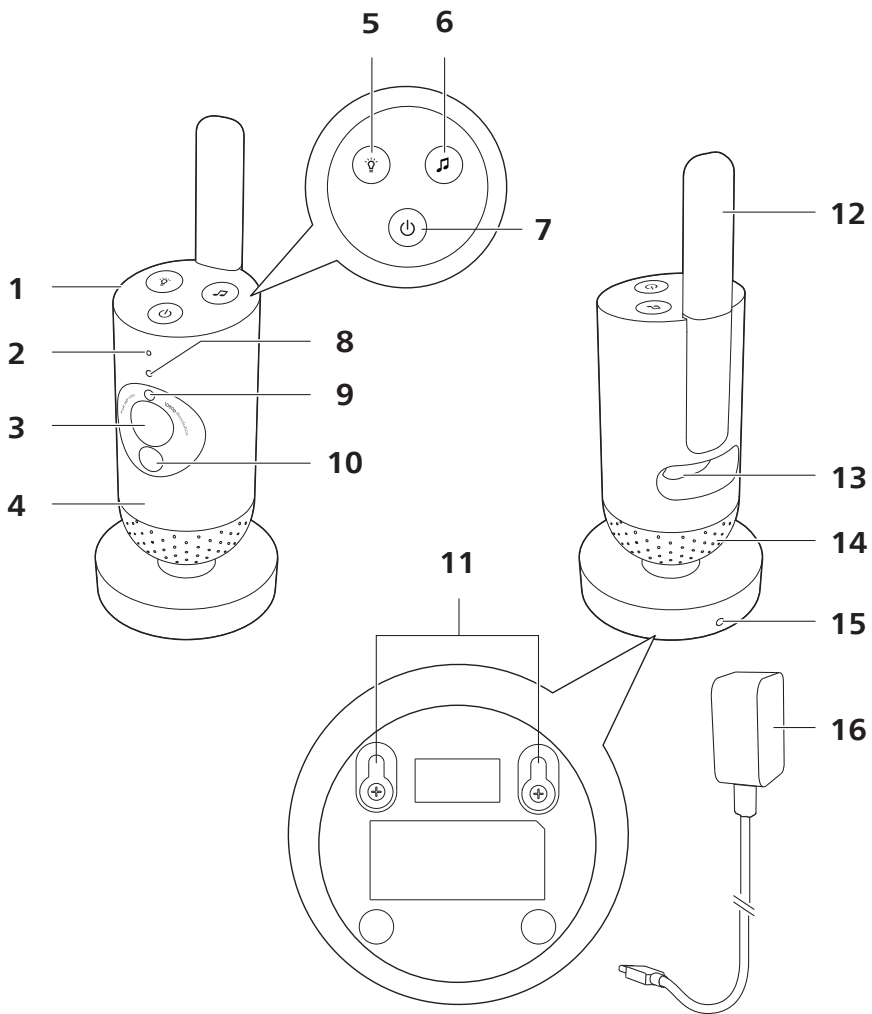

Introdução

Parabéns pela sua compra e bem-vindo à Philips Avent! Para usufruir de todas as vantagens da assistência oferecida pela Philips Avent, registre o seu produto em www.philips.com/welcome.

Mantenha-se atento à segurança do seu bebé a partir de qualquer lugar com a câmara interativa Philips Avent para bebé. O nosso sistema de ligação segura mantém-no ligado ao seu bebé em toda a casa. E com a aplicação Baby Monitor+ pode ver como o bebé está e muito mais, mesmo quando tem de estar longe.

Descrição geral

- 1 Câmara para bebé
- 2 Microfone
- 3 Lente
- 4 Luz de presença
- 5 Botão da luz de presença
- 6 Botão de sons tranquilizantes
- 7 Botão para ligar/desligar
- 8 Luz de estado
- 9 Sensor de luz ambiente
- 10 Luz infravermelha
- 11 Orifícios para montagem na parede
- 12 Antena
- 13 Tomada para transformador
- 14 Altifalante
- 15 Sensor da temperatura
- 16 Transformador

Informações de segurança importantes

Leia atentamente estas informações importantes antes de utilizar o aparelho e guarde-as para uma consulta futura.

IMPORTANTE

Este aparelho pretende servir de equipamento auxiliar. Não substitui a supervisão responsável e adequada de um adulto e não deve ser utilizado como tal.

Nunca deixe o seu bebé sozinho em casa. Certifique-se sempre de que há alguém presente para cuidar do bebé e das respetivas necessidades.

Exoneração de responsabilidade

Tenha em atenção que a utilização deste aparelho é da sua inteira responsabilidade. A Koninklijke Philips N.V. e as respetivas empresas subsidiárias não são responsáveis pelo funcionamento deste aparelho nem pela sua utilização do mesmo e, conseqüentemente, não aceitam qualquer responsabilidade relacionada com a utilização deste aparelho por parte do utilizador.

Perigo

- Nunca mergulhe qualquer parte do aparelho em água ou noutro líquido. Não coloque o aparelho num local onde possa pingar ou ser salpicada água ou outro líquido. Nunca utilize o aparelho em locais húmidos ou próximo de água.
- Nunca cubra nem coloque qualquer objeto sobre o aparelho. Não bloqueie as ranhuras de ventilação. Instale de acordo com as instruções do fabricante.

Advertência

- Cabo comprido. Perigo de estrangulamento!
- Verifique se a voltagem indicada no transformador corresponde à voltagem elétrica local antes de ligar o aparelho.
- Não modifique nem corte qualquer peça do transformador e do cabo, pois pode causar uma situação de perigo.
- Utilize apenas o transformador fornecido.
- Se o transformador se danificar, só deverá ser substituído por uma peça de origem a fim de evitar situações de perigo.
- Este aparelho pode ser utilizado por crianças com idade igual ou superior a 8 anos e por pessoas com capacidades físicas, sensoriais ou mentais reduzidas, ou com falta de experiência e conhecimento, caso sejam supervisionadas ou lhes tenham sido dadas instruções relativas à utilização segura do aparelho e se tiverem sido alertadas para os perigos envolvidos. As crianças não podem brincar com o aparelho. A limpeza e a manutenção pelo utilizador não podem ser efetuadas por crianças sem supervisão.
- Evite que o cabo de alimentação seja pisado ou comprimido de algum modo, sobretudo nas fichas e no ponto de saída do aparelho.
- Certifique-se de que coloca o aparelho de forma a que o fio não obstrua uma porta ou a passagem. Se colocar o aparelho sobre uma mesa ou armário baixo, não deixe o cabo de alimentação suspenso no rebordo da mesa ou do armário. Certifique-se de que o fio não fica no chão, onde pode causar tropeções.
- Mantenha os materiais da embalagem (sacos de plástico, proteções em cartão, etc.) fora do alcance das crianças, pois não são brinquedos.
- De forma a evitar choques elétricos, não abra o invólucro do aparelho.

Atenção

- Não instale o aparelho perto de fontes de calor como radiadores, condutas de ar quente, fogões ou outros aparelhos (incluindo amplificadores) que emitam calor.
- Certifique-se de que as suas mãos estão secas quando manusear os transformadores, as fichas e o cabo de alimentação.
- As tampas dos parafusos/o apoio de borracha podem soltar-se do aparelho, pelo que deve verificar regularmente.
- Todas as marcações necessárias no aparelho e no transformador estão localizadas na parte inferior dos mesmos.
- Para desligar o aparelho, retire o transformador da tomada elétrica. O transformador e a tomada devem estar sempre facilmente acessíveis.

Declaração de Conformidade

A Philips Consumer Lifestyle B.V. declara, por este meio, que este produto cumpre os requisitos essenciais e outras disposições relevantes da Diretiva 2014/53/UE. Está disponível uma cópia da declaração de conformidade (DC) CE online em www.philips.com/support.

Campos eletromagnéticos (CEM)

Este produto cumpre todas as normas e regulamentos aplicáveis relativos à exposição a campos eletromagnéticos.

Preparar para a utilização

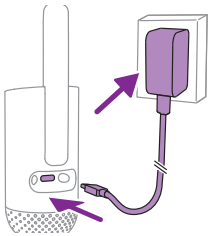

Ligue o transformador à câmara para bebé e à tomada elétrica.

Utilizar a câmara para bebé

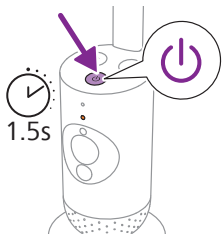

1 Para ligar a câmara para bebé, prima o botão para ligar/desligar durante 1,5 seg.

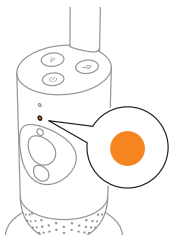

2 Ao ligar a câmara para bebé, acende uma luz indicadora laranja durante o arranque.

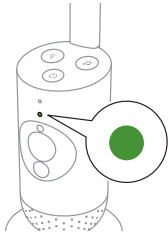

- 3 A câmara para bebé está pronta a utilizar quando acender uma luz indicadora verde. Nessa altura, poderá ligar a câmara à aplicação.

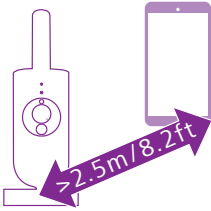

- 4 Certifique-se de que o dispositivo inteligente e a câmara para bebé se encontram, no mínimo, a uma distância de 2,5 m um do outro, de forma a evitar o feedback acústico.

App

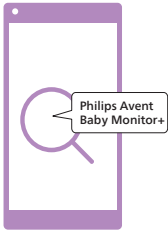

Antes de começar o procedimento de configuração, assegure-se de que:

- Tem acesso à Internet sem fios (Wi-Fi de 2,4 GHz).
- Está suficientemente perto do router Wi-Fi para ter um bom sinal Wi-Fi.
- Se utilizar um extensor de Wi-Fi, certifique-se de que o router e o extensor de Wi-Fi dispõem do mesmo SSID (nome de rede) e que a palavra-passe é a mesma para ambos.
- Tem a palavra-passe da sua rede Wi-Fi à mão. Ligue sempre a câmara para bebé a uma rede segura (consulte o capítulo "Segurança e privacidade").

- 1 Assegure-se de que o seu dispositivo inteligente funciona com iOS 11 ou uma versão superior, ou com Android 6 ou uma versão superior. Transfira a aplicação Philips Avent Baby Monitor+ da App Store ou do Google Play. Utilize as palavras-chave "Philips Avent Baby Monitor+" para procurar a aplicação.

- 2 Inicie a aplicação.

Sugestão: Obtém os melhores resultados se ligar o dispositivo inteligente à Internet através de Wi-Fi. O dispositivo utilizará automaticamente a rede Wi-Fi para estabelecer a ligação à câmara para bebé. Quando não existe uma ligação Wi-Fi à Internet, o seu dispositivo inteligente muda para a ligação de dados móvel 3G ou 4G. A utilização desta ligação de dados pode implicar custos adicionais do seu fornecedor, dependendo da subscrição.

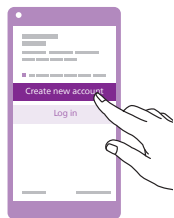

- 3 Siga as instruções no ecrã para criar uma conta.
 - a Certifique-se de que utiliza um endereço de e-mail válido através do qual pode ser contactado a qualquer altura.
 - b Use uma palavra-passe forte (consulte o capítulo "Segurança e privacidade").
 - c Quando receber o e-mail de verificação, siga as instruções no e-mail para continuar a criar a sua conta.
- 4 Siga as instruções na aplicação para configurar a câmara para bebé.

Gestão de conta

Existem diferentes direitos de acesso para o utilizador Administrador e para os utilizadores temporários. Pode convidar familiares ou amigos como utilizadores temporários e permitir-lhes monitorizar o seu bebé nos respetivos dispositivos inteligentes.

| | Utilizador administrador | Utilizador temporário |
|-----------------------------------|---|--|
| Monitorização | Vídeo Áudio Segundo plano Temperatura | Vídeo Áudio Segundo plano Temperatura |
| Notificação de alertas | Deteção de som Deteção de movimento Deteção do intervalo de temperaturas | NA |
| Funcionalidades para tranquilizar | Luz de presença, sons tranquilizantes, canções de embalar, função de conversação em tempo real Gravação de voz | Luz de presença, sons tranquilizantes, canções de embalar, função de conversação em tempo real |
| Gestão de conta | Convite do utilizador temporário | NA |

Nota: Existe apenas uma conta de administrador por câmara para bebé. Não partilhe credenciais de administrador com ninguém fora da sua casa.

Segurança e privacidade

Segurança de rede

Não utilize a aplicação numa rede Wi-Fi não protegida. Recomendamos que utilize a câmara para bebé apenas numa rede Wi-Fi protegida com encriptação WPA2 ou superior. Com a aplicação, também pode utilizar a rede de dados do seu telemóvel (frequentemente designada por 3G ou 4G).

Os hotspots Wi-Fi em locais públicos, como aeroportos e hotéis, são convenientes, mas muitas vezes não são seguros.

Recomendamos que utilize a câmara para bebé apenas numa rede Wi-Fi protegida com encriptação WPA2 ou superior. Recomendamos que não utilize a câmara para bebé numa rede que utilize encriptação WEP.

Nota: as redes Wi-Fi que não requerem uma palavra-passe não são seguras.

Palavras-passe fortes

As palavras-passe são essenciais para proteger a sua rede Wi-Fi e a sua conta contra o acesso não autorizado. Quanto mais forte for a palavra-passe, mais protegida está a rede Wi-Fi e a conta.

As regras para uma palavra-passe forte são as seguintes:

- 1 Tem pelo menos 8 caracteres.
- 2 Não contém o seu nome, o nome do seu bebé ou outro nome real ou de uma marca.
- 3 Não contém uma palavra completa.
- 4 É muito diferente de palavras-passe que tenha utilizado anteriormente.
- 5 Contém caracteres de duas das seguintes categorias, no mínimo:
 - Letras, por exemplo: A, B, C ou a, b, c
 - Números: 0, 1, 2, 3, 4, 5, 6, 7, 8, 9
 - Símbolos, por exemplo: _ . @ \$

Segurança de dados pessoais

Para eliminar e, por conseguinte, proteger os seus dados pessoais, proceda à reposição das definições de fábrica da câmara para bebé premindo continuamente o botão para ligar/desligar durante 10 segundos quando a câmara para bebé estiver ligada, antes de descartar o dispositivo.

Se for proprietário em segunda mão, recomendamos que realize os seguintes passos para proceder à reposição das definições de fábrica da câmara para bebé de forma a proteger o dispositivo:

Ligue a sua câmara para bebé.

Quando o LED mudar de laranja para verde ou branco fixo, prima o botão para ligar/desligar durante mais de 10 segundos até o LED alternar intermitentemente entre verde e laranja. A câmara para bebé irá repor as definições de fábrica.

Caso não realize a reposição das definições de fábrica, a Philips não será responsável pelo desempenho e funcionalidades do dispositivo, e a sua privacidade pode ser comprometida.

Disponibilidade de atualizações de segurança

Monitorizamos continuamente a segurança do software utilizado no produto. Se necessário, as atualizações de segurança serão disponibilizadas através de atualizações de software. Também podem ser disponibilizadas atualizações de software para fornecer correções de erros e melhorias de desempenho, ou para introduzir novas funcionalidades de produto. Podem ser disponibilizadas atualizações ao firmware da câmara para bebé ou na aplicação para dispositivos móveis. As atualizações são disponibilizadas ao produto sem a utilização de cabos ou equipamentos especiais.

A Philips fornecerá as atualizações necessárias durante um período de, pelo menos, dois anos após a entrega do produto.

Compatibilidade de sistema

Compatibilidade com iOS: 11 ou versão superior

Compatibilidade com Android: 6 ou versão superior

Colocação da câmara para bebé



Advertência: Cabo comprido. Perigo de estrangulamento!

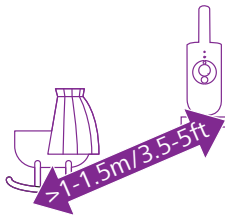

- 1 Para uma deteção otimizada de som, certifique-se de que a câmara para bebé não está a mais de 1,5 m de distância do bebé. Certifique-se de que a câmara para bebé está, no mínimo, a 1 m de distância do bebé devido ao potencial perigo de estrangulamento.

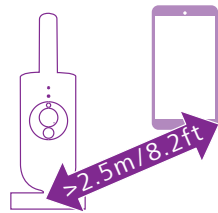

- 2 Para evitar o feedback acústico, certifique-se de que o dispositivo inteligente está, pelo menos, a 2,5 m de distância da câmara para bebé.

Nota: Se utilizar um telefone sem fios, um dispositivo de vídeo sem fios, uma rede Wi-Fi, um micro-ondas ou um dispositivo Bluetooth com 2,4 GHz e surgirem interferências na câmara para bebé, mova o dispositivo inteligente até a interferência desaparecer.

- 3** Existem 2 formas de posicionar a câmara para bebé:
- a Coloque a câmara para bebé sobre uma superfície estável, plana e horizontal.
 - b Monte a câmara para bebé na parede com parafusos (não incluídos).

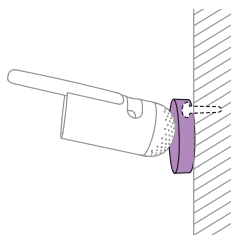

Sugestão: O modelo de montagem na parede (consulte o capítulo "Montagem na parede") para montar a câmara para bebé está disponível no final deste manual do utilizador.

Sugestão: Coloque a câmara para bebé num nível superior para obter uma boa perspetiva do berço ou do parque do bebé.

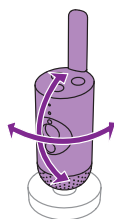

- 4** A câmara para bebé pode ser rodada para garantir a melhor visibilidade do seu bebé.

Funcionalidades

Luz de estado

Laranja

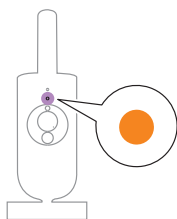

- 1** Laranja fixo: a câmara para bebé está a inicializar.

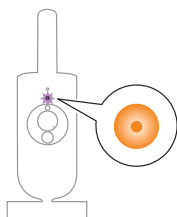

- 2** Laranja intermitente: a câmara para bebé está a atualizar o firmware. Não o desligue durante a atualização.

Nota: A câmara para bebé pode desligar-se por breves instantes durante a atualização do firmware.

Verde

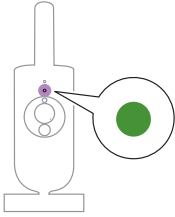

Verde fixo: a câmara para bebé está pronta a emparelhar com a aplicação.

Branco

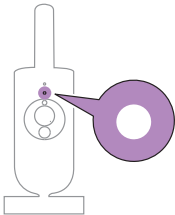

Branco fixo: a câmara para bebé está ligada à rede e pronta para visualização e controlo através da aplicação.

Vermelho (apenas configuração)

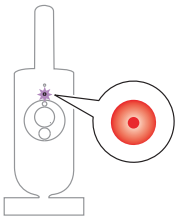

1 Vermelho intermitente: introduziu uma ID ou palavra-passe de SSID errada.

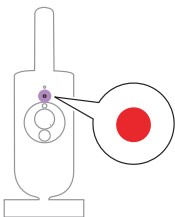

2 Vermelho fixo: a câmara para bebé não conseguiu estabelecer ligação à Internet.

Púrpura

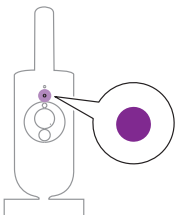

Púrpura fixo: a transmissão de vídeo em direto está ativada para um ou mais utilizadores de aplicações.

Luz de presença

Pode ativar a função de luz de presença a partir da câmara para bebé ou da aplicação.

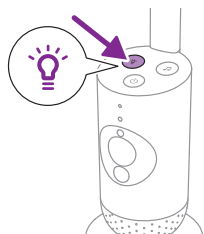

- 1 Prima o botão da luz de presença na câmara para bebé para ligar a função.

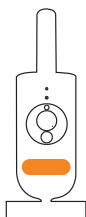

A luz de presença acende-se.

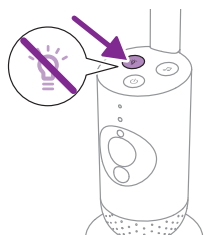

- 2 Prima novamente o botão da luz de presença para a desligar.

Sons tranquilizantes

Pode ativar a funcionalidade de sons tranquilizantes a partir da câmara para bebé ou da aplicação.

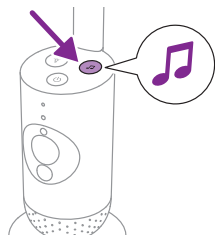

Prima o botão de sons tranquilizantes na câmara para bebé.



O último som selecionado na aplicação é reproduzido continuamente de acordo com a última definição do temporizador.
Para parar a reprodução dos sons tranquilizantes na câmara para bebé, prima novamente o botão de sons tranquilizantes.

Função de conversação em tempo real

Pode utilizar o botão de conversação em tempo real na aplicação para falar com o seu bebé.

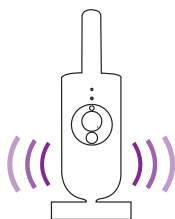

O bebé pode ouvi-lo a falar a partir da aplicação. Ao mesmo tempo, ouvirá todos os sons que o seu bebé fizer.

Limpeza e manutenção

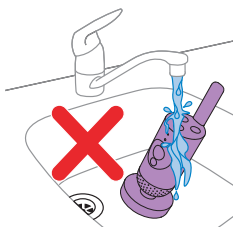

Advertência: Não mergulhe a câmara para bebé e o transformador em água nem os lave sob água corrente.



Advertência: não utilize sprays de limpeza ou produtos de limpeza líquidos.

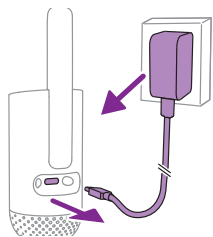

- 1 Desligue a câmara para bebé, remova o transformador da câmara para bebé e remova o transformador da tomada elétrica.

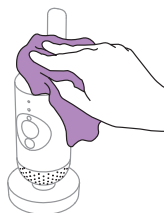

- 2 Limpe a câmara para bebé com um pano seco.

Nota: Dedadas ou sujidade na lente poderão afetar o desempenho da câmara para bebé. Evite tocar na lente com os dedos.

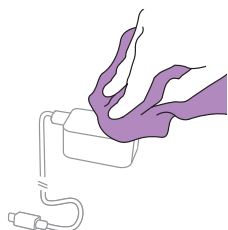

- 3 Limpe o transformador com um pano seco.

Armazenamento

Quando não pretender utilizar a câmara para bebé durante um longo período de tempo, guarde a câmara para bebé e o transformador num local fresco e seco.

Encomendar acessórios

Para comprar acessórios ou peças sobresselentes, visite www.philips.com/parts-and-accessories ou dirija-se ao seu revendedor Philips. Também pode contactar o centro de assistência ao cliente da Philips no seu país (consulte os detalhes de contacto no folheto da garantia internacional).

Reciclagem



Este símbolo significa que os produtos elétricos não devem ser eliminados juntamente com os resíduos domésticos comuns.

Cumpra as regras locais de recolha seletiva de produtos elétricos.

Informações ambientais

Todas as embalagens consideradas desnecessárias foram suprimidas. Todos os materiais da embalagem, como cartão e papel, são facilmente recicláveis.

Suporte

Para obter o suporte de produtos, tal como a lista de perguntas frequentes, aceda a www.philips.com/support.

Informações gerais

Banda de frequência de Wi-Fi: IEEE 802.11 b/g/n a 2,4 GHz

Potência máxima de radiofrequência: ≤ 20 dBm e.i.r.p

Unidade de alimentação:

Modelo: ASSA105x-050100

Entrada: 100-240 V~, 50-60 Hz, 0,35 A

Saída: 5,0 V \equiv 1,0 A, 5,0 W

x = E (ficha para a UE)/ x = B (ficha para o Reino Unido)

x = C (ficha para a AU)/x = K (ficha para a Índia)

Eficiência média no estado ativo: $\geq 73,62\%$

Consumo de energia sem carga (W): $< 0,1$ W

Resolução de problemas

Este capítulo resume os problemas mais comuns que podem surgir no aparelho. Se não conseguir resolver o problema com as informações fornecidas abaixo, visite www.philips.com/support para consultar uma lista de perguntas frequentes ou contacte o Centro de Apoio ao Cliente no seu país.

MODO DE UTILIZAÇÃO/LIGAÇÃO

| Problema | Solução |
|--|---|
| Posso ligar a minha câmara interativa Philips Avent para bebé (SCD641, SCD643) à unidade dos pais do intercomunicador interativo para bebé Philips Avent (SCD921, SCD923)? | A unidade dos pais do intercomunicador interativo para bebé Philips Avent só pode ligar-se à unidade do bebé que é fornecida na mesma embalagem. Caso pretenda visualizar mais do que uma câmara para bebé e mais do que uma unidade para bebé, pode ligá-las à aplicação Philips Avent Baby Monitor+. |
| Não consigo transferir e instalar a aplicação. O que posso fazer? | Verifique se algum dos seguintes fatores impede uma transferência sem problemas. O sinal Wi-Fi é estável e suficientemente forte? O seu dispositivo inteligente utiliza o iOS 11 ou versão superior, ou Android 6 ou versão superior? Tem espaço suficiente no dispositivo inteligente para instalar a aplicação? Introduziu a palavra-passe correta da App Store ou do Google Play? |
| Como posso repor as definições de fábrica da câmara para bebé? | Pode repor as definições de fábrica da câmara para bebé premindo continuamente o botão para ligar/desligar durante 10 segundos. A câmara para bebé irá reiniciar e a luz indicadora acende intermitentemente a verde e laranja. A reposição das definições de fábrica estará concluída quando a luz indicadora fixar a cor verde. Todas as definições serão removidas após a reposição das definições de fábrica, incluindo os SSID e as palavras-passe do router Wi-Fi ligado e os utilizadores da aplicação ligada. Pode repor as definições de fábrica da câmara para bebé se deixar de utilizar o produto e pretender transferi-lo para um novo utilizador. |

RUÍDO/SOM

| Problema | Solução |
|---|---|
| Por que motivo a aplicação ou a câmara para bebé produzem um ruído agudo? | É possível que a aplicação e a câmara para bebé estejam demasiado próximas uma da outra. Certifique-se de que estão a, pelo menos, 2,5 m de distância uma da outra. O volume da aplicação pode estar definido para um nível demasiado alto. Diminua o volume da aplicação. |

RUÍDO/SOM

| Problema | Solução |
|---|--|
| Por que razão não ouço qualquer som? Por que razão não ouço o meu bebé chorar? | <p>É possível que tenha cortado o som da aplicação. Reponha o som ao tocar no ícone de corte de som no visor de vídeo.</p> <p>A sensibilidade está definida para um nível demasiado baixo. Aumente a sensibilidade na aplicação para um nível superior.</p> <p>A câmara para bebé pode estar demasiado afastada do bebé. Certifique-se de que a câmara para bebé não está a mais de 1,5 m de distância do bebé para uma deteção otimizada do som. O perigo de estrangulamento aumenta se a unidade estiver a menos de 1 metro.</p> |
| Por que motivo a aplicação reage demasiado depressa a outros sons que não os do meu bebé? | O nível de sensibilidade pode estar demasiado elevado. Quando o seu bebé faz sons suaves, a sensibilidade tem de ser superior. No entanto, quanto mais ruidoso for o quarto do bebé, menor é o nível de sensibilidade que pode ser definido. Pode alterar a sensibilidade da câmara para bebé na aplicação. |

VISOR DE VÍDEO

| Problema | Solução |
|---|---|
| Por que razão obtenho imagens a preto e branco em vez de imagens a cores? | <p>A câmara para bebé mudou para o modo de visão noturna porque a divisão onde a câmara para bebé está colocada é escura.</p> <p>Se houver luz suficiente na divisão, o sensor de luz na câmara para bebé pode estar coberto ou sujo. Certifique-se de que este sensor está totalmente exposto à luz na divisão.</p> |
| Por que motivo a imagem no visor de vídeo não é nítida? | É possível que a lente esteja suja. Limpe a lente com um pano seco. |
| Perco frequentemente a ligação à aplicação. Qual é o problema? | <p>Verifique se a luz de estado fica verde. Verifique se o sinal de Wi-Fi na divisão onde está colocada a câmara para bebé é suficientemente forte e estável. Se não for o caso, necessita de um extensor de Wi-Fi para obter um sinal forte e estável. Se utilizar um extensor de Wi-Fi, certifique-se de que o router e o extensor de Wi-Fi têm o mesmo SSID e que utiliza a mesma palavra-passe para o router e para o extensor de Wi-Fi.</p> <p>Se a luz de estado na parte frontal da câmara para bebé for branca fixa e continuar a perder a ligação, poderá haver um problema com a ligação à Internet do seu router, do dispositivo inteligente ou da câmara para bebé. Verifique o sinal Wi-Fi no seu dispositivo inteligente ou a velocidade 3G ou 4G ao tentar ver um filme, por exemplo, no YouTube. Ou reponha o router Wi-Fi.</p> |

APLICAÇÃO/CONFIGURAÇÃO

| Problema | Solução |
|---|---|
| Não consigo configurar a câmara para bebé. Aparece sempre o ecrã de erro de ligação. Qual é o problema? | <p>Certifique-se de que o dispositivo inteligente utiliza a mesma rede Wi-Fi à qual pretende ligar a câmara para bebé.</p> <p>Verifique a luz de estado da câmara para bebé. Se acender uma luz intermitente vermelha, significa que introduziu a palavra-passe do Wi-Fi errada. Reinicie o processo de configuração. Volte a introduzir a palavra-passe de Wi-Fi e certifique-se de que está correta.</p> <p>É possível que o SSID do router (o nome da rede) ou a palavra-passe contenham símbolos especiais. Se for o caso, altere o nome do SSID do router ou a palavra-passe em conformidade.</p> <p>Se a luz de estado se mantiver continuamente acesa a vermelho durante a tentativa de ligação, significa que a câmara para bebé foi ligada com sucesso ao router, mas não consegue estabelecer ligação à Internet. Em seguida, verifique se tem acesso a Wi-Fi de 2,4 GHz ao tentar aceder a outras aplicações como o YouTube, Facebook, etc. Se as outras aplicações não responderem, certifique-se de que tem acesso à Internet. Se tiver acesso à Internet, o servidor poderá estar temporariamente indisponível. Tente configurar novamente mais tarde.</p> <p>É possível que tenha tentado ligar a câmara para bebé a uma rede de 5 GHz. Verifique se escolheu um SSID de uma rede que suporte 2,4 GHz.</p> |
| A minha câmara para bebé não está a ler o código QR do Wi-Fi no meu dispositivo inteligente. O que posso fazer? | <p>Certifique-se de que mantém o código QR entre 5 a 15 cm de distância da lente. Tente mover o dispositivo inteligente ligeiramente para cima, para baixo, para a esquerda ou para a direita para garantir que o código QR está diretamente em frente à lente. Também pode tentar aproximar ou afastar o dispositivo inteligente da lente para permitir uma focagem adequada. Certifique-se de que existe luz suficiente na divisão, mas evite uma luz demasiado brilhante. Depois de a câmara para bebé ler o código QR, ouve um som de confirmação e acende-se uma luz de estado branca na câmara.</p> <p>Possivelmente, não removeu a película de proteção da lente. Retire a película.</p> <p>É possível que parte da sua mão esteja a cobrir o código QR. Segure o dispositivo de forma a que a sua mão não cubra o código QR.</p> |
| Não consigo ver o meu bebé. O que se passa? | <p>Verifique se o sinal Wi-Fi é suficientemente forte na divisão onde está colocada a câmara para bebé.</p> <p>A luz de estado de Wi-Fi na parte frontal da câmara para bebé deve ser branca e fixa.</p> <p>É possível que já estejam três pessoas a monitorizar o bebé. A aplicação só permite que três pessoas vejam em simultâneo. Se tiver direitos de administrador, pode remover o acesso de um dos utilizadores temporários para poder ver o bebé.</p> |

APLICAÇÃO/CONFIGURAÇÃO

| Problema | Solução |
|---|--|
| Por que razão a aplicação não me notifica que o bebé está a chorar? | <p>Verifique se a câmara para bebé está ligada à rede Wi-Fi. A luz de estado na parte frontal da câmara para bebé deve ser branca e fixa.</p> <p>Pode ter definido um valor demasiado alto para a sensibilidade da notificação. Nesse caso, a aplicação apenas o notificará quando o bebé produzir sons muito altos. Abra a definição da aplicação para reduzir o limite de som e garantir que é notificado mais cedo.</p> <p>É possível que tenha cortado o som do dispositivo inteligente, pelo que deve ligar o volume.</p> <p>Verifique se ativou a função de notificação nas definições da aplicação.</p> <p>Verifique se ativou a função de notificação nas definições do dispositivo inteligente.</p> <p>Verifique se tem direitos de visualização como utilizador temporário. A função de notificação está desativada para utilizadores temporários.</p> |
| Por que motivo eu e o meu parceiro não conseguimos ligar à câmara para bebé ao mesmo tempo? | <p>Se pretender desfrutar do mesmo acesso que o seu parceiro, considere partilhar a mesma conta de administrador para iniciar sessão na aplicação. Configurar a aplicação noutro dispositivo com uma conta de início de sessão diferente irá desligar automaticamente o utilizador ligado anteriormente.</p> <p>Se não pretender que o seu parceiro tenha acesso total, convide o seu parceiro a iniciar sessão como utilizador temporário. Os direitos de acesso dos utilizadores temporários têm limitações. Consulte o capítulo "Gestão de conta" para obter mais informações.</p> |
| Por que motivo não posso falar com o bebé depois de premir o botão de conversação na aplicação? | <p>É possível que outro utilizador, administrador ou utilizador temporário esteja a utilizar a funcionalidade de conversação. Se for o caso, é apresentada uma notificação a indicar "Outra pessoa já está a utilizar a opção de conversação." O utilizador que falar primeiro com o bebé terá prioridade na utilização da função de conversação.</p> |
| Como posso ser um utilizador temporário? | <p>Para ser um utilizador temporário, tem de registar uma conta de intercomunicador ligado Philips Avent antes de poder ver a transmissão de vídeo em direto. Crie a conta conforme indicado na aplicação e indique ao administrador que está pronto para receber o convite.</p> |
| Como utilizador temporário, que notificação receberei da aplicação? | <p>Os utilizadores temporários receberão notificações da aplicação se perderem a ligação da câmara para bebé ou se a câmara for desligada pelo utilizador principal (com permissões de administrador). Para receber uma notificação da aplicação Philips Avent Baby Monitor+, o utilizador deve ativar as notificações nas definições do telemóvel.</p> |
| Tenho de manter a aplicação aberta para monitorizar o meu bebé? | <p>Não, a aplicação pode monitorizar em segundo plano enquanto faz outras coisas. Ative o modo de monitorização em segundo plano a partir do menu de definições da aplicação. Poderá receber a notificação "A monitorização em segundo plano está ativa" para indicar que o modo foi ativado. Se o bebé fizer algum som, ouvirá diretamente no seu telemóvel.</p> |
| Posso utilizar mais do que uma câmara para bebé na mesma aplicação? | <p>Pode ligar várias câmaras para bebé à aplicação e ver todas as câmaras online no ecrã Página Principal em simultâneo. Apenas poderá ouvir o som de uma câmara para bebé no ecrã Página Principal, mas pode alternar para o áudio de outra câmara sempre que desejar.</p> |

APLICAÇÃO/CONFIGURAÇÃO

Problema

Solução

A câmara para bebé está protegida contra piratas informáticos?

Fazemos tudo o que estiver ao nosso alcance para evitar a pirataria informática através da emissão de atualizações de segurança frequentes. Certifique-se de que utiliza sempre o software da aplicação e o firmware da câmara para bebé mais recentes. Se perder o seu dispositivo inteligente, reponha as definições de fábrica da câmara para bebé para remover quaisquer ligações ao mesmo. Também pode iniciar sessão na aplicação noutro dispositivo inteligente e eliminar a sua conta. Se for o único administrador, todos os utilizadores temporários serão também desligados da câmara para bebé.

Perdi o meu smartphone. Como posso evitar que alguém desconhecido veja o meu bebé?

Inicie sessão na aplicação noutro dispositivo inteligente e elimine a sua conta. Se for o único administrador, este passo desligará todos os utilizadores temporários da aplicação da câmara para bebé. Também pode repor as definições de fábrica da câmara para bebé para desativar todas as ligações ao dispositivo que perdeu. Prima continuamente o botão para ligar/desligar a câmara para bebé durante 10 segundos para repor as definições de fábrica.

Serei notificado de atualizações do software da câmara para bebé?

Sim, isso acontecerá periodicamente. As notificações de atualização do firmware da câmara para bebé serão apresentadas na aplicação.

O meu telemóvel ou tablet aquece quando utilizo a aplicação. Isto é normal?

O seu dispositivo pode aquecer porque necessita de energia para apresentar vídeo de alta qualidade. Isto não danifica o dispositivo. O dispositivo não aquece quando executa a aplicação em segundo plano.

Montagem na parede

Instruções de impressão:

Imprima esta página na escala de 100% e utilize o modelo para marcar com precisão a posição dos orifícios dos parafusos na parede.

