

PHILIPS

AVENT

SCD641, SCD643



Uporabniški priročnik

Kazalo

Uvod.....	4
Splošni opis	4
Pomembne varnostne informacije.....	4
POMEMBNO	4
Priprava pred uporabo	6
Uporaba otroške kamere.....	6
Aplikacija	7
Upravljanje računa	8
Varnost in zasebnost	8
Nameščanje otroške kamere.....	10
Funkcije	11
Lučka za prikaz stanja	11
Umirjeni zvoki.....	13
Pogovor v živo	13
Čiščenje in vzdrževanje	14
Shranjevanje	15
Naročanje dodatne opreme.....	15
Recikliranje.....	15
Okoljske informacije.....	15
Podpora.....	15
Odpravljanje težav	16
Stenski nosilec	20

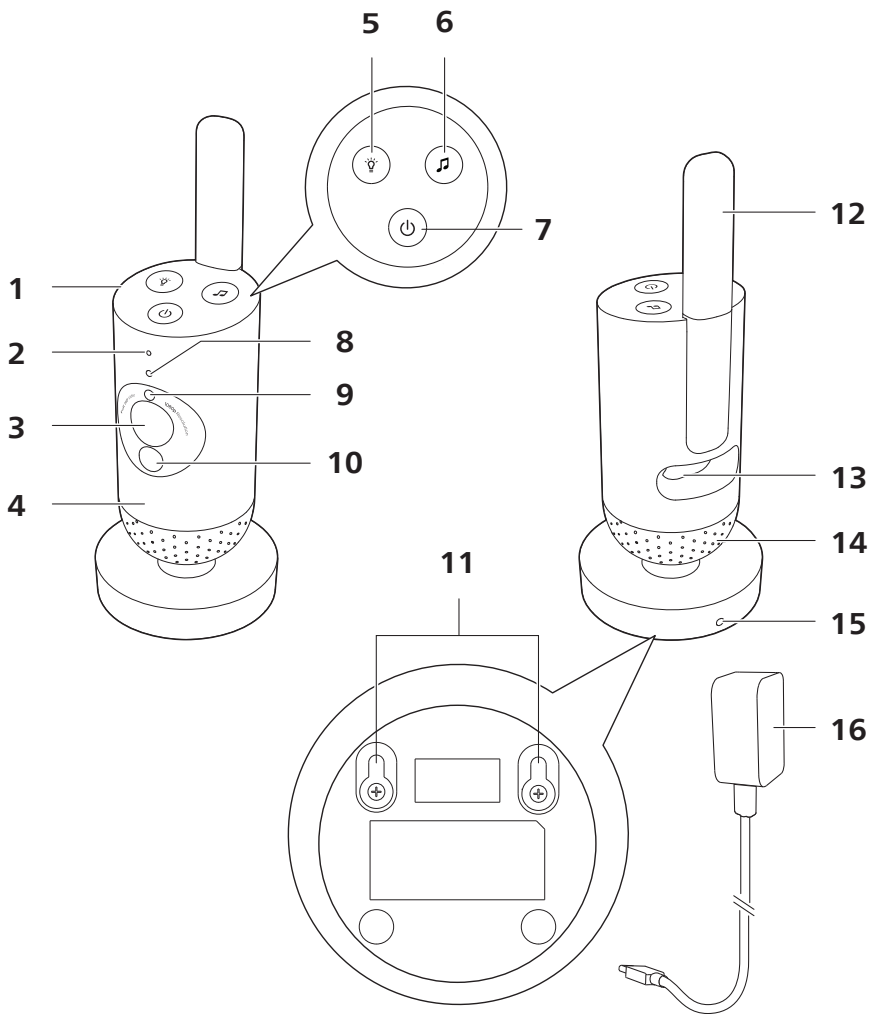

Uvod

Čestitamo vam za nakup in dobrodošli pri Philipsu Avent! Da bi izkoristili vse prednosti podpore družbe Philips Avent, izdelek registrirajte na www.philips.com/welcome.

S povezljivo otroško kamero Philips Avent Connected lahko otroka varno spremljajte vedno in povsod. Z našim sistemom varne povezave ste lahko z otrokom povezani kjerkoli v svojem domu. Z aplikacijo Baby Monitor+ lahko otroka redno preverjate in še veliko več, tudi ko niste doma.

Splošni opis

- 1 Otroška kamera
- 2 Mikrofon
- 3 Objektiv
- 4 Nočna lučka
- 5 Gumb za nočno lučko
- 6 Gumb za umirjene zvoke
- 7 Gumb za vklop/izklop
- 8 Lučka za prikaz stanja
- 9 Senzor osvetlitve prostora
- 10 Infrardeča svetilka
- 11 Reže za stensko namestitev
- 12 Antena
- 13 Vtičnica za napajalnik
- 14 Zvočnik
- 15 Temperaturni senzor
- 16 Napajalnik

Pomembne varnostne informacije

Pred uporabo aparata natančno preberite te pomembne informacije in jih shranite za poznejšo uporabo.

POMEMBNO

Ta aparat je namenjen pomoči. Ne predstavlja nadomestila za odgovoren in ustrezen nadzor s strani odraslih oseb.

Otroka nikoli ne puščajte samega doma. Poskrbite, da bo vedno nekdo z otrokom in bo nanj pazil ter skrbel za njegove potrebe.

Omejitev odgovornosti

Upoštevajte, da ta aparat uporabljate na lastno odgovornost. Družba Koninklijke Philips N.V. in njene podružnice niso odgovorne za delovanje ali uporabo tega aparata in zato ne prevzemajo nikakršne odgovornosti v povezavi z vašo uporabo tega aparata.

Nevarnost

- Aparata in njegovih delov ne potaplajte v vodo ali katero koli drugo tekočino. Aparata ne postavljajte na mesto, ki je izpostavljeno kapljam ali curkom vode ali katere koli druge tekočine. Ne uporabljajte ga v vlažnih prostorih ali blizu vode.
- Na aparat ne postavljajte predmetov in ga ne pokrivajte. Ne blokirajte prezračevalnih odprtin. Namestite jo skladno z navodili proizvajalca.

Opozorilo

- Dolg kabel. Nevarnost zadušitve!
- Preden aparat priključite na električno omrežje, preverite, ali na napajalniku označena napetost ustreza napetosti lokalnega električnega omrežja.
- Ne spreminjajte in ne odrežite nobenega dela napajalnika ali njegovega kabla, ker to lahko povzroči nevarnost.
- Uporabljajte samo priloženi napajalnik.
- Če se napajalnik poškoduje, ga morate zamenjati z originalnim nadomestnim delom, da se izognete nevarnosti.
- Ta aparat lahko uporabljajo otroci od 8. leta starosti naprej in osebe z zmanjšanimi fizičnimi, zaznavnimi ali psihičnimi sposobnostmi ali s pomanjkljivimi izkušnjami in znanjem, če so prejele navodila glede varne uporabe aparata ali jih pri uporabi nadzoruje odgovorna oseba, ki jih opozori na morebitne nevarnosti. Otroci naj se ne igrajo z aparatom. Otroci aparata ne smejo čistiti in vzdrževati brez nadzora.
- Napajalni kabel, zlasti vtiče in mesto izstopa iz aparata, zaščitite tako, da nanje ne bo mogoče stopiti ali jih stisniti.
- Aparat postavite tako, da njegov kabel ne ovira vrat ali prehoda. Če aparat postavite na mizo ali nizko omarico, napajalni kabel ne sme viseti čez rob mize oz. omarice. Kabel ne sme ležati na tleh, kjer se obenj lahko kdo spotakne.
- Embalaža (plastične vrečke, kartonska zaščita itd.) ni primerna za igranje, zato jo hranite izven dosega otrok.
- Za preprečevanje električnega udara ne odpirajte ohišja aparata.

Pozor

- Aparata ne nameščajte v bližino virov toplote, kot so radiatorji, zračniki, pečice ali drugi aparati (vključno z ojačevalniki), ki proizvajajo toploto.
- Pri delu z napajalniki, vtiči ali napajalnim kablom poskrbite, da boste imeli roke suhe.
- Pokrovi vijakov/gumijaste blazinice se lahko snamejo z aparata, zato jih redno pregledujte.
- Vse obvezne oznake aparata in napajalnika so na spodnji strani aparata in napajalnika.
- Aparat izključite iz napajanja tako, da napajalnik izključite iz električne vtičnice. Napajalnik in električna vtičnica naj bosta vedno zlahka dostopna.

Izjava o skladnosti

Philips Consumer Lifestyle B.V. izjavlja, da je ta izdelek v skladu z bistvenimi zahtevami in drugimi ustreznimi določili Direktive 2014/53/EU. Izjava ES o skladnosti je na voljo na spletni strani www.philips.com/support.

Elektromagnetna polja (EMF)

Ta izdelek ustreza vsem veljavnim standardom in predpisom glede izpostavljenosti elektromagnetnim poljem.

Priprava pred uporabo

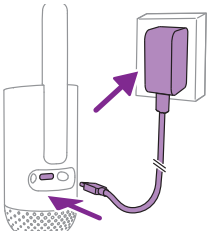

Napajalnik priključite v otroško kamero in električno vtičnico.

Uporaba otroške kamere

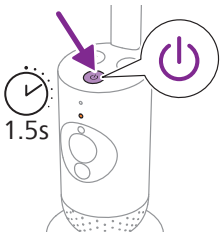

1 Za vklop otroške kamere pritisnite in držite gumb za vklop/izklop približno 1,5 sekunde.

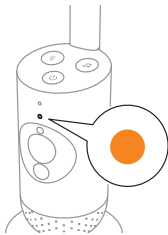

2 Ko se otroška kamera vklopi, indikatorska lučka med zagonom sveti oranžno.

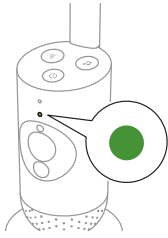

- Otroška kamera je pripravljena za uporabo, ko indikatorna lučka zasveti zeleno. Takrat jo lahko povežete z aplikacijo.

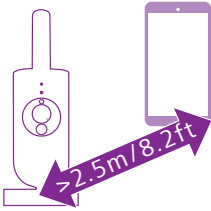

- Poskrbite, da bosta pametna naprava in otroška kamera vsaj 2,5 metra narazen, da preprečite mikrofonijo.

Aplikacija

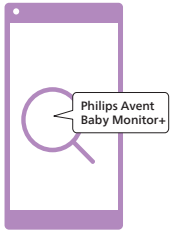

Preden začnete postopek nastavitve, poskrbite za naslednje:

- Brežični dostop do interneta (2,4 GHz Wi-Fi).
- Naprava je dovolj blizu usmerjevalnika Wi-Fi, da ima dober signal Wi-Fi.
- Če uporabljate podaljševalnik dometa za Wi-Fi, morata usmerjevalnik in podaljševalnik uporabljati isti SSID (ime omrežja) in zanj morate uporabljati isto geslo.
- Imejte pripravljeno geslo za omrežje Wi-Fi. Otroško kamero vedno povežite z zaščitenim omrežjem (glejte poglavje »Varnost in zasebnost«).

- Pametna naprava mora uporabljati sistem iOS 11 ali novejši oz. Android 6 ali novejši. Iz trgovine z aplikacijami App Store ali Google Play prenesite aplikacijo Philips Avent Baby Monitor+. Aplikacijo poiščite s ključnimi besedami "Philips Avent Baby Monitor+".
- Zaženite aplikacijo.

Namig: Za najboljše delovanje pametno napravo povežite s spletom prek povezave Wi-Fi. Omrežje Wi-Fi bo nato samodejno uporabila za povezavo z otroško kamero. Če povezava Wi-Fi s spletom ni na voljo, pametna naprava preklopi na mobilno podatkovno povezavo 3G ali 4G. Uporabo te povezave lahko mobilni operater dodatno zaračuna glede na vaš naročniški paket.

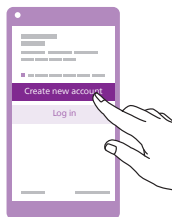

- 3 Sledite navodilom na zaslonu in odprite uporabniški račun.
 - a V ta namen morate uporabiti delujoč e-poštni naslov, na katerem ste vedno dosegljivi.
 - b Uporabite močno geslo (glejte poglavje "Varnost in zasebnost").
 - c Ko prejmete potrditveno e-poštno sporočilo, sledite navodilom v njem in nadaljujte z ustvarjanjem računa.
- 4 Sledite navodilom za nastavitvev otroške kamere v aplikaciji.

Upravljanje računa

Za skrbnike in gostujoče uporabnike so na voljo različne pravice do dostopa. Kot gostujoče uporabnike lahko povabite sorodnike ali prijatelje in jim dovolite spremljati svojega otroka na njihovih pametnih napravah.

	Skrbnik	Gostujoči uporabniki
Nadzor	Video Zvok Ozadje Temperatura	Video Zvok Ozadje Temperatura
Obvestilo o alarmih	Zaznava zvoka Zaznava gibanja Zaznava temperaturnega obsega	/
Funkcije za umirjanje	Nočna svetloba, umirjeni zvoki, uspavanke, pogovor v živo Snemanje govora	Nočna svetloba, umirjeni zvoki, uspavanke, pogovor v živo
Upravljanje računa	Povabilo gostujočim uporabnikom	/

Opomba: Za vsako posamezno otroško kamero je le en skrbniški račun. Poverilnic za skrbniški račun ne posredujte nikomur izven svoje ožje družine.

Varnost in zasebnost

Omrežna varnost

Aplikacije ne uporabljajte v nezaščitenih omrežjih Wi-Fi. Priporočamo, da otroško kamero uporabljate izključno v omrežjih Wi-Fi, ki so zaščiteni s šifriranjem WPA2 ali močnejšim. Aplikacijo lahko uporabljate tudi v mobilnem podatkovnem omrežju svojega telefona (običajno 3G ali 4G). Javne dostopne točke Wi-Fi, npr. na letališčih ali v hotelih, so priročne, vendar niso varne.

Priporočamo, da otroško kamero uporabljate izključno v omrežjih Wi-Fi, ki so zaščiteni s šifriranjem WPA2 ali močnejšim. Odsvetujemo uporabo otroške kamere v omrežjih, zaščitenih s šifriranjem WEP.

Opomba: Omrežja Wi-Fi, za katera ni treba vpisati gesla, niso varna.

Močna gesla

Za zaščito vašega omrežja Wi-Fi in računa pred nepooblaščenim dostopom je nujna uporaba gesla. Močnejše kot je, boljše zaščito omrežja Wi-Fi in uporabniškega računa zagotavlja.

Pravila za močna gesla so naslednja:

- 1 Sestavljeno mora biti najmanj iz 8 znakov.
- 2 Ne vsebuje imena vas ali vašega otroka, drugih dejanskih imen ali imen blagovnih znamk.
- 3 Ne vsebuje celih besed.
- 4 Se zelo razlikuje od gesel, ki ste jih že kdaj uporabljali.
- 5 Je sestavljeno iz znakov vsaj dveh od naslednjih kategorij:
 - Črke, na primer: A, B, C ali a, b, c
 - Številke: 0, 1, 2, 3, 4, 5, 6, 7, 8, 9
 - Simboli, na primer: _ . @ \$

Varovanje osebnih podatkov

Preden aparat zavržete, zaščitite svoje osebne podatke tako, da jih izbrišete. To storite tako, da otroško kamero ponastavite na tovarniške nastavitve: ko je otroška kamera vklopljena, pritisnite in 10 sekund držite gumb za vklop/izklop.

Če ste otroško kamero dobili iz druge roke, svetujemo, da jo zaščitite z naslednjim postopkom tovarniške ponastavitve:

Vklopite otroško kamero.

Ko se barva lučke spremeni iz oranžne v zeleno ali belo, pritisnite gumb za vklop/izklop in ga držite več kot 10 sekund, dokler lučka ne začne spreminjati barve med zeleno in oranžno; takrat se otroška kamera ponastavi na tovarniške nastavitve.

Če otroške varuške ne ponastavite na tovarniške nastavitve, Philips ne bo odgovarjal za delovanje in funkcije aparata, vaša zasebnost pa bi lahko bila ogrožena.

Zagotavljanje varnostnih posodobitev

Varnost programske opreme, uporabljene v izdelku, nenehno spremljamo. Po potrebi bodo varnostne posodobitve na voljo v sklopu posodobitev programske opreme. Posodobitve programske opreme so lahko na voljo tudi zaradi odprave napak in izboljšanja delovanja programske opreme ali zaradi uvedbe novih funkcij izdelka. Posodobitve so lahko na voljo za vdelano programsko opremo otroške kamere ali mobilno aplikacijo. Posodobitve se brezžično prenesejo v izdelek brez uporabe posebnih kablov ali opreme.

Philips bo zagotavljal potrebne posodobitve za obdobje vsaj dveh let po dostavi izdelka.

Združljivost sistema

Združljivost s sistemom iOS: 11 ali novejši

Združljivost s sistemom Android: 6 ali novejši

Nameščanje otroške kamere



Opozorilo: Dolg kabel. Nevarnost zadužitve!

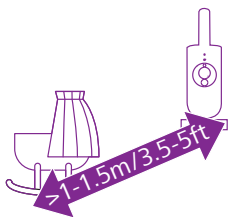

1 Za optimalno zaznavanje zvoka otroška kamera ne sme biti od otroka oddaljena več kot 1,5 metra. Za preprečitev nevarnosti zadužitve poskrbite, da bo otroška kamera vsaj 1 meter od otroka.

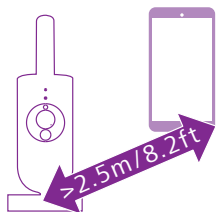

2 Za preprečitev mikrofonijskega poslušanja naj bo pametna naprava vsaj 2,5 metra od otroške kamere.

Opomba: Če uporabljate brezžični telefon, brezžični video predvajalnik, omrežje Wi-Fi, mikrovalovno pečico ali napravo s tehnologijo Bluetooth na frekvenci 2,4 GHz in zaznate motnje na otroški kameri, odklopite pametno napravo, dokler motnje ne izginejo.

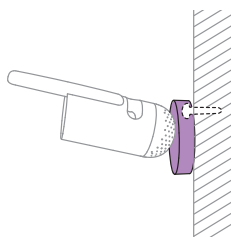

3 Otroško kamero lahko namestite na dva načina:

- Otroško kamero vedno postavite na stabilno, ravno in vodoravno podlago.
- Z vijaki (niso priloženi) pritrdite otroško kamero na steno.

Namig: Predloga za namestitev otroške kamere na steno (glejte poglavje »Stenska namestitve«) je na voljo na koncu tega uporabniškega priročnika.

Namig: Otroško kamero namestite višje, da boste imeli dober pregled nad otrokovo posteljo ali stajico.

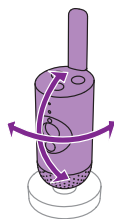

4 Otroško kamero je mogoče obračati, da boste imeli kar najboljši pregled nad otrokom.

Funkcije

Lučka za prikaz stanja

Oranžna

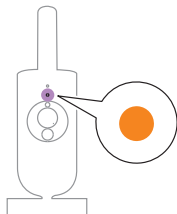

- 1 Sveti oranžno: otroška kamera se zaganja.

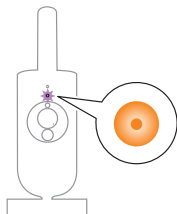

- 2 Utripa oranžno: otroška kamera posodablja vdelano programsko opremo. Med posodobitvijo je ne izklaplajte.

Opomba: Otroška kamera se med nadgradnjo vdelane programske opreme lahko na kratko izklopi.

Zelena

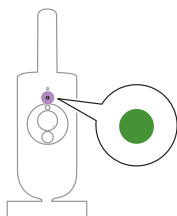

Lučka sveti zeleno: otroška kamera je pripravljena, da se seznaní z aplikacijo.

Bela

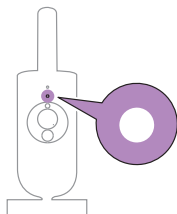

Sveti belo: otroška kamera je povezana z omrežjem ter pripravljena za uporabo aplikacije in nadzor.

Rdeča (samo pri nastavitvi)

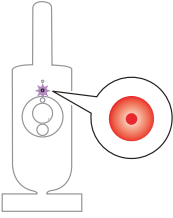

1 Utripa rdeče: vnesli ste napačen SSID ID ali geslo.

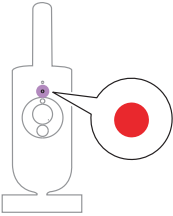

2 Sveti rdeče: otroška kamera ne more vzpostaviti povezave z internetom.

Vijoličasta

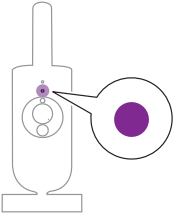

Sveti vijoličasto: vklopljeno je pretakanje videa v živo za enega ali več uporabnikov aplikacije.

Nočna lučka

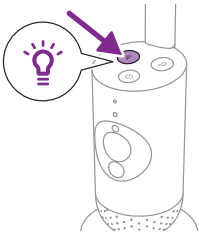

1 Na otroški kameri pritisnite gumb nočne lučke, da vklopite funkcijo.

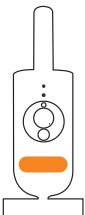

Nočna lučka se vklopi.

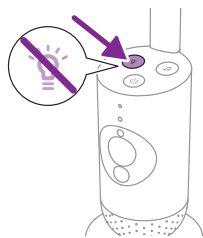

2 Za izklop znova pritisnite gumb nočne lučke.

Umirjeni zvoki

Funkcijo umirjenih zvokov lahko vklopite na otroški kameri ali v aplikaciji.

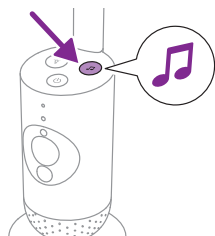

Na otroški kameri pritisnite gumb za umirjene zvoke.

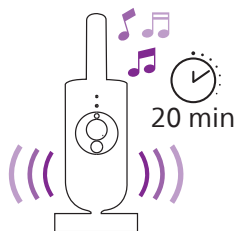

Zvok, ki ste ga nazadnje izbrali z aplikacijo, se začne neprekinjeno predvajati skladno z nastavljenim časovnikom.

Če želite ustaviti predvajanje umirjenih zvokov iz otroške kamere, na njej znova pritisnite gumb za umirjene zvoke.

Pogovor v živo

Z otrokom se lahko tudi pogovarjate, in sicer z gumbom za pogovor v živo v aplikaciji.



Otrok sliši, kar govorite v aplikacijo. Hkrati tudi vi slišite vse njegove zvoke.

Čiščenje in vzdrževanje

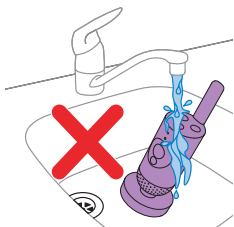

Opozorilo: Otroške kamere in napajalnika ne potaplajte v vodo in ju ne čistite pod tekočo vodo.



Opozorilo: Ne uporabljajte čistilnih razpršil ali tekočih čistil.

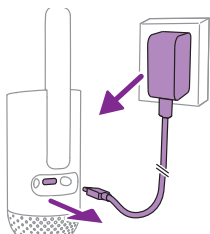

- 1** Izklopite otroško kamero ter izključite napajalnik iz nje in iz električne vtičnice.

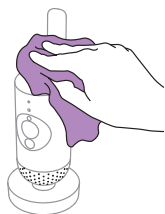

- 2** Otroško kamero očistite s suho krpo.

Opomba: Prstni odtisi ali umazanija na objektivu otroške kamere lahko vplivajo na delovanje kamere. Objektiv se ne dotikajte s prsti.

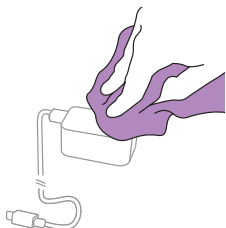

- 3** Napajalnik očistite s suho krpo.

Shranjevanje

Če otroške kamere ne boste uporabljali dalj časa, jo skupaj z napajalnikom shranite na hladnem in suhem mestu.

Naročanje dodatne opreme

Dodatno opremo ali rezervne dele lahko kupite na www.philips.com/parts-and-accessories ali pri Philipsovem prodajalcu. Obrnete se lahko tudi na Philipsov center za pomoč uporabnikom v svoji državi (kontaktne podatke si oglejte na mednarodnem garancijskem listu).

Recikliranje



Ta simbol pomeni, da električnih izdelkov ni dovoljeno odlagati skupaj z običajnimi gospodinjstvi odpadki.

Upoštevajte državne predpise za ločeno zbiranje električnih izdelkov.

Okoljske informacije

Izognili smo se nepotrebni embalaži. Vso embalažo je mogoče enostavno reciklirati kot karton ali papir.

Podpora

Za vso podporo pri uporabi izdelka, na primer za pogosta vprašanja, obiščite www.philips.com/support.

Splošni podatki

Frekvenčni pas Wi-Fi-ja: IEEE 802.11 b/g/n 2,4 GHz

Največja radiofrekvenčna moč: ≤ 20 dBm e.i.r.p

Napajalnik:

Model: ASSA105x-050100

Vhod: 100–240 V 50/60 Hz $\sim 0,35$ A

Izhod: 5,0 V \equiv 1,0 A, 5,0 W

x = E (vtič EU)/x = B (vtič ZK)

x = C (vtič AU)/x = K (vtič IN)

Povprečni izkoristek pod obremenitvijo: $\geq 73,62$ %

Poraba energije v stanju brez obremenitve (W): $< 0,1$ W

Odpravljanje težav

To poglavje vsebuje povzetek najpogostejših težav, ki se lahko pojavijo pri uporabi aparata. Če težav s temi nasveti ne morete odpraviti, na strani www.philips.com/support poiščite seznam pogostih vprašanj ali se obrnite na center za pomoč uporabnikom v svoji državi.

UPORABA/POVEZAVA

Težava	Rešitev
Ali lahko povezljivo otroško kamero Philips Avent Connected (SCD641, SCD643) povežem s starševsko enoto povezljive otroške varuške Philips Avent Connected (SCD921, SCD923)?	Starševska enota povezljive otroške varuške Philips Avent Connected se lahko poveže samo z otroško enoto iz istega kompleta. Če želite uporabljati več kot eno otroško kamero in otroško enoto, jih lahko povežete z aplikacijo Philips Avent Baby Monitor+.
Ne morem prenesti in namestiti aplikacije. Kaj naj naredim?	Preverite ali prenos preprečuje kateri od naslednjih dejavnikov. Je signal Wi-Fi stabilen in dovolj močan? Ali imate v pametni napravi nameščen sistem iOS 11 ali novejši oz. Android 6 ali novejši? Je v pametni napravi dovolj prostora za namestitev aplikacije? Ste vnesli pravilno geslo za trgovino App Store ali Google Play?
Kako lahko otroško kamero ponastavim na tovarniške nastavitve?	Otroško kamero ponastavite na tovarniške nastavitve tako, da za 10 sekund pridržite gumb za vklop/izklop. Otroška kamera se ponovno zažene in indikatorska lučka začne utripati zeleno in oranžno. Ponastavitev na tovarniške nastavitve je zaključena, ko indikatorska lučka sveti zeleno. Ponastavitev na tovarniške nastavitve odstrani vse nastavitve, vključno s SSID-om in geslom povezanega usmerjevalnika Wi-Fi ter uporabnike, povezane z aplikacijo. Otroško kamero ponastavite na tovarniške nastavitve, če želite prenehati uporabljati izdelek in ga dati novemu uporabniku.
HRUP/ZVOK	
Težava	Rešitev
Zakaj aplikacija ali otroška kamera oddaja predirljiv zvok?	Morda sta aplikacija in otroška kamera preblizu skupaj. Enote morajo biti medsebojno oddaljene vsaj 2,5 metra. Glasnost v aplikaciji je morda nastavljena previsoko. Znižajte glasnost aplikacije.
Zakaj ničesar ne slišim? Zakaj ne slišim otrokovega joka?	Morda je zvok aplikacije izklopljen. Z dotikom ikone za izklop zvoka na video zaslonu vklopite zvok. Nastavljena je premajhna občutljivost. V aplikaciji povečajte občutljivost. Otroška kamera je morda preveč oddaljena od otroka. Za najboljše zaznavanje zvoka otroška kamera ne sme biti od otroka oddaljena več kot 1,5 metra. Če je otroku bliže kot 1 meter, se poveča nevarnost zadušitve s kablom.
Zakaj se aplikacija prehitro odzove na druge zvoke, ki niso zvoki mojega otroka?	Morda je nastavljena prevelika občutljivost. Če se otrok tiho oglašča, mora biti nastavitev občutljivosti večja. Vendar v hrupnejših otroških sobah raje nastavite manjšo občutljivost. Občutljivost otroške kamere je mogoče spreminjati v aplikaciji.

VIDEO ZASLON

Težava	Rešitev
Zakaj vidim črno-belo sliko namesto barvne?	Otroška kamera je preklopila v način za nočno vidljivost, ker je v prostoru, v katerem je nameščena, tema. Če je v prostoru dovolj svetlo, je senzor svetlobe na otroški kameri morda zakrit ali umazan. Poskrbite, da je senzor povsem izpostavljen svetlobi v prostoru.
Zakaj ni slika na zaslonu jasna?	Objektiv je morda umazan. Objektiv očistite s suho krpo.
Pogosto izgubim povezavo z aplikacijo. Kaj je vzrok?	Preverite, ali lučka za prikaz stanja sveti zeleno. Preverite, ali je signal Wi-Fi v prostoru, v katerem je nameščena otroška kamera, dovolj močan in stabilen. Če ni, potrebujete za močan in stabilen signal podaljševalnik dometa za Wi-Fi. Če uporabljate podaljševalnik dometa za Wi-Fi, morata usmerjevalnik in podaljševalnik dometa za Wi-Fi uporabljati isti SSID ter morate zanj uporabljati isto geslo. Če lučka za prikaz stanja na sprednji strani otroške kamere sveti belo in se povezava hkrati prekinja, je težava lahko z internetno povezavo vašega usmerjevalnika, pametne naprave ali otroške kamere. Preverite signal Wi-Fi pametne naprave ali hitrost povezave 3G oz. 4G z ogledom filma npr. na YouTube. Ali ponastavite usmerjevalnik Wi-Fi.

APLIKACIJA/NASTAVITEV

Težava	Rešitev
Ne morem nastaviti otroške kamere. Vedno znova se na zaslonu pojavi sporočilo o napaki v povezavi. Kaj je vzrok?	Prepričajte se, da vaša pametna naprava uporablja isto omrežje Wi-Fi, s katerim želite povezati otroško kamero. Preverite lučko za prikaz stanja na otroški kameri. Če utripa rdeče, je vneseno geslo za Wi-Fi napačno. Ponovno zaženite postopek nastavitve. Ponovno vnesite geslo za Wi-Fi in se prepričajte, da je pravilno. Morda SSID (ime omrežja) ali geslo usmerjevalnika vsebuje posebne simbole. Če jih, ustrezno spremenite ime SSID usmerjevalnika ali geslo. Če lučka za prikaz stanja začne svetiti rdeče, medtem ko poskušate vzpostaviti povezavo, se je otroška kamera uspešno povezala z usmerjevalnikom, vendar ni povezave z internetom. V tem primeru preverite, ali imate dostop do 2,4 GHz omrežja Wi-Fi z drugimi aplikacijami, npr. YouTube, Facebook itd. Če se tudi druge aplikacije ne odzivajo, preverite, ali imate dostop do spleta. Če je dostop do spleta na voljo, je morda strežnik trenutno nedostopen. V tem primeru poskusite znova nastaviti pozneje. Mogoče poskušate povezati otroško kamero s 5-GHz omrežjem. Preverite, ali ste izbrali SSID omrežja, ki podpira frekvenco 2,4 GHz.

APLIKACIJA/NASTAVITEV

Težava	Rešitev
Otroška kamera ne more prebrati kode QR za Wi-Fi na pametni napravi. Kaj naj naredim?	<p>Kodo QR držite približno 5–15 cm od objektivu. S premikanjem pametne naprave rahlo gor, dol, levo in desno poskrbite, da bo koda QR neposredno pred objektivom. Pametno napravo lahko za boljše izostritev premaknete tudi bližje objektivu ali dlje od njega. Poskrbite, da bo v prostoru dovolj svetlobe, vendar ne preveč. Ko bo otroška kamera prebrala kodo QR, boste zaslišali potrditveni zvok in lučka za prikaz stanja na otroški kameri bo začela svetiti belo.</p> <p>Morda z objektivu niste odstranili zaščitne folije. Odstranite zaščitno folijo.</p> <p>Morda z roko zakrivate del kode QR. Napravo držite tako, da z roko ne zakrivate kode QR.</p>
Otroka ne vidim. Kaj je narobe?	<p>Preverite, ali je v prostoru, v katerem je nameščena otroška kamera, signal Wi-Fi dovolj močan.</p> <p>Lučka za prikaz stanja povezave Wi-Fi na sprednji strani otroške kamere mora svetiti belo.</p> <p>Morda vašega otroka spremljajo že tri osebe. Aplikacija omogoča spremljanje otroka največ trem osebam hkrati. Če imate skrbniške pravice, lahko odstranite dostop za eno od teh oseb in otroka spremljate sami.</p>
Zakaj me aplikacija ne obvesti, da otrok joče?	<p>Preverite, ali je otroška kamera povezana z omrežjem Wi-Fi. Lučka za prikaz stanja na sprednji strani otroške kamere mora svetiti belo.</p> <p>Občutljivost za obvestilo je morda nastavljena previsoko. V tem primeru vas bo aplikacija obvestila samo, ko je otrok zelo glasen. Odprite nastavitve aplikacije in znižajte prag glasnosti tako, da vam prej pošlje obvestilo.</p> <p>Morda ste izklopili zvok pametne naprave. Vključite zvok.</p> <p>Preverite, ali ste v nastavitvah aplikacije vključili funkcijo za obvestila.</p> <p>Preverite, ali ste v nastavitvah pametne naprave vključili funkcijo za obvestila.</p> <p>Preverite, ali imate kot gost pravico za gledanje. Funkcija za obveščanje je za gostujoče uporabnike izklopljena.</p>
Zakaj se s partnerjem ne moreva hkrati povezati z otroško kamero?	<p>Če želite s partnerjem uporabljati isti dostop, razmislite o souporabi istega uporabniškega računa za prijavo v aplikacijo. Ob uporabi aplikacije na drugi napravi z drugim računom za prijavo se samodejno prekine povezava predhodno prijavljenega uporabnika.</p> <p>Če ne želite, da bi partner imel poln dostop, ga povabite, naj se prijavi kot gostujoči uporabnik. Pravice do dostopa za gostujoče uporabnike so omejene. Podrobnejše informacije so na voljo v poglavju "Upravljanje računov".</p>
Zakaj se ne morem pogovarjati z otrokom, ko v aplikaciji pritisnem gumb za pogovor v živo?	<p>Mogoče funkcijo za pogovor v živo uporablja drug uporabnik, na primer skrbnik ali gost. V tem primeru se bo prikazalo obvestilo, da funkcijo uporablja nekdo drug. Uporabnik, ki bo prvi govoril z otrokom, bo imel prednost pri uporabi funkcije za pogovor v živo.</p>

APLIKACIJA/NASTAVITEV

Težava	Rešitev
Kako lahko postanem gostujoči uporabnik?	Če želite postati gostujoči uporabnik, morate odpreti uporabniški račun za povezano otroško varuško Philips Avent. Šele nato lahko spremljate pretakanje videa v živo. Račun odprite skladno z navodili v aplikaciji in skrbniku sporočite, da ste pripravljeni sprejeti povabilo.
Kakšno obvestilo prejmem v aplikaciji kot gostujoči uporabnik?	Gostujoči uporabnik v aplikaciji prejme obvestila, če se prekine povezava z otroško kamero ali če glavni uporabnik (skrbnik) izklopi kamero. Za prejemanje obvestil v aplikaciji Philips Avent Baby Monitor+ mora uporabnik v nastavitvah telefona omogočiti obvestila.
Mora biti aplikacija odprta, če želim otroka spremljati?	Ne, aplikacija lahko otroka spremlja v ozadju, medtem ko počnete druge stvari. V meniju z nastavitvami aplikacije omogočite način za spremljanje v ozadju. Prejeli boste obvestilo o tem, da je spremljanje v ozadju je aktivno, kar pomeni, da je ta način vklopljen. Ko se bo otrok oglasil, ga boste slišali neposredno iz telefona.
Ali lahko uporabljam več otroških kamer v isti aplikaciji?	Z aplikacijo lahko povežete več otroških kamer in na začetnem zaslonu spremljate vse spletne kamere hkrati. Na začetnem zaslonu lahko slišite zvok samo ene otroške kamere, vendar lahko kadar koli preklopite na zvok druge kamere.
Ali je otroška kamera varna pred vdori?	Po najboljših močeh se s pogostim izdajanjem varnostnih posodobitev trudimo preprečiti vdore. Poskrbite za uporabo najnovejše različice aplikacije in vdelane programske opreme otroške kamere. Če izgubite pametno napravo, ponastavite otroško kamero na tovarniške nastavitve, s čimer prekinete vse povezave do nje. V aplikacijo se lahko prijavite tudi z drugimi pametnimi napravami in izbrišete svoj račun. Če ste edini skrbnik, se povezava prekine tudi med otroško kamero in vsemi gostujočimi uporabniki.
Izgubil sem pametni telefon. Kako lahko preprečim, da bi neznanci opazovali mojega otroka?	V aplikacijo se prijavite z drugo pametno napravo in izbrišete svoj uporabniški račun. Če ste edini skrbnik, se povezava s tem prekine tudi med vsemi gostujočimi uporabniki aplikacije in otroško kamero. Otroško kamero lahko tudi ponastavite na tovarniške nastavitve in tako prekinete vse povezave z izgubljeno napravo. Za ponastavitev na tovarniške nastavitve za 10 sekund pridržite gumb za vklop/izklop na otroški kameri.
Ali prejmem obvestila o nadgradnjah programske opreme za otroško kamero?	Da, obvestila boste redno prejeli. Obvestila o nadgradnji vdelane programske opreme otroške kamere se bodo pojavila v aplikaciji.
Med uporabo aplikacije se moj telefon ali tablica segreje. Je to normalno?	Vaša naprava se segreva, ker potrebuje energijo za predvajanje videa visoke kakovosti. To vaši napravi ne škoduje. Ko aplikacijo uporabljate v ozadju, se naprava ne segreva.

Stenski nosilec

Navodila za tisk:

To stran natisnite v velikosti 100 % in jo uporabite kot predlogo za označitev položaja lukenj, v katere boste privili vijake ob stenski namestitvi naprave.

