

PHILIPS

AVENT

SCD641, SCD643



Manual de utilizare

Cuprins

Introducere.....	4
Descriere generală.....	4
Informații importante privind siguranța	4
IMPORTANT	4
Pregătirea pentru utilizare	6
Utilizarea camerei de monitorizare pentru bebeluș.....	6
Aplicația	7
Gestionarea contului.....	8
Securitate și confidențialitate.....	9
Poziționarea camerei de monitorizare pentru bebeluș	10
Caracteristici.....	11
Indicatorul de stare.....	11
Sunete liniștitoare	13
Funcția Talkback	14
Curățare și întreținere	14
Depozitare.....	15
Comandarea accesoriilor	15
Reciclarea.....	16
Informații de mediu.....	16
Suport.....	16
Depanare	17
Montarea pe perete	22

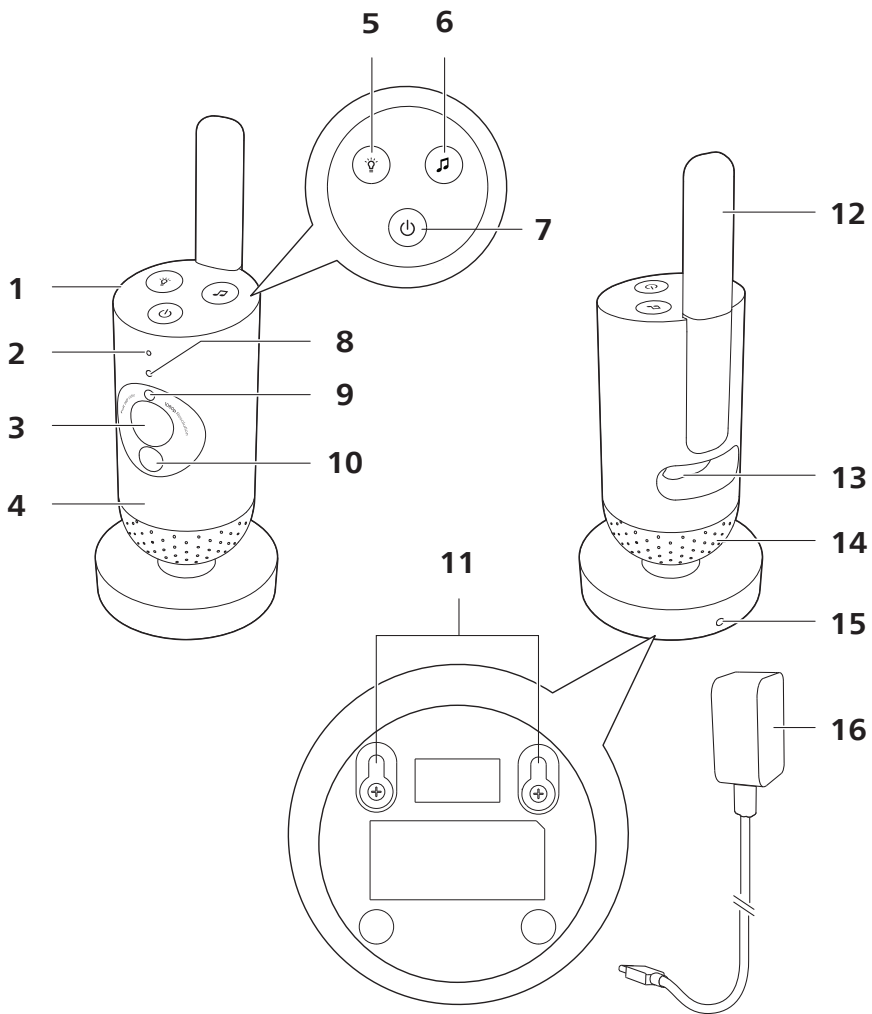

Introducere

Felicitări pentru achiziție și bun venit la Philips Avent! Pentru a beneficia pe deplin de asistența oferită de Philips Avent, înregistrează-ți produsul la www.philips.com/welcome.

Supravegheați-vă bebelușul în siguranță și de oriunde cu camera conectată de monitorizare pentru bebeluș Philips Avent. Sistemul nostru Secure Connect îți permite să rămâi în permanență în contact cu micuțul tău, în toată locuința. Iar cu aplicația Baby Monitor+, poți verifica ce face bebelușul și multe altele, chiar și atunci când nu ești lângă el.

Descriere generală

- 1 Cameră de monitorizare pentru bebeluș
- 2 Microfon
- 3 Obiectiv
- 4 Lumina de veghe
- 5 Buton pentru lumina de veghe
- 6 Buton pentru sunete liniștitoare
- 7 Buton de pornire/oprire
- 8 Indicatorul de stare
- 9 Senzor de lumină ambiantă
- 10 Lumină cu infraroșu
- 11 Orificii pentru montarea pe perete
- 12 Antenă
- 13 Priză pentru adaptorul de alimentare
- 14 Difuzor
- 15 Senzor de temperatură
- 16 Adaptor alimentare

Informații importante privind siguranța

Citiți cu atenție aceste informații importante înainte de a utiliza aparatul și păstrați-le pentru consultare ulterioară.

IMPORTANT

Acest aparat este un dispozitiv ajutător. Nu este un substitut pentru supravegherea responsabilă a bebelușului de către un adult și nu trebuie folosit ca atare.

Nu îți lăsa niciodată bebelușul singur în casă. Asigură-te întotdeauna că este prezentă o persoană pentru a avea grijă de bebeluș și pentru a-i satisface nevoile.

Declinarea responsabilității

Rețineți că utilizați acest aparat pe propriul risc. Koninklijke Philips N.V. și filialele sale nu sunt responsabile pentru operarea sau utilizarea acestui aparat de către dvs. și, în consecință, nu acceptă nicio răspundere în legătură cu utilizarea de către dvs. a acestui aparat.

Pericol

- Nu scufundați niciodată nicio componentă a aparatului în apă sau în alte lichide. Nu amplasa aparatul acolo unde apa sau orice alt lichid poate picura pe acesta sau îl poate stropi. Nu utilizați niciodată aparatul în locuri umede sau în apropierea apei.
- Nu așezați niciodată niciun obiect deasupra aparatului și nu îl acoperiți. Nu bloca niciun orificiu de ventilare. Instalează sistemul în conformitate cu instrucțiunile producătorului.

Avertisment

- Cablu lung. Pericol de strangulare!
- Înainte de a conecta aparatul, verifică dacă tensiunea indicată pe adaptor corespunde tensiunii de alimentare locale.
- Nu modifica și nu tăia nicio parte a adaptorului și a cablului său, deoarece acest lucru conduce la situații periculoase.
- Folosește doar adaptorul inclus.
- Dacă adaptorul este deteriorat, înlocuiește-l întotdeauna cu unul original, pentru a evita orice pericol.
- Acest aparat poate fi utilizat de către persoane care au capacități fizice, senzoriale sau mentale reduse sau sunt lipsite de experiență și cunoștințe și de către copii cu vârsta minimă de 8 ani dacă au fost supravegheați sau instruiți cu privire la utilizarea în condiții de siguranță a aparatului și înțeleg pericolele implicate. Copiii nu trebuie să se joace cu aparatul. Curățarea și întreținerea de către utilizator nu trebuie realizate de către copii nesupravegheați.
- Protejează cablul de alimentare pentru a nu fi călcat sau strangulat, în special la ștecher și la punctul în care iese din aparat.
- Asigurați-vă că așezați aparatul în așa fel încât cablul acestuia să nu blocheze o ușă sau un loc de trecere. Dacă așezați aparatul pe o masă sau pe un dulap de mică înălțime, nu lăsați cablul de alimentare să atârne peste marginea mesei sau a blatului. Cablul nu trebuie să stea pe podea acolo unde prezintă pericol de împiedicare.
- Nu lăsa ambalajele (pungi de plastic, separatoare din carton etc.) la îndemâna copiilor, deoarece nu sunt jucării.
- Pentru a preveni electrocutarea, nu deschideți carcasa aparatului.

Atenție

- Nu instala aparatul în apropierea surselor de căldură precum calorifere, guri de aerisire, sobe sau alte aparate (inclusiv amplificatoare) care produc căldură.
- Asigură-te că ai mâinile uscate când manevrezi adaptoare, ștechere și cablul de alimentare.
- Suportul de cauciuc/capacele șuruburilor se pot desprinde de pe aparat, așa că verifică-le periodic.
- Toate marcajele necesare de pe aparat și adaptorul de alimentare se află în partea inferioară a acestora.
- Pentru a deconecta aparatul, scoateți adaptorul din priză. Adaptorul și priza trebuie să fie în permanență ușor accesibile.

Declarație de conformitate

Prin prezenta, Philips Consumer Lifestyle B.V. declară că acest produs este în conformitate cu cerințele esențiale și cu alte prevederi relevante ale Directivei 2014/53/UE. O copie a Declarației de conformitate CE (DoC) este disponibilă online la www.philips.com/support.

Câmpuri electromagnetice (EMF)

Acest aparat respectă toate standardele și reglementările aplicabile privind expunerea la câmpuri electromagnetice.

Pregătirea pentru utilizare

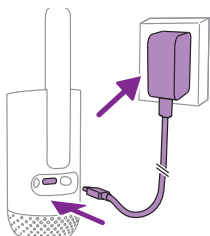

Conectați adaptorul de alimentare la camera de monitorizare pentru copii și la priza de perete.

Utilizarea camerei de monitorizare pentru bebeluș

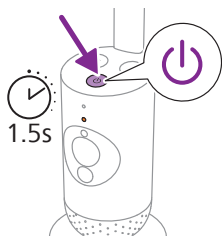

1 Apăsați butonul de pornire/oprire timp de 1,5 secunde pentru a porni camera de monitorizare pentru bebeluș.

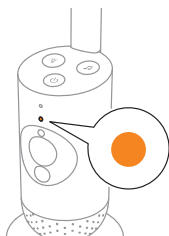

2 Când camera de monitorizare pentru bebeluș este pornită, indicatorul luminos devine portocaliu pentru pornire.

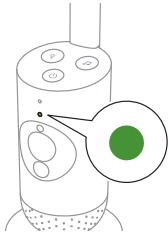

- 3 Camera de monitorizare pentru bebeluș este gata de utilizare atunci când indicatorul luminos devine verde. O puteți conecta acum la aplicație.

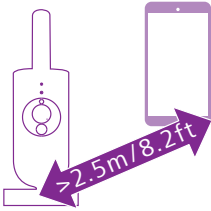

- 4 Asigurați-vă că dispozitivul inteligent și camera de monitorizare pentru bebeluș se află la cel puțin 2,5 metri distanță una de cealaltă, pentru a evita feedbackul acustic.

Aplicația

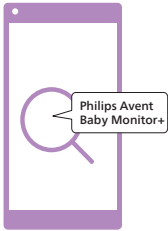

Înainte de a începe procedura de configurare, trebuie să te asiguri că:

- Ai acces wireless la internet (Wi-Fi de 2,4 GHz).
- Ești suficient de aproape de routerul Wi-Fi pentru a avea un semnal Wi-Fi bun.
- Dacă utilizați un extender Wi-Fi, asigurați-vă că routerul și extenderul Wi-Fi au același SSID (nume de rețea) și că folosiți aceeași parolă pentru router și extender.
- Ai la îndemână parola rețelei Wi-Fi. Conectați întotdeauna camera de monitorizare pentru bebeluș la o rețea securizată (consultați capitolul „Securitate și confidențialitate”).

- 1 Asigurați-vă că dispozitivul inteligent are un sistem de operare iOS 11 sau o versiune ulterioară sau Android 6 sau o versiune ulterioară. Descarcă aplicația Philips Avent Baby Monitor+ de pe App Store sau Google Play. Folosește cuvintele cheie „Philips Avent Baby Monitor+” pentru a căuta aplicația.

- 2 Lansează aplicația.

Sugestie: Obții cele mai bune rezultate dacă îți conectezi dispozitivul inteligent la internet prin Wi-Fi. Acesta va utiliza apoi automat rețeaua Wi-Fi pentru a se conecta la camera de monitorizare pentru bebeluș. Atunci când nu există conexiune Wi-Fi la internet, dispozitivul inteligent comută la conexiunea de date mobile 3G sau 4G. Utilizarea acestei conexiuni de date poate implica costuri suplimentare de la furnizorul tău, în funcție de abonament.

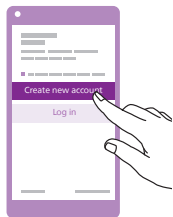

- 3 Urmează instrucțiunile de pe ecran pentru a crea un cont.
 - a Asigură-te că utilizezi o adresă de e-mail de serviciu la care poți fi oricând contactat.
 - b Folosește o parolă puternică (consultă capitolul „Securitate și confidențialitate”).
 - c Când primești e-mailul de verificare, urmează instrucțiunile din e-mail pentru a continua crearea contului.
- 4 Urmați instrucțiunile din aplicație pentru a configura camera de monitorizare pentru bebeluș.

Gestionarea contului

Există drepturi de acces diferite pentru utilizatorul administrator și utilizatorii invitați. Poți invita rude sau prieteni ca utilizatori invitați și le poți permite să monitorizeze bebelușul pe dispozitivele lor inteligente.

	Utilizator administrator	Utilizator invitat
Monitorizare	Video Audio Fundal Temperatură	Video Audio Fundal Temperatură
Notificare prin alerte	Detectare sunet Detectare mișcare Detectare interval de temperatură	Nu se aplică
Funcții de liniștire	Lumină de veghe, sunete liniștitoare, cântece de leagăn, funcție Talkback Înregistrare vocală	Lumină de veghe, sunete liniștitoare, cântece de leagăn, funcție Talkback
Gestionarea contului	Invitarea de utilizatori invitați	Nu se aplică

Notă: Există un singur cont de administrator pentru fiecare cameră de monitorizare pentru bebeluș. Nu oferi datele de conectare de administrator niciunei persoane din afara familiei apropiate.

Securitate și confidențialitate

Securitatea rețelei

Nu utilizați aplicația într-o rețea Wi-Fi nesecurizată. Vă sfătuim să utilizați camera de monitorizare pentru bebeluș numai într-o rețea Wi-Fi protejată cu WPA2 sau o criptare superioară. Cu aplicația, poți utiliza și rețeaua de date a telefonului (denumită adesea 3G sau 4G).

Hotspoturile Wi-Fi din locuri publice, cum ar fi aeroporturi și hoteluri, sunt convenabile, dar adesea nu sunt sigure.

Vă sfătuim să utilizați camera de monitorizare pentru bebeluș numai într-o rețea Wi-Fi protejată cu WPA2 sau o criptare superioară. Vă sfătuim să nu utilizați camera de monitorizare pentru bebeluș într-o rețea care utilizează criptare WEP.

Notă: Rețelele Wi-Fi care nu necesită parolă nu sunt securizate.

Parole puternice

Parolele sunt esențiale pentru a-ți proteja rețeaua Wi-Fi și contul împotriva accesului neautorizat. Cu cât parola este mai puternică, cu atât rețeaua Wi-Fi și contul tău sunt mai bine protejate.

Regulile pentru o parolă puternică sunt:

- 1** Are cel puțin 8 caractere.
- 2** Nu conține numele tău, numele bebelușului, un alt nume real sau un nume de marcă.
- 3** Nu conține un cuvânt complet.
- 4** Este foarte diferită de parolele pe care le-ai folosit înainte.
- 5** Conține caractere din cel puțin două dintre următoarele categorii:
 - Litere, de exemplu: A, B, C sau a, b, c
 - Cifre: 0, 1, 2, 3, 4, 5, 6, 7, 8, 9
 - Simboluri, de exemplu: _ . @ \$

Securitatea datelor cu caracter personal

Înainte de a scoate dispozitivul din uz, pentru a șterge și, prin urmare, pentru a proteja datele cu caracter personal, resetează camera de monitorizare pentru bebeluș la setările din fabrică prin apăsarea lungă a butonului de pornire/oprire timp de 10 secunde atunci când camera de monitorizare pentru bebeluș este pornită.

Dacă dețineți un dispozitiv obținut la mâna a doua, pentru a-l securiza îți recomandăm să efectuezi pașii următori pentru a reseta camera de monitorizare pentru bebeluș la setările din fabrică:

Porniți camera de monitorizare pentru bebeluș.

După ce LED-ul a trecut de la portocaliu la verde sau alb solid, apăsați butonul de pornire/oprire timp de minimum 10 secunde până când LED-ul clipește între verde și portocaliu, apoi camera de monitorizare pentru bebeluș va fi resetată la setările din fabrică.

În cazul în care nu efectuezi resetarea la setările din fabrică, Philips nu va fi responsabilă pentru performanța și funcționalitățile dispozitivului, iar confidențialitatea ta ar putea să fie compromisă.

Furnizarea de actualizări de securitate

Monitorizăm continuu securitatea software-ului utilizat în produs. Dacă este necesar, actualizările de securitate vor fi oferite prin actualizări de software. De asemenea, pot fi furnizate actualizări de software pentru a oferi remedieri de erori și îmbunătățiri ale performanței sau pentru a introduce noi funcții ale produsului. Se pot furniza actualizări ale firmware-ului camerei de monitorizare pentru bebeluș sau în aplicația mobilă. Actualizările sunt trimise wireless pe produs fără utilizarea de cabluri sau echipamente speciale.

Philips va furniza actualizările necesare pe o perioadă de cel puțin doi ani de la livrarea produsului.

Compatibilitatea cu sisteme de operare

Compatibilitatea cu iOS: 11 sau versiuni ulterioare

Compatibilitatea cu Android: 6 sau versiuni ulterioare

Poziționarea camerei de monitorizare pentru bebeluș



Avertisment: Cablu lung. Pericol de strangulare!

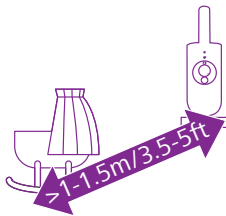

- 1 Pentru detectarea optimă a sunetului, asigură-te că camera de monitorizare pentru bebeluș nu este mai departe de 1,5 metri de copil. Asigurați-vă că camera de monitorizare pentru bebeluș se află la cel puțin 1 metru de bebeluș, din cauza pericolului potențial de strangulare.

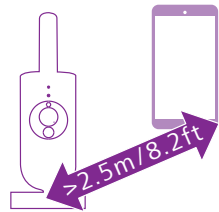

- 2 Pentru a evita feedbackul acustic, asigurați-vă că dispozitivul inteligent se află la cel puțin 2,5 metri de camera de monitorizare pentru bebeluș.

Notă: Dacă folosiți un telefon fără fir, un dispozitiv video wireless, o rețea Wi-Fi, un cuptor cu microunde sau un dispozitiv Bluetooth în banda de 2,4 GHz și vă confrunțați cu interferențe pe camera de monitorizare pentru bebeluș, mutați dispozitivul inteligent mai departe, până când nu mai apar interferențe.

- 3 Există două modalități de a poziționa camera de monitorizare pentru bebeluș:
- a Așezați camera de monitorizare pentru bebeluș pe o suprafață stabilă, plată și orizontală.
 - b Montați camera de monitorizare pentru bebeluș pe perete, cu șuruburi (neincluse).

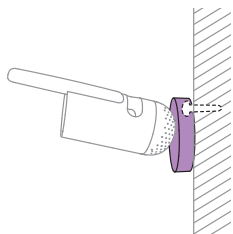

Sugestie: Șablonul de montare pe perete (consultă capitolul „Montarea pe perete”) pentru montarea pe perete a camerei de monitorizare pentru bebeluș poate fi găsit la sfârșitul acestui manual de utilizare.

Sugestie: Poziționați camera de monitorizare pentru bebeluș la un nivel mai înalt pentru a avea o imagine generală mai bună a pătuțului sau Țarcului bebelușului.

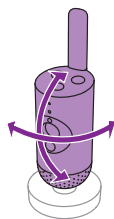

- 4 Camera de monitorizare pentru bebeluș poate fi rotită pentru a asigura cea mai bună vizibilitate asupra copilului.

Caracteristici

Indicatorul de stare

Portocaliu

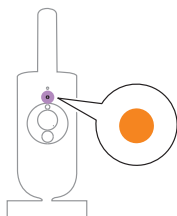

- 1 Portocaliu constant: Camera de monitorizare pentru bebeluș este în curs de pornire.

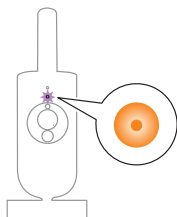

- 2 Portocaliu intermitent: camera de monitorizare pentru bebeluș face upgrade-ul firmware-ului. Nu o opri în timpul upgrade-ului.

Notă: Camera de monitorizare pentru bebeluș poate să se oprească pentru scurt timp în timpul upgrade-ului firmware-ului.

Verde

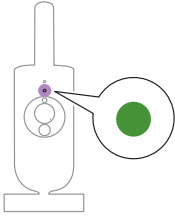

Verde aprins continuu: Camera de monitorizare pentru bebeluș este pregătită de asociere cu aplicația.

Alb

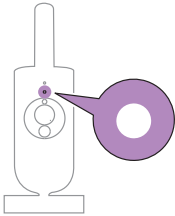

Alb constant: camera de monitorizare pentru bebeluș este conectată la rețea și este pregătită pentru vizualizarea și controlul aplicației.

Roșu (doar la configurare)

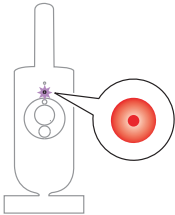

1 Roșu intermitent: ai introdus un ID SSID sau o parolă greșită.

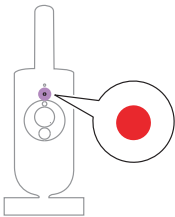

2 Roșu constant: camera de monitorizare pentru bebeluș nu a reușit să se conecteze la internet.

Mov

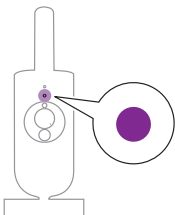

Mov constant: Transmisia video în timp real este activată pentru unul sau mai mulți utilizatori ai aplicației.

Lumina de veghe

Puteți activa funcția pentru lumină de veghe de la camera de monitorizare pentru bebeluș sau din aplicație.

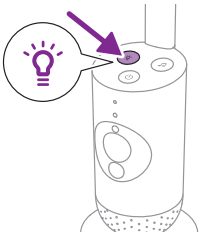

- 1 Apăsați butonul pentru lumină de veghe de pe camera de monitorizare pentru bebeluș pentru a activa funcția.

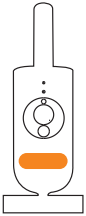

Lumina de veghe se aprinde.

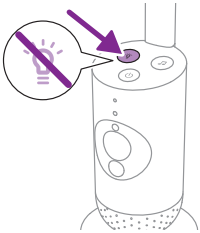

- 2 Apasă din nou butonul pentru lumină de veghe pentru a o dezactiva.

Sunete liniștitoare

Puteți activa funcția de sunete liniștitoare de la camera de monitorizare pentru bebeluș sau din aplicație.

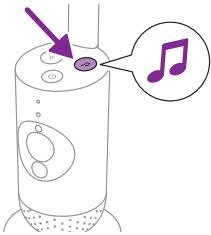

Apăsați butonul pentru sunete liniștitoare de pe camera de monitorizare pentru bebeluș.



Cel mai recent sunet selectat pe aplicație începe să fie redat continuu, în conformitate cu ultima setare a temporizatorului.

Pentru a opri sunetele liniștitoare de pe camera de monitorizare pentru bebeluș, apăsați din nou butonul pentru sunete liniștitoare.

Funcția Talkback

Puteți utiliza butonul Talkback din aplicație pentru a-i vorbi bebelușului.



Copilul vă poate auzi vorbind în aplicație. În același timp, vei auzi orice sunete pe care le scoate bebelușul.

Curățare și întreținere



Avertisment: Nu introduceți camera pentru bebeluș și adaptorul de alimentare în apă și nu îl curățați sub jet de apă.



Avertisment: Nu utiliza pulverizatoare de curățare sau soluții de curățare lichide.

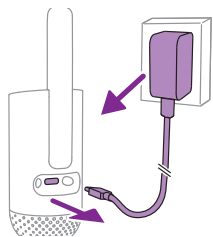

- 1 Oprii camera de monitorizare pentru bebeluș, scoateți adaptoarele de alimentare din camera de monitorizare pentru bebeluș și din priza de perete.

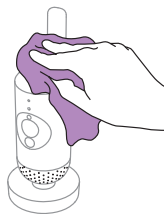

- 2 Curăță camera de monitorizare pentru bebeluș cu o lavetă uscată.

Notă: Amprele sau murdăria de pe lentile pot afecta performanța camerei de monitorizare pentru bebeluș. Evită să atingi obiectivul cu degetele.

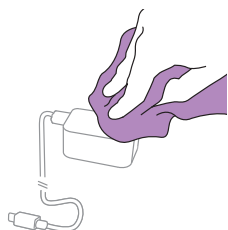

- 3 Curățați adaptorul cu o lavetă uscată.

Depozitare

Când nu veți utiliza camera de monitorizare pentru bebeluș un timp îndelungat, depozitați camera de monitorizare pentru bebeluș și adaptorul într-un loc uscat și răcoros.

Comandarea accesoriilor

Pentru a cumpăra accesorii sau piese de schimb, accesează **www.philips.com/parts-and-accessories** sau mergi la distribuitorul tău Philips. Poți, de asemenea, să contactezi Centrul de asistență pentru clienți Philips din țara ta (consultă broșura de garanție internațională pentru detalii de contact).

Reciclarea



Acest simbol înseamnă că produsele electrice nu trebuie eliminate împreună cu deșeurile menajere obișnuite.

Respectați regulile specifice țării dvs. cu privire la colectarea separată a produselor electrice.

Informații de mediu

Toate ambalajele inutile au fost omise. Toate materialele de ambalare sunt ușor de reciclat ca materiale din carton și hârtie.

Suport

Pentru asistență pentru toate produsele, cum ar fi întrebări frecvente, vizitați www.philips.com/support.

Informații generale

Bandă de frecvență Wi-Fi: IEEE 802.11 b/g/n 2,4 GHz

Puterea maximă de radiofrecvență: ≤ 20 dBm e.i.r.p

Unitate de alimentare:

Model: ASSA105x-050100

Putere de intrare: 100-240 V 50/60 Hz ~ 0,35 A

Putere de ieșire: 5,0 V \equiv 1,0 A, 5,0 W

x = E (ștecher pentru UE) /

x = B (ștecher pentru Regatul Unit)

x = C (ștecher pentru Australia)/

x = K (ștecher pentru India)

Eficiență activă medie: $\geq 73,62$ %

Consum de energie fără sarcină (W): $< 0,1$ W

Depanare

Acest capitol descrie cele mai frecvente probleme pe care le poți avea la utilizarea aparatului. Dacă nu poți rezolva problema cu ajutorul informațiilor de mai jos, accesează www.philips.com/support, unde vei găsi o listă de întrebări frecvente, sau contactează centrul de asistență pentru clienți din țara ta.

MOD DE UTILIZARE/CONECTARE

Problemă	Soluție
Pot să conectez camera conectată de monitorizare pentru bebeluș Philips Avent (SCD641, SCD643) la unitatea pentru părinte a camerei conectate de monitorizare pentru bebeluș Philips Avent (SCD921, SCD923)?	Unitatea pentru părinte a camerei conectate de monitorizare pentru bebeluș Philips Avent se poate conecta numai la unitatea pentru bebeluș inclusă în același pachet. Dacă doriți să vizualizați mai multe camere de monitorizare și unități pentru bebeluș, le puteți conecta la aplicația Philips Avent Baby Monitor+.
Nu pot descărca și instala aplicația. Ce pot face?	Te rugăm să verifici dacă oricare dintre următorii factori împiedică o descărcare fără probleme. Semnalul Wi-Fi este stabil și suficient de puternic? Dispozitivul tău inteligent are un sistem de operare iOS 11 sau o versiune ulterioară sau Android 6 sau o versiune ulterioară? Ai suficient spațiu rămas pe dispozitivul inteligent pentru a instala aplicația? Ai introdus parola corectă pentru App Store sau Google Play?
Cum pot reseta camera de monitorizare pentru bebeluș la setările de fabrică?	Puteți reseta camera de monitorizare pentru bebeluș la setările din fabrică apăsând lung butonul de pornire/oprire timp de 10 secunde. Camera de monitorizare pentru bebeluș va reporni și indicatorul luminos se va aprinde intermitent în verde și portocaliu. Resetarea la setările din fabrică este finalizată atunci când indicatorul luminos devine verde constant. Toate setările vor fi eliminate după resetarea la setările din fabrică, inclusiv SSID-urile și parolele routerului Wi-Fi conectat și utilizatorii aplicației conectate. Puteți reseta camera de monitorizare pentru bebeluș la setările din fabrică dacă nu mai folosiți produsul și doriți să-l transferați unui alt utilizator.

ZGOMOT/SUNET

Problemă	Soluție
De ce aplicația sau camera de monitorizare pentru bebeluș produc un zgomot ascuțit?	Aplicația și camera de monitorizare pentru bebeluș pot să fie prea aproape una de cealaltă. Asigură-te că acestea sunt la cel puțin 2,5 metri una de cealaltă. Este posibil ca volumul aplicației să fie setat prea ridicat. Scădeți volumul aplicației.

ZGOMOT/SUNET

Problemă	Soluție
De ce nu aud niciun sunet? De ce nu aud când plânge copilul?	<p>Poate că ai dezactivat sunetul în aplicație. Reactivează-l atingând pictograma de dezactivare a sunetului de pe ecranul video.</p> <p>Sensibilitatea este setată la o valoare prea scăzută. Crește sensibilitatea din aplicație la un nivel mai ridicat.</p> <p>Camera de monitorizare pentru bebeluș poate să fie prea departe de bebeluș. Pentru detectarea optimă a sunetului, asigurați-vă că camera de monitorizare pentru bebeluș nu este mai departe de 1,5 metri de bebeluș. La o distanță mai mică de 1 metru, crește pericolul de strangulare.</p>
De ce aplicația reacționează prea rapid la alte sunete decât cele pe care le produce bebelușul meu?	<p>Este posibil ca sensibilitatea să fie setată la un nivel prea ridicat. Când bebelușul scoate sunete delicate, sensibilitatea trebuie să fie mai mare. Cu toate acestea, cu cât camera copilului este mai zgomotoasă, cu atât sensibilitatea poate fi setată la un nivel mai mic. Puteți modifica sensibilitatea camerei de monitorizare pentru bebeluș din aplicație.</p>

AFIȘAJUL video

Problemă	Soluție
De ce obțin imagini alb-negru în loc de imagini color?	<p>Camera de monitorizare pentru bebeluș a trecut în modul de vedere pe timp de noapte, deoarece camera în care este amplasată camera de monitorizare pentru bebeluș este întunecată.</p> <p>Dacă există suficientă lumină în cameră, senzorul de lumină de pe camera de monitorizare pentru bebeluș poate fi acoperit sau murdar. Asigură-te că acest senzor este complet expus la lumina din cameră.</p>
De ce nu este clară imaginea de pe afișajul video?	<p>Poate că obiectivul este murdar. Curăță obiectivul cu o lavetă uscată.</p>
Pierd frecvent conexiunea cu aplicația. Care este problema?	<p>Verifică dacă indicatorul de stare devine verde. Verifică dacă semnalul Wi-Fi din camera în care este amplasată camera de monitorizare pentru copii este suficient de puternic și stabil. Dacă nu este, ai nevoie de un extender Wi-Fi pentru a obține un semnal puternic și stabil. Dacă utilizezi un extender Wi-Fi, asigurați-vă că routerul și extenderul Wi-Fi au același SSID și că folosiți aceeași parolă pentru router și extenderul Wi-Fi.</p> <p>Dacă indicatorul de stare de pe partea frontală a camerei de monitorizare pentru bebeluș luminează continuu în alb și continui să pierzi conexiunea, poate fi o problemă cu conexiunea la internet a routerului, a dispozitivului inteligent sau a camerei de monitorizare pentru copii. Verifică semnalul Wi-Fi de pe dispozitivul inteligent sau viteza 3G sau 4G încercând să vizionezi un film, de ex., pe YouTube. Sau resetează routerul Wi-Fi.</p>

APLICAȚIE/CONFIGURARE

Problemă	Soluție
Nu pot configura camereii de monitorizare pentru bebeluș. De fiecare dată ajung în ecranul de eroare de conexiune. Care este problema?	<p>Asigurați-vă că dispozitivul inteligent utilizează aceeași rețea Wi-Fi la care doriți să conectați camereii de monitorizare pentru bebeluș.</p> <p>Verificați indicatorul de stare al camereii de monitorizare pentru bebeluș: dacă luminează intermitent în roșu, parola Wi-Fi introdusă este greșită. Reîncepe procesul de configurare. Reintrodu parola Wi-Fi și asigură-te că parola este corectă.</p> <p>Se poate ca SSID-ul (numele rețelei) sau parola routerului să conțină simboluri speciale. În acest caz, schimbă corespunzător SSID-ul sau parola routerului.</p> <p>Dacă indicatorul de stare luminează continuu în roșu în timp ce încercați să vă conectați, camera de monitorizare pentru bebeluș a fost conectată cu succes la router, dar nu se conectează la internet. Verifică dacă ai acces la rețeaua Wi-Fi de 2,4 GHz încercând să accesezi alte aplicații, precum YouTube, Facebook etc. Dacă alte aplicații nu răspund, asigură-te că ai acces la internet. Dacă ai acces la internet, serverul ar putea fi temporar indisponibil. Încearcă să-l configurezi din nou mai târziu.</p> <p>Poate ați încercat să conectați camera de monitorizare pentru bebeluș la o rețea de 5 GHz. Verificați dacă ați ales SSID-ul unei rețele care acceptă 2,4 GHz.</p>
Nu reușesc să fac camera de monitorizare pentru bebeluș să citească codul QR Wi-Fi de pe dispozitivul inteligent. Ce pot face?	<p>Asigurați-te că ții codul QR la aproximativ 5-15 cm distanță de obiectiv. Încearcă să muți dispozitivul inteligent ușor mai sus, mai jos, mai la stânga sau mai la dreapta pentru a te asigura că codul QR se află direct în fața obiectivului. De asemenea, poți încerca să muți dispozitivul inteligent mai aproape sau mai departe de obiectivul pentru a permite focalizarea corectă. Asigurați-te că există suficientă lumină în cameră, dar evitați lumina prea puternică. Când camera de monitorizare pentru bebeluș a citit codul QR, auzi un sunet de confirmare, iar indicatorul de stare al camereii de monitorizare pentru bebeluș devine alb.</p> <p>Este posibil să nu fi scos folia de protecție de pe obiectiv. Îndepărtează folia.</p> <p>Se poate să acoperi parțial cu mâna codul QR. Ține dispozitivul astfel încât mâna ta să nu acopere codul QR.</p>
Nu-mi pot vedea copilul. Care este problema?	<p>Verifică dacă semnalul Wi-Fi este suficient de puternic în camera în care este amplasat camera de monitorizare pentru bebeluș.</p> <p>Indicatorul de stare Wi-Fi de pe partea frontală a camereii de monitorizare pentru bebeluș trebuie să fie alb solid.</p> <p>Poate că există deja trei persoane care monitorizează bebelușul. Aplicația permite ca doar trei persoane să vizioneze simultan. Dacă ai drepturi de administrator, poți elimina accesul pentru unul dintre invitați pentru a-ți putea urmări copilul.</p>

APLICAȚIE/CONFIGURARE

Problemă	Soluție
De ce aplicația nu mă înștiințează că bebelușul plânge?	<p>Verificați dacă camera de monitorizare pentru bebeluș este conectată la rețeaua Wi-Fi. Indicatorul de stare de pe partea frontală a camerei de monitorizare pentru bebeluș trebuie să fie alb solid.</p> <p>Este posibil ca sensibilitatea pentru notificare să fi fost setată la o valoare prea mare. În acest caz, aplicația te va notifica numai atunci când copilul face mai mult zgomot. Deschide setarea aplicației pentru a reduce pragul de sunet, pentru a te asigura că ești înștiințat mai devreme.</p> <p>Este posibil să fi dezactivat sunetul pe dispozitivul inteligent. Activează volumul.</p> <p>Verificați dacă ai activat funcția de notificare în setările aplicației.</p> <p>Verificați dacă ai activat funcția de notificare în setările dispozitivului inteligent.</p> <p>Verifică dacă ai drepturi de vizionare ca invitat. Funcția de notificare este dezactivată pentru utilizatorii invitați.</p>
De ce nu mă pot conecta în același timp cu partenerul meu la camera de monitorizare pentru bebeluș?	<p>Dacă vrei să ai același acces cu partenerul tău, vă recomandăm să folosiți același cont de administrator pentru a vă conecta la aplicație. Configurarea aplicației pe alt dispozitiv cu un alt cont de conectare va deconecta automat utilizatorul conectat anterior.</p> <p>Dacă nu vrei ca partenerul tău să aibă acces complet, invită-ți partenerul să se conecteze ca utilizator invitat. Drepturile de acces ale utilizatorilor invitați au limitări. Pentru detalii, consultă capitolul „Gestionarea contului”.</p>
De ce nu pot vorbi cu bebelușul după apăsarea butonului Talkback din aplicație?	<p>Poate că un alt utilizator, cum ar fi un administrator sau un oaspete, utilizează funcția Talkback. În acest caz, va apărea o notificare care indică faptul că „Altcineva folosește deja funcția Talkback”. Utilizatorul care vorbește primul cu bebelușul va avea prioritate în utilizarea funcției Talkback.</p>
Cum pot fi utilizator invitat?	<p>Pentru a fi utilizator invitat, trebuie să înregistrezi un cont pentru sistemul conectat de monitorizare pentru copii Philips Avent înainte de a putea vedea transmisia video în timp real. Creează-ți contul conform instrucțiunilor din aplicație și anunță administratorul că ești pregătit de invitație.</p>
În calitate de utilizator oaspete, ce notificări voi primi de la aplicație?	<p>Utilizatorul invitat va primi notificări din aplicație atunci când conexiunea la camera de monitorizare pentru bebeluș este pierdută sau când camera de monitorizare pentru bebeluș este oprită de către utilizatorul principal (proprietarul administrator). Pentru a primi notificări de la aplicația Philips Avent Baby Monitor+, utilizatorul trebuie să activeze notificările din setările telefonului.</p>
Trebuie să țin aplicația deschisă pentru a-mi monitoriza bebelușul?	<p>Nu, aplicația poate monitoriza în fundal în timp ce faci alte lucruri. Activați modul de monitorizare în fundal din meniul de setări al aplicației. Veți primi o notificare „Monitorizarea în fundal este activă” pentru a indica faptul că modul este activat. Când bebelușul dvs. scoate un sunet, îl auziți direct de pe telefon.</p>

APLICAȚIE/CONFIGURARE

Problemă	Soluție
Pot utiliza mai multe camere de monitorizare pentru bebeluș în aceeași aplicație?	Puteți conecta mai multe camere de monitorizare pentru bebeluș la aplicație și puteți vizualiza simultan toate camerele online pe ecranul de pornire. Pe ecranul principal puteți auzi doar sunetul unei singure camere de monitorizare pentru bebeluș, dar puteți comuta în orice moment la sunetul altei camere.
Camera de monitorizare pentru bebeluș este protejată împotriva atacurilor informatice?	Facem tot ce putem pentru a preveni atacurile informatice prin lansarea de actualizări frecvente de securitate. Te rugăm să te asiguri că utilizezi întotdeauna cel mai recent software al aplicației și cel mai recent firmware pentru camera de monitorizare pentru bebeluș. Dacă îți pierzi dispozitivul inteligent, resetează camera de monitorizare pentru bebeluș la setările din fabrică pentru a elimina orice conexiune la acesta. De asemenea, te poți conecta la aplicație de pe un alt dispozitiv inteligent și îți poți șterge contul. Dacă ești singurul administrator, toți utilizatorii invitați vor fi deconectați și de la camera de monitorizare pentru bebeluș.
Mi-am pierdut smartphone-ul. Cum pot împiedica străinii să-mi vadă copilul?	Conectează-te la aplicație de pe alt dispozitiv inteligent și șterge-ți contul. Dacă ești singurul administrator, acest lucru va deconecta toți utilizatorii invitați ai aplicației de la camera de monitorizare pentru bebeluș. De asemenea, puteți reseta camera de monitorizare pentru bebeluș la setările din fabrică pentru a dezactiva toate conexiunile la dispozitivul pe care l-ai pierdut. Apăsăți lung butonul de pornire/oprire al camerei de monitorizare pentru bebeluș timp de 10 secunde pentru a o reseta la setările din fabrică.
Voi fi notificat cu privire la upgrade-urile software-ului camerei de monitorizare pentru bebeluș?	Da, acest lucru se va întâmpla periodic. Notificările de upgrade pentru firmware-ul camerei de monitorizare pentru bebeluș vor apărea în aplicație.
Telefonul sau tableta se încălzește atunci când utilizez aplicația. Este normal?	Dispozitivul tău se poate încălzi, deoarece are nevoie de energie pentru a furniza imagini video de înaltă calitate. Acest lucru nu dăunează dispozitivului. Dispozitivul nu se încălzește atunci când rulezi aplicația în fundal.

Montarea pe perete

Instrucțiuni de imprimare:

Imprimă această pagină la o scară de 100 % și utilizează șablonul pentru a marca cu precizie poziția orificiilor pentru șuruburi pe perete.

