

**PHILIPS**

**AVENT**

SCD641, SCD643



# Korisnički priručnik

# Sadržaj

Uvod.....	4
Općeniti opis.....	4
Važne sigurnosne informacije.....	4
VAŽNO .....	4
Priprema za uporabu.....	6
Upotreba kamere za dijete .....	6
Aplikacija.....	7
Upravljanje računom.....	8
Sigurnost i privatnost.....	9
Određivanje položaja kamere za dijete.....	10
Značajke.....	11
Indikator statusa.....	11
Umirujući zvukovi.....	13
Odgovor.....	14
Čišćenje i održavanje .....	14
Memorija .....	15
Naručivanje dodatka .....	15
Recikliranje.....	16
Zaštita okoliša.....	16
Podrška.....	16
Rješavanje problema .....	17
Zidni nosač .....	21

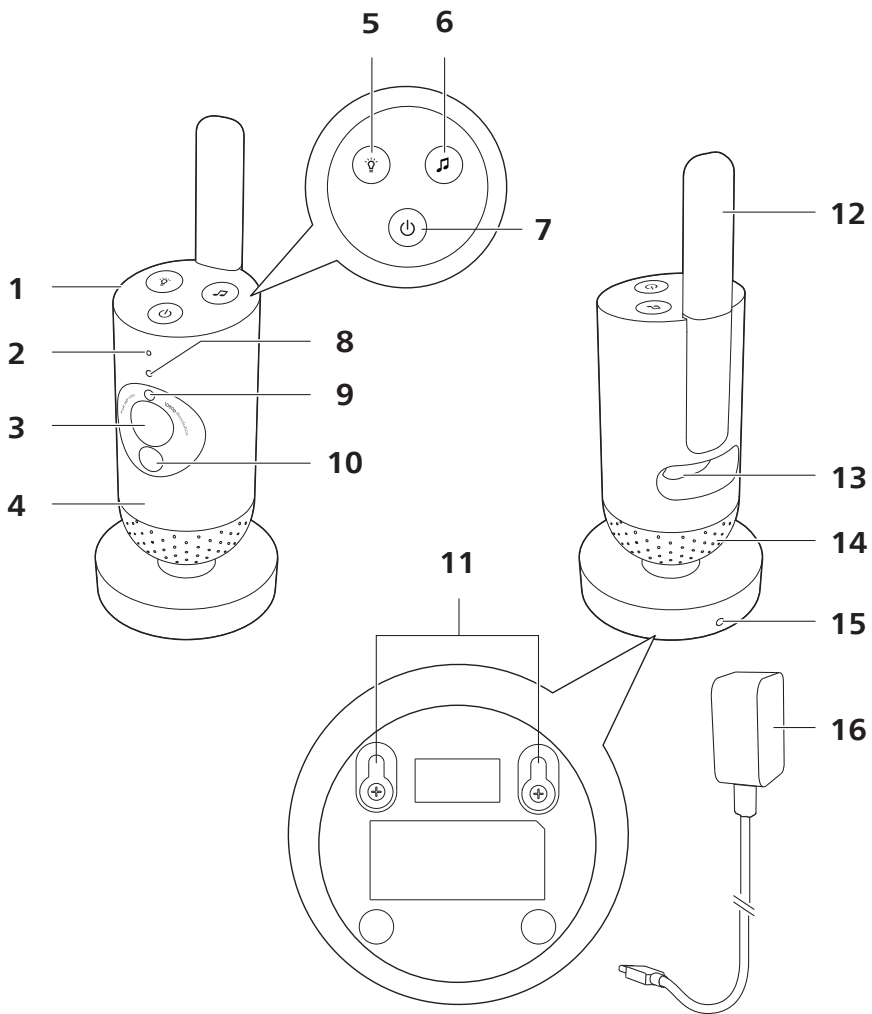

# Uvod

Čestitamo na kupnji, dobro došli u Philips Avent! Kako biste potpuno iskoristili podršku koju nudi Philips Avent, registrirajte svoj proizvod na web-mjestu **[www.philips.com/welcome](http://www.philips.com/welcome)**.

Philips Avent povezana kamera za dijete omogućuje vam siguran nadzor djeteta s bilo kojeg mjesta. Naš sustav Secure Connect omogućuje vam da ostanete povezani s djetetom kroz cijelu kuću. Tu je i aplikacija Baby Monitor+ koja vam omogućuje provjeru djeteta, i više od toga, čak i kad niste s njim.

## Općeniti opis

- 1 Kamera za dijete
- 2 Mikrofon
- 3 Objektiv
- 4 Noćno svjetlo
- 5 Tipka za noćno svjetlo
- 6 Tipka za umirujuće zvukove
- 7 Tipka za uključivanje/isključivanje
- 8 Indikator statusa
- 9 Senzor za ambijentalno osvjetljenje
- 10 Infracrveno svjetlo
- 11 Otvori za montiranje na zid
- 12 Antena
- 13 Utičnica za prilagodnik za napajanje
- 14 Zvučnik
- 15 Senzor temperature
- 16 Adapter za napajanje

## Važne sigurnosne informacije

Prije uporabe uređaja pažljivo pročitajte ove važne informacije i spremite ih za buduću upotrebu.

### VAŽNO

**Ovaj je uređaj osmišljen kao pomagalo. Ne smije se upotrebljavati kao zamjena za odgovoran nadzor od strane odrasle osobe.**

Nikad nemojte dijete ostavljati samo u kući. Netko uvijek mora biti u blizini kako bi se pobrinuo za dijete i njegove potrebe.

### Odricanje odgovornosti

Imajte na umu da ovaj uređaj upotrebljavate na vlastiti rizik. Tvrtka Koninklijke Philips N.V. i njene podružnice nisu odgovorne za rad ovog uređaja ni za način na koji ga upotrebljavate i stoga ne prihvaćaju nikakvu odgovornost u vezi s vašom upotrebom ovog uređaja.

## Opasnost

- Nijedan dio uređaja nemojte uranjati u vodu ili neku drugu tekućinu. Nemojte postavljati uređaj na mjesto gdje po njemu može kapati ili prskati voda ili neka druga tekućina. Uređaj nikad nemojte upotrebljavati na vlažnim mjestima ili blizu vode.
- Na uređaj nikad nemojte stavljati nikakve predmete i nemojte ga pokrivati. Nemojte blokirati otvore za ventilaciju. Montirajte sukladno uputama proizvođača.

## Upozorenje

- Dugački kabel. Opasnost od davljenja!
- Prije priključivanja uređaja provjerite odgovara li napon naveden na prilagodniku naponu lokalne mreže.
- Nemojte mijenjati niti rezati nijedan dio prilagodnika i njegovog kabela jer je to opasno.
- Upotrebljavajte samo prilagodnik isporučen s uređajem.
- Ako je prilagodnik oštećen, uvijek ga zamijenite originalnim kako biste izbjegli potencijalno opasne situacije.
- Ovaj uređaj mogu upotrebljavati djeca u dobi od 8 godina i starija te osobe sa smanjenim fizičkim, senzornim ili mentalnim sposobnostima i osobe koje nemaju dovoljno iskustva i znanja, pod uvjetom da su pod nadzorom ili da su primili upute u vezi rukovanja uređajem na siguran način te da razumiju moguće opasnosti. Djeca se ne smiju igrati uređajem. Ako nisu pod nadzorom, djeca ne smiju čistiti uređaj niti ga održavati.
- Kabel za napajanje zaštitite tako da se po njemu ne hoda i da ne bude prignječen, naročito na mjestima gdje se spaja s utikačem i uređajem.
- Provjerite jeste li uređaj postavili tako da njegov kabel nije u doseg vrata ili na prolazu. Ako uređaj stavite na stol ili niski ormarić, pazite da kabel za napajanje ne visi preko ruba stola ili ormarića. Kabel ne smije ležati na onom dijelu poda gdje bi netko mogao zapeti za njega.
- Ambalažu (plastične vrećice, kartonsku zaštitu itd.) držite izvan dohvata djece jer to nisu igračke.
- Kako biste spriječili strujni udar, nemojte otvarati kućište uređaja.

## Oprez

- Uređaj nemojte postavljati blizu izvora topline kao što su radijatori, otvori za topli zrak, štednjaci ili drugi uređaji koji proizvode toplinu (uključujući pojačala).
- Pazite da vam ruke budu suhe prilikom rukovanja prilagodnicima, utikačem i kablom za napajanje.
- Pokrivala za vijke / gumena podloga mogu se odvojiti od uređaja, pa ih redovito provjeravajte.
- Sve potrebne oznake na uređaju i prilagodniku za napajanje nalaze se na njihovom dnu.
- Kako biste odspojili uređaj, uklonite prilagodnik iz zidne utičnice. Prilagodnik i zidna utičnica moraju uvijek biti lako dostupni.

## Izjava o sukladnosti

Tvrtka Philips Consumer Lifestyle B. V. ovime izjavljuje da je ovaj proizvod uskladen s osnovnim zahtjevima i drugim relevantnim odredbama Direktive 2014/53/EU. Kopija izjave o sukladnosti EZ-a (engl. Declaration of Conformity, DoC) dostupna je na mreži na web-mjestu [www.philips.com/support](http://www.philips.com/support).

## Elektromagnetska polja (EMF)

Ovaj proizvod sukladan je svim primjenjivim standardima i propisima koji se tiču izloženosti elektromagnetskim poljima.

## Priprema za uporabu

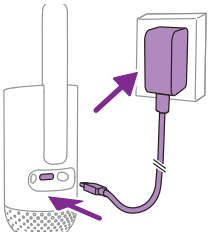

Ukopčajte prilagodnik za napajanje u kameru za dijete i zidnu utičnicu.

## Upotreba kamere za dijete

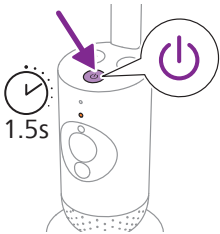

- 1 Pritisnite tipku za uključivanje/isključivanje i zadržite je 1,5 sekundi kako biste uključili kameru za dijete.

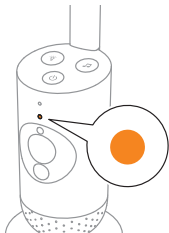

- 2 Kada je kamera za dijete uključena, indikator svijetli narančasto naznačujući pokretanje.

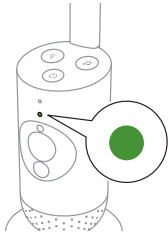

- 3 Kamera za dijete spremna je za upotrebu kad indikator zasvijetli zeleno; sada je možete povezati s aplikacijom.

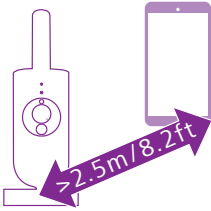

- 4 Pobrinite se za to da su pametni uređaj i kamera za dijete udaljeni najmanje 2,5 metra kako ne bi došlo do akustične povratne sprege.

## Aplikacija

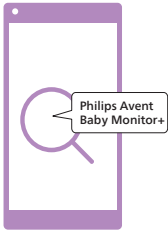

Prije nego što započnete postupak postavljanja svakako se pobrinite o sljedećem:

- Imate bežični pristup internetu (Wi-Fi veza od 2,4 GHz).
- Dovoljno ste blizu Wi-Fi usmjerivaču kako biste imali dobar Wi-Fi signal.
- Ako upotrebljavate pojačivač Wi-Fi signala, provjerite imaju li usmjerivač i pojačivač Wi-Fi signala isti SSID (naziv mreže) te upotrebljavate li istu lozinku za usmjerivač i pojačivač.
- Pri ruci imate lozinku za Wi-Fi mrežu. Kameru za dijete uvijek povežite sa sigurnom mrežom (pogledajte poglavlje „Sigurnost i privatnost“).

- 1 Provjerite radi li pametni uređaj na sustavu iOS 11 ili novijem ili na sustavu Android 6 ili novijem. Preuzmite aplikaciju Philips Avent Baby Monitor+ iz trgovine App Store ili Google Play. Za traženje aplikacije upotrebljavajte ključne riječi „Philips Avent Baby Monitor+“.
- 2 Pokrenite aplikaciju.

Savjet: najbolje ćete rezultate postići ako pametni uređaj povežete s internetom putem Wi-Fi veze. Tada će se za povezivanje s kamerom za dijete automatski upotrebljavati Wi-Fi mreža. Ako nema Wi-Fi veze s internetom, pametni uređaj prelazi na 3G ili 4G mobilnu podatkovnu vezu. Upotreba te podatkovne veze može generirati dodatne troškove od vašeg davatelja usluga, ovisno o vašem tarifnom planu.

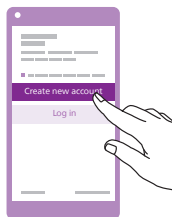

- 3 Slijedite upute na zaslonu kako biste kreirali račun.
  - a Provjerite upotrebljavate li aktivnu adresu e-pošte putem koje se uvijek može doći do vas.
  - b Upotrebljavajte jaku lozinku (pogledajte poglavlje „Sigurnost i privatnost“).
  - c Kad primite poruku e-pošte za potvrdu, slijedite upute u poruci e-pošte kako biste nastavili s kreiranjem računa.
- 4 Slijedite upute u aplikaciji kako biste postavili kameru za dijete.

## Upravljanje računom

Postoje različita prava pristupa za korisnike administratore i korisnike goste. Možete pozvati rodbinu ili prijatelje kao goste i omogućiti im da prate vaše dijete na svojim pametnim uređajima.

	<b>Korisnik administrator</b>	<b>Korisnici gosti</b>
Nadzor	videozapis audiozapis pozadina temperatura	videozapis audiozapis pozadina temperatura
Obavijest o upozorenjima	otkrivanje zvuka otkrivanje kretanja otkrivanje raspona temperature	nije primjenjivo
Značajke za umirivanje	noćno svjetlo, umirujući zvukovi, uspavanke, pravi govor snimanje glasa	noćno svjetlo, umirujući zvukovi, uspavanke, pravi govor
Upravljanje računom	pozivnica za korisnika gosta	nije primjenjivo

Napomena: po kameri za dijete postoji samo jedan administratorski račun. Administratorske vjerodajnice nemojte dijeliti s osobama izvan bližeg kruga.



# Sigurnost i privatnost

## Sigurnost mreže

Aplikaciju nemojte upotrebljavati na nezaštićenoj Wi-Fi mreži. Savjetujemo vam da kameru za dijete upotrebljavate samo na Wi-Fi mreži zaštićenoj protokolom WPA2 ili jačim šifriranjem. Uz aplikaciju možete upotrebljavati i podatkovnu mrežu telefona (često se naziva 3G ili 4G). Wi-Fi hotspotovi na javnim mjestima, kao što su zračne luke i hoteli, praktični su, ali često nisu sigurni.

Savjetujemo vam da kameru za dijete upotrebljavate samo na Wi-Fi mreži zaštićenoj protokolom WPA2 ili jačim šifriranjem. Savjetujemo vam da kameru za dijete ne upotrebljavate na mreži koja upotrebljava WEP šifriranje.

**Napomena: Wi-Fi mreže koje ne traže lozinku nisu sigurne.**

## Jake lozinke

Lozinke su ključne za zaštitu Wi-Fi mreže i računava od neovlaštenog pristupa. Što je vaša lozinka jača, to će vaša Wi-Fi mreža i račun biti bolje zaštićeni.

Pravila za jaku lozinku:

- 1 Ima najmanje 8 znakova.
- 2 Ne sadrži vaše ime, ime vašeg djeteta, drugo stvarno ime ili naziv robne marke.
- 3 Ne sadrži cijelu riječ.
- 4 Vrlo se razlikuje od lozinke koje ste ranije upotrebljavali.
- 5 Sadrži znakove iz najmanje dvije od sljedećih kategorija:
  - slova, na primjer: A, B, C ili a, b, c
  - brojevi: 0, 1, 2, 3, 4, 5, 6, 7, 8, 9
  - simboli, na primjer: \_ . @ \$

## Zaštita osobnih podataka

Kako biste izbrisali i tako zaštitili svoje osobne podatke, prije nego što kameru za dijete odbacite u otpad, vratite je na tvorničke postavke držeći tipku za uključivanje/isključivanje pritisnutom 10 sekundi dok je kamera za dijete uključena.

Ako ste vlasnik rabljene jedinice, savjetujemo vam da izvršite sljedeće korake za vraćanje kamere za dijete na tvorničke postavke kako biste zaštitili svoj uređaj:

Uključite kameru za dijete.

Nakon što LED dioda promijeni boju iz narančaste u postojanu zelenu ili bijelu, pritisnite i zadržite tipku za uključivanje/isključivanje dulje od 10 sekundi sve dok LED indikator ne počne treperiti između zelene i narančaste boje, kada će se kamera za dijete vratiti na tvorničke postavke.

U slučaju da ne izvršite vraćanje na tvorničke postavke, Philips neće biti odgovoran za rad i funkcionalnost uređaja, a vaša privatnost može biti ugrožena.

## Pružanje sigurnosnih ažuriranja

Neprestano pratimo sigurnost softvera koji se upotrebljava u uređaju. Ako je potrebno, sigurnosna ažuriranja bit će dostupna putem ažuriranja softvera. Ažuriranja softvera mogu se dati i za pružanje zakrpa i poboljšanja radnih značajki ili za uvođenje novih značajki proizvoda. Mogu biti dostupna ažuriranja za programske datoteke kamere za dijete ili u aplikaciji za mobilne uređaje. Ažuriranja se bežično isporučuju proizvodu bez uporabe posebnih kabela ili opreme.

Philips će osigurati potrebna ažuriranja u razdoblju od najmanje dvije godine nakon isporuke proizvoda.

## Kompatibilnost sustava

Kompatibilnost sa sustavom iOS: 11 ili noviji

Kompatibilnost sa sustavom Android: 6 ili noviji

## Određivanje položaja kamere za dijete



**Upozorenje: Dugački kabel. Opasnost od davljenja!**

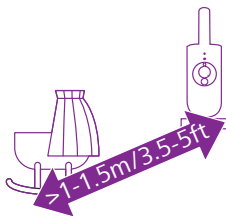

- 1 Za optimalno prepoznavanje zvuka pazite da kamera za dijete ine bude udaljena više od 1,5 metara od djeteta. Pazite da kamera za dijete bude najmanje 1 metar udaljena od djeteta zbog moguće opasnosti od gušenja.

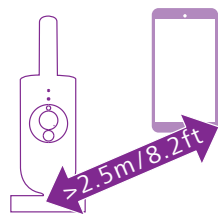

- 2 Kako biste izbjegli zvučne povratne informacije, pazite da je pametni uređaj udaljen najmanje 2,5 metara od kamere za dijete.

Napomena: ako upotrebljavate bežični telefon, bežični video, Wi-Fi mrežu, mikrovalnu pećnicu ili Bluetooth uređaj na 2,4 GHz i primijetite smetnje na kameri za dijete, pomikite pametni uređaj sve dok smetnje ne prestanu.

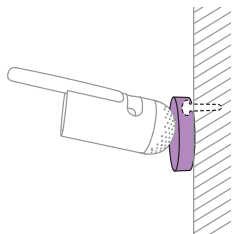

- 3** Kamera za dijete može se postaviti na 2 načina:
- a Položite kameru za dijete na ravnu i stabilnu površinu.
  - b Montirajte kameru za dijete na zid pomoću vijaka (nisu priloženi).

Savjet: predložak za montiranje na zid (pogledajte poglavlje „Zidni nosač“) s pomoću kojeg ćete kameru za dijete montirati na zid možete pronaći na kraju ovog korisničkog priručnika.

Savjet: kameru za dijete postavite na višu razinu kako biste dobili dobar pregled djetetovog kreveta ili ograde za igru.

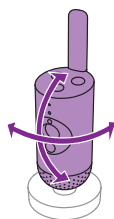

- 4** Kamera za dijete može se okretati kako bi se osigurala najbolja vidljivost djeteta.

## Značajke

### Indikator statusa

#### Narančasta boja

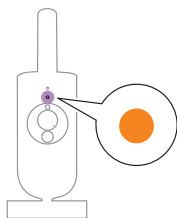

- 1** Postojana narančasta boja: kamera za dijete se pokreće.

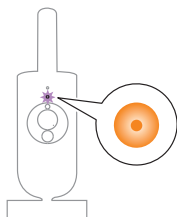

- 2** Treperi u narančastoj boji: kamera za dijete nadograđuje programske datoteke. Nemojte je isključivati tijekom nadogradnje.

Napomena: kamera za dijete može se nakratko isključiti tijekom nadogradnje programskih datoteka.

## Zelena boja

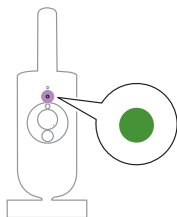

Postojana zelena boja: kamera za dijete spremna je za uparivanje s aplikacijom.

## Bijela boja

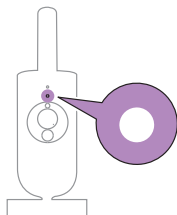

Postojana bijela boja: kamera za dijete povezana je s mrežom i spremna je za pregledavanje i upravljanje putem aplikacije.

## Crvena boja (samo postavljanje)

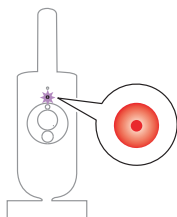

**1** Treperi u crvenoj boji: unijeli ste pogrešan SSID ID ili lozinku.

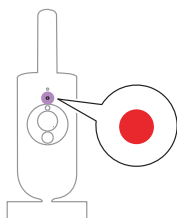

**2** Postojana crvena boja: kamera za dijete nije se uspjela povezati s internetom.

## Ljubičasta boja

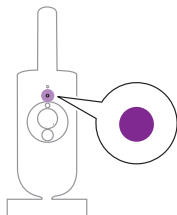

Postojana ljubičasta boja: emitiranje videozapisa uživo uključeno je za jednog korisnika aplikacije ili više njih.

## Noćno svjetlo

Funkciju noćnog svjetla možete aktivirati putem kamere za dijete ili putem aplikacije.

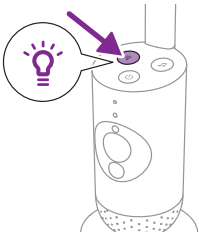

- 1 Kako biste uključili funkciju, pritisnite tipku za noćno svjetlo na kameri za dijete.

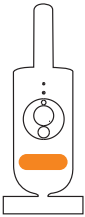

Uključuje se noćno svjetlo.

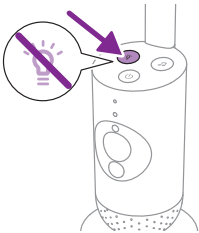

- 2 Kako biste ga isključili, ponovno pritisnite tipku za noćno svjetlo.

## Umirujući zvukovi

Značajku umirujućih zvukova možete aktivirati putem kamere za dijete ili putem aplikacije.

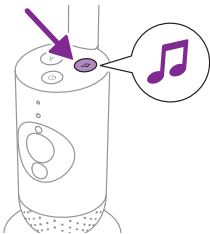

Pritisnite tipku za umirujuće zvukove na kameri za dijete.



Posljednji zvuk odabran u aplikaciji počet će se kontinuirano reproducirati u skladu s posljednjom postavkom mjerača vremena.

Kako biste zaustavili umirujuće zvukove na kameri za dijete, ponovno pritisnite tipku za umirujuće zvukove.

## Odgovor

Možete upotrebljavati tipku za odgovor u aplikaciji kako biste govorili djetetu.

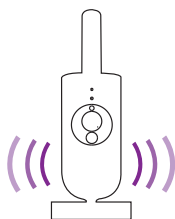

Dijete vas može čuti dok govorite u aplikaciju. Istodobno ćete čuti zvukove koje dijete proizvodi.

## Čišćenje i održavanje

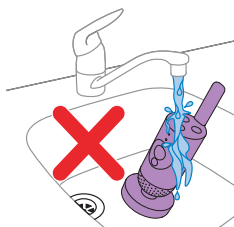

**Upozorenje: nemojte uranjati kameru za dijete i prilagodnik za napajanje u vodu i nemojte ih čistiti pod mlazom vode iz slavine.**



**Upozorenje: nemojte upotrebljavati raspršivače ni tekućine za čišćenje.**

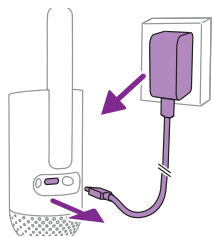

- 1 Isključite kameru za dijete, iskopčajte prilagodnik za napajanje iz kamere za dijete i iskopčajte prilagodnik za napajanje iz zidne utičnice.

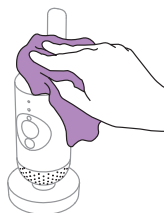

- 2 Kameru za dijete čistite suhom krpom.

Napomena: otisci prstiju ili prljavština na objektivu može utjecati na učinkovitost kamere za dijete. Izbjegavajte dodirivanje objektiva prstima.

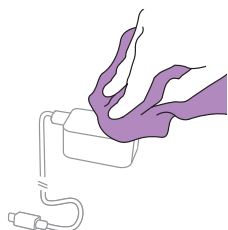

- 3 Prilagodnik čistite suhom krpom.

## Memorija

Ako kameru za dijete nećete upotrebljavati duže vrijeme, kameru za dijete i prilagodnik spremite na hladno i suho mjesto.

## Naručivanje dodatka

Kako biste kupili dodatke ili rezervne dijelove, posjetite web-mjesto [www.philips.com/parts-and-accessories](http://www.philips.com/parts-and-accessories) ili se obratite distributeru proizvoda tvrtke Philips. Možete se obratiti i centru za korisničku podršku tvrtke Philips u svojoj državi (podatke za kontakt pronaći ćete u međunarodnom jamstvenom listu).

## Recikliranje



## Zastita okoliša

Ovaj simbol znači da se električni proizvodi ne smiju odlagati zajedno s uobičajenim kućanskim otpadom.

Poštujte državne propise o zasebnom prikupljanju električnih proizvoda.

Nije upotrijebljena nikakva nepotrebna ambalaža. Sav materijal za pakiranje lako se reciklira kao karton i papir.

## Podrška

Za svu podršku za proizvod, kao što su često postavljana pitanja, posjetite web-mjesto **[www.philips.com/support](http://www.philips.com/support)**.

### Opće informacije

Frekvencijski pojas Wi-Fi mreže: IEEE 802,11 b/g/n 2,4 GHz

Maksimalna snaga radijske frekvencije:  $\leq 20$  dBm e.i.r.p

Jedinica napajanja:

Model: ASSA105x-050100

Ulaz: 100 – 240 V 50/60 Hz ~ 0,35 A

Izlaz: 5,0 V  $\equiv$  1,0 A, 5,0 W

x = E (utikač za EU) / x = B (utikač za UK)

x = C (utikač za AU) / x = K (utikač za IN)

Prosječna aktivna učinkovitost:  $\geq 73,62$  %

Potrošnja energije bez opterećenja (W):  $< 0,1$  W



# Rješavanje problema

U ovom poglavlju opisani su uobičajeni problemi vezani uz uporabu uređaja. Ako problem ne možete riješiti s pomoću informacija u nastavku, posjetite web-mjesto [www.philips.com/support](http://www.philips.com/support) kako biste pronašli popis čestih pitanja ili se obratite centru za korisničku podršku u svojoj državi.

## NAČIN UPOTREBE/POVEZIVANJA

Problem	Rješenje
Može li se Philips Avent povezana kamera za dijete (SCD641, SCD643) povezati s roditeljskom jedinicom Philips Avent povezanog monitora za dijete (SCD921, SCD923)?	Roditeljska jedinica Philips Avent povezanog monitora za dijete može se povezati samo s jedinicom za dijete priloženom u istom pakiranju. Ako želite pregledavati više od jedne kamere i jedinice za dijete, možete ih povezati s aplikacijom Philips Avent Baby Monitor+.
Ne mogu preuzeti i instalirati aplikaciju. Što mogu učiniti?	Provjerite sprječava li bilo koji od sljedećih čimbenika glatko preuzimanje. Je li vaš Wi-Fi signal stabilan i dovoljno jak? Radi li vaš pametni uređaj na sustavu iOS 11 ili novijem, sustavu Android 6 ili novijem? Imate li dovoljno prostora na pametnom uređaju za instaliranje aplikacije? Jeste li unijeli točnu lozinku za App Store ili Google Play?
Kako mogu vratiti kameru za dijete na tvorničke postavke?	Kameru za dijete možete vratiti na tvorničke postavke tako da tipku za uključivanje/isključivanje držite pritisnutom 10 sekundi. Kamera za dijete ponovno će se pokrenuti, a indikator će treperiti u zelenoj i narančastoj boji. Vraćanje na tvorničke postavke dovršeno je kad indikator počne postojano svijetliti u zelenoj boji. Vraćanje na tvorničke postavke uklanja sve postavke, uključujući SSID-jeve i lozinke povezanog Wi-Fi usmjerivača i povezane korisnike aplikacije. Kameru za dijete možete vratiti na tvorničke postavke ako prestanete upotrebljavati proizvod i želite ga predati novom korisniku.

## BUKA/ZVUK

Problem	Rješenje
Zašto aplikacija ili kamera za dijete proizvode visoke tonove?	Možda su aplikacija i kamera za dijete preblizu. Provjerite je li udaljenost među njima najmanje 2,5 metara / 8,2 stope. Glasnoća aplikacije možda je postavljena na previsoku razinu. Smanjite glasnoću aplikacije.
Zašto ne čujem zvuk? Zašto ne čujem dijete kad plače?	Možda ste isključili zvuk aplikacije. Uključite zvuk tako da dodirnete ikonu isključivanja zvuka na videozaslonu. Osjetljivost je postavljena na prenisu vrijednost. Povećajte osjetljivost u aplikaciji na višu razinu. Kamera za dijete možda je predaleko od djeteta. Pazite da kamera za dijete nije udaljena više od 1,5 metara od djeteta kako bi se osiguralo optimalno otkrivanje zvuka. Ako je bliže od 1 metra / 3,5 stopa, povećava se opasnost od gušenja.
Zašto aplikacija prebrzo reagira na druge zvukove koje ne proizvodi moje dijete?	Razina osjetljivosti možda je postavljena na previsoku razinu. Kad dijete proizvodi tihe zvukove, osjetljivost mora biti veća. Međutim, što je dječja soba bučnija, to je niža razina osjetljivosti koja se može postaviti. Osjetljivost kamere za dijete možete promijeniti u aplikaciji.

## VIDEOZASLON

Problem	Rješenje
Zašto dobijem crno-bijele slike umjesto onih u boji?	Kamera za dijete prešla je u način rada za noćnu vidljivost jer je prostorija u kojoj se nalazi kamera za dijete mračna. Ako u prostoriji ima dovoljno svjetla, senzor za svjetlo na kameri za dijete možda je prekriven ili prljav. Provjerite je li senzor potpuno izložen svjetlu u prostoriji.
Zašto slika na videozaslону nije jasna?	Možda je objektiv prljav. Objektiv očistite suhom krpom.
Često gubim vezu s aplikacijom. U čemu je problem?	Provjerite svijetli li indikator statusa zeleno. Provjerite je li Wi-Fi signal u prostoriji u kojoj je postavljena kamera za dijete dovoljno jak i stabilan. Ako to nije slučaj, treba vam pojačivač Wi-Fi signala za jak i stabilan signal. Ako upotrebljavate pojačivač Wi-Fi signala, provjerite imaju li usmjerivač i pojačivač Wi-Fi signala isti SSID te upotrebljavate li istu lozinku za usmjerivač i pojačivač Wi-Fi signala.  Ako indikator statusa na prednjoj strani kamere za dijete svijetli bijelo, a veza se prekida, možda postoji problem s internetskom vezom usmjerivača, pametnog uređaja ili kamere za dijete. Provjerite Wi-Fi signal na pametnom uređaju ili 3G ili 4G brzinu tako da pokušate gledati film, npr. na YouTubeu. Ili ponovno postavite Wi-Fi usmjerivač.

## APLIKACIJA/POSTAVLJANJE

Problem	Rješenje
Ne mogu postaviti kameru za dijete. Svaki put završim na zaslonu pogreške povezivanja. U čemu je problem?	Provjerite upotrebljava li vaš pametni uređaj istu Wi-Fi mrežu s kojom želite povezati kameru za dijete.  Provjerite indikator statusa kamere za dijete, ako treperi crveno, unesena lozinka za Wi-Fi nije valjana. Ponovno pokrenite postupak postavljanja. Ponovno unesite lozinku za Wi-Fi i provjerite je li lozinka točna.  Možda SSID usmjerivača (naziv mreže) ili lozinka sadrži posebne simbole. Ako je to slučaj, promijenite naziv SSID usmjerivača ili lozinku u skladu s tim.  Ako indikator statusa počne svijetliti crveno tijekom pokušaja povezivanja, kamera za dijete uspješno je povezana s usmjerivačem, ali se ne može povezati s internetom. Zatim provjerite imate li pristup Wi-Fi mreži od 2,4 GHz tako da pokušate pristupiti drugim aplikacijama kao što su YouTube, Facebook itd. Ako druge aplikacije ne odgovaraju, provjerite imate li pristup internetu. Ako postoji pristup internetu, poslužitelj bi mogao biti privremeno nedostupan. Pokušajte ponoviti postavljanje poslije.  Možda ste kameru za dijete pokušavali povezati s mrežom od 5 GHz. Provjerite jeste li odabrali SSID mreže koja podržava 2,4 GHz.

## APLIKACIJA/POSTAVLJANJE

Problem	Rješenje
Imam problema s očitavanjem QR koda za Wi-Fi na pametnom uređaju putem kamere za dijete. Što mogu učiniti?	<p>Provjerite držite li QR kod na pribl. udaljenosti 5 cm – 15 cm od objektiva. Pokušajte pametni uređaj pomaknuti malo gore, dolje, lijevo ili desno kako biste provjerili je li QR kod izravno ispred objektiva. Pametni uređaj možete i pokušati približiti objektivu ili se udaljiti od njega kako biste omogućili pravilno fokusiranje. Pazite da u prostoriji bude dovoljno svjetla, ali izbjegavajte prejako svjetlo. Kada kamera za dijete očita QR kod, čut ćete zvuk potvrde, a indikator statusa kamere za dijete počeo će svijetliti bijelo.</p> <p>Možda niste skinuli zaštitnu foliju s objektiva. Skinite foliju.</p> <p>Možda dio vaše ruke pokriva QR kod. Uređaj držite tako da ruka ne prekriva QR kod.</p>
Ne mogu vidjeti dijete. Što nije u redu?	<p>Provjerite je li Wi-Fi signal dovoljno jak u prostoriji u kojoj je postavljena kamera za dijete.</p> <p>Indikator statusa za Wi-Fi na prednjoj strani kamere za dijete mora svijetliti bijelo.</p> <p>Možda već postoje tri osobe koje prate vaše dijete. Aplikacija omogućuje istovremeni nadzor za samo tri osobe. Ako imate administratorska prava, možete onemogućiti pristup jednom od gostiju kako biste sebi omogućili nadzor.</p>
Zašto me aplikacija ne obavještava kada dijete plače?	<p>Provjerite je li kamera za dijete povezana s Wi-Fi mrežom. Indikator statusa na prednjoj strani kamere za dijete mora svijetliti bijelo.</p> <p>Možda je osjetljivost za obavijest postavljena previsoko. U tom slučaju aplikacija će vas obavijestiti samo kad dijete proizvodi mnogo zvukova. Otvorite postavku aplikacije kako biste smanjili granicu zvuka tako da ranije primite obavijest.</p> <p>Možda ste isključili zvuk pametnog uređaja, uključite ga.</p> <p>Provjerite jeste li aktivirali funkciju obavijesti u postavkama aplikacije.</p> <p>Provjerite jeste li aktivirali funkciju obavijesti u postavkama pametnog uređaja.</p> <p>Provjerite imate li prava nadzora kao gost. Funkcija obavijesti onemogućena je za korisnike goste.</p>
Zašto se moj partner i ja ne možemo istovremeno povezati s kamerom za dijete?	<p>Ako želite dijeliti isti pristup kao vaš partner, razmislite o dijeljenju istog administratorskog računa za prijavu u aplikaciju. Postavljanje aplikacije na drugom uređaju s drugim računom za prijavu automatski će prekinuti vezu s prethodno povezanim korisnikom.</p> <p>Ako ne želite da vaš partner ima puni pristup, pozovite svog partnera da se prijavi kao korisnik gost. Prava pristupa korisnika gosta imaju ograničenja. Pojedinih potražite u poglavlju „Upravljanje računom“.</p>

## APLIKACIJA/POSTAVLJANJE

Problem	Rješenje
Zašto ne mogu pričati djetetu nakon što pritisnem tipku za odgovor iz aplikacije?	Možda drugi korisnik, npr. administrator ili gost, upotrebljava značajku odgovora. U tom slučaju pojavit će se obavijest „Somebody else is already using talkback“ („Netko drugi već upotrebljava značajku odgovora“). Korisnik koji prvi govori djetetu imat će prioritet pri upotrebi značajke odgovora.
Kako mogu biti korisnik gost?	Kako biste bili korisnik gost, morate najprije registrirati račun Philips Avent povezanog monitora za dijete i onda ćete moći vidjeti videoprijenos uživo. Izradite račun prema uputama u aplikaciji i obratite se administratoru kako biste bili spremni za pozivnicu.
Kao korisnik gost, koje ću obavijesti primati putem aplikacije?	Korisnik gost primat će obavijesti aplikacije ako se izgubi veza s kamerom za dijete ili ako glavni korisnik (vlasnik administrator) isključí kameru za dijete. Da bi primao obavijesti aplikacije Philips Avent Baby Monitor+, korisnik mora omogućiti obavijest u postavkama telefona.
Moram li aplikaciju držati otvorenom kako bi se dijete moglo nadzirati?	Ne, aplikacija može nadzirati u pozadini dok radite druge stvari. Omogućite način pozadinskog nadzora u izborniku postavki aplikacije. Primit ćete obavijest „Background monitoring is active“ („Aktiviran je pozadinski nadzor“) koja označava da je način aktiviran. Kada se dijete oglasi, čut ćete ga izravno putem telefona.
Mogu li u istoj aplikaciji upotrebljavati više kamera za dijete?	Aplikaciju možete povezati s više kamera za dijete i istovremeno prikazati sve kamere na mreži na početnom zaslonu. Možete čuti zvuk samo jedne kamere za dijete na početnom zaslonu, ali možete u bilo kojem trenutku prebaciti na zvuk druge kamere.
Je li kamera za dijete otporna na hakerske napade?	Radimo sve što možemo za sprječavanje hakiranja izdavanjem čestih sigurnosnih ažuriranja. Obavezno upotrebljavajte najnoviji softver za aplikacije i programske datoteke kamere za dijete. Ako izgubite pametni uređaj, vratite kameru za dijete na tvorničke postavke kako biste uklonili sve veze s njim. Možete se i prijaviti u aplikaciju s drugog pametnog uređaja i izbrisati svoj račun. Ako ste jedini administrator, također će se poništiti veza svih korisnika gostiju s kamerom za dijete.
Moj je pametni telefon izgubljen. Kako mogu spriječiti da nepoznate osobe gledaju dijete?	Prijavite se u aplikaciju s drugog pametnog uređaja i obrišite svoj račun. Ako ste jedini administrator, time će se poništiti veze svih korisnika gostiju aplikacije s kamerom za dijete. Kameru za dijete možete i vratiti na tvorničke postavke kako biste onemogućili sve veze s izgubljenim uređajem. Tipku za uključivanje/isključivanje na kameri za dijete držite pritisnutom 10 sekundi kako biste je vratili na tvorničke postavke.
Hoću li dobiti obavijest o nadogradnjama softvera kamere za dijete?	Da, to će se događati povremeno. Obavijesti o nadogradnji za programske datoteke kamere za dijete prikazat će se u aplikaciji.
Moj telefon ili tablet postaje topao kad upotrebljavam aplikaciju. Je li to normalno?	Uređaj se može zagrijati jer mu je potrebna snaga za prikazivanje kvalitetnog videozapisa. To ne šteti vašem uređaju. Uređaj se ne zagrijava kad aplikacija radi u pozadini.

# Zidni nosač

Upute za ispis:  
ispišite ovu stranicu u mjerilu od 100 % i s pomoću predloška precizno  
označite položaj rupa za vijke na zidu.

